

---

ECAM37X.95

**DINAMICA**  
plus

APARAT ZA KAVU

Upute za uporabu

Video s uputama dostupan na:  
<http://dinamicaplus.delonghi.com>



---

**DeLonghi**

**A**

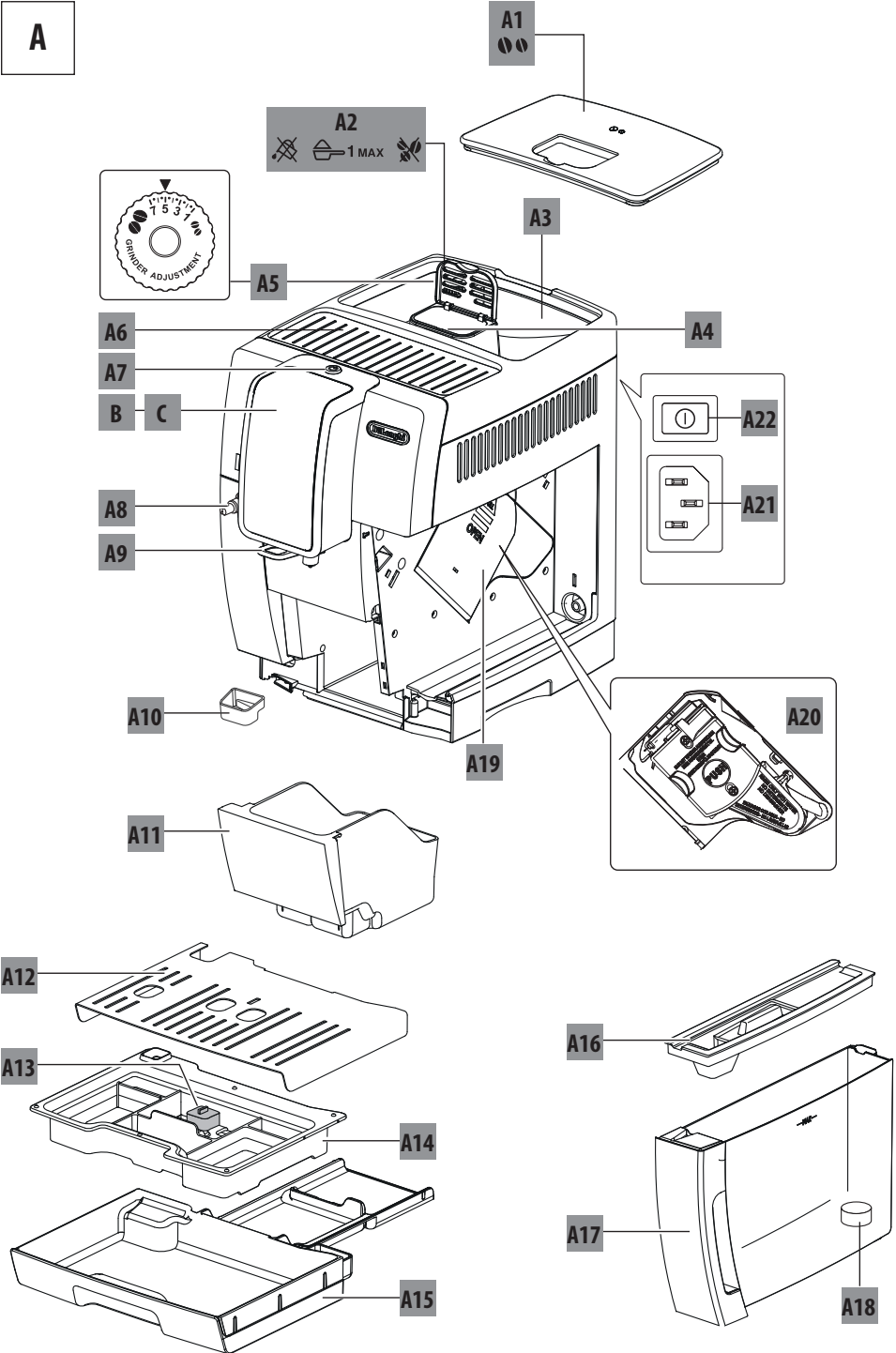

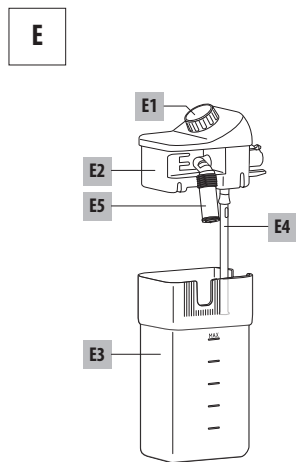
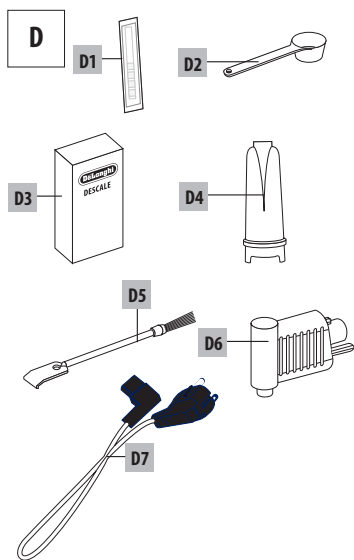
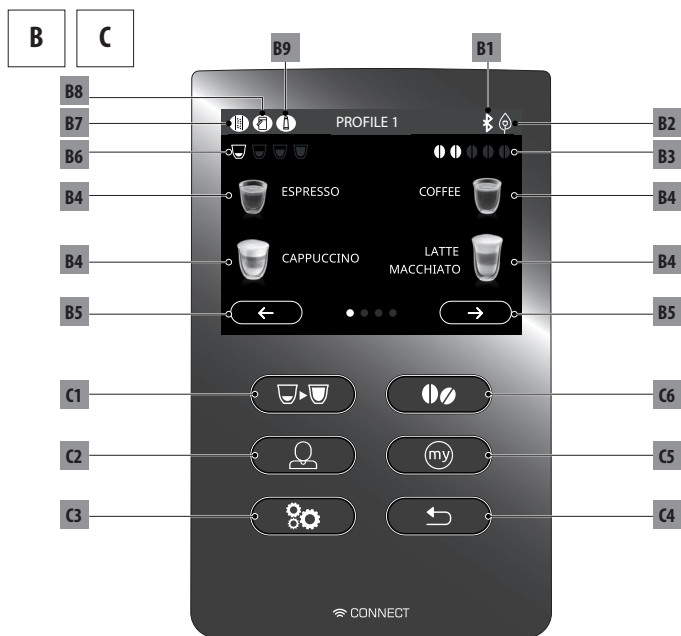

## SADRŽAJ

<b>1. UVOD</b> .....	<b>5</b>
1.1 Slova u zagradama.....	5
1.2 Rješavanje problema i popravke.....	5
1.3 Preuzmite aplikaciju!.....	5
<b>2. OPIS</b> .....	<b>5</b>
2.1 Opis aparata (str. 2 - A).....	5
2.2 Opis početne stranice (glavni zaslon) (str. 3 - B).....	5
2.3 Opis kontrolne ploče (str. 3 - C).....	5
2.4 Opis dodatnog pribora (str. 3 - D).....	6
2.5 Opis spremnika mlijeka (str. 3 - E).....	6
<b>3. PRVO POKRETANJE APARATA</b> .....	<b>6</b>
<b>4. UKLJUČIVANJE UREĐAJA</b> .....	<b>7</b>
<b>5. ISKLJUČIVANJE UREĐAJA</b> .....	<b>7</b>
<b>6. POSTAVKE IZBORNIKA</b> .....	<b>7</b>
6.1 Pristupite izborniku.....	7
6.2 Izadite iz izbornika.....	7
6.3 Ispiranje.....	7
6.4 Uklanjanje kamenca.....	7
6.5 Filtar vode.....	7
6.6 Postavke napitaka.....	7
6.7 Auto-off (standby) (Automatsko isključivanje (u pripravnosti)).....	8
6.8 Ušteda energije.....	8
6.9 Temperatura kave.....	8
6.10 Tvrdća vode.....	8
6.11 Postavljanje jezika.....	8
6.12 Zvučni signal.....	8
6.13 Bluetooth.....	8
6.14 Tvorničke vrijednosti.....	8
6.15 Statistika.....	9
6.16 Prilagodite profil.....	9
<b>7. PRIPREMA KAVE</b> .....	<b>9</b>
7.1 Priprema kave upotrebom kave u zrnu.....	9
7.2 Odabir okusa kave.....	9
7.3 Odabir količine kave.....	9
7.4 Priprema kave upotrebom pre-mljevene kave.....	10
7.5 Podešavanje mlina za kavu.....	10
7.6 Savjeti za topliju kavu.....	10
<b>8. PRIPREMA TOPLIH NAPITAKA S MLIJEKOM</b> .....	<b>11</b>
8.1 Napunite i pričvrstite spremnik za mlijeko.....	11
8.2 Prilagodite količinu pjene.....	11
8.3 Automatska priprema mliječnih napitaka.....	11
8.4 Čišćenje spremnika za mlijeko poslije svake uporabe.....	12
<b>9. VRČ ZA KAVU</b> .....	<b>12</b>
<b>10. ISPORUKA VRUĆE VODE</b> .....	<b>13</b>
<b>11. PRILAGOĐAVANJE NAPITAKA</b> .....	<b>13</b>
<b>12. SPREMANJE VLASTITOG PROFILA KORISNIKA</b> .....	<b>13</b>
<b>13. ČIŠĆENJE</b> .....	<b>13</b>
13.1 Čišćenje aparata.....	13
13.2 Čišćenje unutarnjeg kruga aparata.....	14
13.3 Čišćenje spremnika taloga kave.....	14
13.4 Čišćenje sabirnice kapljica i kondenzata.....	14
13.5 Čišćenje unutrašnjosti aparata.....	15
13.6 Čišćenje spremnika za vodu.....	15
13.7 Čišćenje mlaznica za ispuštanje kave.....	15
13.8 Čišćenje ljevka za uvođenje mljevene kave.....	15
13.9 Čišćenje infuzera.....	15
13.10 Čišćenje spremnika mlijeka.....	16
13.11 Čišćenje mlaznice za vruću vodu.....	16
<b>14. UKLANJANJE KAMENCA</b> .....	<b>17</b>
<b>15. PROGRAMIRANJE TVRDOĆE VODE</b> .....	<b>18</b>
15.1 Mjerenja tvrdoće vode.....	18
15.2 Postavka tvrdoće vode.....	18
<b>16. FILTAR ZA OMEKŠAVANJE VODE</b> .....	<b>18</b>
16.1 Instaliranje filtra.....	18
16.2 Zamjena filtra.....	19
16.3 Uklanjanje filtra.....	19
<b>17. TEHNIČKI PODACI</b> .....	<b>19</b>
<b>18. PORUKE PRIKAZANE NA ZASLONU</b> .....	<b>20</b>
<b>19. RJEŠAVANJE PROBLEMA</b> .....	<b>25</b>

## 1. UVOD

Zahvaljujemo na odabiru automatskog aparata za kavu i cappuccino.

Odvojite nekoliko trenutaka za čitanje ovih uputa za uporabu. Tako ćete izbjeći opasne situacije ili oštećenja aparata.

### 1.1 Slova u zagradama

Slova u zagradama odgovaraju legendi navedenoj u opisu uređaja (str. 2-3).

### 1.2 Rješavanje problema i popravke

U slučaju problema, najprije ih pokušajte riješiti slijedeći upozorenja u poglavljima "18. Poruke prikazane na zaslону" i "19. Rješavanje problema".

Ako nisu neučinkovita ili za daljnje pojašnjenje, obratite se službi za korisnike pozivom na broj naveden u priloženom popisu "Korisnička podrška".

Ako vaša zemlja nije navedena na listu, nazovite broj naveden u jamstvu. Za bilo kakve popravke obratite se samo tehničkoj podršci tvrtke De'Longhi. Adrese su navedene u potvrdi o jamstvu aparata.

### 1.3 Preuzmite aplikaciju!



Zahvaljujući aplikaciji De'Longhi Coffee Link, moguće je daljinjsko upravljati određenim funkcijama.

Aplikacija također sadrži informacije, savjete, zanimljivosti o svijetu kave, a moguće je imati i sve informacije o vašem aparatu na dohvat ruke.



Ovaj simbol ističe funkcije kojima se može upravljati ili konzultirati u aplikaciji.

Također, možete stvoriti do 3 novih napitaka i spremiti ih u vaš aparat.

#### Zabilješka:

Provjerite kompatibilne uređaje na "compatibledevices.delonghi.com".

## 2. OPIS







### 2.1 Opis aparata (str. 2 - A)

- A1. Poklopac spremnika zrna kave
- A2. Poklopac lijevka mljevene kave
- A3. Spremnik zrna kave
- A4. Lijevak za uvođenje mljevene kave
- A5. Regulator stupnja mljevenja
- A6. Polica za šalice
- A7. Tipka : za uključivanje i isključivanje aparata (stand-by-stanje pripravnosti)
- A8. Mlaznica za vruću vodu
- A9. Izljev kave (podesiv po visini)
- A10. Posuda za prikupljanje kondenzata
- A11. Spremnik taloga kave
- A12. Pladanj za šalice
- A13. Indikator razine vode u sabirnici kapljica
- A14. Rešetka sabirnice
- A15. Sabirnica kapljica
- A16. Poklopac spremnika za vodu
- A17. Spremnik za vodu
- A18. Ležište filtra za omekšavanje vode
- A19. Vrata infuzera
- A20. Infuzer
- A21. Sjedište priključka kabela napajanja
- A22. Glavna sklopka

### 2.2 Opis početne stranice (glavni zaslon) (str. 3 - B)

- B1. Simbol bluetooth aktivan
- B2. Simbol aktivne uštede energije
- B3. Odabrana aroma
- B4. Izravni odabir napitaka
- B5. Strelica za pomicanje
- B6. Izabrana duljina
- B7. Alarm zahtjeva za uklanjanje kamenca
- B8. Alarm zahtjeva za čišćenje posude za mlijeko
- B9. Alarm zahtjeva za zamjenu filtra

### 2.3 Opis kontrolne ploče (str. 3 - C)

- C1.   : odabir duljine napitka
- C2.  : odabir profila
- C3.  : izbornik postavki aparata
- C4.  : pritisnete za izlaz iz odabrane funkcije i povratak u glavni izbornik
- C5.  : Izbornik za odabir osobnih napitaka. Prilikom prve upotrebe, ako nisu prethodno programirane kako je opisano u poglavlju "11. Prilagođavanje napitaka", prelazi se izravno na personalizaciju napitaka

C6.  : izbor željenog napitka

## 2.4 Opis dodatnog pribora (str. 3 - D)

- D1. Reaktivna traka "Total Hardness Test" (priložena na str. 2 uputa na engleskom jeziku)
- D2. Mjerica prethodno mljevene kave
- D3. Sredstvo za uklanjanje kamenca
- D4. Filtar za omekšavanje vode (samo neki modeli)
- D5. Četka za čišćenje
- D6. Dozator za vruću vodu
- D7. Kabel za napajanje

## 2.5 Opis spremnika mlijeka (str. 3 - E)

- E1. Ručica za podešavanje pjene i funkcije CLEAN
- E2. Poklopac posude za mlijeko
- E3. Posuda za mlijeko
- E4. Cijev za mlijeko
- E5. Cijev za isporuku pjene mlijeka (podesiva)

## 3. PRVO POKRETANJE APARATA

### Imajte na umu!

- Prilikom prve uporabe, krug vode je prazan, tako da stroj može biti vrlo bučan: buka će se ublažiti kao dolazi do punjenja kruga.
  - Aparat je provjeren u tvornici pomoću kave pa je sasvim normalno pronaći tragove kave u mlinu. Svakako se jamči da je ovaj stroj nov.
  - Preporučljivo je prilagoditi tvrdoću vode što je prije moguće slijedeći postupak u poglavlju "15. Programiranje tvrdoće vode".
1. Umetnite priključak kabela za napajanje (D7) u ležište (A21) na stražnjoj strani uređaja i priključite aparat na električnu mrežu (sl. 1) i pobrinite se da je glavna sklopka (A22), postavljena na stražnjoj strani uređaja uključena (sl. 2);

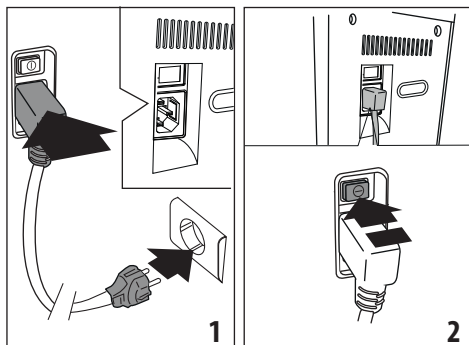

2. "SELECT LANGUAGE": Pritisnite  dok se na zaslonu ne pojavi željeni jezik; zatim pritisnite zastavu.

Zatim slijedite upute prikazane na zaslonu samog aparata:

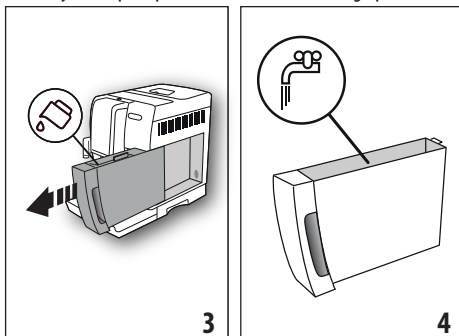

3. "FILL TANK" "WITH FRESH WATER": izvadite spremnik za vodu (A17) (sl. 3), napunite ga do MAX linije (utisnuta s vanjske strane) svježom vodom (sl. 4); ponovno umetnite spremnik (sl. 5);

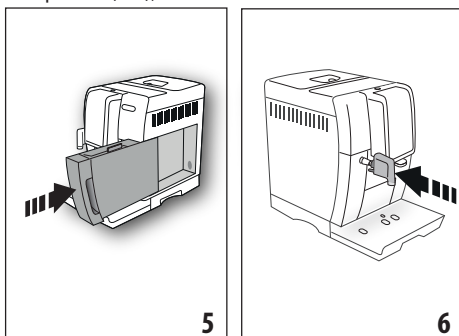

4. "INSERT WATER SPOUT": Provjerite je li raspršivač vruće vode (D6) umetnut u mlaznicu (A8) (sl. 6) i ispod nje stavite spremnik (sl. 7) s minimalnim kapacitetom od 100 ml;

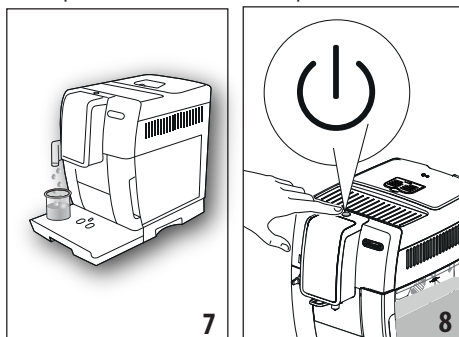

5. "WATER CIRCUIT EMPTY" "PRESS OK TO START": pritisnite tipku  za potvrdu; aparat isporučuje vodu iz mlaznice (sl. 8), a zatim se automatski isključuje. Sada je aparat za kavu spreman za normalnu uporabu.

### Napomena!

- Pri prvom korištenju treba pripremiti 4-5 cappuccina prije nego što aparat da zadovoljavajući rezultat.
- Tijekom pripreme prvih 5-6 cappuccina normalno je čuti zvuk kipuće vode: nakon toga će se zvuk ublažiti.
- Za još bolji učinak aparata preporučujemo ugradnju filtera za omešavanje vode (D4) prema uputama u poglavlju "16. ČFilter za omešavanje vode". Ako vaš model nema filter, možete ga zatražiti od De'Longhi ovlaštenih servisnih centara.

## 4. UKLJUČIVANJE UREĐAJA

### Imajte na umu!

Prije uključivanja aparata uvjerite se da je glavna sklopka (A22) na stražnjoj strani aparata uključena (sl. 2).

Svaki put kad se uređaj uključi, automatski se provodi predgrijavanje i ciklus ispiranja.

- Za uključivanje aparata pritisnite tipku  (A7)(sl. 8): na zaslonu (B1) se pojavljuje poruka "HEATING, PLEASE WAIT".
- Kad je završeno zagrijavanje, na zaslonu se prikazuje druga poruka: "RINSING UNDERWAY" "PLEASE WAIT"; na ovaj način, osim zagrijavanja kotla, vruća voda kruži kroz uređaj i tako ga zagrijava.

Aparat je spreman za uporabu kada se prikaže glavni zaslon (početna stranica).

## 5. ISKLJUČIVANJE UREĐAJA

Svaki put kad se uređaj uključi, automatski se provodi predgrijavanje i ciklus ispiranja (sl. 9).

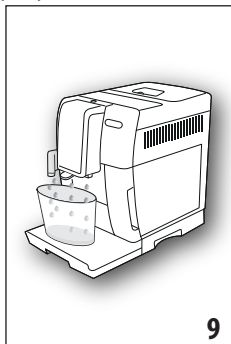

- Za isključivanje aparata pritisnite tipku  (A7) (sl. 8).
- Na zaslonu pojavljuje se poruka "TURNING OFF UNDERWAY" "PLEASE WAIT": ako je to predviđeno, aparat vrši ciklus ispiranja i zatim isključuje (stand-by).

### Napomena!

Ako se uređaj ne koristi dulje vrijeme, odspojite uređaj iz napajanja:



- najprije isključite aparat pritiskom na tipku  (fig. 8);
- isključite glavnu sklopku (A22) na stražnjoj strani uređaja (sl. 2).

### Pozornost!

Nikad nemojte pritiskati glavnu sklopku kada je aparat uključen.

## 6. POSTAVKE IZBORNIKA

### 6.1 Pristupite izborniku

1. Pritisnite tipku  (C3) za ulaz u izbornik;
2. Pomaknite se kroz stavke izbornika pritiskom na  dok se ne prikaže željena stavka;
3. Pritisnite stavku izbornika koju želite odabrati.

### 6.2 Izadite iz izbornika

Nakon što izvršite željene prilagodbe, pritisnite  Esc dok se ne vratite na početnu stranicu.

### 6.3 Ispiranje

Pomoću ove funkcije moguće je ispuštati vruću vodu iz mlaznice za kavu (A9) i, ako je umetnut, iz raspršivača vruće vode (D6), kako bi se očistio i zagrijavao unutarnji krug aparata.

1. Stavite spremnik s minimalnim kapacitetom od 100 ml ispod aparata za kavu i vruću vodu (sl. 8).
2. Nakon odabira stavke "RINSING", nakon nekoliko sekundi, najprije iz mlaznice za kavu, a zatim i iz mlaznice vruće vode (ako je umetnuta), izlazi vruća voda koja čisti i zagrijava unutarnji krug stroja (sl. 7).
3. Za zaustavljanje ispiranja pritisnite  Stop X ili pričekajte automatsko prekidanje.

### Imajte na umu!

- Za periode nekorištenja dulje od 3-4 dana preporuča se, kada se stroj ponovo uključi, izvršiti 2/3 ispiranja prije ponovne upotrebe;
- Normalno je da nakon izvođenja te funkcije postoji voda u spremniku taloga kave (A11).

### 6.4 Uklanjanje kamenca







Upute o uklanjanju kamenca potražite u poglavlju "14. Uklanjanje kamenca".

### 6.5 Filtar vode

Upute za postavljanje filtra (D4) potražite u poglavlju "16. Filtar za omešavanje vode".

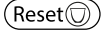
### 6.6 Postavke napitaka

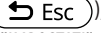
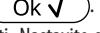
U ovom stavku možete pregledati prilagođene postavke i po potrebi vratiti svako pojedino piće na tvorničke vrijednosti, za svaki profil.



1. Nakon što ste pristupili izborniku postavki, pritisnite "DRINK SETTINGS": zaslon prikazuje ploču s vrijednostima prvog pića;
2. Vrijednosti su prikazane na vertikalnim trakama: tvornička vrijednost označena je simbolom  dok je stvarno postavljena vrijednost istaknuta punjenjem okomite trake;
3. Za povratak na izbornik podešavanja, pritisnite  Za pomicanje i pregled napitaka, pritisnite ;
4. Za vraćanje vrijednosti prikazanog napitka na tvorničke postavke, pritisnite ;
5. "CONFIRM RESET?": za potvrdu, pritisnite  (za poništavanje, );
6. "VALORI FABBRICA" "IMPOSTATI": pritisnite . Napitak je reprogramiran na tvorničke vrijednosti. Nastavite s drugim napitcima ili se vratite na početnu stranicu tako da 2 puta pritisnete .

### Imajte na umu!

Da biste promijenili napitak iz drugog profila, vratite se na početnu stranicu, odaberite željeni profil i ponovite postupak.

## 6.7 Auto-off (standby) (Automatsko isključivanje (u pripravnosti))

Možete postaviti automatsko isključivanje kako bi se aparat isključio nakon 15 ili 30 minuta ili nakon 1, 2 ili 3 sati neaktivnosti. Da biste programirali automatsko isključivanje, postupite na sljedeći način:

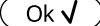
1. Pritisnite "AUTO-OFF";
2. Odaberite željeni vremenski interval pritiskom na strelice za odabir  (povećanje) ili  (smanjenje) vrijednosti;
3. Za potvrdu, pritisnite .

Automatsko isključivanje je tako reprogramirano.

## 6.8 Ušteda energije

Pomoću ove funkcije možete uključiti ili isključiti način rada za uštedu energije. Kada je funkcija aktivna, jamči nižu potrošnju energije u skladu s važećim europskim propisima.

Da biste deaktivirali ili ponovno aktivirali način "energy saving", postupite na sljedeći način:

1. Pritisnite "ENERGY SAVING" za deaktiviranje () ili aktiviranje () funkcije;

Na gornjoj traci početne stranice pojavljuje se odgovarajući simbol (B2) koji označuje da je funkcija aktivirana.

### Zabilješka:

Kada je aktiviran način rada "Ušteda energije", prije isporuke može proći nekoliko sekundi čekanja.

## 6.9 Temperatura kave

Ako želite li promijeniti temperaturu vode sa kojom se priprema kava, postupite na sljedeći način:

1. Pritisnite "COFFEE TEMPERATURE": na zaslonu se prikazuju odabrane vrijednosti (trenutna vrijednost je podcrтана);
2. Pritisnite vrijednost koju želite podesiti (LOW, MEDIUM, HIGH, MAXIMUM).

## 6.10 Tvrdća vode

Upute o postavljanju tvrdoće vode potražite u poglavlju "15. Programiranje tvrdoće vode".

## 6.11 Postavljanje jezika

Ako želite promijeniti jezik na zaslonu, učinite sljedeće:

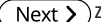
1. Pritisnite "SET LANGUAGE";
2. Pritisnite zastavu za jezik koji želite odabrati (pritisnite  za prikaz svih dostupnih jezika).



## 6.12 Zvučni signal

Sa ovom funkcijom se aktivira ili deaktivira zvučno upozorenje koje aparat emitira pri svakom pritisku ikona i pri svakom unosu/uklanjanju pribora. Za deaktiviranje ili aktiviranje zvučnog signala, postupite na sljedeći način:

1. Pritisnite "BEEP" za deaktiviranje () ili aktiviranje () funkcije;

## 6.13 Bluetooth

Pomoću ove funkcije možete uključiti ili deaktivirati sigurnosni PIN za povezivanje nekog uređaja na aparat.

1. Pritisnite "BLUETOOTH": na zaslonu se pojavljuje serijski broj stroja (19 znamenki) i četveroznamenkasti broj (PIN);
2. Pritisnite () za stiviranje ili () deaktiviranje zahtjeva PIN-a kada se povežete putem aplikacije;

PIN postavljen na aparatu je "0000": preporučljivo je personalizirati PIN izravno iz aplikacije.



### Imajte na umu!

Serijski broj uređaja, vidljiv u "Bluetooth" funkciji, omogućuje vam da s lakoćom prepoznajete uređaj u trenutku stvaranja povezanosti s aplikacijom.

## 6.14 Tvorničke vrijednosti

Ova funkcija će resetirati sve postavke izbornika i sve programirane vrijednosti za sve profile će se vratiti na tvorničke postavke (osim jezika, koji ostaje onaj koji je već postavljen).

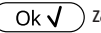
Da bi ste vratili tvorničke postavke, postupite na sljedeći način:

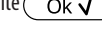
1. Pritisnite "DEFAULT VALUES": zaslon prikazuje "RESET DEFAULT VALUES": pritisnite  za potvrdu (ili pritisnite  za poništavanje);
2. "DEFAULT VALUES SET": pritisnite  za potvrdu.



## 6.15 Statistika

Ova funkcija prikazuje statističke podatke aparata. Da biste ih pogledali, slijedite ove korake:

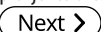
1. Pritisnite "STATISTICS" i provjerite sve statističke podatke listanjem unosa pomoću .

## 6.16 Prilagodite profil

Da biste prilagodili ikonu trenutnog profila, postupite na sljedeći način:

1. Pritisnite "CUSTOMISE PROFILE";
2. Pritisnite ikonu koju želite: na početnoj stranici gornja traka je prikazana u boji ikone.

## 7. PRIPREMA KAVE

### 7.1 Priprema kave upotrebom kave u zrnu

#### **Pozornost!**

Nemojte koristiti zelena zrna kave, karamelizirane ili kandirane jer se mogu zalijepiti za mlin za kavu i učiniti ga neupotrebljivim.

1. Stavite zrna kave u odgovarajući spremnik (A3) (sl. 10);
2. Stavite šalicu ispod mlaznice za kavu (A9);
3. Spustite mlaznicu što je bliže moguće šalicama (sl. 11): na taj način se dobiva bolja krema;

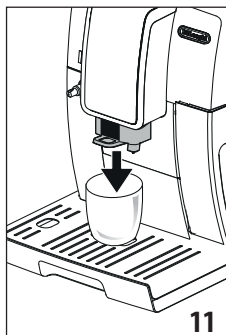
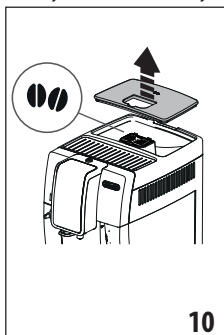

4. Odaberite željenu kavu:
  - ESPRESSO
  - LONG
  - COFFEE
  - DOPPIO+
  - 2X ESPRESSO
5. Započinje priprema i na zaslonu pojavljuje se slika odabranog napitka i traka za napredak koja se puni dok se priprema nastavlja.

#### **Zabilješka:**

- Istodobno je moguće pripremiti 2 šalice ESPRESSO kave pritiskom na izbornik "2X  " tijekom pripreme 1

ESPRESSO kave (slika ostaje prikazana nekoliko sekundi na početku pripreme).







- Dok aparat priprema kavu, ispuštanje se može zaustaviti u bilo kojem trenutku pritiskom na . Kad se priprema dovrši, aparat je spreman za novu upotrebu.

#### **Napomena!**

- Tijekom rada, na zaslonu se pojavljuju poruke ("FILL TANK" (NAPUNITE SPREMNIK), "EMPTY GROUNDS CONTAINER" (ISPRAZNITE SPREMNIK TALOGA KAVE), itd.) čije je značenje objašnjeno u poglavlju "18. Poruke prikazane na zaslonu".
- Za dobivanje toplije kave, pogledajte stavak "7.6 Savjeti za topliju kavu".
- Ako kava izlazi u kapljicama ili slabija s malo kreme ili je previše hladna, pročitajte savjete u stavku "7.5 Podešavanje mlina za kavu" i u poglavlju "19. Rješavanje problema".
- Priprema svake kave je prilagodljiva (vidi poglavlja "11. Prilagođavanje napitaka" i "12. Spremanje vlastitog profila korisnika").

### 7.2 Odabir okusa kave





Pritisnite tipku  (C6):

	Osobno (ako je programirano) / Standard
	EXTRA-LIGHT
	LIGHT
	MEDIUM
	STRONG
	EXTRA-STRONG
	(vidi "7.4 Priprema kave upotrebom pre-mljevene kave")

Nakon pripreme, postavka okusa se vraća na vrijednost .

### 7.3 Odabir količine kave

Pritisnite tipku  (C1):

	Osobna (ako je programirana) / Standardna
	SMALL SIZE
	MEDIUM SIZE
	LARGE SIZE

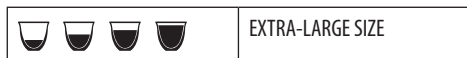

Nakon pripreme, postavka količine se vraća na vrijednost my 

## 7.4 Priprema kave upotrebom pre-mljevene kave

### Pozornost!

- Nikad ne stavljajte mljevenu kavu u aparat kako biste spriječili širenje unutar aparata i njegovo prljanje. U tom slučaju aparat se može oštetiti.
  - Nikada nemojte stavljati više od 1 ravno napunjene mjerice (D2), jer u suprotnom unutrašnjost aparata se može zaprljati ili se lijevak (A4) može začepiti.
  - Ako koristite prethodno mljevenu kavu, možete pripremiti samo jednu šalicu kave.
1. Pritisnite tipku  (C6) dok se na zaslonu ne prikaže "☕" (mljeveno).
  2. Otvorite poklopac lijevka za mljevenu kavu (A2).
  3. Provjerite da lijevak (A4) nije začepljen, a zatim umetnite ravnu mjericu prethodno mljevene kave (sl. 12).

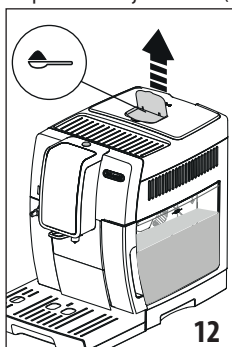

4. Stavite šalicu ispod mlaznice za izlaženje kave (A9).
5. Odaberite željenu kavu:
  - ESPRESSO
  - LONG
  - COFFEE
6. Započinje priprema i na zaslonu pojavljuje se slika odabranog napitka i traka za napredak koja se puni dok se priprema nastavlja.

Kad se priprema dovrši, aparat je spreman za novu upotrebu.

### Pozornost! Priprema LONG Coffee:

U sredini pripreme, pojavljuje se poruka "ADD GROUND COFFEE" "MAX. ONE MEASURE". Umetnite ravnu mjericu prethodno mljevene kave i pritisnite .

## 7.5 Podešavanje mlina za kavu

Mlin za kavu ne smije se prilagođavati, barem ne u početku, jer je već unaprijed postavljen u tvornici kako bi se osigurala pravilna isporuka kave.

Međutim, ako poslije prvih kava, isporuka rezultira slabija ili s manje pjene ili prebrza ili prespora (kaplje), potrebno je izvršiti regulaciju pomoću ručice za podešavanje stupnja mljevenja (A5) (sl. 13).

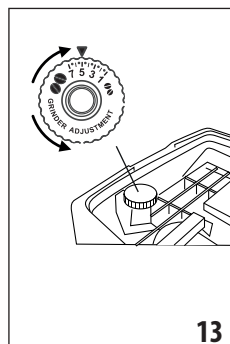

### Napomena!

Ručica za podešavanje mora se zakretati samo dok je mlin za kavu u radu u početnoj fazi pripreme kave.

Ako kava izlazi presporo ili uopće ne izlazi, okrenite je u smjeru kazaljke na satu za jedan klik prema broju 7.

Da biste dobili puniju kavu i poboljšali izgled kreme, okrenite ručicu suprotno od kazaljke na satu prema broju 1

(ne više od jednog klika istodobno, inače kava može izlaziti u kapljicama).

Učinak ove korekcije će biti vidljiv tek nakon pravljenja najmanje 2 uzastopne šalice kave. Ako se i nakon ovog podešavanja ne dobije željeni rezultat, ponovite ispravak zakretanjem ručice za još jedan klik.

## 7.6 Savjeti za topliju kavu

Da biste pripremili što topliju kavu, preporuča se da:

- izvršite ispiranje odabirom funkcije "Rinse" u izborniku postavki (stavak "6.3 Ispiranje");
- zagrijte šalice toplom vodom (koristite funkciju vruća voda, vidi poglavlje "10. Isporuka vruće vode");
- povećajte temperaturu kave u izborniku  (C3) (stavak "6.9 Temperatura kave").

## 8. **PRIPREMA TOPLIH NAPITAKA S MLIJEKOM**

### **Napomena!**

Kako biste izbjegli malo pjenasto mlijeko ili mlijeko s velikim mjehurićima, uvijek očistite poklopac spremnika mlijeka (E2) i mlaznicu za vruću vodu (A8) kako je opisano u stavcima "8.4 Čišćenje spremnika za mlijeko poslije svake uporabe", "13.10 Čišćenje spremnika mlijeka" i "13.11 Čišćenje mlaznice za vruću vodu".

### **8.1 Napunite i pričvrstite spremnik za mlijeko**

1. Uklonite poklopac (E2) (sl. 14);

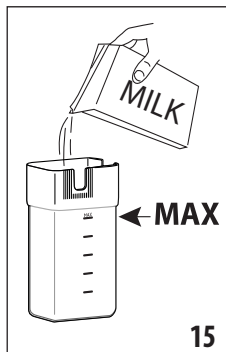
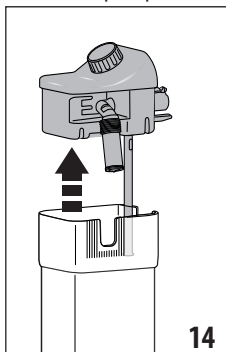

2. Napunite spremnik mlijeka (E3) s dovoljno mlijeka, ne premašujući MAX razinu koja je utisnuta na spremniku (sl. 15). Imajte na umu da svaki usjek na strani spremnika odgovara oko 100 ml mlijeka;

### **Napomena!**

- Kako bi dobili još gušću i homogeniju pjenu, nužno je koristiti obrano ili djelomično obrano mlijeko na temperaturi hladnjaka (oko 5 °C).
  - Ako je aktiviran način rada "Energy saving", prije isporuke napitka može proći nekoliko sekundi.
3. Uvjerite se da li je crijevo za pražnjenje mlijeka (E4) dobro postavljeno u odgovarajuće sjedište na dnu poklopca spremnika mlijeka (sl. 16);

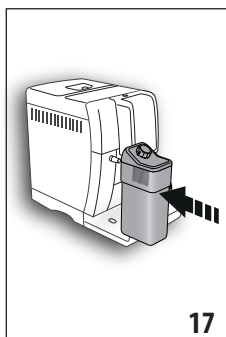
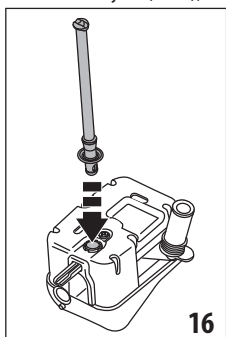

4. Vratite poklopac na posudu za mlijeko;
5. Ako je prisutan, uklonite izljev vruće vode (D6);
6. Zakačite spremnik mlijeka (D), gurajući do kraja, na priključak (A8) (sl. 17): aparat emitira zvučni signal (ako je aktivna funkcija zvučnog upozorenja);
7. Stavite dovoljno veliku šalicu ispod mlaznica za izlaženje kave (A9) i ispod cijevi za raspršivanje mlijeka (E5); podesite duljinu cijevi za dovođenje mlijeka, kako bi se približila čaši, jednostavno je povucite prema dolje (sl. 18).

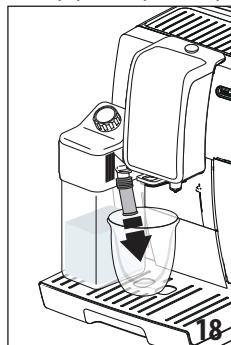

8. Slijedite upute u nastavku za svaku određenu funkciju.

### **8.2 Prilagodite količinu pjene**

Okretanjem ručice za podešavanje pjene (E1), odaberite količinu mliječne pjene koja će se izaći tijekom pripreme mliječnih napitaka.



Položaj ručice	Opis	Preporučeno za...
	BEZ PJENE	HOT MILK /CAFFELATTE
	NO FROTH	Latte macchiato (Mlijeko s kavom)/ FLAT WHITE
	MAX. FROTH	Cappuccino/ cappuccino+ / cappuccino mix / espresso macchiato / hot milk (toplo mlijeko)

### **8.3 Automatska priprema mliječnih napitaka**

1. Napunite i pričvrstite spremnik za mlijeko (E) kako je prethodno prikazano.
2. Odaberite željeni napitak:
  - CAPPUCCINO
  - LATTE MACCHIATO
  - MILK (HOT MILK)
  - CAPPUCCINO+ (CAPPUCCINO+)
  - CAPPUCCINO MIX
  - CAFFELATTE
  - FLAT WHITE (SASVIM BIJELO)

- ESPRESSO MACCHIATO
3. Na zaslonu stroj preporučuje okretanje ručice za podešavanje pjene (E1) na temelju pjene koju predviđa izvorni recept: zatim okrenite ručicu na poklopcu spremnika za mlijeko.
  4. Nakon nekoliko sekundi aparat automatski pokreće pripremu, a na zaslonu se prikazuje slika odabranog napitka i traka napretka koja se ispunjava tijekom pripreme.
- Kad se priprema dovrši, aparat je spreman za novu upotrebu.

#### Napomena: opće indikacije za sve pripravke na bazi mlijeka

-  Esc : pritisnite ako želite potpuno zaustaviti pripremu i vratiti se na početnu stranicu.
-  Stop X : pritisnite za zaustavljanje ispuštanja mlijeka ili kave i prijelaze na sljedeću pripremu (ako je predviđena) kako biste dovršili napitak.
- Priprema svakog mliječnog napitka može se prilagoditi (vidi poglavlja "11. Prilagođavanje napitaka" i "12. Spremanje vlastitog profila korisnika").
- Nemojte dugo ostavljati posudu za mlijeko izvan hladnjaka: što je veća temperatura mlijeka (idealno 5 °C), to je lošija kvaliteta pjene.

### 8.4 Čišćenje spremnika za mlijeko poslije svake uporabe

Nakon svake uporabe funkcije mlijeko prikazuje se poruka "TURN MILK FROTH ADJUSTMENT DIAL TO CLEAN POSITION" i potrebno je očistiti poklopac uređaja za pjenjenje mlijeka:

1. Ostavite priključenim spremnik za mlijeko (E) na aparatu (nije potrebno pražnjenje spremnika za mlijeko);
2. Postavite šalicu ili drugi spremnik ispod cijevi za ispuštanje pjenastog mlijeka;
3. Okrenite ručicu za podešavanje pjene (E1) u položaj "CLEAN" (sl. 19): na zaslonu se pojavljuje traka napretka koja se ispunjava tijekom pripreme i natpis „CLEANING UNDERWAY“ „RECIPIENT UNDER SPOUT" (sl. 20). Iz cijevi za isporuku pjenušavog mlijeka izlaze kapljice vruće vode i pare. Čišćenje se automatski zaustavlja;

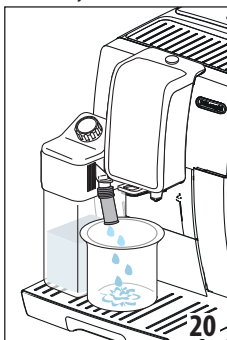
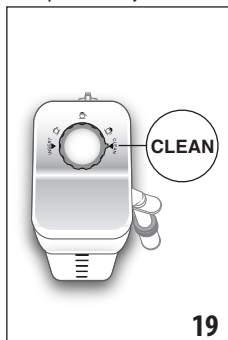

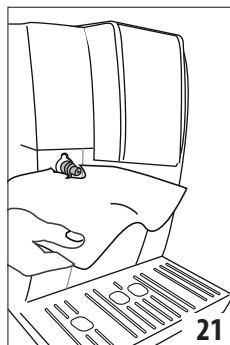

4. Vratite ručicu za podešavanje na jedan od izbora pjene;

5. Uklonite posudu za mlijeko i uvijek očistite mlaznicu vruće vode (A8) spužvom (sl. 21).





#### Imajte na umu!

- Ako je potrebno pripremiti više šalica mliječnih napitaka, očistite spremnik za mlijeko nakon posljednje pripreme. Da biste nastavili sa sljedećim pripremapa, kada se pojavi poruka za funkciju CLEAN, pritisnite .
- Ako se ne provede čišćenje, na zaslonu se pojavljuje simbol  kao podsjetnik da je potrebno nastaviti s čišćenjem spremnika za mlijeko.
- Posuda s preostalim mlijekom može se pohraniti u hladnjaku.
- U nekim slučajevima, za vršenje čišćenja, potrebno je pričekati da se aparat zagrije.

### 9. VRČ ZA KAVU

1. Postavite vrč ispod mlaznice za kavu (A9): kada odabirete koji vrč upotrijebiti, imajte na umu količinu koja će se spremi, naime:

Odobrana doza	Količina (ml)
	250
	500
	750

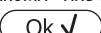
2. Pritisnite "COFFEE CARAFE";
  3. "SELECT AROMA" "AND NUMBER OF CUPS";
  4. Pritisnite .
  5. Nakon nekoliko sekundi aparat automatski pokreće pripremu, a na zaslonu se prikazuje slika odabranog napitka i traka napretka koja se ispunjava tijekom pripreme.
- Kad se priprema dovrši, aparat je spreman za novu upotrebu.

#### Zabilješka:

-  Esc : pritisnite ako želite potpuno zaustaviti pripremu i vratiti se na početnu stranicu.

## SIGURNOSNO UPOZORENJE:

Nakon pripreme vruća kave, pustite da se aparat ohladi 5 minuta prije nego što pripremite sljedeći napitak. Opasnost od pregrijavanja!

### 10. ISPORUKA VRUĆE VODE

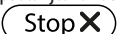

1. Provjerite je li raspršivač za pripremu vruće vode (D6) pravilno pričvršćen na ispušt vruće vode (A8);
2. Stavite posudu ispod raspršivača (što je bliže moguće kako biste izbjegli prskanje);
3. Pritisnite "HOT WATER"; na zaslonu se pojavljuje odgovarajuća slika i traka za napredak koja se puni dok se priprema nastavlja;
4. Aparat ispušta vruću vodu i poslije automatski prekida ispuštanje. Za zaustavljanje ispuštanja vruće vode, pritisnite .

#### Imajte na umu!

- Ako je aktiviran način rada "Energy saving", prije isporuke vruće vode može proći nekoliko sekundi.
- Priprema vruće vode je prilagodljiva (vidi poglavlja "11. Prilagođavanje napitaka" i "12. Spremanje vlastitog profila korisnika").

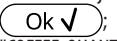

### 11. PRILAGOĐAVANJE NAPITAKA

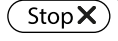
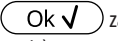
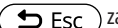
Mogu se prilagoditi okus (za napitke koji to dozvoljavaju) i duljina pića.

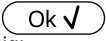
1. Provjerite je li aktivan profil korisnik za koji želite prilagoditi napitak; u stvari je moguće odabrati "MY" napitke za svaki od profila;
2. Pritisnite  (C5);
3. Odaberite napitak koje želite prilagoditi da biste pristupili zaslonima prilagodbe: potrebno je unijeti odgovarajući pribor;
4. (Samo za napitke na bazi kave) "CHOOSE COFFEE AROMA": Odaberite željeni okus pritiskom na "-" ili "+" i pritisnite .
5. "COFFEE QUANTITY" "STOP TO SAVE": Priprema počinje i aparat predlaže zaslon za prilagodbu duljine koja je prikazana vertikalnom trakom. Zvijezda pored trake predstavlja duljinu koja je stvarno postavljena;
6. Kad duljina dosegne minimalnu programabilnu količinu, na zaslonu se pojavljuje .
7. Pritisnite  kada se u šalici postigne željena količina;
8. "SAVE NEW SETTINGS?": Pritisnite  za spremanje (ili  za poništavanje).

Aparat potvrđuje da li su vrijednosti spremljene ili ne (ovisno o prethodnom odabiru): pritisnite . Aparat se vraća na početnu stranicu.

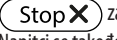
#### Imajte na umu!

- **Mliječni napitci:** najprije se pohranjuje okus kave, a naknadno se pohranjuju pojedinačno količina mlijeka i kave;
- **Vruća voda:** aparat isporučuje vruću vodu: pritisnite  za pohranu željene količine.
- Napitci se također mogu prilagoditi povezivanjem s aplikacijom DeLonghi Coffee Link.
- Iz programiranja možete izaći pritiskom na  : vrijednosti neće biti spremljene.

Tablica količine napitka		
Napitak	Standardna količina	Količina koja se može programirati
ESPRESSO	40 ml	20-180 ml
LONG	160 ml	115-250 ml
COFFEE	180 ml	100-240 ml
DOPPIO+	120 ml	80-180 ml
VRUĆA VODA	250 ml	20-420 ml

### 12. SPREMANJE VLASTITOG PROFILA KORISNIKA

Pomoću ovog aparata moguće je zapamtiti 3 različita profila, od kojih je svaki povezana s različitim ikonom. U svakom profilu u memoriji su pohranjene prilagodbe AROMA i LENGTH "MY" pića (vidi poglavlje "11. Prilagođavanje napitaka"), a redoslijed kojim se sva pića prikazuju temelji se na frekvenciji odabira.

Za odabir profila, pritisnite  : zatim odaberite željeni profil.

#### Imajte na umu!

- Profil  GUEST": odabirom ovog profila možete praviti napitke s tvorničkim postavkama.
- Možete promijeniti naziv svog profila tako da se povežete s aplikacijom DeLonghi Coffee Link (prikazat će se samo prva 3 znaka).
- Da biste prilagodili ikonu profila, pogledajte stavak "6.16 Prilagodite profil".

### 13. ČIŠĆENJE

#### 13.1 Čišćenje aparata

Sljedeći dijelovi aparata moraju se redovito čistiti:

- unutarnji krug aparata;
- spremnik taloga kave (A11);

- sabirnica kapljica (A15), posuda za prikupljanje kondenzata (A10), rešetka posude (A14) i indikator maks. razine vode (A13);
- spremnik za vodu (A17);
- mlaznice za izlaženje kave (A9);
- lijevak za uvođenje mljevene kave (A4);
- infuzer (A20), dostupan nakon otvaranja servisnih vrata (A19);
- spremnik za mlijeko (E);
- mlaznica vruće vode (A8);
- upravljačka ploča (B).

### **Pozor!**

- Za čišćenje aparata, ne koristite otapala, abrazivna sredstva niti alkohol. Sa superautomatskim aparatima De'Longhi, nije potrebna uporaba kemijskih aditiva za čišćenje aparata.
- Nijedna komponenta aparata ne može se prati u perilica posuđa, osim rešetke sabirnice (A14) i spremnika mlijeka (E).
- Za uklanjanje naslaga i taloga kave ne koristite metalne predmete jer mogu oštetiti metalne ili plastične površine.

## **13.2 Čišćenje unutarnjeg kruga aparata**

Za periode nekorištenja dulje od 3/4 dana preporuča se prije uporabe aparata, uključivanje i ispuštanje:

- 2/3 ispiranja odabirom funkcije "Rinse" (stavak "6.3 Ispiranje");
- ispuštanja vruće vode, na nekoliko sekundi (poglavlje "10. Isporka vruće vode").

### **Imajte na umu!**

Normalno je da nakon izvođenja čišćenja postoji voda u spremniku taloga kave (A11).

## **13.3 Čišćenje spremnika taloga kave**

Kad se na zaslonu pojavi natpis "EMPTY GROUNDS CONTAINER", potrebno je izvršiti njegovo pražnjenje i čišćenje. Sve dok se spremnik taloga kave (A11) ne očisti, uređaj ne može praviti kavu. Aparat ukazuje na potrebu pražnjenja spremnika, čak i ako nije pun, ako je od prve pripreme proteklo 72 sata (kako bi mjerjenje 72 sata bilo ispravno aparat se nikada ne smije isključiti postavljanjem glavne sklopke) (A22).

### **Pozornost! Opasnost od opekotina**

Ako napravite uzastopno nekoliko cappuccina, metalni pladanj za šalice (A12) postaje vruć. Pričekajte da se ohladi prije dodirivanja i samo ga uhvatite s prednje strane.

Za vršenje čišćenja (aparat uključen):

1. Izvadite sabirnicu kapljica (A15) (sl. 22), ispraznite i očistite je.
2. Ispraznite i pažljivo očistite spremnik taloga (A11), vodeći računa da uklonite sve ostatke koji su se nataložili na dnu:

isporučeni kist (D5) je opremljena lopaticom koja je pogodna za ovu operaciju.

3. Provjerite posudu za kondenzaciju (A10) (crvene boje) i, ako je puna, ispraznite je.

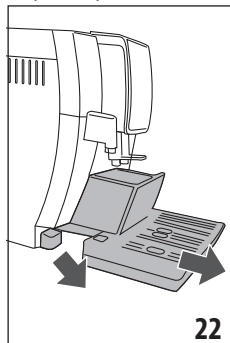

### **Pozornost!**

Kada izvučete sabirnicu kapljica obavezno je uvijek ispraznite i spremnik taloga kave, iako je tek malo napunjen. Ako se to ne učini, prilikom spremanja sljedećih kava, spremnik se može napuniti više nego što se očekivalo i dovesti do začepljenja aparata.

## **13.4 Čišćenje sabirnice kapljica i kondenzata**

### **Pozor!**

Posuda za prikupljanje kondenzata (A15) je opremljena s pokazivačem razine (A13) (crvene boje) vode (sl. 23).

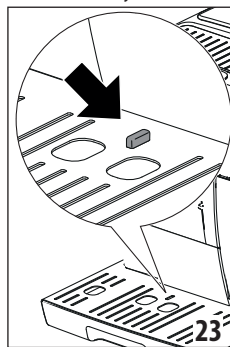

Prije nego što pokazatelj izviri iz pladnja za šalice (A12), ispraznite i očistite posudu, jer se voda može prelići s ruba i oštetiti uređaj, radnu površinu ili okolno područje.

Za uklanjanje sabirnice kapljica postupite na slijedeći način:

1. Izvadite sabirnicu kapljica i spremnik taloga kave (A11) (sl. 22);
2. Uklonite pladanj za šalice (A12), rešetku posude (A14), zatim ispraznite sabirnicu kapljica i spremnik taloga kave i operite sve dijelove.

3. Provjerite posudu za kondenzaciju crvene boje (A15) i, ako je puna, ispraznite je;
4. Vratite sabirnicu kapljica zajedno sa rešetkom i spremnikom taloga kave.

### 13.5 Čišćenje unutrašnjosti aparata

#### Opasnost od strujnog udara!

Prije bilo kojeg postupka čišćenja unutarnjih dijelova morate isključiti aparat (vidi "5. Isključivanje uređaja") i iskopčajte utikač iz utičnice. Nikada nemojte uranjati uređaj u vodu.

1. Provjerite povremeno (jednom mjesečno) da unutrašnjost stroja (dostupna nakon vađenja za prikupljanje kapljica) (A15) nije prljava. Ako je potrebno, pomoću isporučene četke (D5) uklonite naslage kave.
2. Usisivačem očistite sve ostatke kave (sl. 24).

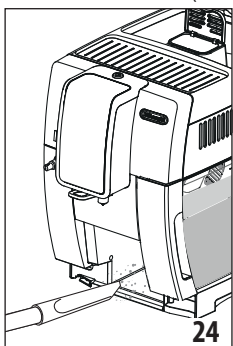

### 13.6 Čišćenje spremnika za vodu

1. Povremeno očistite spremnik za vodu (D4) (otprilike jednom mjesečno) i pri svakoj promijeni filtra za vodu (A17) (ako je predviđeno) s vlažnom krpom i malo blagog deterdženta: temeljito isperite prije ponovnog punjenja i postavljanja spremnika;
2. Uklonite filtar (ako je prisutan) i isperite pod tekućom vodom;
3. Vratite filtar (ako je predviđeno), napunite spremnik vodom i ponovno umetnite spremnik;
4. (Samo za modele s filtrom za omekšavanje vode) Ispustite 100 ml vode za ponovno aktiviranje filtra.

### 13.7 Čišćenje mlaznica za ispuštanje kave

1. Povremeno očistite mlaznice za ispuštanje kave (A9) pomoću spužve ili krpe (sl. 25A);
2. Provjerite da rupe za raspršivanje kave nisu blokirane. Ako je potrebno uklonite naslage kave pomoću čačkalice (sl. 25B).



### 13.8 Čišćenje lijevka za uvođenje mljevene kave

Povremeno kontrolirajte (otprilike jednom mjesečno) da lijevak za uvođenje mljevene kave (A4) nije začepljen. Ako je potrebno, pomoću isporučene četke (D5) uklonite naslage kave.

### 13.9 Čišćenje infuzera

Infuzer (A20) se mora očistiti barem jednom mjesečno.

#### Pozornost!

Infuzer se ne može izvaditi kada je aparat uključen.

1. Provjerite je li aparat pravilno isključen (vidi poglavlje "5. Isključivanje uređaja");
2. Izvadite spremnik za vodu (A17) (sl. 3);
3. Otvorite vrata infuzera (A19) (sl. 26) postavljena s desne strane;

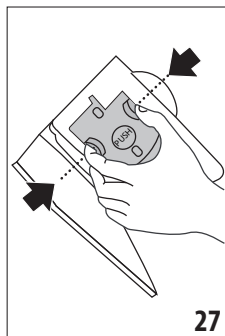

4. Pritisnite prema unutra dvije obojene tipke za otpuštanje i istovremeno izvucite infuzer van (sl. 27);
5. Potopite infuzer na oko 5 minuta u vodu, a zatim ga isperite tekućom vodom;

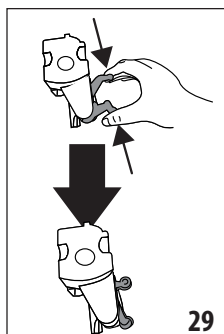
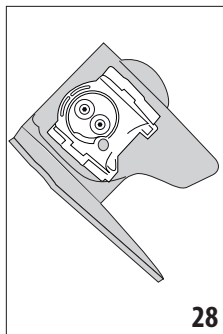

### Pozor!

ISPERITE SAMO S VODOM

BEZ DETERDŽENATA - BEZ PERILICE POSUĐA

Očistite infuzer bez upotrebe deterdženta jer bi ga mogli oštetiti.

6. Pomoću četke (D5), očistite moguće naslage kave na sjedištu infuzera, koji se mogu vidjeti kroz otvor infuzera;
7. Nakon čišćenja, vratite infuzer postavljanjem u nosač (sl. 28); zatim pritisnite na natpis PUSH sve dok ne čujete klik;

### Napomena!

Ako je vraćanje infuzera teško, potrebno je (prije postavljanja) njegovo vraćanje na ispravnu veličinu pritiskanjem na dvije poluge, kao što je prikazano na sl. 29.

8. Jednom postavljen, uvjerite se da su dvije obojene tipke kliknule prema vani (sl. 30);

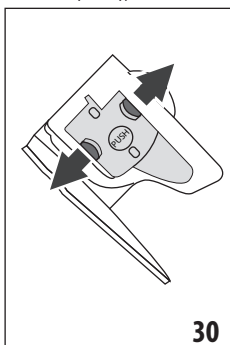

9. Zatvorite vrata infuzora;
10. Vratite spremnik za vodu.

### 13.10 Čišćenje spremnika mlijeka

Za održavanje učinkovitim aparata za pjenjenje mlijeka, očistite posudu za mlijeko (E), kako je opisano u nastavku, svaka dva dana:

1. Izvucite poklopac (E2);
2. Skinite ispusnu cijev mlijeka (E5) i odvodnu cijev (E4) (sl. 31);

3. Okrenite ručicu za podešavanje pjene (E1) u smjeru suprotnom od kazaljke na satu sve do položaja "INSERT" (sl. 31) i izvucite je prema gore;
4. Temeljito operite dijelove toplom vodom i blagim deterdžentom. **Svi dijelovi se mogu prati u perilici posuđa, ali ih je potrebno staviti u gornju košaru.** Obratite posebnu pozornost na odsutnost ostataka mlijeka u otvorima i u utoru ispod ručice (sl. 32) ne ostanu ostaci mlijeka: po potrebi, očistite utor čačkalicom;

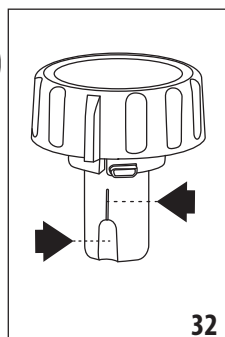
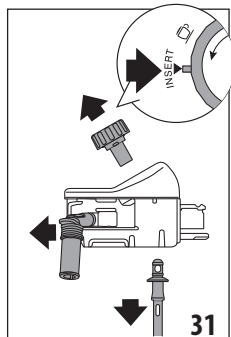

5. Isperite unutarnju stranu kućišta ručice za podešavanje pjene s tekućom vodom (sl. 33);

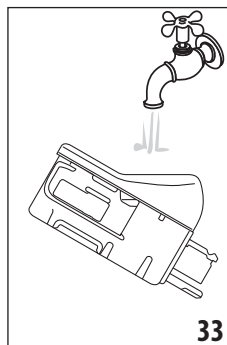

6. Također provjerite da dovodna i ispusna cijev nisu blokirani ostacima mlijeka;
7. Vratite ručicu umetanjem u blizini natpisa "INSERT", dovodnu i ispusnu cijev mlijeka;
8. Vratite poklopac na posudu za mlijeko (E2).

### 13.11 Čišćenje mlaznice za vruću vodu

Očistite mlaznicu (A8) nakon svakog pripremanja mlijeka, sa spužvom, uklanjajući ostatke mlijeka koji se nalaze na brtvama (sl. 21).





## 14. UKLANJANJE KAMENCA



### Pozornost!

- Prije uporabe uvijek pročitajte upute i oznake na pakiranju sredstva za uklanjanje kamenca.
- Preporučuje se isključiva uporaba sredstva za uklanjanje kamenca De'Longhi. Uporaba neodgovarajućih sredstava za uklanjanje kamenca, kao i redovito provođenje uklanjanja kamenca, može dovesti do pojave nedostataka koji nisu obuhvaćeni jamstvom proizvođača.



Izvršite uklanjanje kamenca kada na se na zaslonu pojavi "DESCALING NEEDED - PRESS OK TO START" (~45min)": Ako želite odmah nastaviti s uklanjanjem kamenca, pritisnite  i slijedite operacije od točke 3.

Da biste odgodili uklanjanje kamenca za kasnije, pritisnite : na zaslonu simbol  podsjeća da treba izvršiti uklanjanje kamenca iz uređaja. (Poruka se ponavlja pri svakom uključivanju).

Za ulaz u izbornik za uklanjanje kamenca:

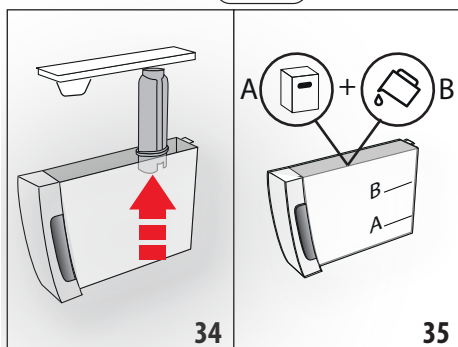
1. Pritisnite tipku  (C3) za ulaz u izbornik;
2. Pritisnite "DESCALING" i slijedite upute na zaslonu;
3. "REMOVE WATER FILTER" (sl. 34); izvadite spremnik za vodu (A17), uklonite filtar (D4) (ako je prisutan), ispraznite spremnik za vodu. Pritisnite ;



4. "DESCALER (LEVEL A) AND WATER (LEVEL B)" (fig. 35); lije u spremnik sredstvo za uklanjanje kamenca do razine A (što odgovara pakiranju od 100 ml) utisnute na unutrašnjosti spremnika; zatim dodajte vodu (jedan litar) dok ne dođete do razine B; vratite spremnik za vodu. Pritisnite ;
5. "EMPTY DRIP TRAY" (sl. 22);
6. Uklonite, ispraznite i vratite posudu za prikupljanje kapljica (A15) i spremnik taloga kave (A11). Pritisnite ;
7. "POSITION 2I CONTAINER" „OK TO START"



Postavite ispod mlaznice vruće vode (D6) i sipod mlaznice za kavu (A9) posudu koja ima minimalnu zapreminu od 2 litre (sl. 9);

### Pozor! Opasnost od opekotina

Iz mlaznice za vruću vodu i mlaznice za kavu izlazi voda koja sadrži kiseline. Stoga, obratite pozornost da ne dođete u kontakt sa vrućom vodom.

8. Pritisnite  za potvrdu stavljanja rastvora za uklanjanje kamenca. Zaslon prikazuje „DESCALING UNDERWAY" „PLEASE WAIT": pokreće se program za uklanjanje kamenca i otopina za uklanjanje kamenca izlazi iz mlaznice za vruću vodu i mlaznice za kavu, automatski vršeci niz ispiranja u intervalima kako bi se uklonili ostatci kamenca iz unutrašnjosti aparata;

Nakon otprilike 25 minuta aparat zaustavlja uklanjanje kamenca;

9. „RINSE AND FILL WATER TANK" „UP TO MAX LEVEL" (sl. 4): uređaj je spreman za ispiranje sa svježom vodom. Ispraznite posudu koja se koristi za sakupljanje otopine za uklanjanje kamenca i izvadite spremnik za vodu, ispraznite ga, isperite ga pod tekućom vodom, napunite ga do MAX razine, vratite ga u uređaj;
10. „POSITION 2I CONTAINER" „OK TO START RINSING" Vratite na mjesto praznu posudu koja se koristi za sakupljanje otopine za uklanjanje kamenca ispod mlaznice za kavu i vruću vodu/paru (sl. 9) i pritisnite ;
11. Vruća voda najprije izlazi iz mlaznice za kavu, a zatim iz mlaznice za vruću vodu, a na zaslonu se prikazuje "RINSING UNDERWAY";
12. Kada voda u spremniku završi, ispraznite spremnik upotrijebljen za sakupljanje vode ispiranja;
13. (Ako je filtar instaliran) „INSERT FILTER" „INTO ITS HOUSING" (sl. 36). Pritisnite  i izvucite spremnik za vodu, a ako je prethodno uklonjen, vratite filtar za omekšavanje vode;

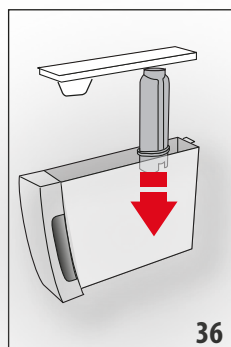

14. „RINSE AND FILL WATER TANK" „UP TO MAX LEVEL" (sl. 4): Napunite spremnik do MAX razine svježom vodom;

15. "INSERT WATER TANK" (sl. 5): Vratite spremnik za vodu;
16. „POSITION 2I CONTAINER“ „OK TO START RINSING“ Vratite na mjesto praznu posudu koja se koristi za sakupljanje otopine za uklanjanje kamenca ispod mlaznice za kavu i vruću vodu/paru (sl. 9) i pritisnite **Ok ✓**;
17. Vruća voda izlazi iz mlaznice za vruću vodu/paru i na zaslonu se prikazuje "RINSING UNDERWAY, PLEASE WAIT";
18. "EMPTY DRIP TRAY" (sl. 22): Uklonite, ispraznite i vratite posudu za prikupljanje kapljica (A15) i spremnik taloga kave (A11): pritisnite **Next >**;
19. "DESCALE COMPLETE": pritisnite **Ok ✓**;
20. "FILL TANK WITH FRESH WATER": ispraznite posudu koja se koristi za sakupljanje vode za ispiranje, izvadite spremnik za vodu i napunite ga svježom vodom do MAX razine, vratite ga u uređaj.

Na ovaj način je završeno uklanjanje kamenca.

### Imajte na umu!

- Ako se proces uklanjanja kamenca ne završi ispravno (npr. zbog nestanka struje) preporuča se ponavljanje cijelog postupka;
- Normalno je da nakon izvođenja ciklusa dekalifikacije postoji voda u spremniku taloga kave (A11).
- U slučaju da je spremnik za vodu nije napunjen do maksimalne razine, uređaj zahtijeva treće ispiranje: ovo je potrebno kako bi se osiguralo da nema sredstva za uklanjanje kamenca u unutarnjim krugovima uređaja. Prije početka ispiranja, ne zaboravite isprazniti sabirnicu kapljica;
- Mogući zahtjev uređaja za dva vrlo bliska ciklusa za uklanjanje kamenca treba smatrati normalnim, kao posljedicu naprednog sustava upravljanja ugrađenog na stroju.

## 15. PROGRAMIRANJE TVRDOĆE VODE





Poruka "DESCALING NEEDED - PRESS OK TO START" (~45MIN)

**!** prikazuje se na zaslonu poslije određenog perioda rada, što zavisi od tvrdoće vode.

Uređaj je tvornički postavljen na "4. RAZINU" tvrdoće vode. Ako želite, moguće je programirati aparat na osnovu stvarne tvrdoće vode koju imate u različitim regijama, mijenjajući na taj način učestalost procesa uklanjanja kamenca.

### 15.1 Mjerenja tvrdoće vode

1. Izvadite iz pakiranja reaktivnu traku "TOTAL HARDNESS TEST" (D1), priložene uputama na engleskom jeziku.
2. Uronite traku potpuno u čašu vode na oko jednu sekundu.
3. Izvadite traku iz vode i lagano je protresite. Nakon otprilike jedne minute formiraju se 1, 2, 3 ili 4 kvadrata crvene boje, a ovisno o tvrdoći vode svaki kvadrat odgovara 1 razini.

Reaktivnu traku	Tvrdoća vode
	Razina 1 = meka voda
	Razina 2 = malo tvrda voda
	Razina 3 = tvrda voda
	Razina 4 = vrlo tvrda voda

### 15.2 Postavka tvrdoće vode

1. Pristupite izborniku kako je navedeno u stavku "6.1 Pristupite izborniku";
2. Pritisnite "WATER HARDNESS";
3. "WATER HARDNESS, CURRENT VALUE UNDERLINED": Pritisnite željenu razinu (Razina 1 = meka voda, Razina 4 = vrlo tvrda voda);
4. Pritisnite **Esc** za povratak na početnu stranicu. Sada je aparat programiran prema novoj postavci tvrdoće vode.

## 16. FILTAR ZA OMEKŠAVANJE VODE

Neki modeli se isporučuju s filtrom za omekšavanje vode (D4): ako vaš model nije opremljen, savjetujemo Vam da ga kupite kod ovlaštenih De'Longhi servisnih centara.

Slijedite dolje navedene upute za pravilnu uporabu filtra.

### 16.1 Instaliranje filtra

1. Ukloniti filtar (D4) iz pakiranja;
2. Pristupite izborniku kako je navedeno u stavku "6.1 Pristupite izborniku";
3. Pritisnite "WATER FILTER";
4. "TURN DATE INDICATOR TO NEXT 2 MONTHS" (sl. 37): zakrenite datumski disk kako biste prikazali sljedeća 2 mjeseca korištenja. Pritisnite **Next >**;

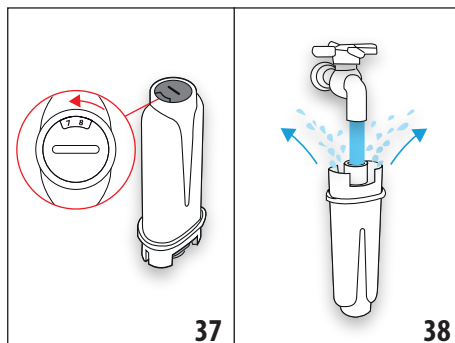

### Imajte na umu

Filter traje dva mjeseca ako se aparat koristi normalno, ali ako uređaj ostaje neupotrijebljen s instaliranim filtrom, traje maksimalno do 3 tjedna.

- "RUN WATER INTO FILTER HOLE" "UNTIL IT COMES OUT" (sl. 38): Da biste aktivirali filter, pustite vodu iz slavine u otvor za filtra kao što je prikazano na slici, sve dok voda ne počne izlaziti iz bočnih otvora dulje od jedne minute. Pritisnite **Next >**;
- Izvučite spremnik (A17) aparata i napunite ga vodom.
- "IMMERSE FILTER TO" "EXPEL AIR BUBBLES" (sl. 39): Postavite filter u spremnik za vodu i potpuno ga uronite nekoliko desetina sekundi, naginjući i blago ga priskakajući kako bi izašli svi mjehurići zraka. Pritisnite **Next >**;

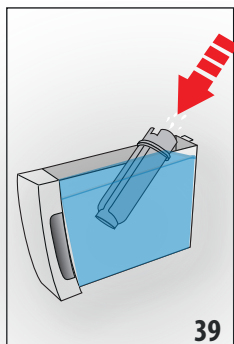

- "INSERT FILTER" "IN HOUSING": Umetnite filter (D4) u odgovarajuće kućište (sl. 36) i pritisnite ga do kraja. Pritisnite **Next >**;
- "INSERT WATER TANK": Zatvorite spremnik s poklopcem (A16), a zatim ga postavite u aparat (sl. 5);
- "POSITION 0.5L CONTAINER" "OK TO ENABLE FILTER" (sl. 7): stavite spremnik pod mlaznicu za vruću vodu (D6) i pritisnite **Ok ✓**: isporuka počinje i zaustavlja se automatski.

Sada je filter aktiviran i može se pristupiti korištenju aparata.

### 16.2 Zamjena filtra

Zamijenite filter (D4) kada se na zaslonu prikaže "REPLACE WATER FILTER" "PRESS OK TO START": Ako želite odmah nastaviti s zamjenom, pritisnite **Ok ✓** i slijedite operacije od točke 5.

Da biste odgovorili zamjenu filtra za kasnije, pritisnite **Esc**: na zaslonu simbol  podsjeća da treba izvršiti zamjenu filtra. Za zamjenu, slijedite ove korake:

- Izvučite spremnik (A17) i istrošeni filter;
- Uklonite novi filter iz pakiranja;

- Pristupite izborniku kako je navedeno u stavku "6.1 Pristupite izborniku";
- Nastavite slijedeće korake ilustrirane u prethodnom stavku iz točke 3.

Sada je filter aktiviran i može se pristupiti korištenju aparata.

### Imajte na umu!

Kada su protekla dva mjeseca (vidi datum), ili ako se aparat ne koristi 3 tjedna, pristupite uklanjanju filtra čak i ako stroj to ne zahtijeva.

### 16.3 Uklanjanje filtra

Ako želite nastaviti koristiti aparat bez filtra (D4), morate ga ukloniti i prijaviti njegovo uklanjanje. Postupite na slijedeći način:

- Izvučite spremnik (A17) i istrošeni filter;
- Pristupite izborniku kako je navedeno u stavku "6.1 Pristupite izborniku";
- Pritisnite "WATER FILTER";
- Pritisnite izbornik "REMOVE WATER FILTER";
- "CONFIRM FILTER REMOVAL": pritisnite **Ok ✓** (ako se želite vratiti na izbornik postavki pritisnite, pritisnite **Esc**);
- "FILTER REMOVED": uređaj je pohranio promjenu. Pritisnite **Ok ✓** za povratak na početnu stranicu.

### Imajte na umu!

Kada su protekla dva mjeseca (vidi datum), ili ako se aparat ne koristi 3 tjedna, pristupite uklanjanju filtra čak i ako stroj to ne zahtijeva.

## 17. TEHNIČKI PODACI



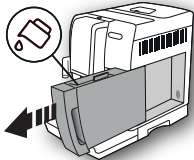
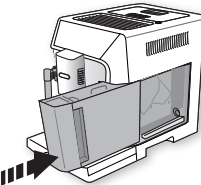
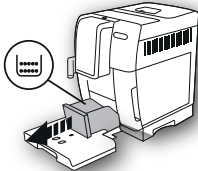
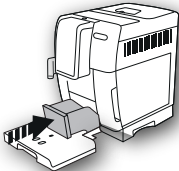

Napon:	220-240 V ~ 50-60 Hz max. 10 A
Snaga:	1450 W
Tlak:	1,9 MPa (19 bar)
Kapacitet spremnika za vodu:	1,8 l
Dimenzije ŠxDxV:	240x440x360 mm
Dužina kabela:	1750 mm
Težina:	10 kg
Maksimalni kapacitet spremnika zrna:	300 g
Frekvencijski pojas:	2400 - 2483,5 MHz
Maksimalna snaga odašiljanja	10 mW

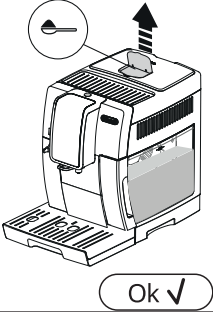
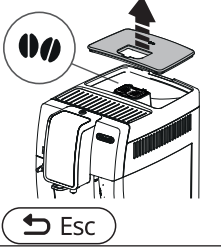
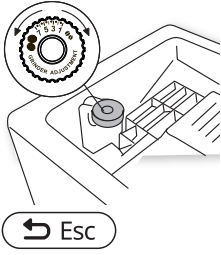

18.  **PORUKE PRIKAZANE NA ZASLONU**

PRIKAZANA PORUKA	MOGUĆI UZROK	RJEŠENJE
<p>FILL TANK WITH FRESH WATER</p> 	<p>Voda u spremniku (A17) nije dovoljna.</p>	<p>Napunite spremnik vodom i/ili ga ispravno postavite, pritiskom do kraja, dok se ne čuje klik.</p>
<p>INSERT WATER TANK</p> 	<p>Spremnik (A17) nije pravilno umetnut.</p>	<p>Ispravno postavite spremnik, pritiskom do kraja.</p>
<p>ISPRAZNITE SPREMNIK TALOGA KAVE</p> 	<p>Spremnik taloga kave (A11) je pun.</p>	<p>Ispraznite spremnik taloga kave, posudu za prikupljanje kapljica (A15) i izvršite čišćenje, a zatim ih vratite u uređaj. Važno: kada izvučete sabirnicu kapljica obavezno je uvijek isprazniti i spremnik taloga kave, iako je tek malo napunjen. Ako se to ne učini, prilikom spremanja sljedećih kava, spremnik se može napuniti više nego što se očekivalo i dovesti do začepjenja aparata.</p>
<p>INSERT GROUNDS CONTAINER (VRATITE SPREMNIK TALOGA KAVE)</p> 	<p>Nakon čišćenja spremnik taloga kave nije ispravno postavljen (A11).</p>	<p>Izvucite sabirnicu kapljica (A15) i postavite spremnik taloga kave.</p>

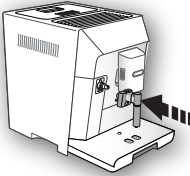
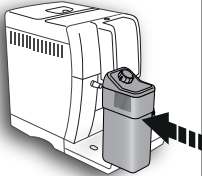
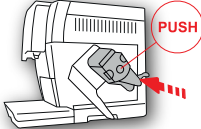



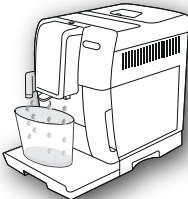

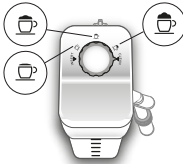







PRIKAZANA PORUKA	MOGUĆI UZROK	RJEŠENJE
<p>ADD GROUND COFFEE, MAX. ONE MEASURE</p> 	<p>Izabrana je funkcija "stavite mljevenu kavu", ali u lijevak (A4) nije stavljena mljevena kava.</p>	<p>Stavite mljevenu kavu u lijevak (sl. 12) i ponovite ispuštanje</p>
<p>ADD GROUND COFFEE, MAX. ONE MEASURE"</p> 	<p>Zahtjeva se priprema LONG Coffee s prethodno mljevenom kavom</p>	<p>Stavite mljevenu kavu u lijevak (A4)(sl. 12) i pritisnite izbornik "OK" za nastavak isporuke.</p>
<p>FILL BEANS CONTAINER</p> 	<p>Nedostaju zrna kave. Lijevak (A4) za mljevenu kavu je začepljen.</p>	<p>Napunite spremnika zrna (A3) (sl. 10). Ispraznite lijevak pomoću četke (D5) kao što je opisano u stav. "13.8 Čišćenje lijevka za uvođenje mljevene kave".</p>
<p>GROUND TOO FINE. ADJUST MILL</p> 	<p>Mljevenje je prefino te kava izlazi prespora ili uopće ne izlazi.  Ako je prisutan filter za omekšavanje vode (D4) unutar kruga može doći do zračnog mjehura koji je blokirao doziranje.</p>	<p>Ponovite ispuštanje kave i okrećite gumb za podešavanje mljevenja (A5) (sl. 13) za jedan korak prema broju 7, dok mlin za kavu radi. Ako je, nakon što ste napravili najmanje 2 kave, isporuka još uvijek prespora, ponovite korekciju djelovanjem na gumb za podešavanje za još jedan korak (stav. "7.5 Podešavanje mlina za kavu"). Ako problem i dalje postoji, provjerite je li spremnik za vodu (A17) u potpunosti umetnut.  Postavite mlaznicu za vruću vodu (D6) u aparat i ispuštite malo vode sve dok protok ne postane regularan.</p>
→		

PRIKAZANA PORUKA	MOGUĆI UZROK	RJEŠENJE
<p>SELECT A Milder TASTE OR REDUCE COFFEE QUANTITY</p>  	<p>Upotrebjeno je previše kave.</p>	<p>Odaberite blaži okus pritiskom na tipku "AROMA" (C6) ili smanjite količinu mljevene kave (maksimalno 1 mjerica).</p>
<p>INSERT WATER SPOUT (POSTAVITE MLAZNICU ZA VODU)</p> 	<p>Mlaznica za vodu (D6) nije postavljena ili je loše postavljena</p>	<p>Umetnite mlaznicu za vodu tako da je potpuno gurnete.</p>
<p>INSERT MILK CONTAINER</p> 	<p>Posuda za mlijeko (E) nije ispravno postavljen.</p>	<p>Umetnite spremnik za mlijeko tako da ga potpuno gurnete.</p>
<p>INSERT INFUSER ASSEMBLY</p> 	<p>Nakon čišćenja nije postavljen infuzer (A20).</p>	<p>Postavite infuzer kao što je opisano u st. "13.9 Čišćenje infuzera".</p>
		

PRIKAZANA PORUKA	MOGUĆI UZROK	RJEŠENJE
<p>WATER CIRCUIT EMPTY PRESS OK TO START</p>  <p>Ok ✓:</p>	<p>Hidraulički krug je prazan</p>	<p>Pritisnite izbornik "OK" i ispuštite vodu iz mlaznice (D6): ispuštanje se automatski zaustavlja. Ako problem i dalje postoji, provjerite je li spremnik za vodu (A17) u potpunosti umetnut.</p>
<p>PRESS OK TO CLEAN OR TURN DIAL</p>  <p>Ok ✓:</p>	<p>Posuda za mlijeko je postavljena s ručicom za podešavanje pjene (E1) u položaju "CLEAN".</p>	<p>Ako želite nastaviti s funkcijom CLEAN, pritisnite izbornik koji odgovara "OK", ili okrenite ručicu za podešavanje pjene na jedan od položaja mlijeka.</p>
<p>ADJUSTMENT DIAL TO CLEAN POSITION</p>  <p>↩ Esc</p>	<p>Upravo je isporučeno mlijeko i zbog toga je potrebno očistiti unutarnje cijevi spremnika mlijeka (E).</p>	<p>Okrenite ručicu za podešavanje pjene (E1) u položaj "CLEAN" (sl. 19).</p>
<p>TURN MILK FROTH ADJUSTMENT DIAL</p> 	<p>Posuda za mlijeko je postavljena s ručicom za podešavanje pjene (E1) u položaju "CLEAN".</p>	<p>Okrenite ručicu u položaj za željenu pjenu.</p>



PRIKAZANA PORUKA	MOGUĆI UZROK	RJEŠENJE
<p>DESCALING NEEDED PRESS OK TO START (~45MIN)</p>   	<p>Označuje da je potrebno izvršiti uklanjanje kamenca iz aparata.</p>	<p>Pritisnite izbornik "OK" za početak uklanjanja kamenca ili "ESC" ako namjeravate to učiniti u drugo vrijeme. Potrebno je što prije izvršiti program za uklanjanje kamenca opisan u pog. "14. Uklanjanje kamenca".</p>
<p>REPLACE WATER FILTER PRESS OK TO START</p>   	<p>Filtar za omekšavanje vode (D4) je istrošen.</p>	<p>Pritisnite izbornik "OK" za zamjenu ili uklanjanje filtra ili ESC ako želite to učiniti u drugo vrijeme. Slijedite upute iz pog. "16. Filtar za omekšavanje vode".</p>
<p>GENERAL ALARM: (OPĆI ALARM: POGLEDAJTE KORISNIČKI PRIRUČNIK ILI APLIKACIJU)</p> 	<p>Unutrašnjost aparata je vrlo prljava.</p>	<p>Pažljivo očistite aparat kao što je opisano u stavku "13. Čišćenje". Ako nakon čišćenja aparat još uvijek prikazuje poruku, obratite se servisnom centru.</p>
	<p>Ne zaboravite da je potrebno očistiti unutarnje cijevi spremnika mlijeka (E).</p>	<p>Okrenite ručicu za podešavanje pjene (E1) u položaj "CLEAN" (sl. 19).</p>
	<p>Podsjeća da treba izvršiti zamjenu filtra (D4).</p>	<p>Zamijenite ili uklonite filtir slijedeći upute u pog. "16. Filtar za omekšavanje vode".</p>
	<p>Ne zaboravite da je potrebno izvršiti uklanjanje kamenca iz aparata.</p>	<p>Potrebno je što prije izvršiti program za uklanjanje kamenca opisan u pog. "14. Uklanjanje kamenca". Mogući zahtjev uređaja za dva vrlo bliska ciklusa za uklanjanje kamenca treba smatrati normalnim, kao posljedicu naprednog sustava upravljanja ugrađenog na stroju.</p>
	<p>Označava da je aktivirana štednja energije.</p>	<p>Da biste deaktivirali uštedu energije, nastavite kako je opisano u stav. "6.8 Ušteda energije".</p>
	<p>Označava da je aparat u Bluetooth vezi s aparatom.</p>	
<p>CLEANING UNDERWAY PLEASE WAIT</p>	<p>Aparat otkriva nečistoće u svojoj unutrašnjosti.</p>	<p>Pričekajte da aparat postane spreman za uporabu i ponovno odaberite željeni napitak. Ako problem i dalje postoji obratite se ovlaštenom servisu.</p>



## 19. RJEŠAVANJE PROBLEMA

U nastavku su navedeni neki od mogućih kvarova.

Ako se problem ne može riješiti na opisani način, obratite se tehničkoj podršci.

PROBLEM	MOGUĆI UZROK	RJEŠENJE
Kava nije vruća.	Šalice nisu prethodno zagrijane.	Zagrijte šalice tako što ćete ih isprati vrućom vodom (Zabilješka: može se koristiti funkcija vruća voda).
	Infuzer se ohladio jer je prošlo 2/3 minuta od zadnje kave.	Prije spremanja kave, zagrijte infuzer ispiranjem, pomoću odgovarajuće funkcije (vidi st. "6.3 Ispiranje").
	Postavljena temperatura kave je niska.	Postavite u izborniku višu temperaturu kave (vidi st. "6.9 Temperatura kave").
Kava je slaba i ima malo pjene.	Mljevena kava je previše gruba.	Okrenite gumb za podešavanje mljevenja (A5) u suprotnom smjeru od kazaljke prema broju 1, dok mlin za kavu radi (sl. 13). Nastavite korak po korak dok ne dobijete zadovoljavajuću opskrbu. Učinkan je vidljiv tek nakon napravljene 2 kave (pogledajte stav. "7.5 Podešavanje mlina za kavu").
	Kava nije odgovarajuća.	Koristite samo mljevenu kavu za uređaje za espresso kavu.
	Kava nije svježija.	Paket kave predugo je otvoren i izgubio je svoj ukus.
Kava izlazi presporo ili u kapljicama.	Mljevena kava je previše fina.	Okrenite gumb za podešavanje mljevenja (A5) za po jedan korak prema broju 7 u smjeru kazaljke na satu, dok mlin za kavu radi (sl. 13). Nastavite korak po korak dok ne dobijete zadovoljavajuću opskrbu. Učinkan je vidljiv tek nakon napravljene 2 kave (pogledajte stav. "7.5 Podešavanje mlina za kavu").
Kava ne izlazi iz jednog ili oba kljuna mlaznice.	Kljunovi mlaznice za izlaženje kave (A9) su začepljeni.	Očistite kljunove čačalicom (sl. 25B).
Uređaj ne ispušta kavu	Aparat otkriva nečistoće u svojoj unutrašnjosti: na zaslonu se prikazuje „Cleaning underway“.	Pričekajte da aparat postane spreman za uporabu i ponovno odaberite željeni napitak. Ako problem i dalje postoji obratite se ovlaštenom servisu.
Uređaj se ne pali	Priključak kabela za napajanje (D7) nije ispravno umetnut.	Potpuno umetnite priključak na mjesto na stražnjoj strani aparata (sl. 1).
	Utikač nije spojen na utičnicu.	Priključite utikač u utičnicu (sl. 1).
	Glavna sklopka (A22) nije uključena.	Pritisnite glavnu sklopku (sl. 2).
		→

PROBLEM	MOGUĆI UZROK	RJEŠENJE
Infuser ne može biti izvađen	Isključivanje nije ispravno izvedeno	Isključite pritiskom na tipku  (A7) (vidi pog. "5. Isključivanje uređaja").
Na kraju uklanjanja kamenca, aparat zahtijeva treće ispiranje	Za vrijeme dva ciklusa ispiranja, spremnik (A17) nije napunjen do MAX razine	Nastavite prema zahtjevu uređaja, ali najprije ispraznite sabirnicu kapljica (A15), kako biste spriječili prelijevanje vode.
Mlijeko ne izlazi iz cijevi za ispuštanje mlijeka (E5)	Poklopac (E2) spremnika mlijeka (E) je prljav	Očistite poklopac mlijeka kako je opisano u stav. "13.10 Čišćenje spremnika mlijeka".
Mlijeko ima velike mjehure ili izlazi prskanjem iz cijevi za ispuštanje mlijeka (E5) ili ima malo pjene	Mlijeko nije dovoljno hladno ili nije djelomično obrano.	Preporuča se uporaba obranog ili djelomično obranog mlijeka na temperaturi iz hladnjaka (oko 5 °C). Ako nije postignut željeni rezultat, pokušajte promijeniti marku mlijeka.
	Ručica za podešavanje pjene (E1) je loše podešavana.	Prilagodite prema uputama iz pog. "8. priprema toplih napitaka s mlijekom".
	Poklopac (E2) ili ručica za podešavanje pjene (E1) posude za mlijeko su prljavi	Očistite poklopac mlijeka i ručicu posude za mlijeko kako je opisano u st. "13.10 Čišćenje spremnika mlijeka".
	Mlaznica vruće vode (A8) je prljava	Očistite mlaznicu kao što je opisano u stav. "13.11 Čišćenje mlaznice za vruću vodu".
Aparat nije u uporabi, ali emitira zvukove ili ispušta oblačice pare	Aparat je spreman za uporabu ili je upravo isključen i nekoliko kapi kondenzata pada iz još uvijek topli isparivača	Ovaj fenomen je dio uobičajenog rada aparata; za ograničavanje ovog fenomena, ispraznite sabirnicu za kapljice.



**Register Now**   
[www.delonghi.com/register](http://www.delonghi.com/register)