ECAM38X.7Y - ECAM38X.8Y - ECAM38X.9Y

DINAMICA
plus

KAFFEEVOLLAUTOMAT

Bedienungsanleitung

Videoanleitung verfügbar unter:
<https://r.delonghi.com/video/dinamica-plus>



DeLonghi

A

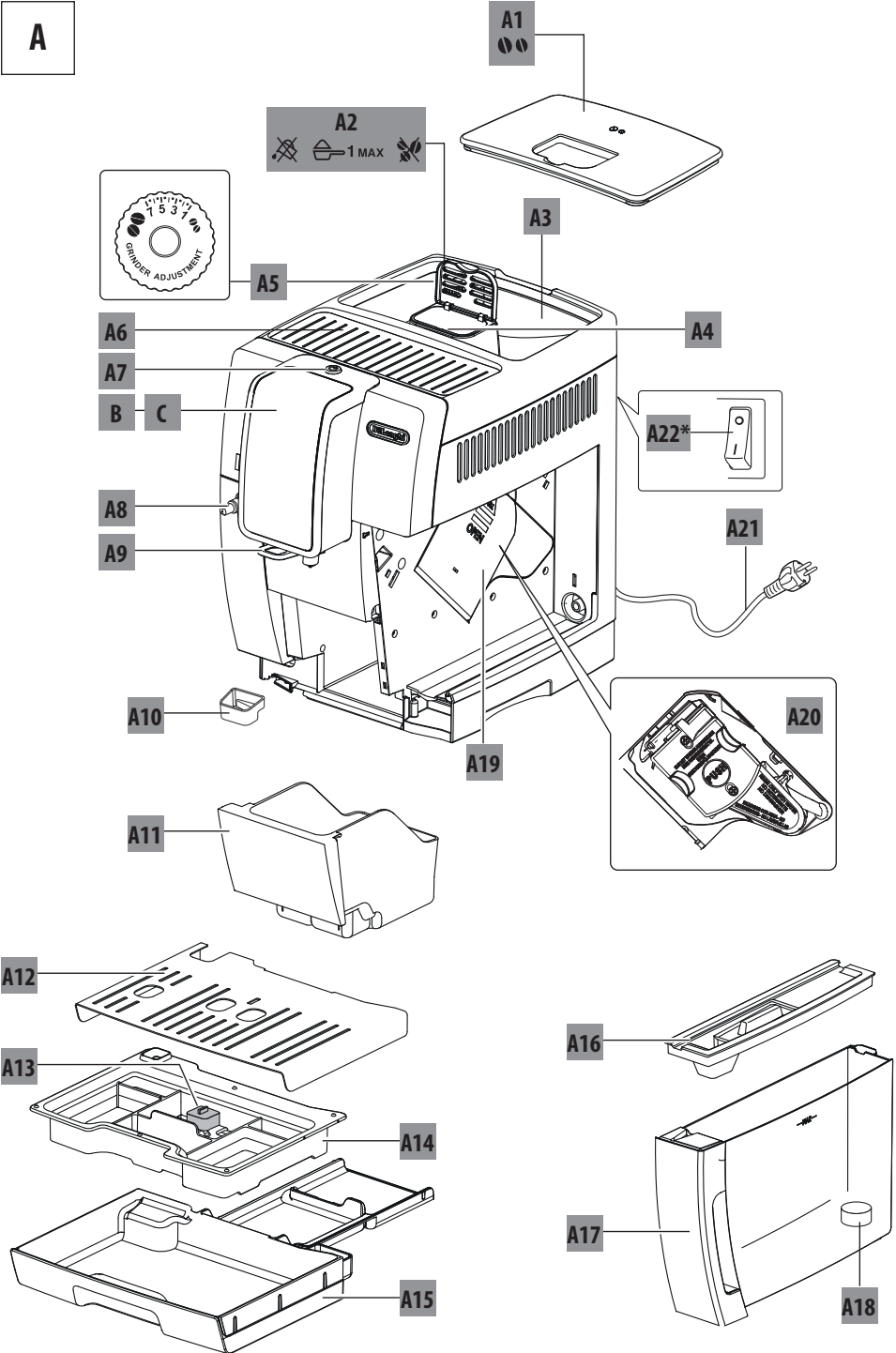

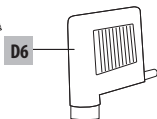
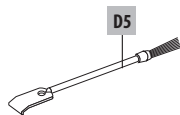
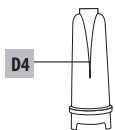
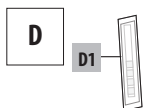
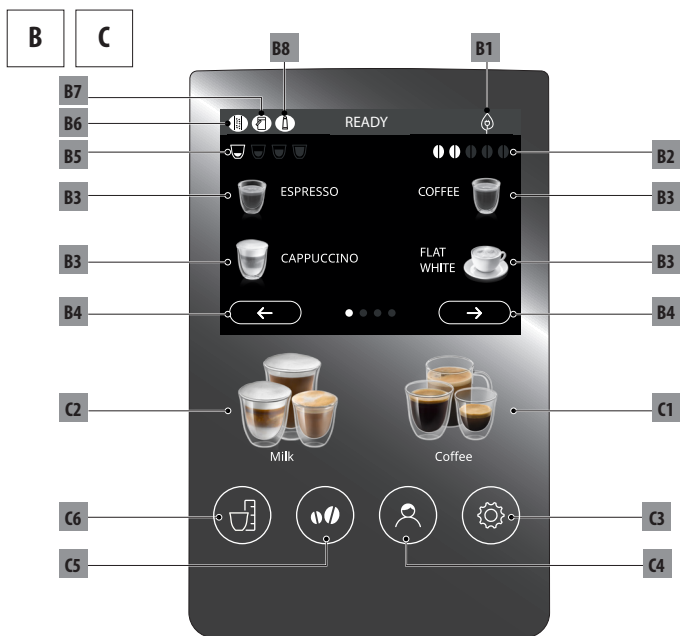

INHALT

1. EINFÜHRUNG	5
1.1 Buchstaben in Klammern.....	5
1.2 Probleme und Reparaturen	5
2. BESCHREIBUNG	5
2.1 Beschreibung des Gerätes (Seite 2 - A).....	5
2.2 Beschreibung der Homepage (Startseite) (Seite 3 - B)	5
2.3 Beschreibung der Bedienblende (Seite 3 - C)	5
2.4 Beschreibung der Zubehörteile (Seite 3 - D).....	5
2.5 Beschreibung der Milchkaraffe (Seite 3 - E).....	5
3. ERSTE INBETRIEBNAHME DES GERÄTES	5
4. EINSCHALTEN DES GERÄTES	6
5. AUSSCHALTEN DES GERÄTES	7
5.1 Ausschalten für längere Zeit:.....	7
6. MENÜ EINSTELLUNGEN	7
6.1 Das Menü aufrufen.....	7
6.2 Das Menü verlassen	7
6.3 Spülvorgang	7
6.4 Entkalkung	7
6.5 Reinigung der Milchkaraffe.....	7
6.6 Programm MY	7
6.7 Kaffeetemperatur	7
6.8 Einstellungen der Getränke	7
6.9 Wasserfilter	8
6.10 Wasserhärte	8
6.11 Auto-Abschaltung (Bereitschaft)	8
6.12 Sprache einstellen	8
6.13 Energiesparmodus	8
6.14 Akustisches Signal	8
6.15 Individuelle Einstellung	8
6.16 Statistiken	8
6.17 Infos zum Kaffeevollautomaten	8
6.18 Werkseinstellungen	8
7. ZUBEREITUNG VON KAFFEE	9
7.1 Zubereitung von Kaffee mit Kaffeebohnen.....	9
7.2 Auswahl der Intensität des Kaffees	10
7.3 Auswahl der Kaffeemenge	10
7.4 Zubereitung von Kaffee mit vorgemahlenem Kaffee10	
7.5 Einstellung des Mahlwerks.....	10
7.6 Empfehlungen für einen heißeren Kaffee.....	11
8. KANNE KAFFEE	11
9. ZUBEREITUNG VON HEISSEN MILCHGETRÄNKEN	12
9.2 Die Milchkaraffe füllen und einsetzen	12
9.3 Einstellung der Milchschaummenge	13
9.4 Automatische Zubereitung von Cappuccino und	

Milchgetränken.....	13
9.5 Reinigung der Milchkaraffe nach jedem Gebrauch	13
10. HEISSWASSERAUSGABE	14
11. INDIVIDUELLE GETRÄNKEZUBEREITUNG ..	14
12. REINIGUNG	15
12.1 Reinigung des Kaffeevollautomaten	15
12.2 Reinigung des Innenraums des Kaffeevollautomaten15	
12.3 Reinigung des Kaffeesatzbehälters	15
12.4 Reinigung der Abtropfschale und der Kondensatschale16	
12.5 Reinigung des Innenraums des Kaffeevollautomaten16	
12.6 Reinigung des Wassertanks.....	16
12.7 Reinigung der Ausgüsse des Kaffeeauslaufs.....	16
12.8 Reinigung des Kaffeepulverschachts.....	16
12.9 Reinigung der Brühgruppe.....	17
12.10 Reinigung der Milchkaraffe.....	17
12.11 Reinigung der Heißwasserdüse.....	18
13. ENTKALKUNG	18
14. PROGRAMMIERUNG DER WASSERHÄRTE ...	20
14.1 Messung der Wasserhärte.....	20
14.2 Wasserhärte einstellen	20
15. WASSERFILTER	20
15.1 Filtereinbau.....	20
15.2 Filterwechsel.....	21
15.3 Filterausbau	21
16. TECHNISCHE DATEN	21
16.1 Empfehlungen zur Energieeinsparung	22
17. DISPLAYMELDUNGEN	22
18. PROBLEMLÖSUNG	26

1. EINFÜHRUNG

Wir danken Ihnen für die Wahl des Kaffeefullautomaten.

Nehmen Sie sich ein paar Minuten Zeit, um diese Bedienungsanleitung durchzulesen. Sie vermeiden so Gefahren oder Beschädigungen an Ihrem Kaffeefullautomaten.

1.1 Buchstaben in Klammern

Die Buchstaben in Klammern entsprechen der in der Beschreibung des Gerätes (Seite 2-3) aufgeführten Legende.

1.2 Probleme und Reparaturen

Bei Auftreten von Betriebsstörungen versuchen Sie bitte zuerst, diese durch Befolgen der Anweisungen in den Kapiteln "17. Displaymeldungen" und "18. Problemlösung" zu beheben.

Wenn diese keine Abhilfe schaffen sollten oder Sie weitere Abklärungen wünschen, wenden Sie sich bitte an den technischen Kundendienst unter der im Blatt „Kundenservice“ angegebenen Rufnummer. Sollte Ihr Land nicht im dem Länderverzeichnis aufgeführt sein, so rufen Sie bitte die in der Garantie angegebene Rufnummer an. Für eventuelle Reparaturen wenden Sie sich bitte ausschließlich an den technischen Kundendienst De'Longhi. Die Adressen finden Sie auf dem beigefügten Garantieschein des Kaffeefullautomaten.

2. BESCHREIBUNG

2.1 Beschreibung des Gerätes (Seite 2 - A)





- A1. Deckel des Kaffeebohnenbehälters
- A2. Deckel des Kaffeepulverschachts
- A3. Kaffeebohnenbehälter
- A4. Kaffeepulverschacht
- A5. Drehknopf zur Einstellung des Mahlgrads
- A6. Tassenablage
- A7. Taste : zum Ein- oder Ausschalten des Kaffeefullautomaten (Bereitschaft)
- A8. Heißwasser- oder Dampfdüse
- A9. Kaffeeauslauf (höhenverstellbar)
- A10. Kondensatschale
- A11. Kaffeesatzbehälter
- A12. Tassenrost
- A13. Wasserstandanzeige der Abtropfschale
- A14. Gitter der Abtropfschale
- A15. Abtropfschale
- A16. Deckel des Wassertanks
- A17. Wassertank
- A18. Vorrichtung für Wasserfilter
- A19. Serviceklappe Brühgruppe
- A20. Brühgruppe
- A21. Netzkabel
- A22. Hauptschalter (bei einigen Modellen)

2.2 Beschreibung der Homepage (Startseite)

(Seite 3 - B)

- B1. Symbol Energiesparmodus aktiv
- B2. Gewählte Intensität
- B3. Getränke mit direkter Anwahl
- B4. Pfeil zum Blättern
- B5. Gewählte Menge
- B6. Alarm Entkalkung
- B7. Alarm Reinigung der Milchkaraffe
- B8. Alarm bei verbrauchtem Filter

2.3 Beschreibung der Bedienblende (Seite 3 - C)

- C1. Menü Kaffeetränke
- C2. Menü Milchgetränke
- C3. : Menü für die Geräteeinstellungen
- C4. : Menü für die Auswahl der Profile
- C5. : Auswahl der Intensität des Getränks
- C6. : Auswahl der Menge des Getränks

2.4 Beschreibung der Zubehörteile (Seite 3 - D)

- D1. Reaktionsstreifen „Wasserhärte-test“
- D2. Messlöffel für vorgemahlene Kaffee
- D3. Entkalker (bei einigen Modellen)
- D4. Wasserfilter (bei einigen Modellen)
- D5. Reinigungspinsel (*bei einigen Modellen)
- D6. Heißwasserauslauf

2.5 Beschreibung der Milchkaraffe (Seite 3 - E)

- E1. Milchschaumregler und Funktion CLEAN
- E2. Deckel für Milchkaraffe
- E3. Milchkaraffe
- E4. Milchansaugrohr
- E5. Milchausgaberohr des Milchbehälters (verstellbar)

3. ERSTE INBETRIEBNAHME DES GERÄTES

Hinweis!

- Beim ersten Gebrauch ist der Wasserkreislauf leer, der Kaffeefullautomat könnte daher sehr laut sein: das Geräusch wird, während sich der Wasserkreislauf füllt, allmählich leiser.
- Der Kaffeefullautomat wurde werkseitig unter Verwendung von Kaffee geprüft, sodass es vollkommen normal ist, wenn einige Spuren von Kaffeepulver im Mahlwerk verblieben sind. Es wird auf jeden Fall garantiert, dass dieser Kaffeefullautomat neu ist.
- Wir empfehlen Ihnen, die Wasserhärte so bald wie möglich je nach individuellem Bedarf einzustellen, indem Sie

wie im Kapitel "14. Programmierung der Wasserhärte" beschrieben vorgehen.

1. Das Gerät an das Stromnetz anschließen und bei Modellen mit Hauptschalter «A22» sicherstellen, dass er auf Position I steht «Abb. 1».

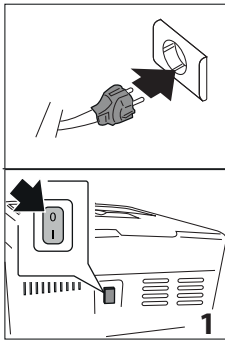

2. Die Sprache des Displays durch Drücken von **Next >** auswählen, bis auf dem Display die gewünschte Sprache erscheint; dann die der Sprache entsprechende Fahne drücken.

Dann anhand der Anleitung auf dem Display des Gerätes fortfahren:

3. Den Wassertank (A17) herausnehmen (Abb. 2), bis zur Markierungslinie MAX (auf dem Wassertank aufgedruckt) mit frischem Wasser füllen (Abb. 3) und dann wieder einsetzen (Abb. 4);

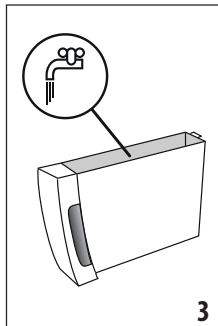
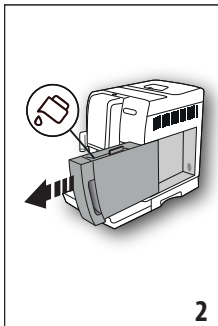

4. Kontrollieren, dass der Heißwasserauslauf (D6) in die Düse (A8) eingesetzt ist (Abb. 5) und einen Behälter mit einem Fassungsvermögen von mindestens 200 ml unter den Kaffeeauslauf (A9) und den Heißwasserauslauf stellen (Abb. 6);
5. Zur Bestätigung **Ok ✓** drücken: das Gerät gibt über den Auslauf Wasser aus.
6. Nach Beendigung der Ausgabe beginnt der Kaffeevollautomat mit dem Aufheizvorgang, indem er einen Spül-

vorgang mit Heißwasser durchführt, das aus dem Kaffeeauslauf fließt.

Nun ist der Kaffeevollautomat für den normalen Gebrauch bereit.

Hinweis!

- Bei der ersten Inbetriebnahme müssen mindestens 4 - 5 Cappuccinos zubereitet werden, bevor der Kaffeevollautomat ein zufriedenstellendes Resultat in der Tasse erzielt. ES ist normal, das Geräusch von kochendem Wasser zu hören: das Geräusch wird später leiser.
- Um die Betriebseigenschaften des Kaffeevollautomaten zu optimieren, wird die Installation des Wasserfilters (D4) anhand der Angaben im Kapitel "15. Wasserfilter" empfohlen. Sollte das Modell Ihres Kaffeevollautomaten nicht mit diesem Wasserfilter ausgestattet sein, so kann dieser bei den autorisierten Kundendienststellen De'Longhi angefordert werden.

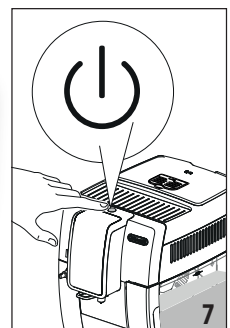
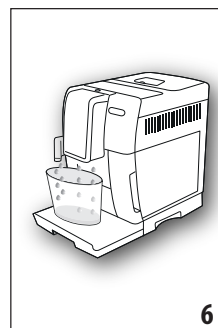
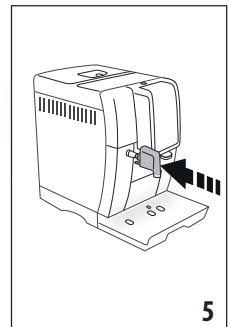
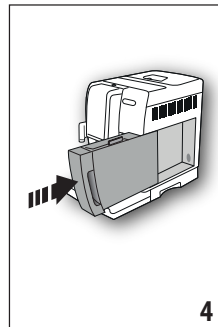

4. EINSCHALTEN DES GERÄTES

Hinweis! Nur Modelle mit Hauptschalter «A22»: Vor dem Einschalten des Gerätes sicherstellen, dass der Hauptschalter an der Geräterückseite gedrückt ist (Abb. 1).

Bei jedem Einschalten des Gerätes wird ein automatischer Vorheiz- und Spülvorgang durchgeführt, der nicht unterbrochen werden kann. Das Gerät ist erst nach erfolgter Durchführung dieses Zyklus betriebsbereit.

1. Zum Einschalten des Gerätes die Taste  (A7) drücken (Abb. 7); das Gerät schaltet sich ein;
2. Nach Beendigung des Aufheizvorgangs beginnt ein Spülvorgang mit Heißwasser, das aus dem Kaffeeauslauf (A9) fließt; auf diese Weise wird nicht nur der Kessel aufgeheizt, sondern das Gerät lässt heißes Wasser durch die internen Leitungen fließen, damit auch diese sich erwärmen.

Das Gerät ist betriebsbereit, wenn die Startseite (Homepage) erscheint.

5. AUSSCHALTEN DES GERÄTES

Bei jedem Ausschalten führt das Gerät einen automatischen Spülvorgang durch, falls ein Kaffee zubereitet wurde.

Verbrühungsgefahr!

Während des Spülvorgangs tritt aus den Kaffeeausläufen (A9) etwas Heißwasser aus. Achten Sie darauf, dass Sie nicht mit Wasserspritzern in Berührung kommen. Damit die Abtropfschale (A15) nicht so häufig geleert werden muss, wird empfohlen, das Wasser der Spülvorgänge in einem Behälter aufzufangen.

1. Zum Ausschalten des Gerätes die Taste  (A7) (Abb. 7) drücken.
2. Falls vorgesehen, führt das Gerät den Spülvorgang durch und schaltet sich dann aus (Bereitschaft).

5.1 Ausschalten für längere Zeit:

Wenn das Gerät für längere Zeit nicht benutzt wird (z.B. vor einem Urlaub), wie folgt vorgehen:

- das Gerät durch Drücken der Taste  ausschalten (Abb. 7);
- den Kaffeesatzbehälter (A11) und den Wassertank (A17) leeren und reinigen;
- das Netzkabel (A7) von der Steckdose trennen.

Hinweis:



Beim erneuten Einschalten des Kaffeevollautomaten den Wassertank füllen und vor der Zubereitung des Getränks 3 Spülvorgänge durchführen, wie im Abschnitt „6.3 Spülvorgang“ angegeben

Vorsicht!

Nie den Stecker ziehen oder, bei Modellen mit Hauptschalter, den Hauptschalter auf Position 0 stellen, bevor das Gerät mit der Taste  ausgeschaltet wurde (Bereitschaft).

6. MENÜ EINSTELLUNGEN

6.1 Das Menü aufrufen

1. Die Taste  (C3) drücken, um das Menü aufzurufen;
2. Um durch die Menüoptionen zu blättern,  drücken, bis die gewünschte Option erscheint;
3. Auf die Menüoption drücken, die gewählt werden soll.

6.2 Das Menü verlassen

Nachdem die gewünschten Einstellungen vorgenommen wurden,  drücken, bis die Rückkehr zur Homepage erfolgt ist.

6.3 Spülvorgang

Mit dieser Funktion kann Heißwasser über den Kaffeeauslauf (A9) ausgegeben werden, um den internen Wasserkreislauf des Kaffeevollautomaten zu reinigen und aufzuheizen.

1. Stellen Sie ein Gefäß mit einem Mindest Fassungsvermögen von 100ml unter den Kaffeeauslauf (Abb. 8).
2. Nachdem die Option „SPÜLVORGANG“ gewählt wurde, tritt nach einigen Sekunden aus dem Kaffeeauslauf Heißwasser aus, das den internen Wasserkreislauf des Kaffeevollautomaten reinigt und aufheizt (Abb. 8).
3. Um den Spülvorgang abzubrechen,  drücken oder warten, bis er automatisch abgebrochen wird.

Hinweis!

Es ist normal, dass sich nach Durchführung dieser Funktion Wasser im Kaffeesatzbehälter (A11) befindet.

6.4 Entkalkung

Für die Anleitung zur Entkalkung wird auf Kapitel "13. Entkalkung" verwiesen.

6.5 Reinigung der Milchkaraffe

Für die Anleitung zur Reinigung der Milchkaraffe (E3) wird auf Kapitel "15. Wasserfilter" verwiesen.

6.6 Programm MY

Durch Drücken der Taste  kann ausgewählt werden, in welchem Profil das eigene Getränk individuell eingestellt werden soll (siehe Kapitel „11. Individuelle Getränkezubereitung“).

6.7 Kaffeetemperatur

Zur Änderung der Wassertemperatur, mit der die Kaffeezubereitung erfolgt, bitte wie folgt vorgehen:

1. „KAFFEE TEMPERATUR“ drücken: auf dem Display werden die anwählbaren Einstellungen angezeigt (die aktuelle Einstellung ist unterstrichen);
2. Den Wert drücken, der eingestellt werden soll (NIEDRIG, MITTEL, HOCH).

Hinweis:



Die Temperaturänderung ist bei großen Mengen wirksamer.

6.8 Einstellungen der Getränke

In diesem Bereich können die individuellen Einstellungen konsultiert und kann jedes einzelne Getränk auf die Werkseinstellungen zurückgesetzt werden.

1. Nachdem das Menü Einstellungen aufgerufen wurde, „EINSTELLUNGEN GETRÄNKE“ drücken: auf dem Display

erscheint die Anzeige mit den Einstellungen des ersten Getränks;

- Die Einstellungen werden durch vertikale Balken angezeigt: die Werkseinstellung ist mit dem Symbol  gekennzeichnet, während der aktuell eingestellte Wert durch die Höhe des vertikalen Balkens angezeigt wird.
- Um durch die Getränke zu blättern und sie anzuzeigen, **Next >** drücken;
- Um das auf dem Display angezeigte Getränk auf die Werkseinstellungen zurückzusetzen, **Reset**  drücken;
- „RESET BESTÄTIGEN?“: zur Bestätigung **Ok ✓** drücken (zum Abbrechen **Esc**  drücken);
- „WERKEINSTELLUNGEN EINGESTELLT“: **Ok ✓** drücken.

Das Getränk ist mit den Werkseinstellungen neu programmiert. Mit den anderen Getränken fortfahren oder zur Homepage zurückkehren, indem **Esc**  zweimal gedrückt wird.

6.9 Wasserfilter

Für die Anleitung zur Installation des Filters (D4) wird auf Kapitel "15. Wasserfilter" verwiesen.



6.10 Wasserhärte

Für die Anleitung zur Einstellung der Wasserhärte wird auf Kapitel "14. Programmierung der Wasserhärte" verwiesen.

6.11 Auto-Abschaltung (Bereitschaft)

Die Auto-Abschaltung kann so eingestellt werden, dass sich das Gerät nach 15 oder 30 Minuten bzw. nach 1, 2 oder 3 Stunden Nichtgebrauch abschaltet.

Um die Auto-Abschaltung zu programmieren, wie folgt vorgehen:

- „AUTO-ABSCHALTUNG“ drücken;
- Die gewünschte Zeitspanne auswählen, indem die Auswahlpfeile  (erhöhen) oder  (verringern) des Wertes gedrückt werden;
- Zur Bestätigung **Ok ✓** drücken.

Die Auto-Abschaltung ist damit neu programmiert.

6.12 Sprache einstellen

Wenn Sie die Sprache des Displays ändern möchten, bitte wie folgt vorgehen:

- „SPRACHE EINSTELLEN“;
- Die Fahne für die Sprache drücken, die gewählt werden soll (**Next >** drücken, um alle verfügbaren Sprachen anzuzeigen).

6.13 Energiesparmodus

Mit dieser Funktion kann der Energiesparmodus aktiviert oder deaktiviert werden. Wenn die Funktion aktiv ist, wird in Über-

einstimmung mit den europäischen Bestimmungen ein geringerer Energieverbrauch garantiert.

Zur Deaktivierung oder Aktivierung des „Energiesparmodus“ bitte wie folgt vorgehen:

„ENERGIESPARMODUS“ drücken, um die Funktion zu deaktivieren (**OFF** ) oder zu aktivieren (**ON** );



Auf dem oberen Balken der Homepage erscheint neben der Uhrzeit das entsprechende Symbol (B1), wodurch angezeigt wird, dass die Funktion aktiviert ist.

Hinweis:

Wenn der Energiesparmodus aktiviert ist, können bis zur Ausgabe einige Sekunden Wartezeit vergehen.

6.14 Akustisches Signal

Mit dieser Funktion wird der Signalton aktiviert bzw. deaktiviert, der beim Drücken der Symbole und beim Einsetzen/Entfernen der Zubehöreile ertönt. Zur Deaktivierung oder erneuten Aktivierung des Signaltons wie folgt vorgehen:

- „SIGNALTON“ drücken, um die Funktion zu deaktivieren (**OFF** ) oder zu aktivieren (**ON** ).

6.15 Individuelle Einstellung

Um das Symbol des aktuellen Profils individuell einzustellen, wie folgt vorgehen:

- „INDIVIDUELLE EINSTELLUNG“ drücken;
- Das gewünschte Symbol auswählen (**Next >** drücken, um alle verfügbaren Symbole anzuzeigen).

6.16 Statistiken

Mit dieser Funktion werden die statistischen Daten des Kaffeevollautomaten angezeigt. Zur Anzeige der Daten wie folgt vorgehen:

„STATISTIKEN“ drücken und alle Statistikdaten prüfen, indem mit **Next >** durch die Optionen geblättert wird.

6.17 Infos zum Kaffeevollautomaten

Mit dieser Funktion wird die Seriennummer des Kaffeevollautomaten angezeigt. Um sie anzuzeigen, „INFOS ZUM KAFFEEVOLL-AUTOMATEN“ drücken. (**Esc**  drücken, um den Vorgang abzubrechen).

6.18 Werkseinstellungen

Mit dieser Funktion werden alle Menüeinstellungen und alle vom Benutzer vorgenommenen individuellen Einstellungen auf die werkseitig eingestellten Werte zurückgesetzt (außer der eingestellten Sprache, die sich nicht ändert).

Zur Wiederherstellung der Werkseinstellungen wie folgt vorgehen:

- „WERKEINSTELL.“ drücken: das Display zeigt an „WERKEINSTELL. ZURÜCKSETZEN“: **Ok ✓** drücken, um zu

bestätigen (oder  drücken, um den Vorgang abzubrechen);

2. „WERKEINSTELLUNGEN EINGESTELLT“: zur Bestätigung  drücken.

7. ZUBEREITUNG VON KAFFEE

7.1 Zubereitung von Kaffee mit Kaffeebohnen

Vorsicht!

Verwenden Sie keine grünen, karamellisierten oder kandierten Kaffeebohnen, da sie am Mahlwerk ankleben und es beschädigen können.

1. Geben Sie die Kaffeebohnen in den Kaffeebohnenbehälter (A3) (Abb. 9);

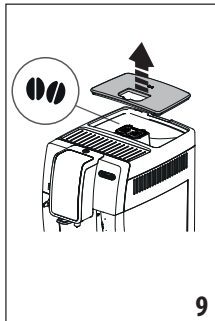
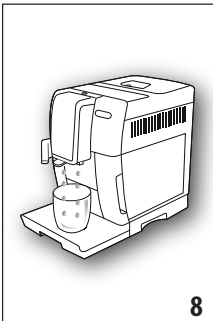







2. Stellen Sie eine Tasse unter den Kaffeeauslauf (A9) (Abb.8);
3. Senken Sie den Kaffeeauslauf, damit er sich so nahe wie möglich an der Tasse befindet (Abb. 10): so erhalten Sie eine bessere Crema;
4. Den gewünschten Kaffee auswählen:

Rezept	Menge	Programmierbare Menge	Intensität Standard
ESPRESSO	≈ 40 ml	von ≈ 20 bis ≈ 180ml	● ● ● ● ●
KAFFEE	≈ 180 ml	von ≈ 100 bis ≈ 240ml	● ● ● ● ●
LONG	≈ 160 ml	von ≈ 115 bis ≈ 250 ml	● ● ● ● ●
2X ESPRESSO	≈ 40 ml x 2 Tassen	--	● ● ● ● ●
ESPRESSO LUNGO	≈ 120 ml	≈ 20 -180 ml	● ● ● ● ●
KLEINE TASSE	≈ 30 ml	≈ 20-40 ml	● ● ● ● ●

DOPPIO+	≈ 120 ml	≈ 80-180 ml	● ● ● ● ●
K A N N E KAFFEE	≈ 250 ml	-	● ● ● ● ●
ICED COFFEE	≈ 100 ml	-	-
V E R L Ä N - GERTER	≈ 80 ml	≈ 50-480 ml	● ● ● ● ●
AMERICANO	≈ 150 ml	≈ 70- 480 ml	● ● ● ● ●
HEISSWASSER	≈ 250 ml	≈ 20-420 ml	-

5. Die Zubereitung beginnt und auf dem Display erscheinen das Bild des gewählten Getränks sowie ein Fortschrittsbalken, der sich während der Zubereitung allmählich füllt.

Hinweis:

- Drücken Sie auf die Bildlaufpfeile , um alle Getränke anzuzeigen.
- Es können gleichzeitig 2 Tassen ESPRESSO zubereitet werden, indem während der Zubereitung von 1 ESPRESSO „2X “ gedrückt wird (das Bild bleibt bei Beginn der Zubereitung für einige Sekunden eingeblendet).
- Während der Kaffeezubereitung kann die Kaffeeausgabe jederzeit abgebrochen werden, indem  gedrückt wird.
- Wenn Sie nach abgeschlossener Ausgabe mehr Kaffee in der Tasse möchten, drücken Sie einfach  : Sobald die gewünschte Menge erreicht ist, drücken Sie  oder .







Nach erfolgter Zubereitung ist das Gerät für einen neuen Gebrauch bereit.

Hinweis!

- Während des Betriebs erscheinen auf dem Display einige Meldungen (WASSERTANK FÜLLEN, KAFFEESATZBEHÄLTER LEEREN, usw.), deren Bedeutung im Kapitel "17. Displaymeldungen" aufgeführt ist.
- Für einen heißeren Kaffee wird auf den Abschnitt "7.6 Empfehlungen für einen heißeren Kaffee" verwiesen.
- Wenn der Kaffee tröpfchenweise, zu schnell mit wenig Crema oder zu kalt herausläuft, lesen Sie bitte die in Abschnitt "7.5 Einstellung des Mahlwerks" und im Kapitel "18. Problemlösung" angegebenen Ratschläge.
- Jeder Kaffee kann individuell zubereitet werden (siehe Kapitel "11. Individuelle Getränkezubereitung").

7.2 Auswahl der Intensität des Kaffees





Die Taste  (C5) drücken:

	Vordefinierte oder programmierte Intensität
	X-MILD
	MILD
	MITTEL
	KRÄFTIG
	X-KRÄFTIG
	(siehe "7.4 Zubereitung von Kaffee mit vorgemahlenem Kaffee")

Nach der Ausgabe kehrt die Einstellung der Intensität auf  zurück.

7.3 Auswahl der Kaffeemenge

Die Taste  (C6) drücken:

	Vordefinierte oder programmierte Menge (siehe Tabelle im Kapitel "11. Individuelle Getränkezubereitung")
	MENGE SMALL
	MENGE MEDIUM
	MENGE LARGE
	MENGE X-LARGE

Nach der Ausgabe kehrt die Einstellung der Menge auf  zurück.

7.4 Zubereitung von Kaffee mit vorgemahlenem Kaffee

Vorsicht!

- Den vorgemahlene Kaffee niemals in den ausgeschalteten Kaffeefüllautomaten füllen, um zu vermeiden, dass er sich im Innern des Kaffeefüllautomaten ausbreitet und ihn verschmutzt. In diesem Fall könnte der Kaffeefüllautomat beschädigt werden.
- Niemals mehr als 1 gestrichenen Messlöffel (D2) einfüllen, da das Maschineninnere sonst verschmutzen oder der Kaffeepulverschacht (A4) verstopfen könnte.

D1. Bei der Verwendung von *vorgemahlenem* Kaffee kann jeweils nur eine Tasse Kaffee zubereitet werden.

1. Die Taste  (C5) drücken, bis auf dem Display „☕“ (vorgemahlen) angezeigt wird.
2. Den gewünschten Kaffee auswählen:
 - ESPRESSO
 - LONG
 - KAFFEE
 - 2X ESPRESSO
 - ESPRESSO LUNGO
 - KLEINE TASSE
 - DOPPIO+
 - VERLÄNGERTER
 - AMERICANO
3. „HÖCHSTENS EINEN MESSLÖFFEL KAFFEEPULVER EINFÜLLEN“: den Deckel des Kaffeepulverschachts (A2) öffnen.
4. Vergewissern Sie sich, dass der Kaffeepulverschacht (A4) nicht verstopft ist, dann einen gestrichenen Messlöffel vorgemahlene Kaffee einfüllen (Abb. 11).

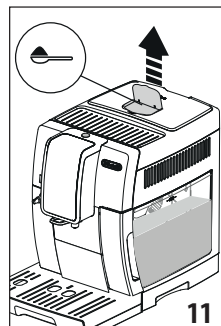
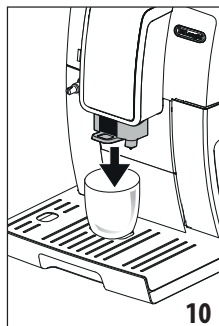

5. Stellen Sie eine Tasse unter die Ausgüsse des Kaffeelaufs (A9) (Abb. 10).
6.  drücken: Die Zubereitung beginnt und auf dem Display erscheinen das Bild des gewählten Getränks sowie ein Fortschrittsbalken, der sich während der Zubereitung allmählich füllt.

Nach erfolgter Zubereitung ist das Gerät für einen neuen Gebrauch bereit.

Vorsicht! Zubereitung von Kaffee LONG:

Bei halber Zubereitung fordert der Kaffeefüllautomat dazu auf, einen weiteren gestrichenen Messlöffel vorgemahlene Kaffee einzufüllen: nach dem Einfüllen  drücken.

7.5 Einstellung des Mahlwerks

In der ersten Zeit des Gebrauchs ist es nicht notwendig, das Mahlwerk einzustellen, da es bereits werkseitig für die richtige Kaffe Zubereitung voreingestellt ist.

Sollte der Kaffee nach den ersten Kaffeezubereitungen dennoch zu dünn und mit wenig Crema oder zu langsam (tröpfchenweise) ausgegeben werden, muss dies mit dem Drehknopf zur Einstellung des Mahlgrads korrigiert werden (A5) (Abb. 12).

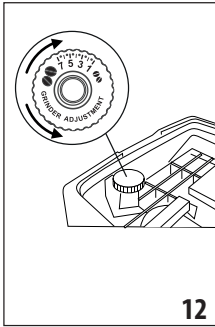

12

Hinweis!

Der Drehknopf zur Einstellung des Mahlgrads darf nur bei laufendem Mahlwerk in der Anfangsphase der Zubereitung der Kaffeegetränke verstellt werden.



Wenn die Kaffeeausgabe zu langsam oder gar nicht erfolgt, um eine Position nach rechts zur Nummer 7 drehen.



Um hingegen einen stärkeren Kaffee mit besserer Crema zu erhalten, um eine Position nach links zur Nummer 1 drehen

(nicht mehr als eine Position auf einmal, ansonsten kann der Kaffee danach tröpfchenweise austreten).

Die Wirkung dieser Korrektur bemerken Sie erst nach der Ausgabe von mindestens 2 Kaffees nacheinander. Sollte nach dieser Einstellung das gewünschte Ergebnis nicht erzielt worden sein, muss die Korrektur durch Drehen des Knopfs um eine weitere Position wiederholt werden.

7.6 Empfehlungen für einen heißeren Kaffee

Für einen heißeren Kaffee empfehlen wir:



- einen Spülvorgang durchzuführen, indem die Funktion „Spülvorgang“ (Abschnitt "6.3 Spülvorgang" ) ausgewählt wird;
- die Tassen mit Heißwasser vorzuwärmen (und zwar mit der Funktion Heißwasser, siehe Kapitel "10. Heißwasserausgabe");
- die Einstellung der Kaffeetemperatur zu erhöhen (Abschnitt "6.7 Kaffeetemperatur" ). Die Temperaturänderung ist bei großen Mengen wirksamer.

8. KANNE KAFFEE



Dieses Getränk auf der Basis von Espresso ist ein leichtes und ausgewogenes Rezept mit einer dünnen Schicht Crema, ideal für ein gemütliches Beisammensein.

Sonderzubehör bei einigen Modellen:	
	Kaffeekanne (Inhalt: 750ml)
	Modell: AS00006179
	EAN: 8004399333642

Um das Getränk zuzubereiten, wie folgt vorgehen:

Gewählte Menge	Menge (ml) *
	≈ 250
	≈ 500
	≈ 750

(*) Die angegebenen Mengen sind ungefähre Angaben und können je nach Kaffeesorte abweichen.

1. „KANNE KAFFEE“ drücken;
2. Die Intensität und die Tassenanzahl wählen;
3.  drücken, um zum nächsten Schritt überzugehen.
4. „WASSERTANK UND KAFFEEBOHNENBEHÄLTER FÜLLEN“: den Wassertank (A17) und den Kaffeebohnenbehälter (A3) (Abb. 9) gemäß den Angaben auf dem Display füllen: wenn sicher ist, dass die Wasser- und Kaffeemenge ausreichend sind,  drücken.
5. „KANNE UNTER DIE AUSLÄUFE STELLEN“. Stellen Sie eine Kanne unter den Kaffeeauslauf (A9): bei der Auswahl der Kanne muss die ausgegebene Menge berücksichtigt werden.
6.  drücken: nach einigen Sekunden beginnt das Gerät automatisch mit der Zubereitung und auf dem Display erscheinen das Bild des gewählten Getränks sowie ein Fortschrittsbalken, der sich während der Zubereitung allmählich füllt.

Nach erfolgter Zubereitung ist das Gerät für einen neuen Gebrauch bereit.

Hinweis:

-  : drücken, wenn Sie die Zubereitung vollständig abbrechen und zur Homepage zurückkehren möchten.

SICHERHEITSHINWEIS:

Nachdem die Kanne Kaffee zubereitet wurde, den Kaffeevollautomaten für 5 Minuten abkühlen lassen, bevor ein anderes Getränk zubereitet wird. Überhitzungsgefahr!

9. ZUBEREITUNG VON HEISSEN MILCHGETRÄNKEN

Hinweis!

Um zu vermeiden, dass die Milch zu wenig aufschäumt oder große Blasen aufweist, reinigen Sie bitte stets den Deckel der Milchkaraffe (E2) und die Heißwasserdüse (A8) entsprechend den Angaben in den Abschnitten "9.5 Reinigung der Milchkaraffe nach jedem Gebrauch", "12.10 Reinigung der Milchkaraffe" und "12.11 Reinigung der Heißwasserdüse".

9.1 Welche Milch sollte verwendet werden?

Die Qualität des Schaums kann variieren, je nach:

- Temperatur der Milch oder des pflanzlichen Getränks (verwenden Sie für optimale Resultate immer Milch oder pflanzliche Getränke mit Kühlschranktemperatur + 5°C);
- Typ der Milch oder des pflanzlichen Getränks;
- verwendeter Marke;
- Zutaten und Nährwerten.

Kuhmilch	
Am Stück (Fettgehalt >3,5%)	
Fettarme Milch (Fettgehalt zwischen 1,5 und 1,8%)	✓
Magermilch (Fettgehalt <0,5%)	
Pflanzliche Getränke	
Soja	✓
Mandel	✓
Hafer	✓

9.2 Die Milchkaraffe füllen und einsetzen

1. Nehmen Sie den Deckel ab (E2) (Abb. 13);
2. Eine ausreichende Menge Milch in die Milchkaraffe (E3) füllen, wobei der auf der Karaffe angegebene MAX Füllstand nicht überschritten werden darf (Abb. 14). Dabei ist zu beachten, dass jeder Strich an der Seite der Karaffe ca. 100 ml Milch entspricht;

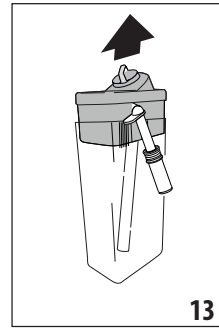

13

Hinweis!

- Um einen üppigeren und gleichmäßigeren Schaum zu erhalten, verwenden Sie fettarme Milch oder Magermilch mit Kühlschranktemperatur (etwa 5°C).
 - Wenn der „Energiesparmodus“ aktiviert ist, könnte die Ausgabe des Getränks einige Sekunden Wartezeit erfordern.
3. Sicherstellen, dass das Milchsaugrohr (E4) richtig in die entsprechende Aufnahme am Boden des Deckels der Milchkaraffe eingesetzt ist (Abb. 15);

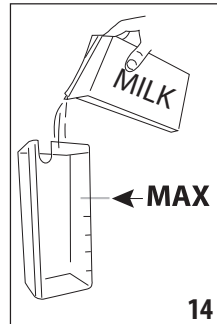

14

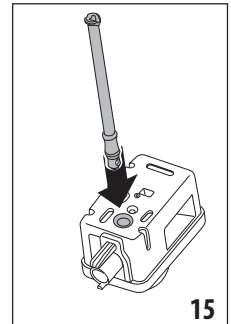

15

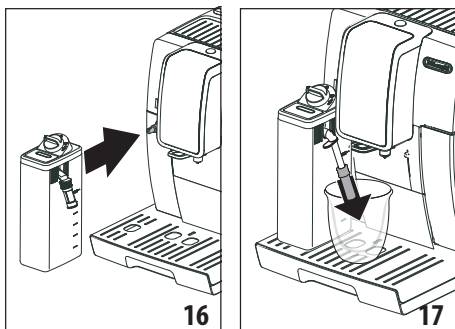

4. Den Deckel wieder auf die Milchkaraffe setzen;
5. Falls vorhanden, den Heißwasserauslauf (D6) herausziehen;
6. Die Milchkaraffe (E) fest auf die Düse (A8) drücken und daran andocken (Abb. 16); vom Kaffeevollautomaten ertönt ein akustisches Signal (falls die Funktion Signalton aktiviert ist);
7. Stellen Sie eine ausreichend große Tasse unter die Ausgüsse des Kaffeeauslaufs (A9) und unter das Milchausgaberohr des Milchbehälters (E5); verstellen Sie die Länge des Milchausgaberohrs, damit es sich nahe an der Tasse befindet, indem Sie es einfach nach unten ziehen (Abb. 17).



8. Beachten Sie die nachfolgenden Angaben für die einzelnen Funktionen.

9.3 Einstellung der Milchschaummenge

Durch Drehen des Milchschaumreglers (E1) werden die Menge und die Art des Milchschaums ausgewählt, die während der Zubereitung der Milchgetränke ausgegeben wird.

Position des Drehknopfs	Beschreibung	Empfohlen für...
	FEIN	HEISSE MILCH (nicht aufgeschäumt) /CAFFELATTE/ CAFE' CON LECHE /CAFE' AU LAIT
	CREMIG	LATTE MACCHIATO/ FLAT WHITE/ CORTADO
	FEST	CAPPUCCINO/ CAPPUCCINO+ / CAPPUCCINO MIX /ESPRESSO MACCHIATO / HEISSE MILCH (aufgeschäumt)

9.4 Automatische Zubereitung von Cappuccino und Milchgetränken



1. Die Milchkaraffe (E) füllen und, wie zuvor gezeigt, andocken.
2. Das gewünschte Getränk anwählen:
 - CAPPUCCINO
 - LATTE MACCHIATO
 - MILK (HEISSE MILCH)
 - CAPPUCCINO+
 - CAPPUCCINO MIX
 - CAFFELATTE
 - FLAT WHITE
 - ESPRESSO MACCHIATO
 - CAFE' CON LECHE
 - CAFE' AU LAIT

- CORTADO
- GALAO

3. Auf dem Display empfiehlt der Kaffeevollautomat, den Milchschaumregler (E1) auf den vom Originalrezept vorgesehenen Schaum einzustellen: also den Drehknopf auf dem Deckel der Milchkaraffe drehen.
4. Nach einigen Sekunden beginnt das Gerät automatisch mit der Zubereitung und auf dem Display erscheinen das Bild des gewählten Getränks sowie ein Fortschrittsbalken, der sich während der Zubereitung allmählich füllt.

Nach erfolgter Zubereitung ist das Gerät für einen neuen Gebrauch bereit.

Hinweis: allgemeine Angaben für alle Milchzubereitungen

-  Esc : drücken, wenn Sie die Zubereitung vollständig abbrechen und zur Homepage zurückkehren möchten.
-  Stop X : drücken, um die Ausgabe von Milch oder Kaffee abzubrechen und zur nächsten Ausgabe zu wechseln (falls vorgesehen), um das Getränk zu beenden.
- Jedes Milchgetränk kann individuell zubereitet werden (siehe Kapitel "11. Individuelle Getränkezubereitung").
- Lassen Sie die Milchkaraffe nie lange Zeit außerhalb des Kühlschranks stehen: je höher die Milchtemperatur ist (5°C ideal), desto schlechter ist die Qualität des Milchschaums.

9.5 Reinigung der Milchkaraffe nach jedem Gebrauch

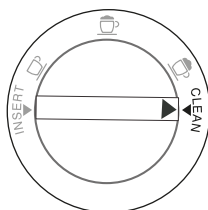

Nach jedem Gebrauch der Milchfunktionen wird die Anforderung „DREHKNOPF AUF CLEAN DREHEN“ angezeigt und der Deckel der Milchkaraffe muss gereinigt werden:

1. Die Milchkaraffe bleibt für diesen Vorgang am Gerät und muss nicht geleert werden.
2. Stellen Sie eine Tasse oder ein anderes Gefäß unter das Milchausgaberohr.
3. Den Milchschaumregler (E1) auf „CLEAN“ drehen (Abb. 18): auf dem Display wird „REINIGUNG LÄUFT GEFÄSS UNTER AUSLAUF“ angezeigt zusammen mit einem Balken, der sich mit fortschreitender Reinigung allmählich füllt. Aus dem Milchausgaberohr tritt Dampf gemischt mit Heißwasser (Abb. 19). Die Reinigung wird automatisch abgebrochen;

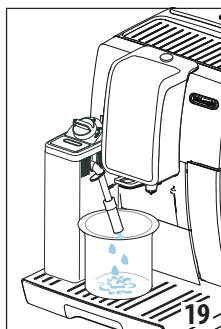
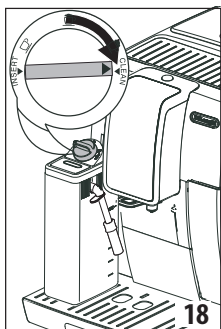

4. Stellen Sie den Drehknopf wieder auf eine der wählbaren Schaumarten;
5. Entfernen Sie die Milchkaraffe und reinigen Sie die Heißwasserdüse (A8) immer mit einem Schwamm (Abb. 20).

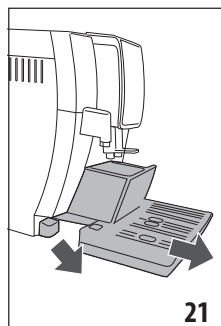
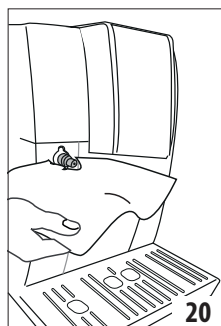

Wenn mehrere Milchgetränke nacheinander zubereitet werden:

- Die Milchkaraffe nach der letzten Zubereitung reinigen.

Nach Beendigung der Zubereitungen ist die Milchkaraffe leer oder die Milch reicht nicht für weitere Rezepte

- Nachdem die Reinigung durch Drehen des Milchschaumreglers (E1) auf „CLEAN“ durchgeführt wurde, die Milchkaraffe zerlegen und alle Teile gemäß den Angaben im Abschnitt „12.10. Reinigung der Milchkaraffe“ reinigen

Nach Beendigung der Zubereitungen ist noch genug Milch in der Milchkaraffe für weitere Rezepte

- Nachdem die Reinigung durch Drehen des Milchschaumreglers (E1) auf „CLEAN“ durchgeführt wurde, die Milchkaraffe entnehmen und sofort in den Kühlschrank stellen. Dann alle Teile gemäß den Angaben im Abschnitt „12.10. Reinigung der Milchkaraffe“ reinigen.

Allgemeine Hinweise nach der Zubereitung von Milchgetränken:

- Wenn die Milchkaraffe länger als 30 Minuten außerhalb des Kühlschranks aufbewahrt wurde, alle Teile gemäß den

Angaben im Abschnitt „12.10. Reinigung der Milchkaraffe“ zerlegen und reinigen.

- Die Milchkaraffe darf nicht länger als 2 Tage im Kühlschrank aufbewahrt werden.
- Wenn die Reinigung nicht durchgeführt wird, erscheint auf dem Display das Symbol (B7), um daran zu erinnern, dass die Milchkaraffe gereinigt werden muss.
- In einigen Fällen muss für die Durchführung der Reinigung das Aufheizen des Kaffeevollautomaten abgewartet werden.

10. HEISSWASSERAUSGABE

1. Kontrollieren Sie, dass der Heißwasserauslauf (D6) richtig an der Heißwasserdüse (A8) eingerastet ist;
2. Stellen Sie eine Tasse unter den Auslauf;
3. „HEISSWASSER“ drücken; auf dem Display erscheinen das entsprechende Bild und ein Fortschrittsbalken, der sich mit fortschreitender Zubereitung allmählich füllt;
4. Der Kaffeevollautomat gibt Heißwasser aus und beendet dann automatisch die Ausgabe: Um die Heißwasserausgabe manuell abzubrechen, drücken.

Hinweis!

- Wenn die Funktion „Energiesparmodus“ aktiviert ist, können bis zur Ausgabe von Heißwasser einige Sekunden Wartezeit vergehen.
- Die Zubereitung von Heißwasser kann individuell erfolgen (siehe Kapitel "11. Individuelle Getränkezubereitung").

11. INDIVIDUELLE GETRÄNKEZUBEREITUNG

Intensität (für Getränke, bei denen dies vorgesehen ist) und Menge der Getränke können individuell eingestellt werden.

Um die Einstellung aufzurufen, die Taste (C3) drücken. Bis

scrollen und auswählen.

1. Das gewünschte Profil wählen;
2. Das Getränk wählen, das individuell eingestellt werden soll: die entsprechenden Zubehöerteile müssen eingesetzt sein;
3. Nur bei Kaffeegetränken durch Drücken von „-“ oder „+“ die gewünschte Intensität wählen und drücken;
4. Die Zubereitung beginnt und auf dem Display wird das Getränk mit einem vertikalen Balken angezeigt. Der Stern neben dem Balken steht für die aktuell eingestellte Menge;
5. Wenn die kleinste programmierbare Menge erreicht ist, erscheint auf dem Display ;
6. drücken, wenn die gewünschte Menge in der Tasse erreicht ist;
7. drücken, um zu speichern (oder , um abzubrechen).

Das Gerät bestätigt, ob die Einstellungen gespeichert sind oder nicht (je nach vorheriger Auswahl): **Ok** ✓ drücken. Das Gerät kehrt zur Homepage zurück.

Hinweis!

- **Milchgetränke:** die Intensität des Kaffees wird gespeichert und anschließend werden Milch- und Kaffeemenge einzeln gespeichert;
- **Heißwasser:** das Gerät gibt Heißwasser aus: **Stop** ✕ drücken, um die gewünschte Menge zu speichern.
- Die Programmierung kann verlassen werden, indem **Esc** gedrückt wird: die Einstellungen werden nicht gespeichert.

12. REINIGUNG



12.1 Reinigung des Kaffeefullautomaten

Folgende Teile des Kaffeefullautomaten müssen regelmäßig gereinigt werden:

- interner Kreislauf des Kaffeefullautomaten;
- Kaffeesatzbehälter (A11);
- Abtropfschale (A15), Kondensatschale (A10), Gitter der Abtropfschale (A14) und Anzeige der Abtropfschale (A13);
- Wassertank (A17);
- Ausgüsse des Kaffeeauslaufs (A9);
- Kaffeepulverschacht (A4);
- Brühgruppe (A20), die nach Öffnen der Serviceklappe (A19) zugänglich ist;
- Milchkaraffe (E);
- Heißwasserdüse (A8);
- Bedienblende (C).

Vorsicht!

- Verwenden Sie zur Reinigung der Maschine keine Lösungs- und Scheuermittel oder Alkohol. Mit den Vollautomaten von De'Longhi benötigen Sie für die Reinigung des Gerätes keine chemischen Zusatzstoffe.
- Keiner der Bestandteile des Gerätes darf im Geschirrspüler gereinigt werden, mit Ausnahme des Gitters der Abtropfschale (A14), der Milchkaraffe (E) und der Abtropfschale (A15).

für den Geschirrspüler geeignet 	nur Reinigung von Hand 
Gitter der Abtropfschale (A14)	Tassenrost (A12)
Milchkaraffe (E)	Wassertank (A17),
Abtropfschale (A15)	herausnehmbare Brühgruppe (A20)

für den Geschirrspüler geeignet 	nur Reinigung von Hand 
	Kaffeesatzbehälter (A11)

- Verwenden Sie zum Entfernen der Verkrustungen oder der Kaffeablagerungen keine Metallgegenstände, weil sie Oberflächen aus Metall oder Kunststoff verkratzen könnten.

12.2 Reinigung des Innenraums des Kaffeefullautomaten

Bei Nichtgebrauch von mehr als 3-4 Tagen wird dringend empfohlen, vor dem erneuten Gebrauch den Wassertank zu leeren und mit frischem Wasser zu füllen, den Kaffeefullautomaten einzuschalten und 2-3 Spülvorgänge durchzuführen, indem die Funktion „Spülvorgang“ verwendet wird (Abschnitt "6.3 Spülvorgang" (☼));

Hinweis!

Es ist normal, dass sich nach Durchführung dieser Reinigung Wasser im Kaffeesatzbehälter (A11) befindet.

12.3 Reinigung des Kaffeesatzbehälters

Sobald auf dem Display der Text „KAFFEEESATZBEHÄLTER LEEREN“ erscheint, muss dieser geleert und gereinigt werden. Solange der Kaffeesatzbehälter (A11) nicht eingesetzt ist, kann der Kaffeefullautomat keinen Kaffee zubereiten. Das Gerät zeigt die Notwendigkeit den Behälter zu leeren auch dann an, wenn er nicht voll ist, falls seit der ersten Zubereitung 72 Stunden vergangen sind (damit die Berechnung der 72 Stunden korrekt erfolgen kann, darf der Kaffeefullautomat niemals mit dem Hauptschalter ausgeschaltet werden) - (A22) (falls vorgesehen).

Vorsicht! Verbrühungsgefahr

Wenn mehrere Milchgetränke nacheinander ausgegeben werden, erhitzt sich der Tassenrost aus Metall (A12). Nicht berühren, solange er nicht abgekühlt ist und nur vorne anfassen.

Zur Durchführung der Reinigung (bei eingeschalteter Maschine):

1. Die Abtropfschale (A15) und den Kaffeesatzbehälter (A11) entnehmen (Abb. 21).
2. Die Abtropfschale und den Kaffeesatzbehälter leeren und sorgfältig reinigen, dabei darauf achten, dass alle Rückstände entfernt werden, die sich am Boden angesammelt haben: der mitgelieferte Pinsel (D5) verfügt über einen hierfür geeigneten Schaber.
3. Die Kondensatschale (A10) (rot) kontrollieren und falls sie voll ist, leeren.
4. Die Abtropfschale, zusammen mit dem Gitter und dem Kaffeesatzbehälter, wieder einsetzen.

Vorsicht!

Beim Herausnehmen der Abtropfschale muss der Kaffeesatzbehälter immer geleert werden, auch wenn er nur wenig gefüllt ist. Wird dieser Vorgang nicht durchgeführt, kann es vorkommen, dass sich bei den folgenden Kaffeezubereitungen der Kaffeesatzbehälter zu sehr füllt und der Kaffeevollautomat verstopft.

12.4 Reinigung der Abtropfschale und der Kondensatschale

Vorsicht!

Die Abtropfschale (A15) ist mit einem Schwimmer (A13) (rot) zur Anzeige des Wasserstandes ausgestattet (Abb. 22). Bevor diese Anzeige aus dem Tassenrost (A12) hervorragt, muss die Abtropfschale entleert und gereinigt werden, andernfalls kann das Wasser über den Rand treten und den Kaffeevollautomaten, die Aufstellfläche oder den umliegenden Bereich beschädigen.

Um die Abtropfschale zu entnehmen, wie folgt vorgehen:

1. Die Abtropfschale und den Kaffeesatzbehälter (A11) entnehmen (Abb. 21);
2. Den Tassenrost (A12) und das Gitter der Abtropfschale (A14) entnehmen, dann die Abtropfschale und den Kaffeesatzbehälter leeren und alle Teile waschen.
3. Die Kondensatschale (A10) (rot) kontrollieren und falls sie voll ist, leeren.
4. Die Abtropfschale, zusammen mit dem Gitter, dem Tassenrost und dem Kaffeesatzbehälter, wieder einsetzen.

Vorsicht!

Beim Herausnehmen der Abtropfschale muss der Kaffeesatzbehälter immer geleert werden, auch wenn er nur wenig gefüllt ist. Wird dieser Vorgang nicht durchgeführt, kann es vorkommen, dass sich bei den folgenden Kaffeezubereitungen der Kaffeesatzbehälter zu sehr füllt und der Kaffeevollautomat verstopft.

12.5 Reinigung des Innenraums des Kaffeevollautomaten

Stromschlaggefahr!

Vor jeder Reinigung der Teile im Geräteinneren muss der Kaffeevollautomat ausgeschaltet (siehe "5. Ausschalten des Gerätes") und vom Stromnetz getrennt werden. Das Gerät niemals ins Wasser tauchen.

1. Kontrollieren Sie regelmäßig (etwa ein Mal pro Monat), dass das Geräteinnere (nach Herausnehmen der Abtropfschale und des Kaffeesatzbehälters (A15) zugänglich) nicht verschmutzt ist. Gegebenenfalls die Kaffeeablagerungen mit dem mitgelieferten Pinsel (D5) und einem Schwamm entfernen.

2. Alle Rückstände mit einem Krümelsauger aufsaugen (Abb. 23).

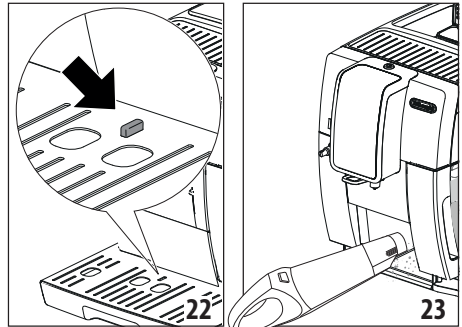

3. Die Abtropfschale, zusammen mit dem Gitter, dem Tassenrost und dem Kaffeesatzbehälter, wieder einsetzen.

12.6 Reinigung des Wassertanks

Den Wassertank (A17) regelmäßig (etwa einmal im Monat) und nach jedem Austauschen des Wasserfilters (D4) (falls vorgesehen) reinigen.

1. Den Wassertank herausziehen (Abb. 2);
2. Den Wasserfilter (sofern vorhanden) herausnehmen und unter fließendem Wasser abspülen;
3. Den Wassertank leeren und mit einem feuchten Tuch und etwas Geschirrspülmittel reinigen. Sorgfältig mit Wasser ausspülen.
4. Den Wasserfilter (falls vorhanden) wieder einsetzen, den Wassertank bis zur Markierung MAX mit frischem Wasser füllen und wieder einsetzen;
5. (Nur Modelle mit Wasserfilter) Etwa 100ml Heißwasser herauslaufen lassen, um den Wasserfilter zu reaktivieren.

Hinweis:

Bei Nichtgebrauch von mehr als 3-4 Tagen wird empfohlen, den Wassertank wie oben beschrieben zu reinigen.

12.7 Reinigung der Ausgüsse des Kaffeeauslaufs

1. Die Ausgüsse des Kaffeeauslaufs (A9) regelmäßig mit einem Schwamm oder einem Tuch reinigen (Abb. 24A);
2. Kontrollieren Sie, dass die Löcher des Kaffeeauslaufs nicht verstopft sind. Entfernen Sie erforderlichenfalls die Kaffeeablagerungen mit einem Zahnstocher (Abb. 24B).

12.8 Reinigung des Kaffeepulverschachts

Den Kaffeepulverschacht (A4) regelmäßig (etwa einmal im Monat) reinigen. Dazu wie folgt vorgehen:

1. Die Ausschaltung des Kaffeevollautomaten durchführen (siehe Kapitel "5. Ausschalten des Gerätes");
2. Die Klappe des Kaffeepulverschachts (A2) öffnen;
3. Den Kaffeepulverschacht mit dem mitgelieferten Pinsel (D5) (falls vorgesehen) reinigen;
4. Die Klappe wieder schließen.

Vorsicht!

Nach der Reinigung darauf achten, dass kein Zubehörteil im Kaffeepulverschacht zurückbleibt: das Vorhandensein von Fremdkörpern im Kaffeepulverschacht während des Betriebs kann Schäden am Kaffeevollautomaten verursachen.

12.9 Reinigung der Brühgruppe

Die Brühgruppe (A20) muss mindestens ein Mal im Monat gereinigt werden.

Vorsicht!

Die Brühgruppe darf nicht bei eingeschaltetem Kaffeevollautomaten herausgenommen werden.

1. Stellen Sie sicher, dass die Maschine sich korrekt ausgeschaltet hat (siehe Kapitel "5. Ausschalten des Gerätes");
2. Den Wassertank (A17) herausnehmen (Abb. 2);
3. Die Serviceklappe (A19) auf der rechten Seite öffnen (Abb. 25);

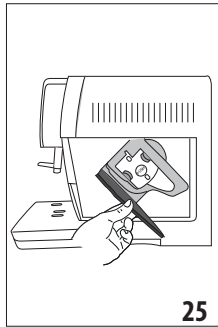

4. Die beiden farbigen Entriegelungstasten nach innen drücken und gleichzeitig die Brühgruppe nach außen herausziehen (Abb. 26).
5. Die Brühgruppe etwa fünf Minuten lang in Wasser eintauchen und danach unter dem Wasserhahn abspülen.

Vorsicht!

NUR MIT WASSER AUSSPÜLEN

KEINE REINIGUNGSMITTEL - KEIN GESCHIRRSPÜLER

6. Die Brühgruppe ohne Reinigungsmittel säubern, da diese Beschädigungen verursachen könnten.
7. Mit dem Pinsel (D5) (falls vorgesehen) an der Aufnahme der Brühgruppe vorhandene und durch die Serviceklappe (A19) sichtbare Kaffeerückstände beseitigen;
8. Die Brühgruppe nach der Reinigung wieder in die Halterung (Abb. 27) einsetzen; dann fest auf den Text PUSH drücken, bis das Klicken des Einrastens zu vernehmen ist.

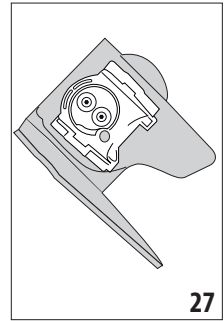
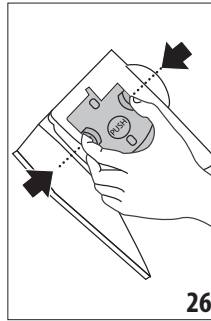

Hinweis!

Sollte die Brühgruppe schwer einzusetzen sein, dann muss sie (vor dem Einsetzen) durch Drücken der beiden Hebel, wie auf Abb. 28 gezeigt, in die richtige Größe gebracht werden.

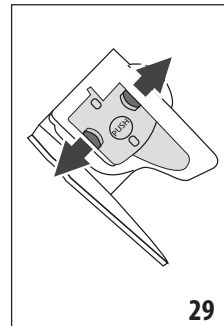
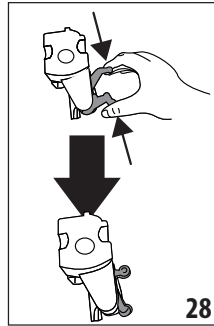

9. Nach dem Einsetzen ist sicherzustellen, dass die beiden farbigen Tasten eingerastet sind und nach außen ragen (Abb. 29).
10. Die Serviceklappe der Brühgruppe schließen.
11. Den Wassertank wieder einsetzen.

12.10 Reinigung der Milchkaraffe

Die Milchkaraffe (E) nach jedem Gebrauch wie nachfolgend beschrieben reinigen:

1. Den Deckel (E2) herausziehen;
2. Das Milchausgaberohr, die Verlängerung (E5) und das Ansaugrohr (E4) herausziehen (Abb. 30);
3. Den Milchschaumregler (E1) nach links bis auf die Position „INSERT“ drehen (Abb. 31) und nach oben herausziehen;

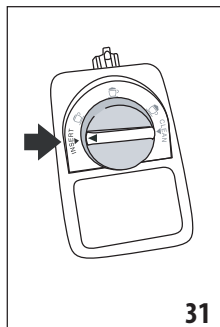
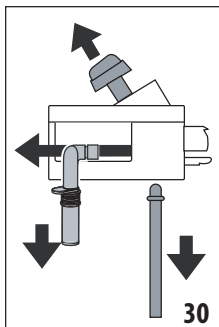

4. Die Reinigung im Geschirrspüler (empfohlen) oder von Hand auf die nachfolgend angegebene Weise durchführen:
 - **Im Geschirrspüler:** Alle zuvor beschriebenen Teile und die Milchkaraffe unter fließendem heißem Wasser (mindestens 40°C) abspülen: dann in den oberen Korb des Geschirrspülers legen und ein Reinigungsprogramm mit 50°C starten, z.B. ECO Standard.
 - **Von Hand:** Alle Teile und die Milchkaraffe unter fließendem heißem Wasser (mindestens 40°C) sorgfältig abspülen, um alle sichtbaren Milchrückstände zu beseitigen, dabei darauf achten, dass das Wasser durch alle Öffnungen des Deckels fließt (Abb. 32A); dann alle Teile für mindestens 30 Minuten in heißes Wasser (mindestens 40°C) mit Geschirrspülmittel tauchen. Dann alle Teile wie oben beschrieben unter reichlich heißem Trinkwasser abspülen und dabei einzeln mit den Händen abreiben.

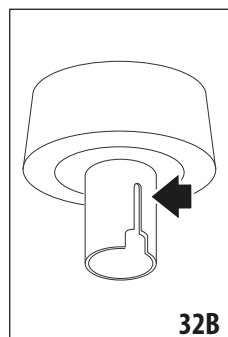
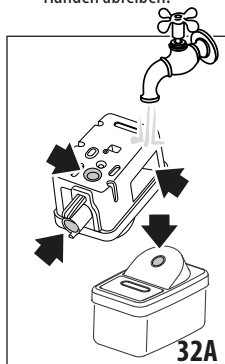

5. Achten Sie besonders darauf, dass an der Aussparung und am Kanal unter dem Drehknopf keine Milchrückstände zurückbleiben: schaben Sie den Kanal eventuell mit einem Zahnstocher aus (Abb. 32B);
6. Überprüfen Sie ebenfalls, dass das Ansaugrohr und das Ausgaberohr nicht durch Milchrückstände verstopft sind.
7. Alle Teile mit einem sauberen und trockenen Tuch abtrocknen;
8. Alle Teile des Deckels wieder zusammenbauen;

9. Den Deckel wieder an der Milchkaraffe einrasten.

Hinweis:

Der Kaffeevollautomat erinnert wöchentlich daran, dass die Milchkaraffe sorgfältig gereinigt werden muss, und blendet die richtige Reihenfolge bei der Reinigung ein.

12.11 Reinigung der Heißwasserdüse

Die Düse (A8) nach jeder Milchzubereitung mit einem Schwamm reinigen, dabei die auf den Dichtungen verbliebenen Milchreste beseitigen (Abb. 20).

13. ENTKALKUNG

Vorsicht!

- Vor dem Gebrauch lesen Sie bitte die Gebrauchsanweisung und die Angaben auf dem Etikett des Entkalkers (die sich auf der Packung des Entkalkers befinden (bei einigen Modellen im Lieferumfang enthalten und/oder bei autorisierten Kundendienstzentren erhältlich).
- Verwenden Sie ausschließlich Entkalker von De'Longhi. Die Verwendung von ungeeigneten Entkalkern sowie die nicht regelmäßig durchgeführte Entkalkung können zum Auftreten von Defekten führen, die nicht durch die Herstellergarantie abgedeckt sind.
- Der Entkalker kann empfindliche Oberflächen beschädigen. Sollte das Produkt versehentlich verschüttet werden, bitte sofort wegwischen.

Zur Durchführung der Entkalkung	
Entkalker	Entkalker De'Longhi „EcoDecalk“
Behälter	Empfohlenes Fassungsvermögen: 2,0 Liter
Zeit	~30min

Den Kaffeevollautomaten entkalken, wenn auf dem Display erscheint „ENTKALKUNG NOTWENDIG OK UM ZU STARTEN“ (~30min); wenn die Entkalkung sofort durchgeführt werden soll **Ok** ✓ und führen Sie die einzelnen Schritte ab Punkt 3 durch.

Um die Entkalkung zu einem späteren Zeitpunkt durchzuführen, **Esc** drücken: auf dem Display erinnert das Symbol (B6) daran, dass das Gerät entkalkt werden muss. (Die Meldung erscheint bei jedem Einschalten neu).

Für den Zugang zum Menü Entkalkung:

1. Die Taste (C3) drücken, um das Menü aufzurufen;
2. „ENTKALKUNG“ drücken und die Angaben auf dem Display befolgen;

3. „WASSERFILTER ENTFERNEN“ (Abb. 33); den Wassertank (A17)herausziehen, den Wasserfilter (D4) (falls vorhanden) entfernen.

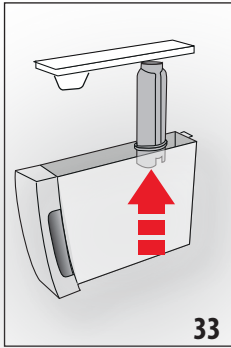

4. Den Wassertank leeren. (Next >) drücken;
 5. „ENTKALKER (FÜLLSTAND A) UND WASSER (FÜLLSTAND B)“ Den Entkalker in den Wassertank füllen, bis der auf der Innenseite des Tanks aufgedruckte Füllstand A erreicht ist (entspricht einer 100ml-Packung) (Abb. 34); dann bis zum Füllstand B (Abb. 35) mit Wasser auffüllen (ein Liter) und den Wassertank wieder einsetzen. (Next >) drücken;
 6. „ABTROPFSCHALE leeren“ (Abb. 21);
 7. Die Abtropfschale (A15) und den Kaffeesatzbehälter (A11) entnehmen, leeren und wieder einsetzen. (Next >) drücken;
 8. „2l BEHÄLTER STELLEN OK UM ZU STARTEN“:

Unter den Heißwasserauslauf (D6) und den Kaffeeauslauf (A9) einen leeren Behälter mit einem Mindestfassungsvermögen von 2l stellen;

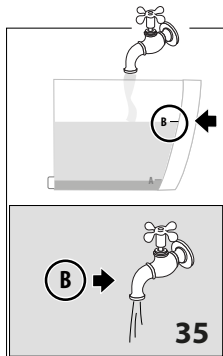
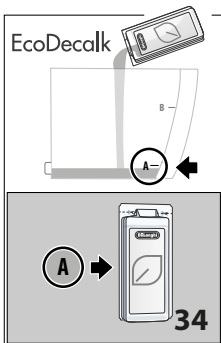

Vorsicht! Verbrühungsgefahr

Aus dem Heißwasserauslauf und aus dem Kaffeeauslauf tritt heißes, säurehaltiges Wasser aus. Achten Sie daher darauf, nicht mit dieser Lösung in Berührung zu kommen.

9. (Ok ✓) drücken, um das Einfüllen der Entkalkungs-
 lösung zu bestätigen. Das Display zeigt an „ENTKALKUNG

LÄUFT, BITTE WARTEN“: das Entkalkungsprogramm startet, die Entkalkungslösung tritt aus dem Heißwasserauslauf und aus dem Kaffeeauslauf heraus und das Programm führt automatisch eine Reihe von Spülvorgängen und Pausen durch, um Kalkrückstände aus dem Kaffeevollautomaten zu beseitigen;

- Nach etwa 15 Minuten bricht das Gerät die Entkalkung ab;
 10. „AUSSPÜLEN UND BIS MAX. MIT WASSER FÜLLEN“ (Abb. 3): das Gerät ist nun für die Durchführung eines Spülvorgangs mit frischem Wasser bereit. Den zum Auffangen der Entkalkungslösung verwendeten Behälter leeren, den Wassertank entnehmen, leeren, mit fließendem Wasser ausspülen, bis zum Füllstand MAX mit frischem Wasser füllen und wieder in den Kaffeevollautomaten einsetzen;
 11. „2l BEHÄLTER AUFSTELLEN FÜR SPÜLVORGANG OK DRÜCKEN“: Den zum Auffangen der Entkalkungslösung verwendeten Behälter leer wieder unter den Kaffeeauslauf und den Heißwasserauslauf stellen und (Ok ✓) drücken;
 12. Das heiße Wasser tritt zuerst aus dem Kaffeeauslauf und dann aus dem Heißwasserauslauf aus und das Display zeigt an „SPÜLVORGANG LÄUFT BITTE WARTEN“;
 13. Wenn das Wasser im Wassertank leer ist, den zum Auffangen des Spülwassers verwendeten Behälter leeren;
 14. (Wenn der Wasserfilter installiert war) „FILTER IN DIE RICHTUNG EINSETZEN“ (Abb. 36). (Next >) drücken und den Wassertank entnehmen, den Wasserfilter, falls er zuvor entfernt wurde, wieder einsetzen;

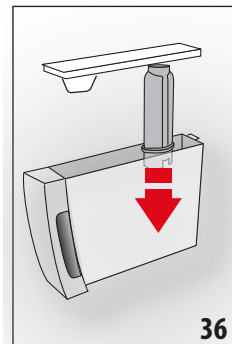

15. „AUSSPÜLEN UND BIS MAX. MIT WASSER FÜLLEN“ (Abb. 3): Den Wassertank bis zum Füllstand MAX mit frischem Wasser füllen;
 16. „WASSERTANK EINSETZEN“ (Abb. 4): Den Wassertank wieder einsetzen;
 17. „2l BEHÄLTER AUFSTELLEN FÜR SPÜLVORGANG OK DRÜCKEN“: Den zum Auffangen der Entkalkungslösung verwendeten Behälter leer wieder unter den Heißwasserauslauf stellen (Abb. 8) und (Ok ✓) drücken.

18. Das Heißwasser tritt aus dem Heißwasser-/Dampfauslauf aus und das Display zeigt an „SPÜLVORGANG LÄUFT, BITTE WARTEN“.
19. „ABTROPFSCHALE LEEREN“ (Abb. 21): Nach Beendigung des zweiten Spülvorgangs den zum Auffangen des Spülwassers verwendeten Behälter leeren, die Abtropfschale (A15) und den Kaffeesatzbehälter (A11) entnehmen, leeren und wieder einsetzen: **Next >** drücken;
20. „ENTKALKUNG BEENDET“: **Ok ✓** drücken;
21. „TANK MIT FRISCHEM WASSER FÜLLEN“: den Wassertank herausziehen und bis zur Markierung MAX mit frischem Wasser füllen und wieder in den Kaffeevollautomaten einsetzen.

Der Entkalkungsvorgang ist beendet.

Hinweis!

- Sollte der Entkalkungszyklus nicht korrekt zu Ende geführt werden (z.B. Stromausfall), fordert der Kaffeevollautomat bei erneuter Einschaltung zu seiner Beendigung auf.
- Es ist normal, dass sich nach Durchführung des Entkalkungszyklus Wasser im Kaffeesatzbehälter (A11) befindet.
- Das Gerät fordert einen dritten Spülvorgang an, wenn der Wassertank nicht bis zum Füllstand Max gefüllt wurde: dadurch wird garantiert, dass sich keine Entkalkungslösung mehr in den internen Kreisläufen des Gerätes befindet. Vor Beginn des Spülvorgangs muss die Abtropfschale geleert werden;

14. PROGRAMMIERUNG DER WASSERHÄRTE

Die Entkalkungsanforderung wird nach einer vorab festgelegten Betriebszeit angezeigt, die von der Wasserhärte abhängt. Es ist möglich, den Kaffeevollautomaten je nach der vorhandenen Wasserhärte zu programmieren, sodass der Entkalkungsvorgang weniger häufig durchgeführt werden muss.





14.1 Messung der Wasserhärte

1. Den mitgelieferten Reaktionsstreifen „WASSERHÄRTETEST“ (D1) aus seiner Packung nehmen.
2. Den Streifen etwa eine Sekunde lang vollständig in ein Glas Wasser eintauchen.
3. Den Streifen aus dem Wasser nehmen und leicht schütteln. Nach etwa einer Minute bilden sich, je nach der Wasserhärte, 1, 2, 3 oder 4 kleine rote Quadrate; jedes Quadrat entspricht einer Stufe.

14.2 Wasserhärte einstellen

1. Das Menü aufrufen, wie im Abschnitt "6.1 Das Menü aufrufen" angegeben;
2. „WASSERHÄRTE“ drücken;
3. Den im vorhergehenden Abschnitt angegebenen Ablauf durchführen und die Wasserhärte ermitteln;

4. „WASSERHÄRTE, AKTUELL UNTERSTRICHEN“: Gemäß den Angaben in der nachfolgenden Tabelle auf die am vorherigen Punkt ermittelte Wasserhärte drücken: (Härtegrad 1 = weiches Wasser; Härtegrad 4 = sehr hartes Wasser);

Reaktionsstreifen	Wasserhärte
	Härtegrad 1 – weiches Wasser
	Härtegrad 2 – wenig hartes Wasser
	Härtegrad 3 – hartes Wasser
	Härtegrad 4 – sehr hartes Wasser

5. **Esc** drücken, um zur Homepage zurückzukehren. Nun ist der Kaffeevollautomat gemäß der neuen Einstellung der Wasserhärte programmiert.

15. WASSERFILTER

Einige Modelle sind mit einem Wasserfilter (D4) ausgestattet: falls Ihr Modell nicht damit ausgestattet ist, empfehlen wir Ihnen, in einem der autorisierten Kundendienstzentren von De'Longhi einen Wasserfilter zu kaufen. Für einen korrekten Gebrauch des Filters die nachfolgend aufgeführten Anweisungen befolgen.

15.1 Filtereinbau

1. Das Menü aufrufen, wie im Abschnitt "6.1 Das Menü aufrufen" angegeben;
2. „WASSERFILTER“ drücken;
3. „KALENDERSCHEIBE BIS ZU 2 NÄCHSTEN MONATEN DREHEN“ (Abb. 37): den neuen Wasserfilter (D4) aus der Packung nehmen und die Kalenderscheibe drehen, bis die kommenden beiden Gebrauchsmonate angezeigt werden.

Next > drücken;

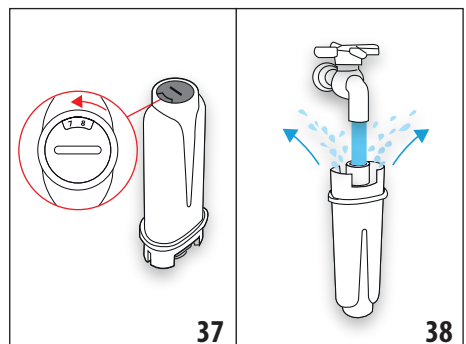

Hinweis

Der Wasserfilter hat eine Lebensdauer von zwei Monaten bei normalem Gebrauch des Gerätes; wenn das Gerät mit eingesetztem Wasserfilter nicht betrieben wird, hält er max. drei Wochen.

4. „WASSER LAUFEN LASSEN, BIS ES AUSTRITT“ (Abb. 38): Um den Wasserfilter zu aktivieren, wie auf der Abbildung gezeigt, Leitungswasser in die mittlere Öffnung des Filters laufen lassen, bis das Wasser mindestens eine Minute lang aus den seitlichen Öffnungen austritt. (Next >) drücken;
5. Den Wassertank (A17) aus dem Kaffeevollautomaten nehmen und mit Wasser füllen.
6. „FILTER EINTAUCHEN UND LUFT ENTWEICHEN LASSEN“ (Abb. 39): Den Wasserfilter in den Wassertank geben und für etwa zehn Sekunden vollständig eintauchen, dabei neigen und leicht andrücken, um das Entweichen der Luftblasen zu ermöglichen. (Next >) drücken;

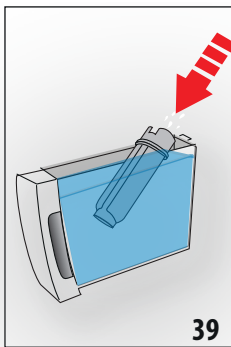

7. „FILTER IN DIE VORRICHTUNG EINSETZEN“: Den Wasserfilter (D4) in seine Vorrichtung setzen (Abb. 36) und fest nach unten drücken. (Next >) drücken;
8. „WASSERTANK EINSETZEN“: Den Wassertank wieder mit dem Deckel (A16) verschließen und erneut in den Kaffeevollautomaten einsetzen (Abb. 4);
9. „0,5L BEHÄLTER AUFSTELLEN, OK FÜR WASSERFILTER AKTIVIEREN“ (Abb. 6): den Behälter unter den Heißwasserlauf (D6) stellen und (Ok ✓) drücken: „HEISSWASSER BITTE WARTEN“ die Ausgabe beginnt und wird automatisch abgebrochen.

Nun ist der Wasserfilter aktiviert und der Kaffeevollautomat ist betriebsbereit.

15.2 Filterwechsel

Den Wasserfilter (D4) austauschen, wenn auf dem Display erscheint „WASSERFILTER AUSTAUSCHEN OK DRÜCKEN UM ZU STARTEN“: Wenn der Wasserfilter sofort ausgetauscht werden

soll, (Ok ✓) drücken und die einzelnen Schritte ab Punkt 5 im vorhergehenden Kapitel durchführen.

Um den Wasserfilter zu einem späteren Zeitpunkt auszutauschen, (Esc ↵) drücken: auf dem Display erinnert das Symbol (B8) daran, dass der Wasserfilter ausgetauscht werden muss. Zum Austauschen wie folgt vorgehen:

1. Das Menü aufrufen, wie im Abschnitt "6.1 Das Menü aufrufen" angegeben;
2. „WASSERFILTER“ drücken;
3. „FILTER AUSTAUSCHEN“ drücken
4. Wie im vorhergehenden Abschnitt ab Punkt 3 vorgehen, indem erst der Wassertank (A17) und der verbrauchte Wasserfilter entnommen werden.

Hinweis!

Nach Ablauf der zwei Monate Lebensdauer (siehe Kalender) oder wenn das Gerät 3 Wochen lang nicht benutzt wird, muss der Wasserfilter ausgewechselt werden, auch wenn das Gerät dies noch nicht anfordert.

15.3 Filterausbau

Wenn Sie das Gerät ohne Wasserfilter (D4) betreiben möchten, muss er entnommen und gemeldet werden, dass er entfernt wurde. Dazu wie folgt vorgehen:

1. Den Wassertank (A17) und den verbrauchten Wasserfilter entnehmen;
2. Das Menü aufrufen, wie im Abschnitt "6.1 Das Menü aufrufen" angegeben;
3. „WASSERFILTER“ DRÜCKEN;
4. „WASSERFILTER ENTFERNEN DRÜCKEN“;
5. „FILTERAUSBAU BESTÄTIGEN“: (Ok ✓) drücken (für die Rückkehr zum Menü Einstellungen hingegen (Esc ↵) drücken);
6. „FILTER ENTFERNEN“: das Gerät hat die Änderung gespeichert. (Ok ✓) drücken, um zur Homepage zurückzukehren.



Hinweis!

Nach Ablauf der zwei Monate Lebensdauer (siehe Kalender) oder wenn das Gerät 3 Wochen lang nicht benutzt wird, muss der Wasserfilter ausgewechselt werden, auch wenn das Gerät dies noch nicht anfordert.

16. TECHNISCHE DATEN

Spannung:	220-240 V~ 50-60 Hz max. 10 A
Leistung:	1450 W
Druck:	1,5 MPa (15 bar)
Fassungsvermögen des Wassertanks:	1,8 l
Abmessungen BxTxH:	240x440x360 mm
Kabellänge:	1250 mm
Gewicht:	10 kg
Max. Füllmenge Kaffeebohnenbehälter:	300 g

16.1 Empfehlungen zur Energieeinsparung

- Um den Energieverbrauch zu reduzieren, nach der Ausgabe von einem oder mehreren Getränken den Behälter (E) oder die Zubehörteile entfernen.
- Die Auto-Abschaltung auf 15 Minuten einstellen (siehe Abschnitt "6.11 Auto-Abschaltung (Bereitschaft) "):
- Den Energiesparmodus aktivieren (siehe Abschnitt "6.13 Energiesparmodus ");
- Den Entkalkungszyklus durchführen, wenn er vom Kaffeevollautomaten angefordert wird (siehe Kapitel "13. Entkalkung").

17. DISPLAYMELDUNGEN

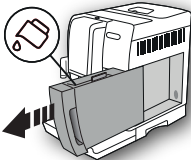
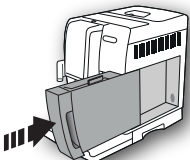
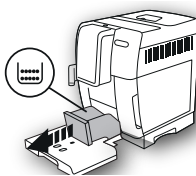
ANGEZEIGTE MELDUNG	MÖGLICHE URSACHE	ABHILFE
<p>TANK MIT FRISCHEM WASSER FÜLLEN</p> 	<p>Das Wasser im Wassertank (A17) ist nicht ausreichend.</p>	<p>Den Wassertank füllen und korrekt einsetzen, indem er fest nach unten gedrückt wird, bis das Einrasten zu hören ist.</p>
<p>WASSERTANK EINSETZEN</p> 	<p>Der Wassertank (A17) ist überhaupt nicht oder nicht richtig eingesetzt.</p>	<p>Den Wassertank durch festes Andrücken richtig einsetzen.</p>
<p>KAFFEEESATZBEHÄLTER LEEREN</p> 	<p>Der Kaffeesatzbehälter (A11) ist voll.</p>	<p>Den Kaffeesatzbehälter und die Abtropfschale (A15) leeren und die Reinigung durchführen, dann wieder einsetzen. Wichtig: beim Herausnehmen der Abtropfschale muss der Kaffeesatzbehälter stets entleert werden, auch wenn er nur wenig gefüllt ist. Wird dieser Vorgang nicht durchgeführt, kann es vorkommen, dass sich bei den folgenden Kaffeezubereitungen der Kaffeesatzbehälter zu sehr füllt und der Kaffeevollautomat verstopft.</p>

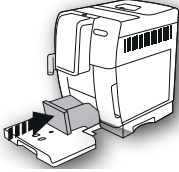
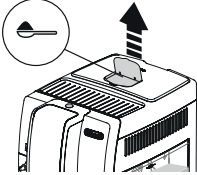
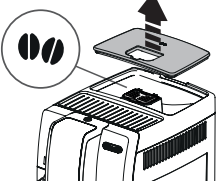
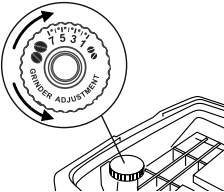
ANGEZEIGTE MELDUNG	MÖGLICHE URSACHE	ABHILFE
<p>KAFFEESATZBEHÄLTER EINSETZEN</p> 	<p>Der Kaffeesatzbehälter (A11) wurde nach der Reinigung nicht eingesetzt.</p>	<p>Die Abtropfschale (A15) herausnehmen und den Kaffeesatzbehälter einsetzen.</p>
<p>HÖCHSTENS 1 MESSLÖFFEL KAFFEEPULVER EINFÜLLEN</p> 	<p>Es wurde die Zubereitung mit vorgemahlenem Kaffee gewählt.</p>	<p>Sicherstellen, dass der Kaffeepulverschacht (A4) nicht verstopft ist, dann einen gestrichenen Messlöffel (D2) vorgemahlenen Kaffee einfüllen, OK auf dem Display drücken und die Angaben im Abschnitt "7.4 Zubereitung von Kaffee mit vorgemahlenem Kaffee" befolgen.</p>
<p>KAFFEEBOHNENBEHÄLTER FÜLLEN.</p> 	<p>Es sind keine Kaffeebohnen mehr im Behälter.</p>	<p>Den Kaffeebohnenbehälter (A4) füllen (Abb. 10).</p>
<p>ZU FEIN GEMAHLEN. MAHLWERK EINSTELLEN</p> 	<p>Der Mahlgrad ist zu fein, sodass der Kaffee zu langsam oder gar nicht herausläuft.</p>	<p>Die Kaffeeausgabe wiederholen und den Drehknopf zur Einstellung des Mahlgrads (A5) (Abb. 12) um eine Position nach rechts zur Nummer 7 drehen, während das Mahlwerk in Betrieb ist. Falls der Kaffee nach 2 Kaffeeausgaben immer noch zu langsam herauslaufen sollte, die Korrektur durch Drehen des Drehknopfs zur Einstellung des Mahlgrads um eine weitere Position wiederholen (Abschnitt "7.5 Einstellung des Mahlwerks"). Sollte das Problem weiterhin bestehen, sicherstellen, dass der Wassertank (A17) beim Einsetzen fest nach unten gedrückt wurde.</p> <p>Wenn der Wasserfilter (D4) vorhanden ist, könnte eine Luftblase in den Kreislauf freigesetzt worden sein, welche die Ausgabe verhindert.</p> <p>Den Heißwasserauslauf (D6) in den Kaffeevollautomaten einsetzen und etwas Wasser auslaufen lassen, bis es gleichmäßig austritt. Sollte das Problem weiterhin bestehen, den Wasserfilter entfernen (siehe Abschnitt „15.3 Filterausbau“).</p>



ANGEZEIGTE MELDUNG	MÖGLICHE URSACHE	ABHILFE
WASSERAUSLAUF EINSETZEN	Der Wasserauslauf (D6) ist überhaupt nicht oder nicht korrekt eingesetzt.	Den Wasserauslauf fest einsetzen.
MILCHKARAFFE EINSETZEN	Die Milchkaraffe (E) ist überhaupt nicht oder nicht richtig eingesetzt.	Die Milchkaraffe einsetzen und fest andrücken.
BRÜHGRUPPE EINSETZEN	Die Brühgruppe (A20) wurde nach der Reinigung nicht wieder eingesetzt.	Die Brühgruppe einsetzen, wie im Abschnitt "12.9 Reinigung der Brühgruppe" beschrieben.
WASSERKREISLAUF LEER OK DRÜCKEN UM ZU STARTEN	Der Wasserkreislauf ist leer	Den Wahlschalter für „OK“ drücken und das Wasser aus dem Auslauf (D6) fließen lassen: die Ausgabe wird automatisch beendet. Sollte das Problem weiterhin bestehen, sicherstellen, dass der Wassertank (A17) beim Einsetzen fest nach unten gedrückt wurde.
	Es wurde ein neuer Wasserfilter (D4) eingesetzt.	Sicherstellen, dass die Angaben zum Einsetzen des neuen Wasserfilters richtig befolgt wurden (Abschnitt "15. Wasserfilter"). Sollte das Problem weiterhin bestehen, den Wasserfilter entfernen (siehe Abschnitt „15.3 Filterausbau“).
FÜR CLEAN OK DRÜCKEN ODER DREHKNOPF DREHEN	Die Milchkaraffe wurde mit Milchschaumregler (E1) auf Position „CLEAN“ eingesetzt.	Wenn Sie mit der Funktion CLEAN fortfahren möchten, den Wahlschalter für „OK“ drücken, oder den Milchschaumregler auf eine der Milchpositionen stellen.
ENTKALKUNG ABGEBROCHEN FÜR WEITER NEXT DRÜCKEN	Die Entkalkung wurde abgebrochen oder nicht korrekt zu Ende geführt.	NEXT drücken, um den Entkalkungsvorgang wieder aufzunehmen. Für weitere Informationen wird auf Kapitel „13 Entkalkung“ verwiesen.
DREHKNOPF AUF CLEAN DREHEN	Es wurde gerade Milch ausgegeben, sodass die internen Leitungen der Milchkaraffe (E3) gereinigt werden müssen.	Den Milchschaumregler (E1) auf CLEAN drehen (Abb. 18).
MILCHSCHAUMLREGLER DREHEN	Ein Rezept mit Milch wurde angefordert	Den Drehknopf auf die Position für den gewünschten Schaum stellen.
MILDERES AROMA WÄHLEN ODER KAFFEEPULVERMENGE REDUZIEREN	Es wurde zu viel Kaffee verwendet.	Durch Drücken der Taste (C5) „Intensität“ eine geringere Intensität auswählen oder die Kaffeepulvermenge reduzieren (höchstens 1 Messlöffel).

ANGEZEIGTE MELDUNG	MÖGLICHE URSACHE	ABHILFE
ENTKALKUNG NOTWENDIG OK UM ZU STARTEN (~30MIN)	Zeigt an, dass der Kaffeevollautomat entkalkt werden muss.	Den Wahlschalter für „OK“ drücken, um mit der Entkalkung zu beginnen, oder „ESC“, wenn sie zu einem anderen Zeitpunkt durchgeführt werden soll. Das im Kapitel "13. Entkalkung" beschriebene Entkalkungsprogramm muss so schnell wie möglich durchgeführt werden.
WASSERFILTER AUSTAUSCHEN OK DRÜCKEN UM ZU STARTEN	Der Wasserfilter (D4) ist verbraucht.	Den Wahlschalter für „OK“ drücken, um den Wasserfilter auszutauschen oder zu entfernen, oder „ESC“, wenn dies zu einem anderen Zeitpunkt erfolgen soll. Die Anleitung im Kapitel "15. Wasserfilter" befolgen.
ALLGEMEINER ALARM: BEDIENUNGSANLEITUNG KONSULTIEREN	Das Maschineninnere ist stark verschmutzt.	Den Kaffeevollautomaten sorgfältig reinigen, wie im Kapitel "12. Reinigung" beschrieben. Wenn der Kaffeevollautomat nach der Reinigung noch immer die Meldung anzeigt, den Kundendienst und/oder eine autorisierte Kundendienststelle kontaktieren.
	Erinnert daran, dass die internen Leitungen der Milchkaraffe (E) gereinigt werden müssen.	Den Milchschaumregler (E1) auf CLEAN drehen (Abb. 18).
	Erinnert daran, dass der Wasserfilter (D4) ausgetauscht werden muss.	Den Wasserfilter austauschen oder anhand der Anleitung im Kapitel "15. Wasserfilter" entfernen.
	Erinnert daran, dass der Kaffeevollautomat entkalkt werden muss.	Das im Kapitel "13. Entkalkung" beschriebene Entkalkungsprogramm muss so schnell wie möglich durchgeführt werden.
	Zeigt an, dass der Energiesparmodus aktiviert ist.	Um den Energiesparmodus zu deaktivieren, wie im Abschnitt "6.13 Energiesparmodus  " beschrieben vorgehen.
BITTE WARTEN	Das Gerät heizt sich gerade auf die optimale Temperatur auf	
REINIGUNG LÄUFT BITTE WARTEN	Das Gerät erkennt Verunreinigungen in seinem Inneren	Warten, bis das Gerät betriebsbereit ist, und das gewünschte Getränk erneut anwählen. Sollte das Problem weiterhin bestehen, muss der Kundendienst und/oder eine autorisierte Kundendienststelle kontaktiert werden.

18. PROBLEMLÖSUNG

Nachstehend werden einige mögliche Betriebsstörungen aufgelistet.

Wenn das Problem nicht auf die beschriebene Weise gelöst werden kann, wenden Sie sich bitte an den technischen Kundendienst.

PROBLEM	MÖGLICHE URSACHE	ABHILFE
Das Gerät schaltet sich nicht ein.	Der Stecker ist nicht an das Netz angeschlossen.	Den Stecker an die Steckdose anschließen (Abb. 1).
	Nur bei Modellen, bei denen es vorgesehen ist, überprüfen, ob der Hauptschalter «A22» eingeschaltet ist.	Den Hauptschalter auf Position I drücken «Abb. 1».
Der Kaffee ist nicht heiß.	Die Tassen wurden nicht vorgewärmt.	Die Tassen durch Ausspülen mit heißem Wasser vorwärmen (z.B. unter Verwendung der Funktion Heißwasser).
	Die internen Kreisläufe haben sich abgekühlt, weil seit der letzten Kaffeezubereitung zwei bis drei Minuten vergangen sind.	Vor der Kaffeezubereitung die Brühgruppe durch einen Spülvorgang erwärmen, indem die entsprechende Funktion verwendet wird (siehe Abschnitt "6.3 Spülvorgang  ").
	Die eingestellte Kaffeetemperatur ist zu niedrig.	Über das Menü eine höhere Kaffeetemperatur einstellen (siehe Abschnitt "6.7 Kaffeetemperatur  "). Hinweis: Die Temperaturänderung ist bei großen Mengen wirksamer.
	Der Kaffeevollautomat muss entkalkt werden	Wie im Kapitel "13. Entkalkung" beschrieben vorgehen. Anschließend den Härtegrad des Wassers prüfen ("14.1 Messung der Wasserhärte") und prüfen, dass das Gerät anhand des tatsächlichen Härtegrads eingestellt ist ("14.2 Wasserhärte einstellen").
Der Kaffee ist zu dünn und hat wenig Crema.	Der Kaffee ist zu grob gemahlen.	Den Drehknopf zur Einstellung des Mahlgrads (A5) um eine Position nach links zur Nummer 1 drehen, während das Mahlwerk in Betrieb ist (Abb. 12). Jeweils nur um eine Position verstellen, bis die Ausgabe zufriedenstellend ist. Die Wirkung ist erst nach zwei Kaffeeausgaben sichtbar (siehe Abschnitt "7.5 Einstellung des Mahlwerks").
	Der Kaffee ist nicht geeignet.	Kaffee für Espressomaschinen verwenden.
	Der Kaffee ist nicht frisch.	Die Kaffeepackung ist seit zu langer Zeit geöffnet und der Kaffee hat sein Aroma verloren.

PROBLEM	MÖGLICHE URSACHE	ABHILFE
Der Kaffee läuft zu langsam oder tröpfchenweise heraus.	Der Kaffee ist zu fein gemahlen.	Den Drehknopf zur Einstellung des Mahlgrads (A5) um eine Position nach rechts zur Nummer 7 drehen, während das Mahlwerk in Betrieb ist (Abb. 12). Jeweils nur um eine Position verstellen, bis die Ausgabe zufriedenstellend ist. Die Wirkung ist erst nach zwei Kaffeeausgaben sichtbar (siehe Abschnitt "7.5 Einstellung des Mahlwerks").
Der Kaffee läuft nicht aus einem oder beiden Ausgüssen des Kaffeeauslaufs.	Die Ausgüsse des Kaffeeauslaufs (A9) sind verstopft.	Die Ausgüsse mit einem Zahnstocher reinigen (Abb. 24B).
Der ausgegebene Kaffee ist wässrig.	Der Kaffeepulverschacht (A4) ist verstopft.	Den Kaffeepulverschacht mit Hilfe des Pinsels (D5) reinigen, wie im Abschnitt "12.8 Reinigung des Kaffeepulverschachts" beschrieben.
Das Gerät gibt keinen Kaffee aus	Das Gerät erkennt Verunreinigungen in seinem Inneren: das Display zeigt an „Reinigung läuft“.	Warten, bis das Gerät betriebsbereit ist, und das gewünschte Getränk erneut anwählen. Sollte das Problem weiterhin bestehen, wenden Sie sich bitte an den Technischen Kundendienst.
Die Brühgruppe lässt sich nicht herausnehmen	Die Ausschaltung wurde nicht richtig durchgeführt	Die Ausschaltung durch Drücken der Taste  (A7) durchführen (siehe Kapitel "5. Ausschalten des Gerätes").
Nach Beendigung der Entkalkung fordert das Gerät einen dritten Spülvorgang an	Während der beiden Spülvorgänge wurde der Wassertank (A17) nicht bis zum Füllstand MAX gefüllt.	Gemäß der Anforderung des Gerätes vorgehen, zuvor jedoch die Abtropfschale (A15) leeren, um zu vermeiden, dass das Wasser über den Rand läuft.
Die Milch tritt nicht aus dem Ausgaberohr (E5) heraus.	Der Deckel (E2) der Milchkaraffe ist verschmutzt	Den Deckel der Milchkaraffe wie im Abschnitt "12.10 Reinigung der Milchkaraffe" beschreiben reinigen.
	Der Deckel (E2) ist nicht richtig zusammengesetzt.	Alle Teile gemäß den Angaben im Abschnitt „9.1 Füllen und Einsetzen der Milchkaraffe“ richtig zusammenbauen.

PROBLEM	MÖGLICHE URSACHE	ABHILFE
Die Milch weist große Blasen auf oder spritzt aus dem Milchausgaberohr (E5) oder ist zu wenig aufgeschäumt	Die Milch ist nicht kalt genug oder die Milchsorte ist für das angeforderte Getränk nicht geeignet.	Für optimale Resultate überprüfen, dass die richtige Milchsorte für die Zubereitung der jeweiligen kalten oder heißen Getränke verwendet wird (siehe Abschnitt "9.1 Che latte utilizzare?"). Getränke mit Kühlschranktemperatur (etwa 5°C) verwenden.
	Der Milchschaumregler (E1) ist falsch eingestellt.	Entsprechend den Angaben im Kapitel "9. Zubereitung von heißen Milchgetränken" einstellen.
	Der Deckel (E2) oder der Milchschaumregler (E1) der Milchkaraffe ist verschmutzt.	Den Deckel und den Milchschaumregler der Milchkaraffe wie im Abschnitt "12.10 Reinigung der Milchkaraffe" beschrieben reinigen.
	Im Kanal unter dem Milchschaumregler (E1) befindet sich Wasser	Den Regler herausziehen und gut abtrocknen.
	Es werden pflanzliche Getränke verwendet.	Für ein besseres Resultat Getränke mit Kühlschranktemperatur (etwa 5°C) verwenden. Die Milchschaummenge gemäß den Angaben im Abschnitt "9.3 Einstellung der Milchschaummenge"
	Die Heißwasserdüse (A8) ist verschmutzt.	Die Düse wie im Abschnitt "12.11 Reinigung der Heißwasserdüse" beschrieben reinigen.
Obwohl der Kaffeevollautomat nicht in Betrieb ist, macht er Geräusche und stößt etwas Dampf aus	Der Kaffeevollautomat ist betriebsbereit oder wurde vor kurzem ausgeschaltet und einige Tropfen Kondenswasser fallen im noch warmen Dampferzeuger zu Boden.	Diese Erscheinung gehört zum normalen Gerätebetrieb und kann durch Leeren der Abtropfschale verringert werden.
Die Tassenablage (A12) ist heiß.	Es wurden mehrere Getränke kurz hintereinander zubereitet	
Nach der Reinigung lässt sich die Abtropfschale (A15) nicht in die Maschine einsetzen	Die Kondensatschale (A10) ist nicht richtig platziert	Überprüfen, ob die Kondensatschale richtig eingesetzt ist.
Das Gerät stößt Dampf aus der Abtropfschale (A15) aus und/oder auf der Aufstellfläche des Gerätes befindet sich Wasser.	Das Gitter der Abtropfschale (A14) wurde nach der Reinigung nicht wieder eingesetzt.	Das Gitter der Abtropfschale wieder in die Abtropfschale einsetzen.

Register Now 
www.delonghi.com/register

