

ÖSSZEFOGLALÁS

BEVEZETŐ	179
Jelen kézikönyvben használt szimbólumok.....	179
A zárójelben olvasható betűk	179
Meghibásodások és szerviz	179
BIZTONSÁG	179
Alapvető biztonsági figyelmeztetések.....	179
Rendeltetésszerű használat	180
Használati útmutató	180
LEÍRÁS	180
A készülék leírása	180
A kezelőfelület leírása	180
A BEKAPCSOLÁS ELŐTT ELVÉGZENDŐ MŰVELETEK.	
181	
A készülék ellenőrzése	181
A készülék telepítése.....	181
A készülék bekötése	181
A készülék első beindítása	181
A KÉSZÜLÉK BEKAPCSOLÁSA.....	181
A KÉSZÜLÉK KIKAPCSOLÁSA	182
A MENÜ BEÁLLÍTÁSAI.....	182
Öblítés.....	182
Vízköoldás.....	182
A szűrő felszerelése	182
Szűrőcsere (ha van felszerelve)	182
Pontos idő beállítás.....	182
Automata bekapcsolás.....	182
Automata kikapcsolás (standby)	183
Energiatakarékosság.....	183
A hőmérséklet beállítása.....	183
Vízkeménység beállítás.....	183
Nyelvi beállítások.....	183
Hangjelzés	183
Gyári beállítások (reset)	184
Statistika funkció.....	184
KÁVÉFŐZÉS	184
A kávé ízének kiválasztása	184
A lefőzött kávé mennyiségének beállítása	184
"A saját beállítású kávé" mennyiségének személyre szabása	184
Kávédaráló beállítása	184
Tanácsok melegebb kávé főzéséhez	185
Kávéfőzés szemes kávéból.....	185
Kávéfőzés őrölt kávéból.....	185

Kávéfőzés szemes kávéból.....	185
LONG kávé főzése őrölt kávéból	185
A LONG kávé mennyiségének személyre szabása .	186
Amennyiben programozáskor őrölt kávét használ, a gép kérni fogja még egy csapott kanál kávé behelyezését.	186

KAPUCSÍNÓ ÉS MELEG TEJ (NEM HABOS)

KÉSZÍTÉSE	186
Meleg tej (nem habos) készítése	186
A tejhabosító használat utáni tisztítása.....	186

FORRÓ VÍZ ADAGOLÁSA

187	
Az automatikusan adagolt víz mennyiségének beállítása	187

TISZTÍTÁS.....

187	
A készülék tisztítása	187
A zacstartó tisztítása	187
A csepptálca tisztítása és a kondenzvíz gyűjtő tartály tisztítása	188
A készülék belsejének tisztítása	188
A víztartály tisztítása	188
A kávé adagoló csőrök tisztítása.....	188
Az őrölt kávé betöltésére szolgáló tölcser tisztítása....	188
A kávétartó szűrő tisztítása	188

VÍZKÖOLDÁS.....

189	
A VÍZKEMÉNYSÉG BEPROGRAMOZÁSA	189
Vízkeménység mérés	189
A vízkeménység beállítása	190

VÍZLÁGYÍTÓ SZŪRŐ

190	
A szűrő behelyezése	190
A szűrő cseréje	191
A szűrő eltávolítása	191

MŰSZAKI ADATOK

191	
ÁRTALMATLANÍTÁS	191

A KIJELZŐN MEGJELENÍTETT ÜZENETEK.....

192	
PROBLÉMA MEGOLDÁS.....	193

BEVEZETŐ

Köszönjük, hogy automata kávé- és kapucsínófőző gépünket választotta.

Kívánunk önnek sok kellemes pillanatot az új készülék használata során. Kérjük, szánjon néhány percet a használati útmutató elolvasására. Így elkerülheti a veszélyes helyzeteket vagy a készülékben esetlegesen okozott károkat.

Jelen kézikönyvben használt szimbólumok

A fontos figyelmeztetéseket ez a szimbólum jelöli. Mindig tartsa be az alábbi utasításokat.



Veszély!

Ezen utasítások betartásának hiánya életveszélyes áramütéshez vezethet.



Figyelem!

Ezen utasítások betartásának hiánya személyi sérülésekhez vezethet vagy károkat okozhat a készülékben.



Égési sérülés veszélye!

Ezen utasítások betartásának hiánya égési sérülésekhez vezethet.



Megjegyzés:

Ez a szimbólum a felhasználó számára fontos tanácsot és információt jelöl.

A zárójelben olvasható betűk

A zárójelben olvasható betűk megfelelnek a Leírásban található jelmagyarázatban alkalmazott betűknek (2-3. old.).

Meghibásodások és szerviz

Meghibásodások esetén előbb próbálja meg a problémát "A kijelzőn megjelenített üzenetek" (192. old.) és a „Problémamegoldás” c. fejezet a (193. old.) segítségével megoldani.

Amennyiben a problémát nem sikerül megoldani, vagy további információra van szüksége, kérjük, hívja a vevőszolgálatot a mellékelt "Ügyfélszolgálati" dokumentumon feltüntetett telefonszámon.

Amennyiben az ön országa nem szerepel a felsoroltak között, hívja a jótállási jegyen feltüntetett telefonszámot. Az esetleges javítási munkákat kizárólag a De'Longhi Márkaszervizével végeztesse. A márkaszervizek címét a készülékhez mellékelt jótállási jegyen találja.

BIZTONSÁG

Alapvető biztonsági figyelmeztetések



Veszély!

Mivel a készülék elektromos árammal működik, nem zárható ki az áramütés veszélye.

Tartsa be az alábbi biztonsági figyelmeztetéseket:

- Ne érintse meg a készüléket nedves kézzel vagy ha nedves a lába.
- Ne érintse meg a hálózati csatlakozót nedves kézzel.
- Biztonsítsa a hálózati csatlakozó szabad hozzáférhetőségét, mert szükség esetén a készüléket csak a csatlakozóval lehet lecsatlakoztatni a hálózatról.
- Amikor a készüléket ki szeretné húzni az elektromos hálózatról, mindig a csatlakozót fogja. Ne húzza a vezetéket, mert a vezetékeken sérülések keletkezhetnek.
- A készülék teljes körű áramtalanításához húzza ki a hálózati csatlakozót az aljzatról.
- Meghibásodás esetén a készüléket ne próbálja meg háziilag megjavítani.
Húzza ki a csatlakozót a hálózati csatlakozóból, és forduljon Márkaszervizhez.

Az elektromos csatlakozó vagy a tápvezeték meghibásodása esetén, a kockázatok elkerülése érdekében a vezetéket vagy a csatlakozót kizárólag De'Longhi Márkaszervizzel cseréltesse ki.

Tisztítás során soha ne merítse a készüléket vízbe: ez egy elektromos berendezés.

- A készülék külső tisztításának megkezdése előtt kapcsolja ki a gépet, húzza ki a hálózati csatlakozót, és hagyja a készüléket kihűlni.



Veszély:

A készülék csomagolóanyagait (műanyag zsákok, hungarocell) tartsa gyermekektől távol.

A készüléket 8 évesnél idősebb gyermekek és csökkent fizikai, érzéki vagy szellemi képességű, vagy tapasztalatlan vagy a szükséges ismeretekkel nem rendelkező személyek csak felügyelet alatt használhatják, vagy miután a készülék biztonságos használatára és a használattal járó veszélyekre vonatkozó oktatásban részesültek. Gyermekeknek tilos a készülékkel játszani. A készülék tisztítását és karbantartását a felhasználónak kell elvégeznie, felügyelet alatt nem álló gyermekek nem végezhetik el azt.



Égési sérülés veszélye!

A készülék meleg vizet állít elő, és működése közben vizgöz keletkezhet.

Kerülje a forró vízzel vagy gőzzel való érintkezést.

A készülék működése közben ne érintse meg a csésze melegítőt, mert meleg.



A lenti szimbólummal jelölt felületek használat közben felmelegedhetnek (a szimbólum csak néhány modellen található).

Rendeltetésszerű használat

A készüléket kávéfőzésre és ital melegítésre tervezték.

A készüléket kizárólag háztartási célra gyártották.

Ne használja a készüléket:

- üzletek, irodák és egyéb munkahelyek konyhává alakított helyiségeiben,
- falusi turisztikai egységekben,
- szállodákban, motelekben vagy egyéb vendéglátó egységekben,
- kiadó szobákban

Minden egyéb használat nem rendeltetésszerűnek, és mint ilyen veszélyesnek minősül. A gyártó nem vonható felelősségre a nem rendeltetésszerű használatból eredő károkat.

Használati útmutató

A készülék használatának megkezdése előtt figyelmesen olvassa el az alábbi utasításokat. A jelen utasítások betartásának hiánya személyi sérülésekhez vezethet és károkat okozhat a készülékben.

A gyártó nem vállal felelősséget a jelen útmutató betartásának hiányából eredő károkat.



Megjegyzés:

Az útmutatót gondosan őrizze meg. Amennyiben a készüléket tovább adja harmadik személynek, mellékelje a használati útmutatót is.

LEÍRÁS

A készülék leírása

(old. 3 - A)

- A1. Szemes kávé tartó fedele
- A2. Őrölt kávé betöltésére szolgáló tölcser fedele
- A3. Szemes kávé tartó
- A4. Őrölt kávé tölcser

- A5. Az őrlés finomságát szabályozó gomb
- A6. Csésze melegítő lap
- A7. Kávé adagoló (állítható magasságú)
- A8. Meleg víz és gőz fúvóka
- A9. Tejhabosító választó szorítógyűrűje
- A10. Tejhabosító
- A11. Csepegtető tálca
- A12. Zacstartó
- A13. Csészetartó
- A14. Csepptálca
- A15. A csepptálcában lévő víz szintjét mutató piros úszó
- A16. A kávé tartó szűrőt védő lemez
- A17. Kávé tartó szűrő
- A18. Víz tartály
- A19. Vízlágyító szűrő helye
- A20. Víz tartály fedele
- A21. Főkapcsoló

A kezelőfelület leírása

(old. 2 - B)

A kezelőfelület néhány gombja kettős funkcióval rendelkezik: a leírásban a második funkció zárójelben olvasható.

- B1. gomb: a gép be- és kikapcsolására szolgál (stand by)
- B2. gomb: a kávé hosszának kiválasztásához
- B3. Kávéaroma kiválasztása gomb: nyomja meg a kávé ízének kiválasztásához
- B4. gomb: 1 csésze kávé készítéséhez a kijelzőn látható beállítások alkalmazásával
- B5. gomb: 2 csésze kávé készítéséhez a kijelzőn látható beállítások alkalmazásával
- B6. gomb: 1 csésze LONG kávé készítésére szolgál
- B7. gomb: gőzöléshez
- B8. gomb: meleg víz kiengedéshez (Hozzáérés a programozó menühöz: a kiválasztott funkció engedélyezésére és megerősítésére szolgál)
- B9. gomb: menü pontok görgetése
- B10. Kijelző: segítséget nyújt a készülék használata során
- B11. < gomb: menü pontok görgetése
- B12. MENU/ESC gomb a menübe történő belépéshez (Amikor a programozási menübe lép: nyomja meg a menüből történő kilépéshez)

A tartozékok leírása

(old. 2 - C)

- C1. Őrölt kávé adagoló kanál
- C2. Ecset a tisztításhoz
- C3. Vízlágyító szűrő (néhány modell esetében)
- C4. Vízkeménység mérő csík („Total Hardness Test“)
- C5. Vízközlődő

A BEKAPCSOLÁS ELŐTT ELVÉGZENDŐ MŰVELETEK

A készülék ellenőrzése

A csomagolás eltávolítása után győződjön meg arról, hogy a készülék teljesen ép, és minden tartozéka megvan. Látható sérülések esetén ne használja a készüléket. Forduljon a De'Longhi Márkaszervizhez.

A készülék telepítése



A készülék telepítésekor vegye figyelembe az alábbi biztonsági figyelmeztetéseket:

- A készülék működés közben hőt ad le. A készülék telepítését követően győződjön meg arról, hogy legalább 3 cm szabad hely marad a készülék oldal- és hátlapja, valamint a fal vagy egyéb tárgyak között, és legalább 15 cm a készülék felett.
- A készülékbe esetleg befolyó víz károsíthatja a készüléket. Ne helyezze a készüléket vízcsapok vagy mosogatók közelébe.
- A készülék sérülhet, ha a benne lévő víz megfagy. Ne telepítse a készüléket olyan helyiségbe, ahol a hőmérséklet fagypont alá süllyedhet.
- A vezetéket éles vagy meleg felületektől (pl. elektromos főzőlapok) távol helyezze el, hogy az élek vagy a magas hőmérséklet hatására ne sérüljenek.

A készülék bekötése



Ellenőrizze, hogy a hálózati feszültség értéke megegyezik-e a készülék alján elhelyezett táblán feltüntetett értékkel.

A készüléket csak szabályosan bekötött, legalább 10 A teljesítményű, megfelelően földelt hálózati csatlakozóba csatlakoztassa.

Ha az aljzat és a csatlakozó nem illenek össze, szakemberrel cseréltesse ki a csatlakozót megfelelő típusúra.

A készülék első beindítása



- A készüléket a gyárban kipróbálták, ezért teljesen természetes, ha a darálóban kávé maradványokat talál. Biztosítjuk önt arról, hogy a készülék új. Természetesen garantáljuk, hogy a gép új.
 - A víz keménységének megadásához kövesse „A víz keménységének megadása” c. fejezetet (189. old.).
1. Csatlakoztassa a készüléket az elektromos hálózatra (1. ábra) és győződjön meg arról, hogy a készülék hátulján elhelyezett főkapcsoló le van nyomva (2. ábra).

A kívánt nyelv kiválasztása a tejeskávé < vagy > gombok előre vagy hátra történő mozgásával lehetséges, vagy hagyja, hogy a kijelzőn automatikusan váltsák egymást a nyelvek (kb. 3 másodpercenként):

2. amikor megjelenik a magyar nyelv, tartsa nyomva a /OK gombot (3. ábra) néhány másodpercig, amíg a kijelzőn megjelenik az alábbi üzenet: „Magyar beállítva”. Majd kövesse a gép kijelzőjén megjelenő utasításokat:
3. “TÖLTSE FEL A TARTÁLYT”: húzza ki a víztartályt (4. ábra), nyissa fel a fedelet (5. ábra), töltsse friss vizet a tartályba a MAX jelzésig (6. ábra); ismét zárja le a fedelet és helyezze vissza a tartályt.
4. “MELEG VÍZ, Nyomja meg az OK gombot”: a tejhabosító alá helyezzen egy legalább 100ml őrztartalmú tartályt (7. ábra).
5. Nyomja meg a gombot /OK a megerősítéshez (3. ábra): a vízádagolóból víz folyik ki, majd automatikusan kikapcsol.

A készülék készen áll a használatra.



- Az első használat során legalább 4-5 kávé vagy kapucsínó főzésére van szükség, mielőtt a készülék elfogadható kávét készítené.
- A még finomabb kávé és a gép jobb teljesítménye érdekében azt tanácsoljuk, hogy telepítse a vízlágyító szűrőt a „A SZÜRŐ FELSZERELÉSE” c. fejezetben leírtak szerint (). Ha az ön által vásárolt modell nem rendelkezik szűrővel, vásárolhat egyet a De'Longhi vevőszolgálatnál.

A KÉSZÜLÉK BEKAPCSOLÁSA



A készülék bekapcsolása előtt ellenőrizze, hogy megnyomta-e a főkapcsolót (2. ábra).

Minden bekapcsolás előtt a készülék elvégze egy előmelegítési és öblítő ciklust, amelyet nem lehet félbeszakítani. A készülék csak ezen ciklus elvégzését követően áll használatra készen.



Az öblítés során a kávé adagolóból, néhány csepp forró víz távozik, amelyet a csepptálca fog fel. Kerülje a forró vízzel való érintkezést.

- A készülék bekapcsolásához nyomja meg a gombot (8. ábra): a kijelzőn az alábbi üzenet jelenik meg „Melegítés, Kérem várjon”.

A melegítést követően az alábbi üzenet jelenik meg a kijelzőn: “ÖBLÍTÉS”; így a készülékben nem csak a vízmelegítő melegszik át, hanem a csövekben áramló meleg víz felmelegíti a csöveket is.

A készülék akkor érte el az üzemi hőmérsékletet, amikor a kijelzőn megjelenik a kávé ízét és mennyiségét jelző üzenet.

A KÉSZÜLÉK KIKAPCSOLÁSA

Amennyiben a használat során a készülék kávéfőzött, a készülék minden kikapcsoláskor elvégző egy automatikus öblítő programot.



Égési sérülések veszélye!

Az öblítés során a kávé adagolóból néhány csepp forró víz távozik. Kerülje a forró vízzel való érintkezést.

- A készülék kikapcsolásához nyomja meg a  gombot (8. ábra).
- A kijelzőn az alábbi felirat jelenik meg "Kikapcsolás folyamatban, Kérjük, várjon": a készülék elvégzi az öblítést, majd kikapcsol (készületi állapotba áll).



Megjegyzés!

Ha a készüléket huzamosabb ideig nem használja, húzza ki a hálózati csatlakozót:

- először kapcsolja ki a készüléket a  gomb megnyomásával (8. ábra);
- majd engedje fel a készülék hátoldalán elhelyezett főkapcsolót is (2. ábra).



Figyelem!

Ne nyomja meg a főkapcsolót, ha a készülék be van kapcsolva.



A MENÜ BEÁLLÍTÁSAI

A programozó menühöz a MENU/ESC gomb megnyomásával lehet hozzáférni: a menüpontokat legörgetése az < o > megnyomásával lehetséges (9. ábra).

Öblítés

Ezen funkció segítségével meleg vizet engedhet ki az adagolóból, amely átmelegíti a készülék csöveit, így a kávé is melegebb lesz.

Az automata bekapcsolás funkció aktiválásához kövesse az alábbiakat:

1. Nyissa meg a menüt a MENU/ESC gombbal;
2. Addig nyomja az < o > gombot (9. ábra), míg a kijelzőn megjelenik az "Öblítés" felirat;
3. Nyomja meg a  /OK gombot: a kijelzőn ez a felirat jelenik meg "Megerősíti?";
4. Nyomja meg a  /OK gombot (3. ábra). néhány másodperc elteltével az adagolóból forró víz távozik, amely átmelegíti a készülék csöveit, így a kávé is melegebb lesz.



Megjegyzés!

Bármikor leállíthatja az adagolást, bármelyik gomb megnyomásával.

Vízkezelés

A vízkezeléshez olvassa el a 161. oldalon található utasításokat.

A szűrő felszerelése



A szűrő behelyezésével kapcsolatos információkért olvassa el a „Szűrő telepítése” c. fejezetet a 162. oldalon.).

Szűrőcsere (ha van felszerelve)

A szűrő cseréjével kapcsolatos információkért olvassa el a „Szűrő cseréje” c. fejezetet a 163. oldalon.).

Pontos idő beállítás

A kijelzőn a pontos idő beállításához kövesse az alábbiakat:

1. Nyissa meg a menüt a MENU/ESC gombbal;
 2. Addig nyomja az < o > gombot (9. ábra), míg a kijelzőn megjelenik az "Óra beállítása" felirat";
 3. Nyomja meg a  /OK gombot (3. ábra). az órák villognak;
 4. Az óra módosításához nyomja meg az < o > gombot (9. ábra);
 5. A megerősítéshez nyomja meg az  /OK gombot: a percek villognak;
 6. Az óra módosításához nyomja meg az < o > gombot (9. ábra);
 7. A megerősítéshez nyomja meg a  /OK gombot.
- Ezzel beállította a pontos időt: a menüből való kilépéshez nyomja meg a MENU/ESC gombot.

Automata bekapcsolás





Az automata bekapcsolás segítségével beállíthatja a bekapcsolás időpontját, így a készüléket használatra készen találja a megadott időpontban (pl. reggel), és rögtön megkezdheti a kávé készítését.



Megjegyzés!

Ahhoz, hogy a funkció bekapcsoljon, szükség van arra, hogy beállítsa a pontos időt.



Az automata bekapcsolás funkció aktiválásához kövesse az alábbiakat:

1. Nyissa meg a menüt a MENU/ESC gombbal;
2. Addig nyomja az < o > gombot (9. ábra), míg a kijelzőn megjelenik az "Automata bekapcsolás" felirat;
3. Nyomja meg a  /OK gombot: a kijelzőn megjelenik az „Aktiválja?” felirat;
4. A megerősítéshez nyomja meg a  /OK gombot;
5. Az óra kiválasztásához nyomja meg az < o > gombot;
6. A megerősítéshez nyomja meg a  /OK gombot;
7. Az óra módosításához nyomja meg az < o > gombot (9. ábra);
8. A megerősítéshez nyomja meg a  /OK gombot;

9. A menüből való kilépéshez nyomja meg a MENU/ESC gombot.

Az időpont megerősítését követően az automata bekapcsolás funkció indítását a kijelzőn a  jel mutatja, amely az óra mellett látható.



A funkció kikapcsolásához:

1. Válassza ki a menüből az automata bekapcsolás funkciót;
 2. Nyomja meg a  /OK gombot: a kijelzőn megjelenik az „Kikapcsolja?” felirat;
 3. A megerősítéshez nyomja meg a  /OK gombot.
- A kijelzőn a  jel a továbbiakban nem látható.

Automata kikapcsolás (standby)

Az automata kikapcsolás előtt eltelt időtartamot tetszés szerint beállíthatja úgy, hogy a készülék 15 perc, 30 perc, 1, 2, vagy 3 óra elteltével kapcsoljon ki.

Az automata kikapcsolás újbóli beállításához kövesse az alábbiakat:



1. Nyissa meg a menüt a MENU/ESC gombbal;
2. Addig tartsa lenyomva az < o > gombot (9.ábra), míg a kijelzőn megjelenik az "Automata bekapcsolás" felirat;
3. Nyomja meg a  /OK gombot;
4. Nyomja meg az < o > gombot (9. ábra), amíg meg nem jelenik a kívánt működési idő (15 vagy 30 perc, vagy 1, 2 vagy 3 óra);
5. A megerősítéshez nyomja meg a  /OK gombot;
6. a menüből való kilépéshez nyomja meg a MENU/ESC gombot.

Ezzel beállította az automata kikapcsolást:

Energiatakarékosság

Ezzel a funkcióval be- és kikapcsolhatja az energiatakarékos üzemmódot. Amikor a funkció be van kapcsolva, biztosítja az uniós szabályoknak megfelelő alacsony energiafogyasztást.

Az „energiatakarékosság” funkció be- és kikapcsolásához kövesse az alábbiakat:

1. Nyissa meg a menüt a MENU/ESC gombbal;
2. Addig tartsa lenyomva az < o > gombot (9. ábra), amíg a kijelzőn megjelenik az "Energiatakarékosság" felirat;
3. Nyomja meg a  /OK gombot: a kijelzőn megjelenik a „Kiiktatja?” felirat; (vagy "Aktiválja?", ha a funkció előzőleg ki lett iktatva);
4. Az energiatakarékos üzemmód be- vagy kikapcsolásához nyomja meg az  /OK gombot;
5. A menüből való kilépéshez nyomja meg a MENU/ESC gombot.



Amikor a funkció be van kapcsolva, akkor a kijelzőn megjelenik az „Energiatakarékosság” felirat, ha egy bizonyos ideig nem használja a készüléket.

Megjegyzés!

- Energiatakarékosság üzemmódban a gépnek szüksége lehet néhány másodpercre, mielőtt az első kávét lefőzné, mert időre van szükség ahhoz, hogy felmelegedjen.
- Bármilyen ital elkészítése előtt nyomjon meg egy gombot az energiatakarékos üzemmódból való kilépéshez, pl. nyomja meg a kívánt italhoz tartozó gombot

A hőmérséklet beállítása

Amennyiben a kávé elkészítéséhez használt víz hőmérsékletét módosítani szeretné, az alábbiak szerint járjon el:



1. Nyissa meg a menüt a MENU/ESC gombbal;
2. Addig tartsa lenyomva az < o > (9. ábra), amíg a kijelzőn megjelenik a "Csésze megvilágítása" felirat;
3. Nyomja meg a  /OK gombot;
4. Addig tartsa lenyomva az < o > gombot, amíg a kijelzőn megjelenik a kívánt hőmérséklet (●=alacsony; ●●●●=maximum);
5. A megerősítéshez nyomja meg a  /OK gombot;
6. a menüből való kilépéshez nyomja meg a MENU/ESC gombot.

Vízke ménység beállítás

A vízke ménység megadásához olvassa el a 159. oldalon található utasításokat.

Nyelvi beállítások



A kijelző nyelvének módosításához kövesse az alábbiakat:

1. Nyissa meg a menüt a MENU/ESC gombbal;
2. Addig tartsa lenyomva az < o > (9. ábra), amíg a kijelzőn megjelenik a "Csésze megvilágítása" felirat;
3. Nyomja meg a  /OK gombot;
4. Addig nyomja az < o > gombot, amíg a kijelzőn meg nem jelenik a kívánt nyelv;
5. A megerősítéshez nyomja meg a  /OK gombot;
6. A kijelzőn megjelenik a felirat, amely megerősíti a nyelv beállítását;
7. a menüből való kilépéshez nyomja meg a MENU/ESC gombot.

Hangjelzés

Ezzel a funkcióval be- és kikapcsolhatja a hangjelzést, amelyet a készülék a gombok megnyomásakor vagy a tartozékok fel- és leszerelésekor ad: A hangjelzés be- vagy kikapcsolásához kövesse az alábbiakat:



1. Nyissa meg a menüt a MENU/ESC gombbal;
2. Addig tartsa lenyomva az < o > (9. ábra), amíg a kijelzőn megjelenik a "Hangjelzés" felirat;

- Nyomja meg a /OK gombot: a kijelzőn ez a felirat jelenik meg "Kiiktatja?"; (vagy "Aktiválja?", ha ki lett iktatva);
- A hangjelzés be- vagy kikapcsolásához nyomja meg a /OK gombot.
- a menüből való kilépéshez nyomja meg a MENU/ESC gombot.

Gyári beállítások (reset)

Ezzel a funkcióval visszaállíthatja a menü beállításait és a mennyiségi beállításokat a gyári értékre (kivéve a nyelvet - ott a beállított nyelv marad).

A gyári beállítások visszaállításához kövesse az alábbiakat:

- Nyissa meg a menüt a MENU/ESC gombbal;
- Addig tartsa lenyomva az < o > (9 ábra), amíg a kijelzőn megjelenik a "Gyári beállítások" felirat;
- Nyomja meg a /OK gombot;
- A kijelzőn megjelenik a „Megegyesítő” felirat
- A megegyesítéshez és kilépéshez nyomja meg a /OK gombot:

Statisztika funkció

Ezzel a funkcióval megjelenítheti a készülékre vonatkozó statisztikai adatokat. Az adatok megjelenítéséhez kövesse az alábbiakat:

- Nyissa meg a menüt a MENU/ESC gombbal;
- Addig tartsa lenyomva az < o > (9 ábra), amíg a kijelzőn megjelenik a "Statisztika" felirat;
- Nyomja meg a /OK gombot;
- Az < o > gomb megnyomásával (9 ábra) ellenőrizheti:
 - a készülék hány kávét főzött;
 - összesen hány liter vizet használt fel;
 - hány vízköeltávolítást hajtott végre;
 - hányszor cserélte ki a vízlágyító szűrőt.
- A menüből való kilépéshez kétszer nyomja meg a MENU/ESC gombot.

KÁVÉFŐZÉS

A kávé ízének kiválasztása

A készülék gyári beállítás szerint normál ízű kávét főz.

Az alábbi erősségi fokozatok közül választhat:

Extra lágy íz

Lágy íz

Normál íz

Erős íz

Extra erős íz

A kávé ízének megváltoztatásához nyomja meg többször egymás után a  gombot (10. ábra), amíg a kijelzőn meg nem jelenik a kívánt íz.



A lefőzött kávé mennyiségének beállítása

A készülék gyári beállítás szerint normál kávét főz. A kávé mennyiségének beállításához fordítsa el a  gombot (11. ábra), amíg a kijelzőn meg nem jelenik a kívánt kávé mennyiséghez tartozó üzenet:

Kiválasztott Kávé	A kávé mennyisége a csészében (ml)
SAJÁT BEÁLL. KÁVÉ	Programozható: ≈20-tól ≈180-ig
RÖVID KÁVÉ	≈40
NORMÁL	≈60
HOSSZÚ	≈90
EXTRAHOSSZÚ KÁVÉ	≈120

"A saját beállítású kávé" mennyiségének személyre szabása

A készülék gyári beállítás szerint „SAJÁT BEÁLL. KÁVÉ” készítése esetén kb. 30 ml kávét főz. Amennyiben módosítani kívánja ezt az értéket, járjon el az alábbiak szerint:

- Helyezzen egy csészét a kávé adagoló csőre alá (12. ábr.).
- Addig nyomja a  gombot (12 ábra), amíg meg nem jelenik a "SAJÁT BEÁLL: KÁVÉ" felirat.
- Tartsa lenyomva a  gombot (16. ábra), amíg a kijelzőn meg nem jelenik a „SAJÁT BEÁLL. KÁVÉ Menny. beprogramozás" felirat és a gép elkezd adagolni a kávét; ezt követően engedje el a gombot;
- Amikor a gép megkezdí a kávé adagolását, engedje fel a gombot; Amint a kávé eléri a kívánt mennyiséget, nyomja meg a  gombot (16 ábra).

Ezzel beállította a csészébe öntött kávé mennyiségét.

Kávédaráló beállítása

A kávédarálónak nincs szüksége beállításra, legalábbis kezdetben, mert a gyári beállítás megfelelő kávé adagolást biztosít.

Az első néhány kávéfőzést követően azonban, ha a kávé túl híg, kevés rajta a hab vagy túl lassan folyik le (csöpög), állítsa be a kávé őrlés finomságát a szabályozó gomb segítségével (13 ábra).



Megjegyzés!

A kávéőrlés finomságát szabályozó gombot csak akkor forgassa, amikor a kávédaráló működik.



Ha a kávé túl lassan vagy egyáltalán nem folyik le, fordítsa el a gombot egy fokozattal az óramutató járásával meg-
egyező irányba a 7 szám felé.

A testesebb kávé vagy nagyobb mennyiségű hab érdekében pedig fordítsa a gombot az óramutató járásával ellen-

tétes irányba az 1 szám felé (de egyszerre csak egy fokozattal, máskülönben előfordulhat, hogy a kávé csak csöpög).

A beállítás hatása csak 2 kávé főzése után érezhető. Ha a beállítás nem hozza meg a kívánt eredményt, fordítsa el a gombot a kívánt irányba még egy osztással.

Tanácsok melegebb kávé főzéséhez

Ha azt szeretné, hogy a kávé melegebb legyen:

- végezzen el egy öblítést, a programozó menüben az "Öblítés" funkció kiválasztásával (182 old.).
- vízzel melegítse fel a csészéket (használja a forró víz funkciót);
- a programozás menüben válasszon ki melegebb kávéhőmérsékletet (183 old.).

Kávéfőzés szemes kávéból



Figyelem!

Ne használjon karamellizált vagy cukrozott kávészemeket, mert beleragadhatnak a kávédarálóba, és tönkretelhetnek.

1. Töltse be a szemes kávékat a megfelelő tartályba (14. ábra).
2. A kávé adagoló csőrei alá helyezzen:
- 1 csészét, ha 1 csésze kávé kíván főzni (12. ábr.);
- 2 csészét, ha 2 csésze kávé kíván főzni (15. ábra).
3. Engedje le a kávé adagolót, hogy a lehető legközelebb legyen a csészéhez (15. ábra): így jobb lesz a hab minősége.
4. Nyomja meg a kívánt adagolásnak megfelelő gombot (1 csésze ☐ vagy 2 csésze ☐☐).
5. A kávéfőzés megkezdődik, és a kijelzőn megjelenik a beállított hosszúság és a folyamat előrehaladtát jelző csík, amely a folyamat előrehaladásával megtelik.



Megjegyzés:

- A kávé adagolása közben bármikor leállíthatja a folyamatot a készülék egyik gombjának megnyomásával.
- A kávéfőzés végén, ha növelni szeretné a csészében lévő kávé mennyiségét, tartsa lenyomva (3 másodpercen belül) az egyik kiadó gombot (☐☐☐ vagy ☐☐☐☐) (16. ábra).

A kávéfőzés végén a készülék készen áll az újabb használatra.



Megjegyzés!

- A használat során a kijelzőn megjelenik néhány üzenet (TARTÁLYT TÖLTSE FEL, ÜRÍTSE KI A ZACSTARTÓT, stb.)

amelyek jelentését „A kijelzőn megjelenített üzenetek” c. fejezetben olvashatja (192. oldal).

- Ha melegebb kávé szeretne, olvassa el a "Tanácsok melegebb kávé érdekében" c. fejezetet (a 185. oldalon).
- Ha kávé csak cseppekben folyik le, túl híg, kevés rajta a hab vagy túl hideg, olvassa el a „Problémamegoldás” c. fejezet tanácsait a 193. old.-on.).

Kávéfőzés örölt kávéból



Figyelem!

- Az örölt kávé ne öntse be a készülékbe, amikor az ki van kapcsolva, mert a kávé szétszóródhat a gépben, és össze-piszkolhatja. Ezzel károkat okozhat a készülékben.
- Ne öntsön egyszerre 1 csapott adagolókanálnál több kávé a gépbe, mert a gép belseje összepiszkolódhat vagy a tölcser eltömődhet.



Megjegyzés!

Ha örölt kávé használ, egyszerre csak egy csésze kávé főzhető.

1. Nyomja meg egymást követően többször a  gombot (10. ábra), amíg a kijelzőn az „Előre örölt” felirat nem villog.
2. Nyissa fel az örölt kávé tölcser fedelét.
3. Ellenőrizze, hogy a tölcser nincs-e eltömődve, majd öntsön egy csapott adagoló kanálnyit örölt kávé (17. ábr.).
4. Helyezzen egy csészét a kávéadagoló csőre alá.
5. Nyomja meg az 1 csésze adagoló gombot ☐.
6. A kávéfőzés megkezdődik, és a kijelzőn megjelenik a beállított hosszúság és a folyamat előrehaladtát jelző csík, amely a folyamat előrehaladásával megtelik.



Megjegyzés!

Ha az "Energiatakarékoság" funkció aktív, az első kávé elkészítése néhány másodperc várakozási időt vehet igénybe.

Kávéfőzés szemes kávéból

Kövesse a "Kávéfőzés szemes kávéból" c. fejezet utasításait a gép előkészítéséhez és nyomja meg a LONG ☐☐☐ gombot.



LONG kávé főzése örölt kávéból

Kövesse a "Kávéfőzés örölt kávéból" c. fejezet 1-2-3-4 pontjainak utasításait, majd nyomja meg a LONG ☐☐☐ GOMBOT.

A gép megkezdja a kávé adagolását és megjelenik egy állapotjelző csík; a főzés felénél megjelenik az üzenet "helyezzen be örölt kávé, majd nyomja meg az OK gombot". Ezt követően tegyen be egy csapott kanál örölt kávé és nyomja meg az OK gombot. Folytatódik a kávéfőzés és a készülék megjeleníti az állapotjelző csíkot, mely a főzés előrehaladtával fokozatosan feltelik.

A LONG kávé mennyiségének személyre szabása

A készülék gyári beállítás szerint kb. 200ml LONG kávéét főz. Amennyiben módosítani kívánja ezt az értéket, járjon el az alábbiak szerint:

1. Helyezzen egy csészét vagy egy megfelelő nagyságú poharat a kávé adagoló csőre alá (9. ábra).
2. Nyomja meg és tartsa lenyomva a LONG  gombot (17. ábra), míg nem jelenik meg a "LONG kávé funkció" "Mennyiség program" üzenet.
3. Engedje fel a gombot LONG : a készülék megkezdja a kávé adagolását.
4. Amikor a gép megkezdja a kávé adagolását, engedje fel a gombot; Amint a kávé eléri a kívánt mennyiséget, nyomja meg a LONG  gombot (17. ábra).

Ezzel beállította a csészébe öntött kávé mennyiségét.

Megjegyzés!

Amennyiben programozáskor örölt kávéét használ, a gép kérni fogja még egy csapott kanál kávé behelyezését.

KAPUCSÍNÓ ÉS MELEG TEJ (NEM HABOS) KÉSZÍTÉSE

Égési sérülés veszélye!

Ezen készítéseknél gőz távozik el: ügyeljen arra, hogy ne égesse meg magát.

1. Egy kapucsínóhoz főzzön le egy kávé egy nagy csészébe;
2. Töltse meg a tartályt, lehetőleg füles tartályt, hogy ne égesse meg magát, kapucsínóként kb. 100 gramm tejjel. Az edény méretének kiválasztásakor vegye figyelembe, hogy a tej térfogata két-háromszorosára fog növekedni;

Megjegyzés:



A gazdag és krémes tejhab készítéséhez használjon zsírszegény vagy félzsíros hűtő hideg tejet (kb. 5° C). Azért, hogy a tej mindig megfelelően habos legyen, és ne képződjenek benne nagy buborékok, mindig tisztítsa meg az adagolót a "Tejhabosító használat utáni tisztítása" fejezetben leírtak szerint.

3. Győződjön meg arról, hogy a tejhabosító rögzítőgyűrűje lefelé van fordítva, "KAPUCSÍNÓ" funkcióba (19. ábra).
4. A tejhabosítót enyhén kifelé lehet forgatni annak érdekében, hogy bármilyen méretű tartály használható legyen.

Figyelem!

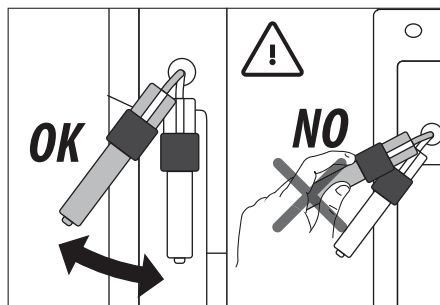
Ne erőltesse a tejhabosító forgatását: eltörhet!



5. Merítse a tejhabosítót a tejtartályba, ügyeljen arra, hogy a fekete színű rögzítőgyűrűt sose merítse a tejbe;
6. Nyomja meg a  gombot: a kijelzőn megjelenik a "GŐZ" felirat;
7. Néhány másodperc elteltével a tejhabosítóból gőz távozik el, mely krémesíti a tejet és növeli annak térfogatát (20. ábra);
8. Még krémesebb hab eléréséhez, merítse a tejhabosítót a tejbe és a tartályt lassú mozgással forgassa letről fölfelé. (Azt tanácsoljuk, ne adagoljon folyamatosan gőzt 3 percnél hosszabb ideig).
9. Amikor a hab olyan, amilyennek szeretné, szakítsa félbe a gőz kibocsátást a  gomb megnyomásával.

Égési sérülés veszélye!

Kapcsolja ki a gőzt, mielőtt kiemeli a habosított tejet tartalmazó tartályt, a kiforrósított forró tej okozta égési sérülések megelőzése érdekében.

9. Adja a korábban elkészített kávéhoz a krémes tejet. A kapucsínó kész: tetszés szerint cukrozza, és ha kívánja, megszórhatja a habot egy kis kakaóporral.

Megjegyzés!

Ha az „Energiatakarékosság” funkció aktív, a forró víz elkészítése néhány másodperc várakozási időt vehet igénybe.

Meleg tej (nem habos) készítése

Nem habos, meleg tej készítéséhez a fenti bekezdésben leírtak szerint járjon el, győződjön meg arról, hogy a tejhabosító rögzítőgyűrűje felfelé néz, "HOT MILK" funkcióban.

A tejhabosító használat utáni tisztítása

Minden használatot követően tisztítsa meg a gőzadagoló fejet, ezzel elkerülheti tejmaradványok lerakódását vagy a fej eldugulását.

Égési sérülés veszélye!

Tisztítás során a tejhabsítóból némi meleg víz távozhat. Kerülje a forró vízzel való érintkezést.

1. Engedjen le egy kis vizet a /OK gomb megnyomásával. Majd nyomja meg ugyanazt a gombot a meleg víz adagolás megszakításához.
2. Várjon néhány percet, míg a tejhabsító kihűl. a tejhabsítót forgassa az óramutató járásával ellentétes irányba és lefelé mozgatva húzza ki (21. ábra).
3. Mozdítsa a rögzítőgyűrűt felfelé (22. ábra).
4. A fűvókát lefelé húzza ki (23. ábra).
5. Ellenőrizze, hogy a 24. ábrán nyíllal jelzett lyukak nincsenek eltömődve. Szükség esetén tisztítsa meg egy gombostűvel.
6. Helyezze vissza a fűvókát, a rögzítőgyűrűt mozgassa lefelé és helyezze vissza a tejhabsítót a fűvókára (25. ábra) az óramutató járásával ellenkező irányba forgatva és felfelé tolvá, beakadásig.

FORRÓ VÍZ ADAGOLÁSA



Figyelem! Égési sérülések veszélye.

A forró víz adagolása közben ne hagyja a készüléket felügyelet nélkül. A meleg víz adagoló csöve adagolás közben felmelegszik ezért az adagolót csak a markolatánál vagy a fekete rögzítőgyűrűnél fogva ragadja meg.

1. Helyezzen egy edényt az adagoló alá (a lehető legközelebb, hogy a víz ne fröccsenjen ki).
2. Nyomja meg a /OK gombot (3. ábra). A kijelzőn megjelenik a „FORRÓ VÍZ” felirat. A folyamat előrehaladtát, a kijelzőn megjelenő állapotjelző csík mutatja.
4. A készülék egyszerre kb. 250 ml forró vizet adagol, majd a folyamat automatikusan leáll. Amennyiben a forró víz adagolását meg kívánja szakítani, nyomja meg a /OK gombot.



Megjegyzés!

Ha az „Energiatakarékosság” funkció aktív, a forró víz elkészítése néhány másodperc várakozási időt vehet igénybe.

Az automatikusan adagolt víz mennyiségének beállítása

A készülék gyári beállítás szerint kb. 250 ml forró vizet adagol. Amennyiben módosítani kívánja ezt az értéket, járjon el az alábbiak szerint:

1. Helyezzen az adagoló alá egy edényt.
2. Tartsa nyomva a /OK gombot, amíg a kijelzőn meg nem jelenik a „FORRÓ VÍZ menny. beprogramozás” felirat, majd engedje fel a /OK gombot.

3. Amikor a víz eléri a kívánt mennyiséget, nyomja meg még egyszer a /OK gombot. Ezzel a készülék elmentette az új mennyiség szerinti beállítást.

TISZTÍTÁS

A készülék tisztítása

Tisztítsa meg rendszeresen a készülék alábbi részeit:

- zacctartó (A12);
- cseptálcá (A14),
- víztartály (A18),
- kávé adagoló fejei (A7),
- tejhabsító (A8)
- örlött kávé betöltésére szolgáló tölcser (A4),
- kávé tartó szűrő (A17), mely a szolgálati ajtó (A16) kinyitása után közelíthető meg,
- vezérlőpanel (B)



Figyelem!

- A készülék tisztításához ne használjon oldószereket, súrolószereket vagy alkoholt. A szuperautomata De'Longhi készülékek tisztításához nincs szükség vegyszerek használatára.
- A kávémaradványok vagy egyéb lerakódások eltávolításához ne használjon éles fémtárgyakat, mert megkarcolhatják a fém vagy műanyag felületeket.

A zacctartó tisztítása

Amikor a kijelzőn megjelenik az „ÜRÍTSE KI A ZACCTARTÓT” felirat, ürítse ki és tisztítsa ki a zacctartót. Amíg meg nem tisztítja a zacctartót, addig a készülék nem kezdi meg a kávé készítését. A készülék jelzi, hogy ki kell üríteni a zacctartót akkor is, ha nincs tele, amennyiben 72 óra telt el az első kávé lefőzése óta (ahhoz, hogy a 72 óra számolása pontos legyen, a készüléket sosem szabad a főkapcsolóval kikapcsolni).

A tisztítás elvégzéséhez (bekapcsolt készülék mellett):

- Vegye ki, ürítse ki és tisztítsa ki a cseptálcát (26. ábra).
- Ürítse ki és gondosan tisztítsa ki a zacctartót ügyelve arra, hogy eltávolítsa a tartály alján esetlegesen lerakódott kávé: a mellékelt ecseten egy erre a célra kialakított spatula is található.
- Ellenőrizze a kondenzvíz gyűjtő tartályt, és szükség esetén ürítse ki (27. ábra).



Figyelem!

Amikor kiveszi a cseptálcát, a zacsgyűjtőt is kötelező kiüríteni, még akkor is, ha nincs teljesen tele. Ha ezt elmulasztja, előfordulhat, hogy a tartály a tervezettnél jobban megtelik, és a készülék eltömődik.

A csepptálcá tisztítása és a kondenzvíz gyűjtő tartály tisztítása



Figyelem!

A csepegtető tálcában van egy piros úszó, amely mutatja a víz szintjét (28. ábra). Ürítse ki, és tisztítsa ki a csepegtető tálcát, mielőtt az úszó kiemelkedne a csészetartó szintjéből. Ha a csepegtető tálcát nem üríti ki rendszeresen, a víz túlfolyhat a tálca oldalán, és károkat okozhat a gépben, vagy a felületen, ahová a gépet helyezte.

A csepptálcá eltávolításához:

1. Vegye ki a csepptálcát, és a zacstartót (26. ábr.);
2. Ürítse ki és mossa el a csepptálcát és a zacstartót;
3. Ellenőrizze a kondenzvíz gyűjtő tartályt, és ürítse ki, ha tele van.
4. Helyezze vissza a csepptálcát és a zacstartót a készülékbe.

A készülék belsejének tisztítása



Áramütés veszély!

A belső részek tisztítása előtt kapcsolja ki a gépet (lásd „Kikapcsolás” fejezetet), és húzza ki a hálózati csatlakozóból. A készüléket ne merítse vízbe.

1. Ellenőrizze rendszeresen (kb. havonta), hogy a készülék belseje (amelyhez a csepptálcá kivételét követően férhet hozzá) nem piszkos-e. Szükség esetén tisztítsa ki a készüléket a tartozékok között található ecsettel és egy szivaccsal.
2. A maradék szennyeződésekét szívja ki egy porszívóval (29. ábr.).

A víztartály tisztítása

1. Tisztítsa ki a víztartályt (A9) rendszeresen (kb. havonta egyszer vagy a vízlágyító szűrő cseréjét követően - ha van) enyhe tisztítószerrel és egy nedves ronggyal.
2. Távolítsa el a szűrőt (ha van), és mossa át folyóvíz alatt.
3. Tegye vissza a szűrőt (ha van), tölts fel a tartályt friss vízzel, majd tegye vissza a tartályt is.

A kávé adagoló csőrök tisztítása

1. Egy szivacs vagy ruha segítségével tisztítsa meg a kávé adagoló csőreit (30 ábra).
2. Ellenőrizze, hogy a kávé adagoló csőrei nincsenek-e eldugulva. Szükség esetén egy fogvájó segítségével távolítsa el a kávé maradványokat (30 ábra).

Az őrölt kávé betöltésére szolgáló tölcser tisztítása

Ellenőrizze rendszeresen (kb. havonta egyszer), hogy az őrölt kávé betöltésére szolgáló tölcser (A4) nem tömődött-e el. Szükség esetén tisztítsa ki a tölcser a tartozékok között található ecsettel (D2).

A kávé tartó szűrő tisztítása

A kávé tartó szűrőt havonta legalább egyszer (A15) tisztítsa meg.



Figyelem!

Ne vegye ki a kávé tartó szűrőt, ha a készülék be van kapcsolva.

1. Győződjön meg arról, hogy a gépet megfelelően kapcsolta-e ki (lásd „A gép kikapcsolása” c. fejezetet a 182. oldalon).
2. Távolítsa el a víztartályt (4 ábra).
3. Nyissa ki a készülék jobb oldalán található kávé tartó szűrő védő lemezt (31 ábra).
4. Nyomja be egyszerre a két piros kioldó gombot, és húzza a kávé tartó szűrőt kifelé (32 ábr.).
5. Merítse a kávé tartó szűrőt vízbe kb. 5 percre, majd öblítse el folyóvíz alatt.



Figyelem!

CSAK VÍZZEL ÖBLÍTSE LE

Ne használjon tisztítószeret vagy mosogatógépet

A kávé tartó szűrő tisztításához ne használjon tisztítószeret, mert károsíthatja a szűrőt.

6. Az ecset (C2) segítségével távolítsa el a kávé tartó szűrő foglalatán maradt és az ajtó nyílásán keresztül látható esetleges kávélerakódásokat.
7. A tisztítást követően helyezze vissza a kávé tartó szűrőt: helyezze tartóelemre, majd nyomja meg a PUSH feliratnál, amíg nem hallja a rögzítést jelző kattanást.

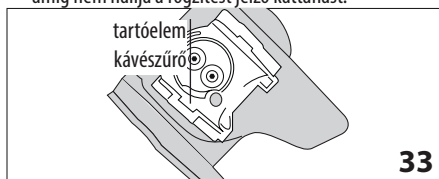

Megjegyzés!

Ha a kávé tartó szűrőt nehéz beilleszteni, a két kar megnyomásával állítsa a szűrőt a megfelelő méretűre (a beillesztés előtt) a rajzon látható módon.

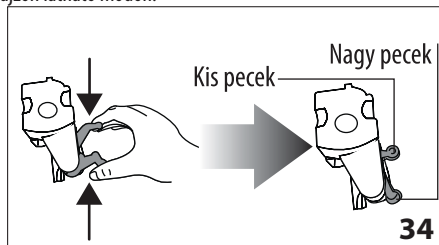

8. Miután a szűrőt behelyezte, ellenőrizze, hogy a piros gombok kiugrottak-e (35. ábra).

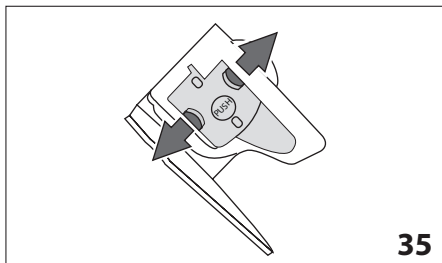

9. Zárja vissza a kávétartó szűrőt védő lemezt.
10. Helyezze vissza a víztartályt.

VÍZKŐOLDÁS

Végezze el a vízkőeltávolítást, amikor a kijelzőn a „VÉGEZZEN VÍZKŐOLDÁST” FELIRAT VILLOG.



Figyelem!

- A vízkőoldó olyan savakat tartalmaz, amelyek irritálhatják a bőrt és a szemet. Tartsa be a gyártó által a csomagoláson feltüntetett biztonsági figyelmeztetéseket, és a teendőket bõrrel való érintkezés vagy szembe kerülés esetén.
- Javasoljuk, hogy csak De'Longhi márkájú vízkőoldót használjon. Nem megfelelő vízkőoldók használata, valamint a nem szabályosan végzett vízkőoldás olyan károkat okozhat, melyek javítása nem tartozik a gyártó által vállalt garancia körébe.

1. Kapcsolja be a készüléket.
2. Lépjen be a menübe a MENU/ESC gomb segítségével.
3. Addig nyomja a < > gombot, amíg meg nem jelenik a "Vízkezelés" felirat.
4. Nyomja meg az δ/OK gombot: a kijelzőn az alábbi felirat jelenik meg: "Megerősíti?". A megerősítéshez nyomja meg a δ/OK gombot.
5. A kijelzőn megjelenik a "CSEPPFELFOGÓ TÁLCA ÜRÍTÉSE" felirat, melyváltakozik a "SZÜRŐ ELTÁVOLÍTÁSA" (ha van szűrő) és a "VÍZKŐOLDÓ BEHELYEZÉSE, Nyomja meg az OK gombot" feliratokkal.
6. Ürítse ki teljesen a víztartályt (A10) és távolítsa el a vizlágyító szűrőt (ha van); majd ürítse ki és tegye vissza a csepp-tálcát (26 ábra) és a zacstartót.

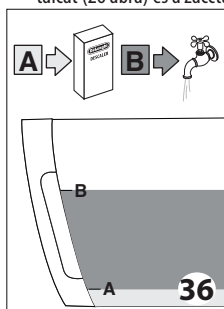

7. Öntsön a tartályba annyi vízkőoldót, hogy elérje a tartály hátsó felére nyomtatott **A** jelzést (36 ábra) (ez egy 100 ml-es csomagnak felel meg), majd öntsön fel annyi vízzel (1 l), hogy elérje a **B** jelzést (43. ábra); ezt követően helyezze vissza a tartályt.

8. Helyezzen a forró víz adagoló alá egy legalább 1,5 l-es edényt (7 ábra).



Figyelem! Égési sérülések veszély

A kapszsinó készítő fejből savas forró víz távozik. Kerülje a forró vízzel való érintkezést.

9. Az oldat behelyezésének megerősítéséhez nyomja meg a δ/OK gombot. A vízkő-eltávolító program során a készülék számos atmoszféra végez, amellyel eltávolítja a készülékben képződött vízkövet. A kijelzőn megjelenik a "Vízkezelés folyamatban" felirat. A program elindul, és a vízkőoldós víz a forró víz adagolón keresztül távozik.

Kb. 30 perc elteltével a kijelzőn megjelenik az „ÖBLÍTÉS, HELYEZZE BE A SZÜRÖT” (ha korábban el lett távolítva) felirat a „TARTÁLYT TÖLTSE FEL” felirattal váltakozva.

10. A készülék ezután készen áll arra, hogy friss vízzel elvégezze az öblítést. Távolítsa el a készülékből a víztartályt, ürítse ki, öblítse el folyóvíz alatt, töltsön fel friss vízzel a MAX jelzésig, helyezze vissza a szűrőt (ha korábban kivette), majd tegye vissza a tartályt a készülékbe. A kijelzőn az alábbi felirat jelenik meg: "ÖBLÍTÉS, Nyomja meg az OK gombot"
11. Ürítse ki a vízkőoldós víz összegyűjtésére használt edényt, és helyezze vissza az üres edényt a meleg víz adagoló alá.
12. Az öblítés indításához nyomja meg a δ/OK gombot. A forró víz távozik az adagolóból, és a kijelzőn megjelenik az "ÖBLÍTÉS, kérem várjon" felirat.
13. Amikor a víztartály teljesen üres, a kijelzőn megjelenik az „Öblítés Kész, Nyomja meg az OK gombot" felirat.
14. Nyomja meg a δ/OK gombot.
15. A kijelzőn megjelenik a „Melegítés, Kérem várjon" felirat. Ezt követően a gép készen áll a használatra.

A VÍZKEMÉNYISÉG BEPROGRAMOZÁSA

A VÉGEZZEN VÍZKŐOLDÁST felirat a víz keménységétől függően egy bizonyos időtartam elteltével jelenik meg a kijelzőn.

A készüléket gyári alapbeállításaként 4 vízkeménységi fokozatra állították be. Szükség esetén beállíthatja a készüléket a terület vízvezeték hálózatát jellemző valós vízkeménységre, így a készülék ritkábban végez vízkőeltávolítást.

Vízkeménység mérés

1. Vegye ki a csomagolásból az útmutatóhoz mellékelt „TOTAL HARDNESS TEST” tesztcsíkot.
2. Mártsa be teljesen a tesztcsíkot egy pohár vízbe kb.
3. Húzza ki a tesztcsíkot és enyhén rázza meg. Kb. 1 perc elteltével, a víz keménységétől függően, 1, 2, 3 vagy 4 piros négyzet jelenik meg. Minden egyes négyzet 1 vízkeménységi foknak felel meg.

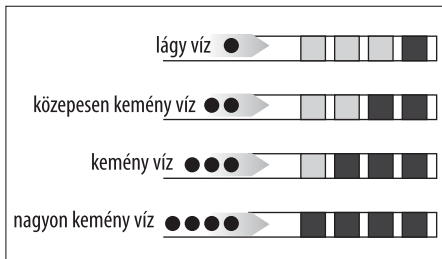

A vízkeménység beállítása

1. Nyissa meg a menüt a MENÜ/ESC gombbal;
2. Addig nyomja a < o > gombot, amíg meg nem jelenik a "Vízkeménység" felirat.
3. A kiválasztás megerősítéséhez nyomja meg a δ /ok gombot.
4. Nyomja meg a < o > gombot és állítsa be a tesztciklon mért szintnek megfelelő keménységi szintet (lásd az előző fejezet ábráit).
5. A beállítás megerősítéséhez nyomja meg a δ /ok gombot.
6. A menüből való kilépéshez nyomja meg a MENU/ESC gombot.

Ezzel a készüléket átállította az új vízkeménységi szintnek megfelelően.

VÍZLÁGYÍTÓ SZŰRŐ

Néhány modell esetében a felszereltségéhez tartozik egy vízlágyító szűrő is: ha az ön gépén nincsen ilyen szűrő, azt tanácsoljuk vásároljon egyet a De'Longhi vevőszolgálatainak.

A szűrő megfelelő használat érdekében kövesse az alábbi utasításokat.

A szűrő behelyezése

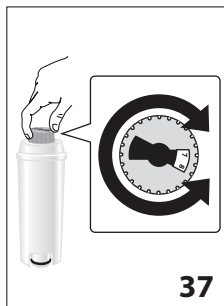

1. Vegye ki a szűrőt a csomagolásból.
2. Fordítsa el a dátum kijelző korongot (lásd 37 ábra), amíg meg nem jelenik a következő 2 hónap.



Megjegyzés

a kávéfőzőgép átlagos használat mellett a szűrő élettartama 2 hónap, ha azonban a készülé-

ket nem használja, de benne hagyja a szűrőt, a szűrő élettartama legfeljebb 3 hét.

3. A szűrő aktiválásához folyasson csapvizet a szűrőn található nyílásba az ábrán jelölt módon addig, amíg a víz ki nem folyik a szűrő oldalsó nyílásain. Hagyja legalább egy percig, hogy a víz átmossa a szűrőt (38. ábra).

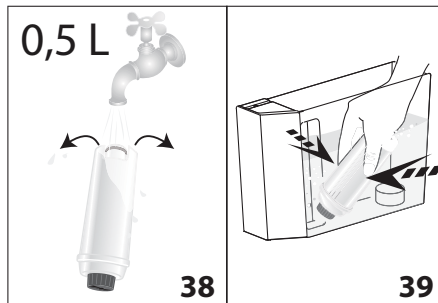

4. Vegye ki a víztartályt, és töltsse fel vízzel.
5. A szűrőt kissé megdöntve, helyezze a légbuborékok távozásának a tartályba kb. 10 másodpercre úgy, hogy teljesen elmerüljön a vízben (39. ábra).
6. Helyezze be a szűrőt az erre a célra kialakított foglatba (40A ábra), és nyomja be teljesen.
7. Zárja vissza a tartály fedelét, majd helyezze vissza a tartályt a gépbe.

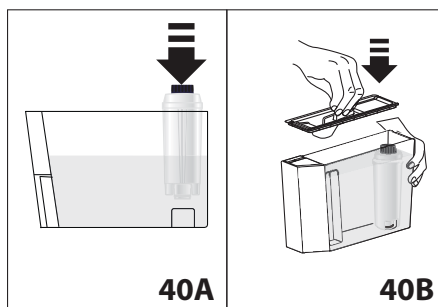



A szűrő beszerelésekor jelezni kell a szűrő jelenlétét a gépnek.

8. Nyissa meg a menüt a MENÜ/ESC gombbal;
9. Addig tartsa lenyomva az < o > gombot (9 ábra), amíg a kijelzőn megjelenik az "Szűrő behelyezése, Aktiválva" felirat;
10. Nyomja meg a δ /ok gombot.
11. A kijelzőn megjelenik az „Aktiválva?” felirat.
12. A kiválasztás megerősítéséhez nyomja meg a δ /ok gombot: a kijelzőn az alábbi felirat jelenik meg: "MELEG VÍZ, Nyomja meg az Ok gombot"
13. Helyezzen a forró víz adagoló alá egy edényt (min. térfogat: min. 500ml).
14. A kiválasztás megerősítéséhez nyomja meg a δ /ok gombot: a készülék megkezdí a víz adagolását, és a kijelzőn megjelenik a „Kérem várjon” felirat.
15. Az adagolás befejezését követően a gép automatikusan visszatér „Kávé kész” állapotba.

Ekkor a szűrő aktív.

A szűrő cseréje



Amikor a kijelzőn megjelenik a „CSERÉLJE KI A SZŰRŐT” felirat, letelt a két hónap (lásd a dátumot), vagy a készüléket három hétnél hosszabb ideig nem használja, cserélje ki a szűrőt:

1. Vegye ki a víztartályt a benne lévő használt vízszűrővel együtt;
2. Vegye ki az új szűrőt a csomagolásból, és kövesse az előző fejezet 2-3-4-5-6 pontjait.
3. Helyezzen a vízadagoló alá egy edényt (szükséges térfogat: min. 500ml).
4. Nyissa meg a menüt a MENÜ/ESC gombbal;
5. Addig nyomja a < o > gombot, amíg a kijelzőn meg nem jelenik a "Szűrő csere?" felirat.
6. Nyomja meg a  /OK gombot;
7. A kijelzőn megjelenik a „Megerősíti?” felirat
8. A kiválasztás megerősítéshez nyomja meg a  /OK gombot;
9. A kijelzőn megjelenik a "MELEG VÍZ Nyomja meg az OK gombot" felirat;
10. A kiválasztás megerősítéshez nyomja meg a  /OK gombot: a készülék megkezdí a víz adagolását, és a kijelzőn megjelenik a „Kérem várjon” felirat.
11. Az adagolás befejezését követően a gép automatikusan visszatér „Kávész kész” állapotba.

Ekkor az új szűrő aktív. Használhatja a készüléket.

A szűrő eltávolítása

Ha a készüléket szűrő nélkül kívánja tovább használni, vegye ki a szűrőt, és jelezze az eltávolítását a gépnek. Az alábbiak szerint járjon el:

1. Vegye ki a víztartályt a benne lévő használt vízszűrővel együtt;
2. Nyissa meg a menüt a MENÜ/ESC gombbal;
3. Addig tartsa lenyomva az < o > gombot (9 ábra), amíg a kijelzőn megjelenik az "Szűrő behelyezése, Aktiválva" felirat;
4. Nyomja meg a  /OK gombot;
5. A kijelzőn megjelenik az „Inaktiválja?” felirat;
6. A megerősítéshez nyomja meg az  /OK gombot és a MENU/ESC gombot a kilépéshez.

MŰSZAKI ADATOK

Feszültség:	220-240 V~ 50/60 Hz max. 10A
Felvett teljesítmény:	1450W
Nyomás:	15 bar
A víztartály max. térfogata:	2 l
Méreték: HxMxSZ:	260 x 360 x 460 mm
Kábel hossza:	1.1 m
Tömeg:	10,2 kg
Szemes kávé tartó befogadó képessége:	400 g



A készülék megfelel az alábbi CE irányelveknek:



- 2006/95/EK Kisfeszültségű berendezések irányelv és módosításai;
- 2004/108/EK elektromágneses összeférhetőség (EMC) irányelv és módosításai;
- 1275/2008 európai uniós Stand-by rendelet;
- Az élelmiszerekkel kapcsolatba kerülő tárgyak és anyagok megfelelnek az Európai Unió 1935/2004 rendeletében foglaltaknak.

ÁRTALMATLANÍTÁS



A 2002/96/EK irányelv értelmében tilos a készüléket a háztartási hulladékkal együtt ártalmatlanítani, adja azt le egy hivatalos, a szelektív hulladékgyűjtésre szakosodott helyen.

A KIJELEZŐN MEGJELENÍTETT ÜZENETEK

MEGJELENÍTETT ÜZENET	LEHETSÉGES OK	MEGOLDÁS
TÖLTSE FEL A TARTÁLYT	A víztartályban nincs elegendő mennyiségű víz.	Töltse fel és/vagy helyezze be megfelelően a víztartályt, és nyomja be, amíg nem érzi, hogy kattant.
ÜRÍTSE KI A ZACCTARTÓT	A zacctartály (A12) tele van.	Ürítse ki, és tisztítsa ki a zacctartót és a csepptálcát, majd helyezze őket vissza (26. ábra). Fontos: amikor kivesszi a csepptálcát, a zacsgyűjtőt is kötelező kiüríteni, még akkor is, ha nincs teljesen tele. Ha ezt elmulasztja, előfordulhat, hogy a tartály a tervezettnél jobban megtelik, és a készülék eltömődik.
TÚL FINOMRA ŐRÖLT ÁLLÍTSA BE A DARÁLÓT	A kávé túl finomra őrölte, így a kávé csak nagyon lassan vagy egyáltalán nem folyik le.	Főzön még egy kávé, és miközben a kávédaráló működik, fordítsa el a daráló finomságát szabályozó gombot (13. ábra) az óramutató járásával megegyező irányba egy osztással a 7 szám felé. Amennyiben legalább 2 kávé lefőzése után a kávé még mindig túl lassan folyik le, fordítsa el a szabályozó gombot még egy fokozattal (lásd a kávédaráló beállításának lépéseit a 184. oldalon). Ha a probléma továbbra is fennáll, győződjön meg arról, hogy a tartály teljesen be van nyomva, nyomja meg a  /OK gombot és engedjen ki egy kevés vizet az adagolóból.
TEGYE BE A ZACCTARTÓT	A tisztítást követően nem tette vissza a zacctartót.	Vegye ki a csepptálcát, és helyezze be a zacsgyűjtőt.
HELYEZZE BE A KÁVÉT ŐRÖLT	Kiválasztotta az „őrölt kávé” funkciót, de nem tett őrölt kávé a tölcserbe.	Tegyen őrölt kávé a tölcserbe (17. ábra), vagy kapcsolja ki az őrölt kávé funkciót.
VÉGEZZEN VÍZKŐOLDÁST	Azt jelzi, hogy a készülékben vízkőeltávolításra van szükség.	A lehető legrövidebb időn belül végezze el a vízkőoldó programot lásd „Vízkezelés” c. fejezet a 191. oldalon.).
CSÖKK. A KÁVÉ MENNY-T	Túl sok kávé használt.	Túl sok kávé használt. A  gomb (10. ábra) megnyomásával állítson be lágyabb ízt, vagy csökkentse az őrölt kávé mennyiségét.
TÖLTSE FEL A SZEMESKÁVÉ TARTÓT	Elfogyott a szemes kávé.	Tölts fel a szemes kávé tartót (14 ábra).
	A darált kávé betöltésére szolgáló tölcser eltömődött.	Az ecset segítségével ürítse ki a tölcser a „Az őrölt kávé betöltésére szolgáló tölcser tisztítása” c. fejezetben leírtaknak megfelelően.).
TEGYE BE A KÁVÉFŐZŐ EGYSÉGET	A tisztítást követően nem tette vissza a kávé-tartó szűrőt.	Tegye vissza a kávé-tartó szűrőt „A kávé-tartó szűrő tisztítása” c. fejezetben (190. oldal) leírtaknak megfelelően.).
TEGYE BE A TARTÁLYT	Nem helyezte be megfelelően a tartályt.	Helyezze be a tartályt megfelelően, majd nyomja le teljesen.

ÁLTALÁNOS RIASZTÁS	A készülék belseje nagyon piszkos.	Tisztítsa meg gondosan a készüléket a "tisztítás" fejezetben leírtak szerint "tisztítás" Ha a tisztítást követően a készüléken még mindig látható az üzenet, forduljon egy szervizhez.
ÜRES HIDR RENDSZER TÖLTSE FEL MELEG VÍZ NYOMJA MEG AZ OK GOMBOT	A gép belső vízvezeték rendszere üres.	Nyomja meg az δ /OK gombot, és hagyja, hogy a víz addig folyjon le (A10), míg az adagolás szabályos.
CSERÉLJE KI A SZŰRŐT	A vízlágyító szűrő az élettartama végére ért.	Cserélje ki vagy távolítsa el a vízlágyító szűrőt a „Vízlágyító szűrő” c. fejezetben foglaltaknak megfelelően.

PROBLÉMA MEGOLDÁS

Az alábbiakban olvashatja az esetleges meghibásodásokat.

Ha a problémát nem sikerül a leírtak segítségével megoldania, forduljon a Márkaszervizhez.

PROBLÉMA	LEHETSÉGES OK	MEGOLDÁS
A kávé nem meleg.	Nem melegítette elő a csészéket.	Meleg vízzel kiöblítve melegítse fel a csészéket (MEG): az átöblítéshez használja a forró víz funkciót).
	A kávé tartó szűrő kihűlt, mert 2/3 perc eltelt az utolsó kávéfőzést követően.	Kávéfőzés előtt melegítse fel a kávészűrőt öblítéssel, a megfelelő funkciót használva (182 old.).
	A kávé hőmérsékletét alacsonyra állította.	A menüben állítson be magasabb kávé hőmérsékletet (183 old.)
A kávé túl híg vagy kevés rajta a hab.	A kávé túl durvára darálta.	A kávédaráló működése közben fordítsa el a kávédarálót szabályozó gombot az óramutató járásával ellentétes irányban egy fokozattal az 1 szám felé (13. ábra). A gombot osztásonként forgassa addig, amíg a kávé nem folyik le megfelelően. A beállítás hatása csak két kávé lefőzése után érezhető (lásd a „kávédaráló beállítása” c. fejezetet a 184. oldalon).).
	A kávé nem megfelelő.	Csak presszó kávéfőzőkhöz ajánlott kávé használjon.
A kávé túl lassan vagy csak cseppenként folyik le.	A kávé túl finomra darálta.	A kávédaráló működése közben fordítsa el a kávédarálót szabályozó kart az óramutató járásával megegyező irányban egy fokozattal a 7 szám felé (13. ábra). A gombot osztásonként forgassa addig, amíg a kávé nem folyik le megfelelően. A beállítás hatása csak két kávé lefőzése után érezhető (lásd a „kávédaráló beállítása” c. fejezetet a 184. oldalon).).
Nem folyik ki kávé az adagoló egyik csőrén (vagy egyikén sem).	A csőrök eldugultak.	Tisztítsa ki a csőrt egy fogvájóval (30. ábra).

A tej nem habos	A tejhabosító koszos.	Tisztítsa meg a tejhabosítót a vonatkozó fejezetben leírtak szerint (186 old.).
	A tejhabosító rögzítőgyűrűje "TEJ" állásban van.	Lökje a rögzítőgyűrűt "KAPUCSÍNÓ" állásba.
Használat közben megszakad a gőz kibocsátás	Egy biztonsági berendezés 3 perc után megszakítja a gőz kibocsátást.	Várjon néhány percet, majd ismét aktiválja a gőz funkciót.
A készüléket nem sikerül bekapcsolni	A csatlakozó nincs jól bedugva	Dugja be ütközésig a csatlakozót a készülék hátlapján található megfelelő helyre (1. ábra).
	Nem csatlakoztatta a készülék dugóját a hálózatba.	Csatlakoztassa a villásdugót a hálózatba.
	A főkapcsoló (A21) nincs bekapcsolva.	Nyomja meg a főkapcsolót (2. ábra).
Nem lehet kivenni a kávétartó szűrőt	A kikapcsolást nem végezte el megfelelően	A  gomb megnyomásával kapcsolja ki a készüléket (182. old.).