

ÍNDICE

INTRODUCCIÓN.....	24
Simbología utilizada en estas instrucciones.....	24
Letras entre paréntesis.....	24
Problemas y reparaciones.....	24
SEGURIDAD.....	24
Advertencias fundamentales para la seguridad.....	24
USO CONFORME A SU DESTINO.....	25
Instrucciones de uso.....	25
DESCRIPCIÓN.....	25
Descripción del aparato.....	25
Descripción del panel de control.....	25
OPERACIONES PRELIMINARES.....	26
Control del aparato.....	26
Instalación del aparato.....	26
Conexión del aparato.....	26
Primera puesta en marcha del aparato.....	26
ENCENDIDO DEL APARATO.....	26
APAGADO DEL APARATO.....	27
CONFIGURACIONES DEL MENÚ.....	27
Enjuague.....	27
Descalcificación.....	27
Instalación del filtro.....	27
Sustitución del filtro (si estuviera instalado).....	27
Ajuste de la hora.....	27
Autoencendido.....	27
Autoapagado (standby).....	28
Ahorro energético.....	28
Programación de la temperatura.....	28
Programación de la dureza del agua.....	28
Programación del idioma.....	28
Señal acústica.....	28
Valores de fábrica (reset).....	29
Función de estadística.....	29
PREPARACIÓN DEL CAFÉ.....	29
Selección del sabor del café.....	29
Selección de la cantidad de café por taza.....	29
Personalizar la cantidad de “mi café”.....	29
Regulación del molinillo de café.....	29
Consejos para obtener un café más caliente.....	30
Preparación del café con café en granos.....	30
Preparación del café con café premolido.....	30
Preparación del café LARGO con café en granos.....	30
Preparación del café LARGO con café molido.....	30
Personalizar la cantidad de café LARGO.....	31

En caso de que la programación se efectúe usando café molido la máquina exigirá la introducción de un segundo medidor al ras de café.....31

PREPARACIÓN DEL CAPUCHINO Y LECHE CALIENTE (SIN ESPUMA)..... 31

Preparación de la leche caliente (sin espuma).....31
Limpieza del cappuccinatore después del uso.....31

DISTRIBUCIÓN AGUA CALIENTE..... 32

Modificación de la cantidad de agua que sale automáticamente.....32

LIMPIEZA..... 32

Limpieza de la cafetera.....32
Limpieza del cajón de los posos de café.....32
Limpieza de la bandeja recogegotas y de la bandeja recogedora del líquido de condensación.....33
Limpieza del interior de la cafetera.....33
Limpieza del depósito de agua.....33
Limpieza de las boquillas del surtidor de café.....33
Limpieza del embudo para echar el café premolido.....33
Limpieza del grupo de infusión.....33

DESCALCIFICACIÓN..... 34

PROGRAMAR LA DUREZA DEL AGUA..... 35

Programación de la dureza del agua.....35
Programación de la dureza del agua.....35

FILTRO ABLANDADOR..... 35

Instalación del filtro.....35
Sustitución del filtro.....36
Extracción del filtro.....36

DATOS TÉCNICOS..... 36

ELIMINACIÓN..... 36

MENSAJES VISUALIZADOS EN LA PANTALLA..... 37

SOLUCIÓN DE LOS PROBLEMAS..... 38

INTRODUCCIÓN

Gracias por haber elegido la máquina automática para café y capuchino.

Le deseamos mucha diversión con su nuevo aparato. Dedique un par de minutos a lectura de estas instrucciones de uso. Así, evitará incurrir en peligros o dañar a máquina.

Simbología utilizada en estas instrucciones

Las advertencias importantes llevan estos símbolos. Es absolutamente necesario cumplir estas advertencias.



El incumplimiento puede ser, o es, la causa de lesiones por descarga eléctrica con peligro para la vida.



El incumplimiento puede ser, o es, la causa de lesiones o de daños al aparato.



El incumplimiento puede ser, o es, la causa de quemaduras.



Este símbolo destaca consejos e informaciones importantes para el usuario.

Letras entre paréntesis

Las letras entre paréntesis corresponden a la leyenda que se encuentra en la Descripción del aparato (pág. 2-3).

Problemas y reparaciones

En caso de problemas, intente resolverlos siguiendo las advertencias indicadas en los apartados "Mensajes visualizados en la pantalla" en pág. 37 y "Resolución de los problemas" en pág. 38. Si estas resultaran ser ineficaces o para otras aclaraciones, se aconseja que consulte el centro de asistencia a clientes llamando por teléfono al número indicado en la hoja "Asistencia clientes" anexo.

Si su país no está entre aquellos incluidos en la hoja, llame por teléfono al número indicado en la garantía. Para cualquier reparación, póngase en contacto exclusivamente con la Asistencia Técnica De'Longhi. Las direcciones están en el certificado de garantía entregado con la cafetera.

SEGURIDAD

Advertencias fundamentales para la seguridad



Dado que el aparato funciona con corriente eléctrica no se puede excluir que genere descargas eléctricas.

Respete por tanto las siguientes advertencias de seguridad:

- No toque el aparato con las manos o los pies mojados.
- No toque la clavija con las manos mojadas.
- Asegúrese de que sea posible acceder en todo momento y libremente a la toma de corriente utilizada, dado que solo así se podrá quitar la clavija cuando sea necesario.
- Si se quiere quitar la clavija de la toma de corriente manipúlela directamente. No tire nunca del cable, porque podría dañarse.
- Para desconectar completamente el aparato quite la clavija de la toma de corriente.
- En caso de que el aparato tenga una avería no intente repararla.
Apague el aparato, quite la clavija de la toma y contacte el servicio de asistencia técnica.

En caso de que la clavija o el cable de alimentación sufran algún daño solo podrán ser sustituidos por el servicio de asistencia técnica De'Longhi a fin de prevenir cualquier riesgo.

No sumerja nunca la máquina en el agua durante la limpieza: es un aparato eléctrico.

- Antes de llevar a cabo cualquier operación de limpieza de las partes externas del aparato apague la máquina, desconecte el enchufe de la toma y deje que la máquina se enfríe.



Mantenga el material del embalaje (bolsas de plástico, espuma de poliestireno) fuera del alcance de los niños.

El aparato puede ser utilizado por niños de edad no inferior a 8 años, por personas con las capacidades físicas, sensoriales o mentales reducidas, o carentes de experiencia o de los conocimientos necesarios siempre y cuando estén bajo vigilancia o hayan recibido instrucciones relativas al uso seguro del aparato y a la comprensión de los peligros que el mismo comporta. Los niños no deben jugar con el aparato. La limpieza y el mantenimiento que debe ser efectuado por el usuario no debe ser realizado por niños que no estén bajo vigilancia.

¡Peligro de quemaduras!

Este aparato produce agua caliente, de forma que cuando está en funcionamiento puede formarse vapor acuoso.

Procure no recibir salpicaduras de agua o vapor caliente.

Cuando el aparato está encendido, no toque la superficie calentada porque está caliente.



Las superficies que llevan este símbolo se calientan durante el uso (el símbolo solo está presente en algunos modelos).

USO CONFORME A SU DESTINO

Este aparato se ha construido para preparar café y calentar bebidas.

Este aparato está destinado exclusivamente al uso doméstico.

No se prevé el uso en:

- ambientes destinados a cocinas para el personal de tiendas, oficinas y otras zonas de trabajo
- agroturismos
- hoteles, moteles y otras estructuras hosteleras
- alquiler de habitaciones

Cualquier otro uso se considerará impropio y por lo tanto peligroso. El fabricante no responde por los daños derivados de un uso impropio del aparato.

Instrucciones de uso

Lea detenidamente estas instrucciones antes de usar el aparato. Si no se respetan estas instrucciones se pueden producir lesiones o daños al aparato. El fabricante queda eximido de toda responsabilidad por los daños derivados del incumplimiento de estas instrucciones para el uso.



Nota Bene:

Guarde meticulosamente estas instrucciones. Si traspasa el aparato a otras personas deberá entregarles también estas instrucciones de uso.

DESCRIPCIÓN

Descripción del aparato

(pág. 3 - A)









- A1. Tapadera del recipiente para el café en granos
- A2. Tapadera del embudo del café premolido

- A3. Recipiente para el café en granos
- A4. Embudo del café premolido
- A5. Regulador del grado de molienda
- A6. Superficie caliente tazas
- A7. Dispositivo surtidor café (regulable en altura)
- A8. Boquilla agua caliente y vapor
- A9. Anillo de selección de cappuccinatore
- A10. Cappuccinatore
- A11. Recipiente recoge gotas
- A12. Cajón para posos de café
- A13. Bandeja apoyatazas
- A14. Bandeja recogegotas
- A15. Indicador del nivel del agua de la bandeja recogegotas
- A16. Portezuela del grupo de infusión
- A17. Grupo de infusión
- A18. Depósito del agua
- A19. Lugar para filtro ablandador de agua
- A20. Tapa del depósito de agua
- A21. Interruptor general

Descripción del panel de control

(pág. 2 - B)

Algunos botones del panel tienen una doble función: esta se indica entre paréntesis dentro de la descripción.

- B1. Botón  : Tecla: para encender o apagar la máquina (stand by)
- B2. Botón  : presione para seleccionar la longitud del café
- B3. Tecla de selección del aroma  : presione para seleccionar el sabor del café
- B4. Botón  : para preparar 1 taza de café con las configuraciones visualizadas en la pantalla
- B5. Botón  : para preparar 2 tazas de café con las configuraciones visualizadas en la pantalla
- B6. Botón  : para preparar 1 taza de café LARGO
- B7. Botón  : para salida vapor
- B8. Botón  /OK : para suministrar agua caliente (Cuando se enciende en el menú programación: para habilitar y confirmar la función seleccionada).
- B9. Botón > : para pasar las voces del menú
- B10. Display: guía al usuario en el uso del aparato
- B11. Botón < : para pasar las voces del menú
- B12. Tecla MENÚ/ESC para acceder al menú (Cuando se accede al menú de programación: apriete para salir del menú)

Descripción de los accesorios

(pág. 2 - C)

- C1. Medidor dosificador del café pre-molido
- C2. Pincel de limpieza
- C3. Filtro ablandador (en algunos modelos)

C4. Tira reactiva "Total hardness test"

C5. Descalcificador

OPERACIONES PRELIMINARES

Control del aparato

Después de haber desmontado la cafetera, asegúrese de que esté íntegra y de que no falten accesorios. No utilice el aparato si presenta desperfectos evidentes. Contacte con el servicio de asistencia técnica De'Longhi.

Instalación del aparato



¡Atención!

Cuando instale el aparato considere las siguientes advertencias de seguridad:

- El aparato libera calor en el ambiente circundante. Tras haber colocado el aparato en la superficie de trabajo, compruebe que quede un espacio libre de, al menos, 3 cm entre las superficies del aparato, las partes laterales y la parte posterior, y un espacio libre mínimo de 15 cm por encima de la cafetera.
- Si el agua penetrara en el aparato, podría estropearse. No coloque el aparato cerca de grifos de agua o de pilas.
- El aparato podría estropearse si el agua se congela en su interior. No instale el aparato en un ambiente donde la temperatura puede descender por debajo del punto de congelación.
- Coloque el cable de alimentación de manera que no se estropee con cantos cortantes o por contacto con superficies calientes (por ej. placas eléctricas).

Conexión del aparato



¡Atención!

Asegúrese de que la tensión de la red eléctrica corresponda al valor indicado en la placa de datos situada en el fondo del aparato.

Conecte el aparato sólo a un enchufe instalado en conformidad con las normativas, con una capacidad mínima de 10 A y con una puesta a tierra eficiente.

En caso de incompatibilidad entre el enchufe y la clavija del aparato, haga sustituir el enchufe por otro adecuado por personal cualificado.

Primera puesta en marcha del aparato



¡Nota!

- La cafetera se ha controlado en la fábrica empleando café, por lo tanto es normal que se encuentre algún resto de café en el molinillo. Sin embargo, le garantizamos que esta cafetera es nueva.

- Le aconsejamos personalizar cuanto antes la dureza del agua, para ello siga el procedimiento descrito en el párrafo "Programar la dureza del agua" (pág. 35).

1. Conecte el aparato a la red eléctrica (fig.1) y asegúrese de que el interruptor general, colocado en la parte posterior del aparato, está pulsado (fig. 2).

Es necesario seleccionar el idioma deseado avanzando o retrocediendo con la tecla < o > o dejando que en la pantalla se alternen automáticamente los idiomas (cada 3 segundos aproximadamente):

2. Cuando aparezca el español, presione durante unos segundos el botón  /OK (fig. 3) hasta que aparezca el mensaje: "italiano instalado".

Siga adelante con las instrucciones facilitadas en la pantalla del aparato:

3. "LLENAR EL DEPÓSITO": extraiga el depósito del agua (fig. 4), abra la tapadera (fig. 5), rellene hasta la línea MAX con agua fresca (fig. 6); cierre la tapadera y vuelva a introducir el depósito.
4. "AGUA CALIENTE, Pulse OK": coloque un recipiente bajo el cappuccinatore (fig.7) con una capacidad mínima de 100mL.
5. Presione la tecla  /OK para confirmar (fig. 3): el aparato distribuye agua desde el dispensador y después se apaga automáticamente.

La cafetera ya está lista para ser utilizada normalmente.



¡Nota!

- Cuando utilice por primera vez la cafetera, será necesario preparar 4-5 cafés o 4-5 capuchinos antes de obtener buenos resultados.
- Para conseguir aún mejores resultados y obtener mejores prestaciones de la máquina, se recomienda instalar el filtro ablandador siguiendo las instrucciones del párrafo "FILTRO ABLANDADOR" (pág. 35). Si su modelo de cafetera no lleva de serie el filtro, es posible solicitarlo a los Centros de Asistencia Autorizados De'Longhi.

ENCENDIDO DEL APARATO



¡Nota!

Antes de encender el aparato, asegúrese de que el interruptor general esté presionado (fig. 2).

Cada vez que se enciende el aparato, se realiza automáticamente un ciclo de precalentamiento y de enjuague que no se puede interrumpir. El aparato está listo únicamente después de este ciclo.



¡Peligro de quemaduras!

Durante el enjuague, sale un poco de agua caliente por las boquillas del dispositivo de distribución de café, y se recoge en la

bandeja recogegotas que se encuentra debajo. Tenga cuidado de no entrar en contacto con salpicaduras de agua.

- Para encender el aparato, presione la tecla  (fig. 8); en el display aparece el mensaje “Calentamiento Se ruega esperar”.

Cuando se completa el calentamiento, en el aparato aparece el mensaje “Enjuague”. “ENJUAGUE”; en este modo, además de calentar la caldera, el aparato deja fluir el agua caliente por los conductos internos para que también se calienten.

El aparato se ha calentado cuando en la pantalla aparece el mensaje que indica el sabor y la cantidad de café.

APAGADO DEL APARATO

Cada vez que se apaga el aparato, se activa un ciclo de enjuague automático, siempre que se haya preparado un café.



¡Peligro de quemaduras!

Durante el enjuague, sale un poco de agua caliente por las boquillas del surtidor de café. Tenga cuidado de no entrar en contacto con salpicaduras de agua.

- Para apagar el aparato, presione la tecla  (fig. 8).
- En la pantalla aparece el mensaje “Apagado en curso, Se ruega esperar”: El aparato efectúa el enjuague y después se apaga (stand-by).



¡Nota!

Si el aparato no se utiliza durante periodos prolongados, desconéctelo de la red eléctrica:

- apague primero el aparato presionando la tecla  (fig. 8);
- desconecte el interruptor general situado en la parte trasera del aparato (fig. 2)



¡Atención!

No presione nunca el interruptor general mientras el aparato esté encendido.

CONFIGURACIONES DEL MENÚ

Si accede al menú de programación apretando la tecla MENU/ESC: desplácese por las voces del menú apretando < o > (fig. 9).

Enjuague

Con esta función es posible hacer salir agua caliente del surtidor el cual, calentando el circuito interno de la máquina, hace que el café producido sea más caliente.

Para activar esta función, siga los pasos descritos a continuación:

1. Apriete la tecla MENU/ESC para entrar en el menú;
2. Apriete < o > (fig. 9) hasta que aparezca en la pantalla el mensaje “Enjuague”;
3. Presione el botón /OK: la pantalla visualiza “¿Confirmar?”;

4. Presione el botón /OK (fig. 3): por el surtidor sale agua caliente que calienta el circuito interno de la cafetera y aumenta la temperatura del café;



¡Nota!

En cualquier momento es posible parar la elaboración apretando cualquier tecla.

Descalcificación

Para las instrucciones correspondientes a la descalcificación, consulte la pág. 34.

Instalación del filtro



Para las instrucciones correspondientes a la instalación del filtro, consulte el apartado “Filtro ablandador” (pág. 35).

Sustitución del filtro (si estuviera instalado).

Para las instrucciones correspondientes a la instalación del filtro, consulte el apartado “Sustitución del filtro” (pág. 36).

Ajuste de la hora

Si desea ajustar la hora de la pantalla, proceda de la siguiente manera:

1. Apriete la tecla MENU/ESC para entrar en el menú;
2. Apriete < o > (fig. 9) (fig. 9) hasta que aparezca en la pantalla el mensaje “Ajuste de la hora”;
3. Presione el botón /OK (fig. 3): las horas parpadean;
4. Apriete < o > (fig. 9) para modificar las horas;
5. Presione el botón /OK para confirmar: los minutos parpadean;
6. Apriete < o > (fig. 9) para modificar los minutos;
7. Presione el botón /OK para confirmar.

La hora ha quedado programada: Después, apriete la tecla MENU/ESC para salir del menú.

Autoencendido

Se puede configurar la hora de autoencendido para que el aparato esté listo para el uso a una determinada hora (por ejemplo, por la mañana) y poder preparar sin esperar el café.







¡Nota!

Para que esta función se active, es necesario que la hora ya haya sido programada correctamente.



Para activar el autoencendido, siga los pasos descritos a continuación:

1. Apriete la tecla MENU/ESC para entrar en el menú;
2. Apriete < o > (fig. 9) hasta que aparezca en la pantalla el mensaje “Autoencendido”;
3. Presione el botón /OK: en el display aparece el mensaje “¿Activar?”;

4. Apriete la tecla /OK para confirmar;
5. Apriete < o > para elegir las horas;
6. Apriete la tecla /OK para confirmar;
7. Apriete < o > (fig. 9) para modificar los minutos;
8. Apriete la tecla /OK para confirmar;
9. Después, apriete la tecla MENÚ/ESC para salir del menú

Una vez confirmado el horario, la activación del autoencendido se muestra en la pantalla con el símbolo  que se visualiza en la voz menú al lado de la hora.

Para desactivar la función:



1. Seleccione en el menú la opción autoencendido;
2. Presione el botón /OK : en el display aparece el mensaje "¿Activar?";
3. Presione el botón /OK para confirmar.

La pantalla deja de visualizar el símbolo  .

Autoapagado (standby)

Se puede programar el autoapagado para que el aparato se apague tras 15 ó 30 minutos, o bien tras 1, 2 ó 3 horas de inactividad.

Para programar el autoapagado, proceda de la siguiente manera:



1. Apriete la tecla MENÚ/ESC para entrar en el menú;
2. Apriete < o > (fig. 9) hasta que aparezca en la pantalla el texto "Autoapagado";
3. Presione el botón /OK .
4. Apriete < o > (fig. 9) hasta que aparezca el tiempo de funcionamiento deseado (15 ó 30 minutos, o bien 1, 2 ó 3 horas).
5. Apriete la tecla /OK para confirmar;
6. Después, apriete la tecla MENÚ/ESC para salir del menú.

El autoapagado ha quedado programado.

Ahorro energético

Esta función permite activar o desactivar el modo de ahorro energético. Cuando la función está activada, se garantiza un menor consumo energético, de acuerdo con las normativas europeas vigentes.

Para activar (o desactivar) el modo "ahorro energético", proceda de la siguiente manera:

1. Apriete la tecla MENÚ/ESC para entrar en el menú;
2. Apriete < o > (fig. 9) hasta que aparezca en la pantalla el mensaje "Ahorro energético";
3. Presione el botón /OK : en el display aparece el mensaje "¿Desactivar?"; (o "Activar?", si la función se ha desactivado);
4. Apriete la tecla /OK para desactivar (o activar) la modalidad de ahorro energético;
5. Después, apriete la tecla MENÚ/ESC para salir del menú

Cuando la función está activada, en la pantalla aparece, tras un periodo de inactividad, el mensaje "Ahorro energético".





¡Nota!

- En modalidad de ahorro energético la máquina podría requerir algunos segundos de espera antes de suministrar el primer café, porque se debe precalentar.
- Para preparar una bebida, presione un botón cualquiera para salir del modo de ahorro energético y después presione el botón correspondiente a la bebida deseada.

Programación de la temperatura

Si desea modificar la temperatura del agua con la que se prepara el café siga los pasos descritos a continuación:



1. Apriete la tecla MENÚ/ESC para entrar en el menú;
2. Apriete < o > (fig. 9) hasta que aparezca en la pantalla el mensaje "Configuración temperatura";
3. Presione el botón  .
4. Apriete < o > hasta que la temperatura deseada aparezca en la pantalla (●=baja; ●●●●=máxima);
5. Apriete la tecla /OK para confirmar;
6. Después, apriete la tecla MENÚ/ESC para salir del menú.

Programación de la dureza del agua

Para las instrucciones correspondientes a la programación de la dureza del agua, consulte la pág. 35.

Programación del idioma

Si desea modificar el idioma de la pantalla, proceda de la siguiente manera:

1. Apriete la tecla MENÚ/ESC para entrar en el menú;
2. Apriete < o > (fig. 9) hasta que aparezca en la pantalla el mensaje "Configuración idioma";
3. Presione el botón  .
4. Apriete < o > hasta que el idioma deseado se visualice en la pantalla;
5. Presione el botón /OK para confirmar;
6. En la pantalla aparece el mensaje que confirma el idioma instalado;
7. Después, apriete la tecla MENÚ/ESC para salir del menú.

Señal acústica

Con esta función se activa o desactiva el aviso acústico que la máquina emite cada vez que se presionan las teclas y cada vez que se introduce o quita un accesorio. Para desactivar o reactivar la señal acústica, proceda como sigue:

1. Apriete la tecla MENÚ/ESC para entrar en el menú;
2. Apriete la tecla < o > (fig. 9) hasta que aparezca en la pantalla el mensaje "Aviso acústico";

3. Presione el botón δ /OK : la pantalla visualiza "¿Confirmar?"; (o "¿Activa?", si está desactivado);
4. Presione la tecla δ /OK para activar o desactivar el aviso acústico;
5. Después, apriete la tecla MENÚ/ESC para salir del menú.

Valores de fábrica (reset)

Con esta función se restablecen todas las configuraciones del menú y todas las programaciones de las cantidades regresando a los valores de fábrica (excepto el idioma, que sigue siendo el que se ha programado).

Para restablecer iniciar los valores de fábrica, procede como sigue:

1. Apriete la tecla MENÚ/ESC para entrar en el menú;
2. Apriete la tecla < o > (fig. 9) hasta que aparezca en la pantalla el mensaje "Valores de fábrica";
3. Presione el botón δ /OK .
4. En la pantalla aparece el mensaje "¿Confirmar?"
5. Presione el botón δ /OK para confirmar y salir.

Función de estadística

Con esta función se visualizan los datos estadísticos de la cafetera. Para verlos, lleve a cabo el siguiente procedimiento:

1. Apriete la tecla MENÚ/ESC para entrar en el menú;
2. Apriete la tecla < o > (fig. 9) hasta que aparezca en la pantalla el mensaje "Estadística";
3. Presione el botón δ /OK .
4. Apretando < o > (fig. 9), es posible verificar:
 - El número total de cafés que se han preparado;
 - El número total de los litros de agua suministrados;
 - el número de descalcificaciones realizadas;
 - Cuántas veces se ha cambiado el filtro ablandador.
5. Después, apriete 2 veces la tecla MENÚ/ESC para salir del menú

PREPARACIÓN DEL CAFÉ

Selección del sabor del café

En la fábrica la cafetera se ha programado para producir cafés con sabor normal.

Se puede elegir entre los siguientes sabores:

- Sabor extra-suave
- Sabor suave
- Sabor normal
- Sabor fuerte
- Sabor extra-fuerte

Para cambiar el gusto, apretar repetidas veces la tecla  (fig.10) hasta que en la pantalla aparezca el sabor deseado.



Selección de la cantidad de café por taza

En la fábrica la cafetera se ha programado para producir café normal. Para seleccionar la cantidad de café, apriete la tecla  (fig. 11) hasta que en la pantalla aparezca el mensaje que corresponde a la cantidad de café deseada:

Café seleccionado	Cantidad por taza (ml)
MI CAFÉ	Programable: de ≈ 20 a ≈ 180
CORTO	≈ 40
NORMAL	≈ 60
LARGO	≈ 90
EXTRA-LARGO	≈ 120

Personalizar la cantidad de "mi café"

En la fábrica, la cafetera se ha programado para producir unos 30 ml de "MI CAFÉ". Si desea modificar esta cantidad, lleve a cabo el siguiente procedimiento:

1. Coloque una taza bajo las boquillas del surtidor de café (fig. 12).
2. Apriete la tecla  (fig.12) hasta visualizar el mensaje "MI CAFÉ".
3. Mantener apretada la tecla  (fig. 16) hasta que la pantalla visualiza el mensaje "1 MI CAFÉ Programa cantidad" y la máquina empieza a producir el café; suelte después la tecla;
4. En el momento en que el café en la taza alcanza el nivel deseado, apriete nuevamente la tecla  (fig. 16).

En este punto, la cantidad de café en la taza se programa según la nueva configuración.

Regulación del molinillo de café

No se debe regular el molinillo de café, al menos inicialmente, ya que se ha configurado previamente en fábrica de manera que se obtenga una distribución correcta del café.

Sin embargo, si después de haber hecho el primer café, la distribución resultara ser poco densa y con poca crema o demasiado lenta (goteando), es necesario efectuar una corrección con el regulador del grado de molienda (fig. 13).



¡Nota!

El regulador debe girarse solamente mientras esté en funcionamiento el molinillo de café.

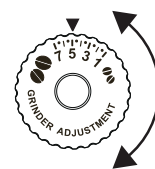

Si el café sale demasiado lentamente o no sale, gire el regulador en sentido horario una posición hacia el número 7. Para obtener, en cambio, un suministro de café más denso y mejorar el aspecto de la crema, gire el regulador en el sentido de las agujas del reloj hasta situarlo

en el número 1 (un punto a la vez, de lo contrario, el café puede salir a gotas).

El efecto de esta corrección se nota solamente después de haber preparado por lo menos 2 cafés seguidos. Si tras esta regulación no se obtiene el resultado deseado, habrá que repetir la corrección girando el mando otra posición.

Consejos para obtener un café más caliente

Para obtener un café más caliente, le aconsejamos:

- realice un enjuague, seleccionando la función "Enjuague" en el menú de programación (pág. 27).
- calentar las tazas con agua caliente (utilice la función agua caliente);
- aumentar la temperatura del café en el menú de programación (pág. 28).

Preparación del café con café en granos



No utilice café en granos con caramelo o confitado porque se puede pegar en el molinillo del café y estropearlo.

1. Eche el café en granos en el recipiente específico (fig. 14)
2. Debajo de las boquillas del surtidor de café coloque:
 - 1 taza, si desea 1 café (fig. 12)
 - 2 tazas, si desea 2 cafés (fig. 15)
3. Baje el surtidor para acercarlo lo más posible a las tazas (fig. 15): de esta forma, se obtiene una crema de mejor calidad.
4. Apriete el botón correspondiente a la salida deseada (1 taza ó 2 tazas .
5. La preparación empieza y en la pantalla aparece la longitud seleccionada y una barra de progresión que se completa a medida que la preparación avanza.



Nota Bene:

- Mientras la cafetera prepara el café, se puede interrumpir su salida en cualquier momento presionando una tecla cualquiera.
- Una vez finalizado el suministro, si desea aumentar la cantidad de café en la taza, basta con mantener presionada (3 segundos) una de las teclas de suministro de café (o) (fig. 16).

Cuando acaba la preparación, el aparato está listo para ser utilizado de nuevo.



¡Nota!

- Durante el uso, aparecerán algunos mensajes en la pantalla (llenar depósito, vaciar contenedor de posos, etc.) cuyo significado se reproduce en el apartado "Mensajes visualizados en la pantalla" (pág. 37).

- Para obtener un café más caliente, consulte el apartado "Consejos para obtener un café más caliente" (pág. 30).
- Si el café sale goteando o con poco cuerpo y poca crema, o está demasiado frío, lea los consejos recogidos en el capítulo "Solución de los problemas" (pág. 38).

Preparación del café con café premolido



- No eche nunca café premolido con la cafetera apagada para evitar que se disperse en su interior, y se ensucie. En este caso, la cafetera se puede estropear.
- No eche más de 1 medidor raso de café porque se puede ensuciar el interior de la cafetera o se puede obstruir el embudo.



¡Nota!

Si se utiliza café premolido, se puede preparar solamente una taza de café a la vez.

1. Apriete repetidamente la tecla (fig. 10) hasta que en la pantalla aparezca "Premolido".
2. Abra la tapa del embudo de café previamente molido.
3. Asegúrese de que el embudo no esté obstruido; después introduzca un medidor raso de café pre-molido (fig. 17).
4. Coloque una taza bajo las boquillas del surtidor de café.
5. Presione la tecla de suministro de 1 taza .
6. La preparación empieza y en la pantalla aparece la longitud seleccionada y una barra de progresión que se completa a medida que la preparación avanza.



¡Nota!

Si el modo "Ahorro Energético" está activado, el suministro del primer café podría necesitar unos segundos de espera.

Preparación del café LARGO con café en granos

Siga las indicaciones del párrafo "Preparación del café utilizando el café en grano" para preparar la máquina y pulse el botón LONG .

Preparación del café LARGO con café molido.



Siga las instrucciones de los puntos 1-2-3-4 del párrafo "Preparación del café usando el café molido", a continuación pulse el botón LONG .

La máquina empieza a suministrar café y aparece una barra de progresión; a mitad de la preparación aparece el mensaje "introduzca café molido. Pulse OK". Introduzca a continuación un medidor al ras de café molido y pulse OK.

La preparación reinicia y el aparato visualiza la barra de progresión que se llena a medida que procede la preparación.

Personalizar la cantidad de café LARGO

En la fábrica, la cafetera se ha programado para producir unos 200ml de café LARGO. Si desea modificar esta cantidad, lleve a cabo el siguiente procedimiento:

1. Coloque una taza o un vaso suficientemente grande debajo de las boquillas del surtidor del café (fig. 9)
2. Pulse y mantenga pulsado el botón LONG  (fig.17) hasta visualizar el mensaje "Función café LARGO" "Programa cantidad".
3. Suelte la tecla LONG : La cafetera comienza a producir café.
4. En el momento en que el café en la taza alcanza el nivel deseado, apriete nuevamente la tecla LONG  (fig. 17).

En este punto, la cantidad de café en la taza se programa según la nueva configuración.

¡Nota!

En caso de que la programación se efectúe usando café molido la máquina exigirá la introducción de un segundo medidor al ras de café.

PREPARACIÓN DEL CAPUCHINO Y LECHE CALIENTE (SIN ESPUMA)

¡Peligro de quemaduras!

Durante estas preparaciones sale vapor: preste atención para no quemarse.

1. Para un capuchino prepare el café en una taza grande;
2. Llene un recipiente, a ser posible con asa para no quemarse, con unos 100 gramos de lecho por cada capuchino que se desee preparar. En la elección de las dimensiones del recipiente tenga en cuenta que el volumen aumentará en 2 ó 3 veces.;

Nota Bene:



Para obtener una espuma más densa y rica, utilice leche desnatada o semidesnatada y a temperatura de frigorífico (alrededor de 5 °C). Para evitar obtener una leche con poca espuma, o con burbujas grandes, limpie siempre el cappuccinatore tal como se describe en el apartado siguiente.

3. Asegúrese de que la abrazadera del cappuccinatore esté colocada hacia abajo en función "CAPPUCINO" (Fig.19);
4. El cappuccinatore se puede girar lentamente hacia fuera para poder utilizar recipientes de cualquier dimensión.

¡Atención!

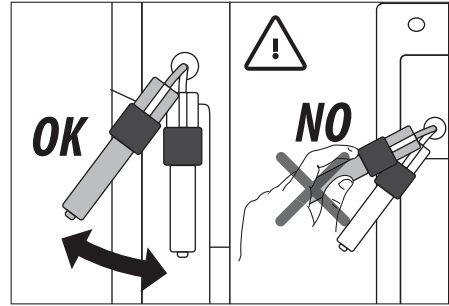
No fuerce la rotación del cappuccinatore: ¡puede romperse!



5. Sumerja el cappuccinatore en el recipiente de la leche procurando no sumergir nunca la abrazadera de color negro;
6. Presione el botón : la pantalla visualiza "VAPOR";
7. Al cabo de unos segundos del capuchinador sale el vapor que da un aspecto cremoso a la leche y aumenta su volumen (fig.20).
8. Para obtener una espuma más cremosa sumerja el contenedor en la leche con movimientos lentos, de abajo arriba. (Se aconseja dispensar vapor durante 3 minutos seguidos como máximo);
9. Una vez alcanzada la espuma a deseada, interrumpa el suministro de vapor presionando la tecla. .

¡Peligro de quemaduras!

Apague el vapor antes de sacar el recipiente con la espuma de leche para evitar quemaduras causadas por las salpicaduras de leche hirviendo.

9. Añada la crema de leche al café previamente preparado. El capuchino está listo: añada el azúcar que desee y, si lo desea, esparza chocolate en polvo por la espuma.

¡Nota!

Si el modo "Ahorro Energético" está activado, el suministro de la primera bebida podría necesitar unos segundos de espera.

Preparación de la leche caliente (sin espuma)

Para preparar leche caliente sin espuma proceda tal y como se ha descrito en el párrafo precedente asegurándose de que la abrazadera del cappuccinatore esté colocada hacia arriba, en función "HOT MILK".

Limpieza del cappuccinatore después del uso

Limpie el cappuccinatore tras cada uso para evitar la acumulación de residuos de leche o la obstrucción del mismo.

¡Peligro de quemaduras!

Durante la limpieza del cappuccinatore sale un poco de agua caliente. Tenga cuidado de no entrar en contacto con salpicaduras de agua.

1. Haga salir un poco de agua pulsando la tecla Δ/OK . Vuelva a presionar el mismo botón para interrumpir la salida de agua caliente.
2. Espere unos minutos a que el cappuccinatore se enfríe: gire en sentido antihorario y saque el cappuccinatore hacia abajo para sacarlo (fig. 21).
3. Mueva la abrazadera hacia arriba (fig. 22).
4. Tire hacia abajo la boquilla (fig. 23).
5. Verifique que los agujeros indicados por la flecha fig. 24 no estén obstruidos. Si es necesario, límpielos con la ayuda de un alfiler.
6. Vuelva a meter la boquilla, mueva la abrazadera hacia abajo e introduzca de nuevo el cappuccinatore en la boquilla (fig.25) girando en sentido horario y empujándolo hacia arriba hasta que quede enganchado.

DISTRIBUCIÓN AGUA CALIENTE



¡Atención! Peligro de quemaduras.

No deje la cafetera sola cuando sale el agua caliente. El tubo del distribuidor de agua caliente se calienta durante la distribución, de forma que solo se puede empuñar el distribuidor cogiendo el asa o la abrazadera negra.

1. Ubique un contenedor debajo del distribuidor (lo más cerca posible para evitar salpicaduras).
2. Apriete la tecla Δ/OK (fig. 3). En la pantalla aparece el mensaje "AGUA CALIENTE" y una barra de progresión que se completa a medida que la preparación avanza.
4. La máquina suministra unos 250 ml de agua caliente y después interrumpe automáticamente el suministro. Para interrumpir manualmente la distribución del agua caliente, presione la tecla. Δ/OK .



¡Nota!

Si el modo "Ahorro Energético" está activado, el suministro del agua caliente y vapor podría necesitar unos segundos de espera.

Modificación de la cantidad de agua que sale automáticamente

En la fábrica, la cafetera se ha programado para producir unos 250ml de agua caliente. Si desea modificar la cantidad, lleve a cabo el siguiente procedimiento:

1. Coloque un contenedor debajo del surtidor.

2. Mantenga apretada la tecla Δ/OK hasta que en la pantalla aparezca el mensaje "AGUA CALIENTE Programa cantidad"; después, suelte la tecla Δ/OK .
3. Cuando el agua caliente en la taza alcance el nivel deseado, apriete otra vez la tecla Δ/OK .

En este punto, la cafetera se ha reprogramado para la nueva cantidad.

LIMPIEZA

Limpieza de la cafetera

Las siguientes partes de la cafetera se deben limpiar periódicamente:

- cajón de los posos de café (A12),
- bandeja recogida gotas (A14),
- depósito de agua (A18),
- pitorro del distribuidor de café (A7),
- cappuccinatore (A8)
- embudo para echar el café molido (A4),
- el infusor (A17), accesible después de haber abierto la puerta de servicio (A16),
- panel de control (B)



¡Atención!

- Para limpiar la cafetera no use disolventes, detergentes abrasivos ni alcohol. Con las superautomáticas De'Longhi no hay que utilizar aditivos químicos para limpiar la cafetera.
- No utilice objetos metálicos para eliminar las incrustaciones o los depósitos de café porque podrían rayar las superficies metálicas o plásticas.

Limpieza del cajón de los posos de café

Cuando en la pantalla aparece el mensaje "VACIAR CONTENEDOR DE POSOS", es necesario vaciarlo o limpiarlo. Hasta que no se realice la limpieza del cajón de los posos, la cafetera no podrá preparar el café. El aparato indica la necesidad de vaciar el contenedor aunque no esté lleno, si han pasado 72 horas desde la primera preparación realizada (para que la cuenta de las 72 horas se realice correctamente, la máquina no debe apagarse nunca con el interruptor general).

Para efectuar la limpieza (con la máquina encendida):

- Extraiga la bandeja recogegotas (fig. 26), vacíela y límpiela.
- Vacíe y limpie cuidadosamente el contenedor de posos eliminando todos los residuos que puedan haberse depositado en el fondo: el pincel suministrado con el aparato está dotado de una espátula idónea para esta operación.
- Controle la bandeja recogedora de líquido de condensación y, si está llena, vacíela. (fig. 27).

¡Atención!

Cuando se extrae la bandeja recogegotas es obligatorio vaciar siempre el cajón de los posos de café aunque no esté muy lleno. Si esta operación no se realiza puede suceder que, al preparar otros cafés sucesivamente, el cajón de los posos se puede llenar más de lo previsto y se pueda obstruir la cafetera.

Limpieza de la bandeja recogegotas y de la bandeja recogedora del líquido de condensación.

¡Atención!

La bandeja recogegotas tiene un indicador flotante (de color rojo) del nivel de agua contenida (fig. 28). Antes de que este indicador empiece a sobresalir de la bandeja de soporte de las tazas, es necesario vaciar la bandeja y limpiarla, de lo contrario el agua podría rebosar por el borde y estropear la máquina, la superficie de apoyo o la zona que la rodea.

Para extraer la bandeja recogegotas:

1. Extraiga la bandeja recogegotas y el cajón de los posos de café (fig. 26);
2. Vacíe la bandeja recogegotas y el cajón de los posos y lávelos;
3. Controle la bandeja recogedora de líquido de condensación y, si está llena, vacíela.
4. Vuelva a introducir la bandeja recogegotas y el cajón de los posos de café.

Limpieza del interior de la cafetera

¡Peligro de descargas eléctricas!

Antes de llevar a cabo las operaciones de limpieza de las partes internas, se debe apagar la máquina (véase "Apagado") y se debe desenchufar de la red eléctrica. No sumerja nunca la cafetera en el agua.

1. Controle periódicamente (una vez al mes) que en el interior de la máquina (al que puede accederse una vez extraída la bandeja recogegotas) no haya suciedad. Si es necesario, elimine los restos de café con el pincel suministrado y una esponja.
2. Aspire todos los restos con un aspirador de polvo (fig. 29).

Limpieza del depósito de agua

1. Limpie periódicamente (una vez al mes aproximadamente) y cada vez que cambie el filtro ablandador, (si está presente) el depósito del agua (A16) con un paño húmedo y un poco de detergente delicado.
2. Extraiga el filtro (si está presente) y enjuáguelo con agua corriente.
3. Vuelva a montar el filtro (si está presente), llene el depósito con agua fresca y móntelo de nuevo.

Limpieza de las boquillas del surtidor de café

1. Limpie periódicamente las boquillas del surtidor de café utilizando una esponja o un paño (fig. 30).
2. Controle que los agujeros del surtidor de café no estén obstruidos. Si es necesario, elimine los restos de café con un palillo de dientes (fig. 30).

Limpieza del embudo para echar el café premolido

Controle periódicamente (una vez al mes aproximadamente) que el embudo para echar el café (A4) premolido no esté obstruido. Si es necesario, elimine los restos de café con el pincel (C2) suministrado.

Limpieza del grupo de infusión

El grupo de infusión (A17) debe limpiarse por lo menos una vez al mes.

¡Atención!

El grupo de infusión no se puede extraer cuando la cafetera está encendida.

1. Asegúrese de que la cafetera se haya apagado correctamente (véase "Apagado del aparato", pág. 27).
2. Extraiga el depósito del agua. (fig. 4);
3. Abra la portezuela del grupo de infusión (fig. 31) ubicada en el costado derecho.
4. Presione hacia adentro los dos botones de desenganche de color rojo y, al mismo tiempo, extraiga el grupo de infusión (fig. 32).
5. Sumerja durante 5 minutos aproximadamente el grupo de infusión en el agua y enjuáguelo bajo el grifo.

¡Atención!

ENJUAGUE SÓLO CON AGUA

No use detergentes - No lave en lavavajillas

Limpie el grupo de infusión sin usar detergentes ya que podría estropearse.

6. Utilizando el pincel (C2), limpie los residuos de café presentes en el asiento de la unidad de infusiones, visibles desde la portezuela de la unidad.
7. Después de la limpieza, vuelva a colocar el grupo de infusión en el soporte (fig. 33); a continuación presione sobre el término PUSH hasta oír el clic de enganche.

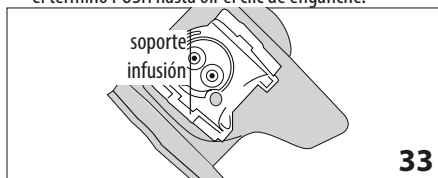

¡Nota!

Si le resulta difícil colocar el grupo de infusión, (antes de colocarlo) se debe llevar a la dimensión correcta presionando las dos palancas como se muestra en la fig. 34.

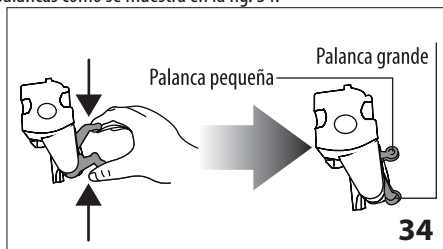

- Después de haberlo colocado, asegúrese de que las dos teclas rojas sobresalgan hacia afuera (fig. 35).

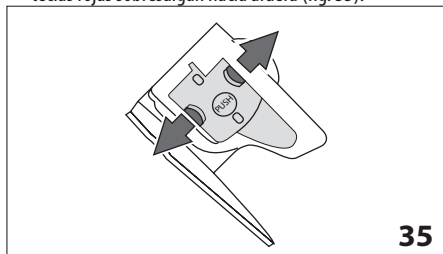

- Cierre la portezuela del grupo de infusión.
- Vuelva a montar el depósito del agua.

DESCALCIFICACIÓN

Descalcifique la cafetera cuando en la pantalla aparezca (parpadeando) el mensaje "DESCALCIFICAR".

⚠ ¡Atención!

- El descalcificador contiene ácidos que pueden irritar la piel y los ojos. Respete rigurosamente las advertencias de seguridad del fabricante indicadas en el recipiente del descalcificador, y las advertencias relacionadas con el comportamiento que se debe adoptar en caso de que haya contacto con la piel o los ojos.
- Se recomienda usar solo descalcificador De'Longhi. El uso de descalcificadores no idóneos, como también la descalcificación no realizada regularmente, puede comportar la aparición de defectos no cubiertos por la garantía.

- Encender la máquina
- Entrar en el menú apretando la tecla MENÚ/ESC.
- Apriete < > hasta visualizar la voz "Descalcificación".
- Seleccione presionando el botón Δ/OK : el display visualiza "Enjuague ¿Confirmar?". Presione el botón Δ/OK para confirmar.
- En la pantalla aparece "VACIAR CUBETA RECOGE-GOTAS" alternado con "QUITAR FILTRO" (si el filtro está presente) y con "INTRODUCIR DESCALCIFIC., Apretar OK".

- Vaciar completamente el depósito de agua (A16) y quitar el filtro endulzante (si existe); después, vaciar la bandeja recoge-gotas (fig. 26) y el cajón de posos y reintroducirlos.

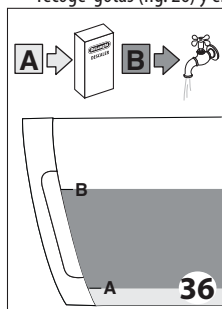

- Eche en el depósito del agua el descalcificador hasta alcanzar el nivel A (que corresponde a un envase de 100 ml) indicado en el revés del depósito (fig. 36); y eche entonces agua hasta alcanzar el nivel B (fig. 36); volver a introducir el depósito de agua.

- Coloque bajo el dispensador de agua caliente un contenedor vacío con una capacidad mínima de 1,5 l (fig. 7).

⚠ ¡Atención! Peligro de quemaduras

Por el surtidor sale agua caliente que contiene ácidos. Tenga cuidado de no entrar en contacto con salpicaduras de agua.

- Apriete la tecla Δ/OK para confirmar la introducción de la solución. El programa de descalcificación realiza automáticamente toda una serie de enjuagues por intervalos para eliminar los restos de cal del interior de la cafetera. En la pantalla aparece el mensaje "Máquina en descalcificación". El programa de descalcificación se activa y el líquido descalcificador sale por el surtidor del agua.

Tras 30 minutos aproximadamente, en la pantalla aparece el mensaje "ENJUAGUE", "REINTRODUCIR EL FILTRO" (si está presente) alternado con "LLENAR EL DEPÓSITO".

- El aparato ya está listo para un proceso de enjuague con agua fresca. Extraiga el depósito de agua, vacíelo, enjuáguelo con agua corriente y llénelo hasta el nivel MÁX con agua fría. Vuelva a introducir el filtro (si ha sido extraído anteriormente) y coloque en la máquina el depósito de agua: el display visualiza "Enjuague ¿Confirmar?".
- Vacíe el recipiente utilizado para recoger la solución descalcificadora y colóquelo vacío debajo del surtidor de agua caliente.
- Pulse el botón Δ/OK para dar inicio al enjuague. El agua caliente sale por el surtidor y en la pantalla aparece el mensaje "ENJUAGUE, Por favor, espere".
- Cuando el depósito del agua se ha vaciado completamente, en la pantalla aparece el mensaje "Enjuague Completa, Apriete OK".
- Presione el botón Δ/OK .
- En la pantalla aparece el mensaje "Enjuague, esperar, por favor"; al finalizar del cual la cafetera estará lista para el uso.

PROGRAMAR LA DUREZA DEL AGUA

El mensaje DESCALCIFICAR se visualiza después de un período de funcionamiento predeterminado que depende de la dureza del agua.

La cafetera se ha programado en la fábrica para el nivel 4 de dureza. Si se desea, se puede programar la cafetera en función de la dureza efectiva del agua usada en las diferentes regiones para reducir la frecuencia de la operación de descalcificación.

Programación de la dureza del agua

1. Saque del paquete la tira reactiva en dotación "TOTAL HARDNESS TEST" que se ha entregado junto a este manual en versión inglesa.
2. Sumerja completamente la tira en un vaso de agua durante un segundo aproximadamente.
3. Saque la tira del agua y agítela ligeramente. Después de alrededor de un minuto se forman 1, 2, 3 ó 4 cuadraditos de color rojo, en función de la dureza del agua cada cuadradito corresponde a 1 nivel.

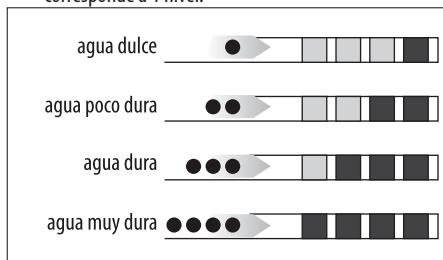

Programación de la dureza del agua

1. Apriete la tecla MENÚ/ESC para entrar en el menú;
2. Apriete < o > hasta seleccionar la voz "Dureza Agua".
3. Confirme la selección presionando la tecla Δ /OK.
4. Apriete < o > y configure el nivel indicado por la tira reactiva (véase fig. del apartado anterior).
5. Presione el botón Δ /OK para confirmar la programación.
6. Apriete la tecla MENÚ/ESC para salir del menú.

En este punto, la cafetera se ha reprogramado según la nueva configuración de la dureza del agua.

FILTRO ABLANDADOR

Algunos modelos cuentan con el filtro ablandador: si su modelo no cuenta con dicho filtro, le recomendamos comprarlo en un centro de asistencia autorizado De'Longhi.

Para el uso correcto del filtro, siga las instrucciones que encontrará a continuación.

Instalación del filtro



1. Saque el filtro del envase.
2. Gire el mando del indicador de fecha (fig.44) hasta que se visualicen los 2 próximos meses de utilización.

i Nota

El filtro dura dos meses si el aparato se ha utilizado normalmente, pero si la cafetera no se utiliza y el filtro permanece

instalado dura al máximo tres semanas.

3. Para activar el filtro, haga pasar agua del grifo por el orificio del filtro, tal como se indica en la figura, hasta que el agua salga por las aberturas laterales durante más de un minuto (fig. 38).

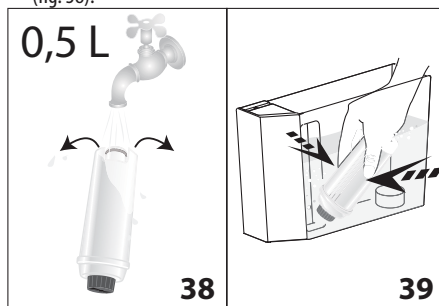

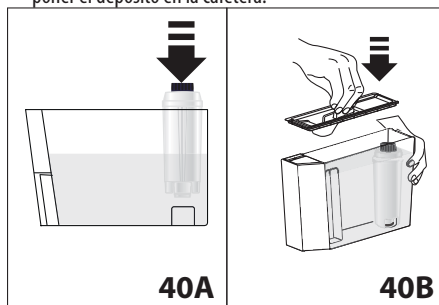

4. Extraiga el depósito de la cafetera y llénelo de agua.
5. Introduzca el filtro en el depósito de agua y sumérjalo completamente durante unos diez segundos, inclinandolo y cogiéndolo ligeramente para permitir la salida de las burbujas de aire (fig. 39).
6. Introduzca el filtro en el respectivo soporte (fig. 40A) y apriételo hasta el fondo.
7. Cierre el depósito con la tapa (fig. 40B), después vuelva a poner el depósito en la cafetera.



Al instalar el filtro, es necesario indicar su presencia al aparato.



8. Apriete la tecla MENÚ/ESC para entrar en el menú;

9. Apriete < o > (fig. 9) hasta que aparezca en la pantalla el mensaje "Instale filtro".
10. Presione el botón /OK .
11. En el display aparece el mensaje "¿Activar?".
12. Presione el botón /OK para confirmar la selección: la pantalla visualiza "AGUA CALIENTE Apriete OK".
13. Coloque bajo el dispensador de agua caliente un contenedor (capacidad mín. 500ml).
14. Presione el botón /OK para confirmar la selección: el agua empieza a salir y en el display aparece el mensaje "Esperar por favor".
15. Una vez completada la emisión, el aparato regresa automáticamente a "Listo café".

El filtro ha quedado activado y la máquina está ahora lista para el uso.

Sustitución del filtro

Cuando la pantalla visualiza el mensaje "SUSTITUYA FILTRO", o cuando han pasado los dos meses de duración (véase indicador de fecha), o bien si no se ha utilizado el aparato durante 3 semanas, es necesario cambiar el filtro:

1. Extraiga el depósito y el filtro agotado;
2. Extraiga el nuevo filtro del envase y siga los pasos descritos en los puntos 2-3-4-5-6-7 del apartado anterior.
3. Coloque un recipiente debajo del surtidor (capacidad: mín. 500ml).
4. Apriete la tecla MENÚ/ESC para entrar en el menú;
5. Apriete < o > hasta que aparezca en la pantalla el mensaje "¿Sustituya filtro?".
6. Presione el botón /OK .
7. En la pantalla aparece el mensaje "¿Confirmar?".
8. Presione la tecla /OK para confirmar la selección;
9. La pantalla visualiza el mensaje "AGUA CALIENTE Apriete OK";
10. Presione la tecla /OK para confirmar la selección: el agua empieza a salir y en el display aparece el mensaje "Esperar por favor".
11. Una vez completada la emisión, el aparato regresa automáticamente a "Listo café".

El nuevo filtro ha quedado activado y la máquina está ahora lista para el uso.

Extracción del filtro

Si se desea seguir utilizando el aparato sin el filtro, habrá que extraerlo e indicar la extracción. Proceder de la siguiente manera:

1. Extraiga el depósito y el filtro agotado;
2. Apriete la tecla MENÚ/ESC para entrar en el menú;
3. Apriete < o > (fig. 9) hasta que aparezca en la pantalla el mensaje "Instale filtro, Activado";
4. Presione el botón /OK .

5. La pantalla visualiza el mensaje "¿Desactiva?";
6. Apriete la tecla /OK para confirmar y la tecla MENÚ/ESC para salir del menú.

DATOS TÉCNICOS

Tensión:	220-240 V ~ 50/60 Hz máx. 10A
Potencia absorbida:	1450W
Presión:	15 bares
Capacidad máx. depósito de agua:	2 l
Dimensiones LxHxP:	260 x 360 x 460 mm
Longitud cable:	1.1 m
Peso:	10,2 kg
Capacidad máx. del recipiente del café en granos:	400 g



El aparato cumple con las siguientes directivas CE:



- Directiva baja tensión 2006/95/CE y sucesivas enmiendas;
- Directiva EMC 2004/108/CE y sucesivas enmiendas;
- Reglamento Europeo Stand-by 1275/2008;
- Los materiales y objetos destinados a entrar en contacto con alimentos cumplen las disposiciones del reglamento europeo 1935/2004.

ELIMINACIÓN



De acuerdo con la directiva Europea 2002/96/CE, el aparato no debe eliminarse junto con los residuos domésticos, sino ser entregado a un centro de recogida selectiva oficial.

MENSAJES VISUALIZADOS EN LA PANTALLA

MENSAJE VISUALIZADO	POSIBLE CAUSA	REMEDIO
LLENAR DEPÓSITO	No hay suficiente agua en el depósito.	Llenar el depósito del agua y/o colóquelo correctamente, presionándolo bien hasta oír el clic del enganche.
VACIAR CAJÓN POSOS	El cajón de los posos (A12) de café está lleno.	Vacíe el cajón de los posos, la bandeja recogegotas, límpielos y vuelva a colocarlos (fig. 26). Importante: al extraer la bandeja recogegotas es obligatorio vaciar siempre el cajón de los posos de café aunque no esté muy lleno. Si esta operación no se realiza puede suceder que, al preparar otros cafés sucesivamente, el cajón de los posos se puede llenar más de lo previsto y se pueda obstruir la cafetera.
MOLIENDA EXCES. FINA ¡REGULAR MOLINILLO!	La molienda es demasiado fina. Por lo tanto, el café sale muy lentamente o no sale del todo.	Repita la distribución de café y gire el regulador de molienda (fig. 13) una posición hacia el número 7, en sentido horario, mientras el molinillo de café está funcionando. Si después de preparar por lo menos 2 cafés, el café sigue saliendo demasiado lentamente, repita la corrección girando el mando regulador a la posición sucesiva (véase regulación del molinillo de café pág. 29). Si el problema persiste, asegúrese de que el depósito de agua esté apretado a fondo, apriete la tecla  /OK y hacer salir un poco de agua del distribuidor.
COLOCAR CAJÓN POSOS	Después de la limpieza no se ha colocado el cajón de los posos.	Extraiga la bandeja recogegotas y coloque el cajón de los posos.
ECHAR CAFÉ PREMOLIDO PRE-MOLIDO	Se ha seleccionado la función “café premolido”, pero no se ha echado el café premolido en el embudo.	Eche el café premolido en el embudo (fig. 17) o desactive la función del café premolido
DESCALCIFICAR	Indica que es necesario descalcificar la cafetera.	Es necesario ejecutar lo más pronto posible el programa de descalcificación descrito en el apartado “Descalcificación” (pág. 34).
DISM. DOSIS CAFÉ	Se ha echado demasiado café.	Seleccione un sabor más ligero apretando la tecla.  (fig. 10) o reducir la cantidad de café pre-molido.
RELLENAR EL RECIPIENTE DE CAFÉ EN GRANOS	Se ha acabado el café en granos.	Llene el contenedor de granos (fig.14).
	El embudo para echar el café premolido está obstruido.	Vacíe el embudo utilizando el pincel, como se describe en el pár. “Limpieza del embudo para echar el café premolido” (pág. 33).
COLOCAR GRUPO DE INFUSIÓN	Después de la limpieza no se ha colocado el grupo de infusión.	Coloque el grupo de infusión como se describe en el apartado “Limpieza del grupo de infusión” (pág. 33).

COLOCAR DEPÓSITO	El depósito no está puesto correctamente.	Coloque correctamente el depósito presionándolo hasta el fondo.
ALARMA GENERAL	El interior de la cafetera está muy sucio.	Limpe cuidadosamente la cafetera como se describe en el apar. "limpieza". Si después de la limpieza, se muestra aún el mensaje, diríjase a un centro de asistencia.
CIRCUITO VACÍO LLENAR CIRCUITO AGUA CALIENTE APRETAR OK	El circuito hidráulico está vacío	Pulse  /ok y haga fluir al agua del dispensador (A10) hasta que el suministro sea regular.
SUSTITUIR EL FILTRO	Se ha agotado el filtro ablandador.	Sustituya el filtro o quítelo siguiendo las instrucciones del párrafo "Filtro Ablandador".

SOLUCIÓN DE LOS PROBLEMAS

A continuación, se enumeran algunos posibles funcionamientos incorrectos.

Si no puede resolverse el problema en el modo descrito, póngase en contacto con la asistencia técnica.

PROBLEMA	POSIBLE CAUSA	REMEDIO
El café no está caliente.	Las tazas no se han precalentado.	Caliente las tazas enjuagándolas con agua caliente (NOTA: se puede utilizar la función agua caliente).
	El grupo de infusión se ha enfriado porque han transcurrido 2/3 minutos desde el último café.	Antes de preparar el café caliente el grupo de infusión con un enjuague, usando la función correspondiente (pág. 27).
	La temperatura programada del café es baja.	Configurar del menú una temperatura de café más alta. (pág. 28).
El café tiene poco cuerpo o poca crema.	El café se ha molido demasiado grueso.	Gire el regulador de molienda una posición hacia el número 1, en sentido antihorario mientras el molinillo de café está funcionando (fig. 13) Gire el regulador en modo gradual hasta que el café salga correctamente. El efecto se nota solamente después de haber preparado 2 cafés (véase el apartado "Regulación del molinillo de café", pág. 29).
	El café no es adecuado.	Use café para cafeteras de café expreso.
El café sale muy lentamente o goteando.	El café se ha molido demasiado fino.	Gire el regulador de molienda una posición hacia el número 7, en sentido antihorario, mientras el molinillo de café está funcionando (fig. 13) Gire el regulador en modo gradual hasta que el café salga correctamente. El efecto se nota solamente después de haber preparado 2 cafés (véase el apartado "Regulación del molinillo de café", pág. 29).

El café no sale por una o por ninguna de las boquillas del dispositivo de distribución.	Las boquillas están obstruidas.	Limpie las boquillas con un palillo de dientes (fig. 30).
La leche no está emulsionada	El cappuccinatore está sucio.	Limpie el cappuccinatore como se describe en el párrafo dedicado (pag.).
	La abrazadera del cappuccinatore está en posición "LECHE".	Empuje la abrazadera en posición "CAPUCHINO".
Se interrumpe la salida de vapor durante el uso	Un dispositivo de seguridad interrumpe la salida de vapor al cabo de 3 minutos.	Espere unos minutos, a continuación active de nuevo la función vapor.
El aparato no se enciende	El conector no está bien introducido.	Coloque a fondo el conector en el alojamiento adecuado en la parte trasera del aparato (fig. 1).
	El enchufe no está conectado a la toma.	Conecte el enchufe a la toma.
	El interruptor general (A21) no está encendido.	Apriete el interruptor general (fig.2).
El grupo de infusión no se puede extraer	No se ha podido lograr el apagado de manera correcta.	Realizar el apagado apretando la tecla  (pág. 27).