

МАЗМҰНЫ

КІРІСПЕ	156	Ұнтақ кофеден ЛОНГ кофесін жасау	165
Осы нұсқаулықта пайдаланылған таңбалар 156		«ЛОНГ» кофесінің мөлшерін реттеу	165
Жақшадағы әріптер	156	Егер бағдарлама ұнтақ кофені пайдаланса, құрылғы сізден екінші деңгей өлшеміндегі кофені қосуды сұрайды.	165
Ақаулықтарды жою және жөндеу.....	156		
ҚАУІПСІЗДІК	156	КАППУЧИНО ЖӘНЕ ЫСТЫҚ СҮТ ЖАСАУ (КӨПІРШІКСІЗ)	165
Негізгі қауіпсіздік туралы ескертулер	156	Ыстық сүт жасау (көпіршіксіз)	166
Пайдалану мақсаты	157	Каппучино жасағышты пайдаланып болған соң тазалау	166
Пайдалану нұсқаулығы	157		
СИПАТТАМА.....	158	ЫСТЫҚ СУ АҒЫЗУ	167
Құрылғының сипаттамасы	158	Автоматты түрде құйылатын судың мөлшерін өзгерту.	167
Басқару тақтасының сипаттамасы	158		
Керек-жарақтар сипаттамасы	158	ТАЗАЛАУ.....	167
ПАЙДАЛАНБАС БҰРЫН	158	Құрылғыны тазалау	167
Құрылғыны тексеру.....	158	Ұнтақ кофе ыдысын тазалау	167
Құрылғыны орнату.....	158	Тамшы науасын және су жиналу науасын тазалау	168
Құрылғыны жалғау.....	159	Кофе құрылғысын ішін тазалау.....	168
Құрылғы параметрлерін орнату.....	159	Су ыдысын тазалау	168
		Кофе шүмектерін тазалау	168
ҚҰРЫЛҒЫНЫ ІСКЕ ҚОСУ	159	Ұнтақ кофе воронкасын тазалау.....	168
ҚҰРЫЛҒЫНЫ ӨШІРУ	160	Демдеу торын тазалау	168
МӘЗІР ПАРАМЕТРЛЕРІ.....	160	ҚАҚ ТАЗАЛАУ	169
Шаю	160	СУ ҚАТТЫЛЫҒЫН РЕТТЕУ	170
Қақ тазалау.....	160	Су қаттылығын өлшеу	171
Сүзгіні орнату	160	Су қаттылығын орнату	171
Сүзгіні ауыстыру (орнатылған болса).....	161		
Уақытты реттеу	161	СУ ЖҰМСАРТҚЫШ СҮЗГІ.....	171
Авто бастау	161	Сүзгіні орнату	171
Авто өшіру (күту режимі)	161	Сүзгіні шығару	172
Қуат үнемдеу.....	161		
Температураны орнату	162	ДЕРЕК.....	173
Су қаттылығын орнату.....	162	ТЕХНИКАЛЫҚ СИПАТТАМАЛАРЫ.....	173
Тілді орнату	162	КӨРСЕТИЛЕТІН ХАБАРЛАР	174
Сигнал	162		
Өдепкі мәндер (қалпына келтіру)	162		
Статистика функциясы.....	163		
КОФЕ ЖАСАУ	163		
Кофе дәмін таңдау.....	163		
Кеседегі кофе мөлшерін таңдау	163		
«Менің кофем» мөлшерін реттеу	163		
Кофе тартқышты реттеу	163		
Ыстығырақ кофе алу туралы кеңестер .	164		
Кофе дәндерінен кофе жасау.....	164		
Ұнтақ кофеден кофе жасау	164		
Кофе дәндерінен ЛОНГ кофесін жасау.	165		

КІРІСПЕ

Осы автоматты эспрессо және капучино жасау құрылғысын таңдағаныңызға рахмет.

Жаңа құрылғыңызды рахатыңызға пайдаланасыз деп үміттенеміз.

Осы пайдалану нұсқаулығын оқып шығуға бірнеше минут бөліңіз.

Бұл барлық қауіп-қатерлер мен құрылғының зақымдануының алдын алады.

Осы нұсқаулықта пайдаланылған таңбалар

Маңызды ескертулер осы таңбалармен анықталады.

Осы ескертулерді құрметтеу өте маңызды болып табылады.



Қауіпті!

Мұндай ескертуді елемей электр тогына түсу салдарынан өмірге қауіп төндіретін жарақатқа себеп болуы мүмкін.



Маңызды!

Мұндай ескертуді елемей жарақаттануға немесе құрылғыны зақымдауға себеп болуы мүмкін.



Күйіп қалу қаупі бар!

Мұндай ескертуді елемей күйіп қалуға әкеп соқтырады.



Ескеріңіз:

Бұл таңба пайдаланушыға арналған маңызды кеңесті немесе ақпаратты білдіреді.

Жақшадағы әріптер

Жақша ішіндегі әріптер 2 және 3-беттегі «Құрылғы сипаттамасы» бөліміндегі шартты белгілерге сілтейді.

Ақаулықтарды жою және жөндеу

Проблемалар болған жағдайда, алдымен оларды 174-беттегі «Көрсетілетін хабарлар және 176-беттегі «Ақаулықтарды жою» бөлімінде берілген ақпаратқа жүгіне отырып шешуге тырысыңыз.

Егер проблема осылай шешілмесе және қосымша ақпарат талап етсеңіз, «Тұтынушыларды қолдау қызметі»

қосымша парағында берілген нөмірге қоңырау шалу арқылы тұтынушыны қолдау қызметімен хабарласыңыз.

Егер еліңіз берілген елдер тізімінен табылмаса, кепілдікте берілген нөмірге қоңырау шалыңыз.

Егер жөндеу қажет болса, De'Longhi тұтынушыны қолдау қызметтерімен ғана хабарласыңыз.

Мекенжайлар құрылғымен бірге берілген кепілдік куәлігінде берілген.

ҚАУІПСІЗДІК

Негізгі қауіпсіздік туралы ескертулер



Қауіпті!

Бұл – электрлік құрылғы, сондықтан ол электр тогына түсуге себеп болуы мүмкін.

Сондықтан, осы қауіпсіздік туралы ескертулерді ұстануыңыз керек:

- Құрылғыны ылғал қолдарыңызбен немесе аяқтарыңызбен түртпеңіз.
- Сымды ешқашан ылғал қолмен ұстамаңыз.
- Розетканың құрылғыны қажет кезде ажыратуға болатындай оңай қол жеткізетін жерде орналасқанына көз жеткізіңіз.
- Тек ашалы қосқыштан ұстап ажыратыңыз. Ешқашан қуат кабелінен ұстап тартпаңыз, себебі оны зақымдауыңыз мүмкін.
- Құрылғыны толық ажырату үшін, оны розеткадан ажыратыңыз.
- Егер құрылғы ақаулы болса, оны жөндеуге тырыспаңыз. Оны өшіру үшін розеткадан ажыратыңыз және тұтынушыны қолдау қызметтерімен хабарласыңыз.

Егер ашалы қосқыш немесе қуат кабелі зақымданса, барлық қауіп-қатерлердің алдын алу үшін оны тек De'Longhi тұтынушыны

қолдау қызметтері
ауыстыруы керек.

Құрылғыны тазалаған кезде
ешқашан суға батырмаңыз.
Бұл – электрлік құрылғы.

- Құрылғының сыртын тазаламас бұрын,
оны өшіріп, розеткадан суырыңыз да,
суытып қойыңыз.

 **Маңызды:**

Барлық орам (пластик қалталар,
полистирен көбігі) материалдарын
балалардан аулақ ұстаңыз.

Бұл құрылғыны 8 жастан
асқан балаларға, қозғалу, сезу
немесе ойлану мүмкіндіктері
шектелген адамдарға немесе
осы құрылғыға қатысты
тәжірибесі немесе білімі жоқ
адамдарға тек

оларға ықтимал қауіп-
қатерлер мен құрылғыны
қауіпсіз жолмен пайдалану
туралы нұсқау берілгенде
және олар бақыланғанда
ғана пайдалануға болады.

Балалардың құрылғымен
ойнамауы керек.

Тазалауды және
пайдаланушы орындайтын
техникалық күтімді балаларға
бақылаусыз орындатпау
керек.

 **Күйіп қалу қаупі бар!**

Бұл құрылғы ыстық су шығарады және
пайдалану барысында ол бу қалыптасуы
мүмкін.

Су шашырандыларынан немесе ыстық
будан абай болыңыз.

Құрылғы жұмыс істеп тұрған кезде, кесені
жылытқыш текшені ұстамаңыз, себебі ол
ыстық.



Осы таңбамен
белгіленген беттер
пайдалану барысында
ыстық болады (бұл таңба тек
кейбір үлгілерде ғана бар).

Пайдалану мақсаты

Бұл құрылғы кофе және ыстық сусындар
дайындауға арналған.

Бұл – тек үйде пайдалануға арналған
құрылғы.

Оны мынадай жерлерде
пайдалануға болмайды:

- д ү к е н д е р д е г і
қызметкерлердің ас
пісіру аймақтарында,
кеңселерде және басқа да
жұмыс істейтін жерлерде;
- фермадағы үйлерде;
- қ о н а қ ү й л е р д е г і ,
мотельдердегі клиенттер
тұратын және басқа
тұрғылықты жерлерде;
- төсек пен таңғы ас беретін
орындарда.

Кез келген басқа қолданыс дұрыс емес
және қауіпті болып есептеледі.

Өнім жасаушысы құрылғыны дұрыс
пайдаланбаудан туындайтын зақым үшін
жауапты емес.

Пайдалану нұсқаулығы

Құрылғыны пайдаланбас бұрын мына
нұсқауларды мұқият оқып шығыңыз.
Мұндай ескертулерді елемеу күйіп қалуға
немесе құрылғыны зақымдауға себеп
болуы мүмкін.

Өнім жасаушысы осы нұсқауды елемеуден туындайтын зақым үшін жауапты болмайды.

Ескеріңіз:

Осы пайдалану нұсқаулығын сақтап қойыңыз.

Егер құрылғы басқа адамдарға берілсе, оларды осы пайдалану нұсқаулығымен бірге беру керек.

СИПАТТАМА

Құрылғының сипаттамасы



(3-бет - А)

- A1. Дәндер ыдысының қақпағы
- A2. Ұнтақ кофе воронкасының қақпағы
- A3. Дәндер ыдысы
- A4. Ұнтақ кофе воронкасы
- A5. Тартуды реттеу дөңгелегі
- A6. Кесені жылытқыш текше
- A7. Кофе шүмегі (биіктігі реттеледі)
- A8. Ыстық су және бу түтігінің қондырмасы
- A9. Капучино/ыстық сүт сақинасы
- A10. Капучино жасағыш
- A11. Су жиналатын науа
- A12. Тартылған кофе ыдысы
- A13. Қақпақ науасы
- A14. Тамшы науасы
- A15. Тамшы науасындағы су деңгейінің көрсеткіші
- A16. Демдеу торының қақпағы
- A17. Демдеу торы
- A18. Су ыдысы
- A19. Су жұмсартқыш сүзгінің корпусы
- A20. Су ыдысының қақпағы
- A21. Қуат қосқышы

Басқару тақтасының сипаттамасы

(2-бет - В)

Тақтадағы бірнеше түйменің қос функциялары бар. Ол сипаттамада жақшалардың ішінде көрсетілген.

- B1.  түймесі: құрылғыны іске қосады және өшіреді (күту режимі).
- B2.  түймесі: кофе мөлшерін таңдауға арналған
- B3.  дөм таңдау түймесі: кофе дәмін таңдау үшін басыңыз

B4.  түймесі: көрсетілген параметрлермен 1 кесе кофе жасауға арналған

B5.  түймесі: көрсетілген параметрлермен 2 кесе кофе жасауға арналған

B6.  түймесі: 1 кесе ЛОНГ кофесін жасауға арналған

B7.  түймесі: бу шығару үшін

B8.  /ок түймесі: ыстық су ағызуда арналған *(Параметрлер мәзірінде болғанда: таңдалған функцияны іске қосуға және растауға арналған)*

B9. > түймесі: мәзір тармақтары бойынша жылжуға арналған

B10. Дисплей: пайдаланушыға құрылғыны пайдалану барысында нұсқаулар береді.

B11. < түймесі: мәзір тармақтары бойынша жылжуға арналған

B12. MENU/ESC түймесі мәзірді ашуға арналған *(параметрлер мәзірінде: мәзірден шығу үшін басыңыз)*

Керек-жарақтар сипаттамасы

(2-бет - С)

- C1. Ұнтақ кофе өлшеуіші
- C2. Тазалау щеткасы
- C3. Су жұмсартқыш сүзгі (кейбір үлгілерде ғана бар)
- C4. «Жалпы қаттылықты тексеру» көрсеткішінің жолағы
- C5. Қақ тазартқыш

ПАЙДАЛАНБАС БҰРЫН

Құрылғыны тексеру

Орамды ашқан соң, құрылғы бөлшектерінің түгелдігін, зақымданбаған және барлық керек-жарақтардың болуын тексеріңіз.

Егер құрылғының зақымданғаны көрініп тұрса, оны пайдаланбаңыз. De'Longhi тұтынушыларды қолдау қызметтерімен хабарласыңыз.

Құрылғыны орнату



Маңызды!

Құрылғыны орнатқан кезде, мына қауіпсіздік туралы ескертулерге назар аударуыңыз керек:

- Бұл құрылғы қызады. Құрылғыны пайдаланылатын жерге орналастырған соң, құрылғының беттері мен бүйірдегі және арттағы қабырға арасына 3 см, ал кофе құрылғысының үстіне 15 см бос орын қалдырыңыз.
- Құрылғыға кірген су оны зақымдауы мүмкін. Құрылғыны шүмектерге немесе раковиналарға жақын қоймаңыз.
- Құрылғыдағы су қатып қалса, ол зақымдануы мүмкін. Бұл құрылғыны температурасы нөлден төмен түсуі мүмкін бөлмеге орнатпаңыз.
- Қуат кабелін қыры өткір немесе беті ыстық заттарға тимейтіндей етіп жүргізіңіз (мысалы, электрлік ыстық плиталар).

Құрылғыны жалғау

Маңызды!

Розетка қуаты кернеуінің құрылғы астындағы мәліметтер тақтасында көрсетілген кернеуге сәйкестігін тексеріңіз.

Құрылғыны тек жерге тиімді жолмен тұйықталған және ток қуаты кемінде 10 А болатын розеткаға қосыңыз.

Егер розетка қуаты құрылғыдағы қуатқа сай болмаса, тиісті розетка түрін білікті маманға ауыстыртыңыз.

Құрылғы параметрлерін орнату

Ескеріңіз!

- Құрылғыны зауытта тексерген кезде кофе пайдаланылды, сондықтан, кофе тартқышта кофе іздері қалса, бұл – қалыпты нәрсе. Дегенмен, бұл құрылғының жаңа екеніне кепілдік беріледі.
 - Судың қаттылығын «Су қаттылығын реттеу» (171-бет) бөліміндегі пайдалану нұсқаулығына жүгіне отырып тез арада реттеңіз.
1. Құрылғыны розеткаға қосыңыз (1-сурет) және құрылғының артындағы

негізгі қосқыштың іске қосылғанын тексеріңіз (2-сурет).

Алдымен < немесе > түймесімен алға не артқа жылжу немесе тілдер дисплейде 3 секунд сайын жылжуын күту арқылы тілді таңдауыңыз керек:

2. English (Ағылшын) жазуы пайда болған кезде,  /ok түймесін (3-сурет) English set (Ағылшын тілі таңдалды) жазуы шыққанша бірнеше секунд басып тұрыңыз.

Құрылғы дисплейінде көрсетілген мына нұсқауларды орындаңыз:

3. FILL TANK (ЫДЫСТЫ ТОЛТЫРЫҢЫЗ) су ыдысын шығарыңыз (4-сурет), қақпақты ашыңыз (5-сурет), MAX жолағына дейін таза су құйыңыз (6-сурет); қақпақты жауып, ыдысты орнына салыңыз.
4. «HOT WATER PRESS OK» (ЫСТЫҚ СУ ҮШІН ОК БЕЛГІШЕСІН БАСЫҢЫЗ). Сыйымдылығы кемінде 100 мл болатын ыдысты капучино жасағыш астына қойыңыз (7-сурет).
5. Растау үшін  /ok түймесін басыңыз (3-сурет). Бұл құрылғы суды шүмектен автоматты түрде ағызады және тоқтатады.

Кофе жасау құрылғысы енді әдеттегідей пайдалануға дайын.

Ескеріңіз!

- Құрылғыны бірінші рет пайдаланған кезде, ол қанағаттанарлық нәтижені 4-5 кесе кофе немесе 4-5 капучино жасағаннан кейін береді.
- Кофенің рахатын одан бетер күшейту және құрылғының тиімділігін жақсарту үшін, біз «СУ ЖҰМСАРТҚЫШ СУЗГІ» (171-бет) бөлімінде сипатталғандай, су жұмсартқыш сүзгіні орнатуды ұсынамыз. Егер сіздегі үлгі сүзгімен келмесе, оны De'Longhi тұтынушыларды қолдау орталығынан талап ете аласыз.

ҚҰРЫЛҒЫНЫ ІСКЕ ҚОСУ

Ескеріңіз!

Құрылғыны іске қоспас бұрын, негізгі қосқыштың қосылғанын тексеріңіз (2-сурет).

Құрылғы іске қосылған сайын, ол кедергі жасауға болмайтын алдын ала қыздыру және шаю циклін автоматты түрде орындайды.

Құрылғы тек осы цикл аяқталған соң ғана пайдалануға дайын болады.

Күйіп қалу қаупі бар!

Шаю барысында кофе шүмегінен шамалы су шығады және төмендегі тамшы науасына жиналады.

Су шашырандыларынан абай болыңыз.

- Құрылғыны өшіру үшін  түймесін (8-сурет) басыңыз. Heating up, Please wait (Қызуда, күте тұрыңыз) хабары көрсетіледі.

Қызған соң, RINSING (ШАЮ ОРЫНДАЛУДА) хабары көрсетіледі. Ыстық су айналымының әсерінен су қайнату бөлігімен қоса құрылғының ішкі ағын түтіктері де қызады.

Кофенің дәмі мен мөлшерін көрсететін хабар пайда болған кезде құрылғының тиісті температурада болғаны.

ҚҰРЫЛҒЫНЫ ӨШІРУ

Құрылғы кофе жасау үшін пайдаланылғаннан кейін кез келген уақытта ол автоматты шаю процесін орындайды.

Күйіп қалу қаупі бар!

Шаю барысында кофе шүмектерінен аздап ыстық су шығады және төмендегі тамшы науасына жиналады.

Су шашырандыларынан абай болыңыз.

- Құрылғыны өшіру үшін  түймесін (8-сурет) басыңыз.
- Turning off, Please wait (Өшірілуде, күте тұрыңыз) хабары көрсетіледі: тиісті параметр орнатылса, құрылғы шаю циклін орындайды да, өшіріледі (күту режиміне өтеді).

Ескеріңіз!

Құрылғыны біраз уақыт бойы пайдаланбайтын босаңыз, розеткадан ажыратыңыз:

- алдымен құрылғыны  түймесін (8-сурет) басу арқылы өшіріңіз;
- құрылғының артындағы негізгі қосқышты босатыңыз (2-сурет).

Маңызды!

Құрылғы іске қосулы болған кезде негізгі қосқышты ешқашан баспаңыз.



МӘЗІР ПАРАМЕТРЛЕРІ

MENU/ESC түймесін басу арқылы параметрлерді реттеу мәзіріне кірген кезде, < немесе > түймесін (9-сурет) басу арқылы мәзір тармақтарын жылжытыңыз.

Шаю

Бұл функцияны ішкі айналымды қыздыру және кофені ыстығырақ ету үшін шүмектен ыстық су ағызу мақсатында пайдаланыңыз.

Бұл функцияны іске қосу үшін, мына әрекеттерді орындаңыз:

1. Мәзірге кіру үшін MENU/ESC түймесін басыңыз;
2. < немесе > түймесін (9-сурет) Rinsing (Шаю орындалуда) хабары көрінгенше басыңыз;
3. /OK түймесін басыңыз: Confirm? (Растайсыз ба?) сұрағы көрінеді.
4. Растау үшін /OK түймесін басыңыз (3-сурет). бірнеше секундтан соң ішкі айналымды қыздыру және кофені ыстығырақ ету үшін шүмектен ыстық су ағады.

Ескеріңіз!

Ыстық су ағынын кез келген уақытта тоқтату үшін кез келген түймені басыңыз.

Қақ тазалау

Қақ тазалау туралы нұсқауларды 169-беттен көріңіз.

Сүзгіні орнату

Сүзгіні орнату әдісі туралы нұсқауларды «Су жұмсартқыш сүзгі» (171-бет) бөлімінен көріңіз.

Сүзгіні ауыстыру (орнатылған болса)

Сүзгіні орнату әдісі туралы нұсқауларды «Сүзгіні ауыстыру» бөлімінен көріңіз (172-бет).

Уақытты реттеу

Дисплейдегі уақытты реттеу үшін, мына әрекетті орындаңыз:

1. Мәзірге кіру үшін MENU/ESC түймесін басыңыз;
 2. < немесе > түймесін (9-сурет) Set temperature (Температураны орнату) хабары көрінгенше басыңыз;
 3. Растау үшін δ/OK түймесін басыңыз (3-сурет). сағат жыпылықтайды;
 4. < немесе > түймесін (9-сурет) сағатты өзгерту үшін басыңыз;
 5. Растау үшін δ/OK түймесін басыңыз; минут жыпылықтайды;
 6. < немесе > түймесін (9-сурет) сағатты өзгерту үшін басыңыз;
 7. Растау үшін δ/OK түймесін басыңыз.
- Бұл уақытты орнатады. Мәзірден шығу үшін MENU/ESC түймесін басыңыз.

Авто бастау

Кофені қалаған уақытта дереу жасау мақсатында құрылғыны белгілі бір уақытта (мысалы, таңертең) дайын болатындай ету үшін авто бастау уақытын орната аласыз.

Ескеріңіз!

Осы функцияны іске қосу үшін, уақыт дұрыс орнатылған болуы керек.

Авто бастау функциясын іске қосу үшін, мына әрекеттерді орындаңыз:

1. Мәзірге кіру үшін MENU/ESC түймесін басыңыз;
2. < немесе > түймесін (9-сурет) Adjust time (Уақытты реттеу) хабары көрінгенше басыңыз;
3. δ/OK түймесін басыңыз. Enable? (Қосылсын ба?) сұрағы көрсетіледі;
4. Растау үшін δ/OK түймесін басыңыз;
5. Сағатты таңдау үшін < немесе > түймесін басыңыз;
6. Растау үшін δ/OK түймесін басыңыз;

7. < немесе > түймесін (9-сурет) сағатты өзгерту үшін басыңыз;
8. Растау үшін δ/OK түймесін басыңыз;
9. Сосын мәзірден шығу үшін MENU/ESC түймесін басыңыз.

Уақыт расталған соң, авто бастау функциясының іске қосылғаны уақытпен бірге және мәзір тармағының астында  белгісінің пайда болуымен көрсетіледі.

Бұл функцияны ажырату үшін:

1. Мәзірден авто бастау тармағын таңдаңыз;
2. δ/OK түймесін басыңыз. Disable? (Ажыратылсын ба?) сұрағы көрсетіледі;
3. Растау үшін δ/OK түймесін басыңыз.  белгісі одан әрі көрсетілмейді.

Авто өшіру (күту режимі)

Авто өшіру режимін құрылғыны 15 не 30 минут немесе 1, 2 немесе 3 сағат бойы пайдаланылмаған соң өшіру үшін орнатуға болады.

Авто өшіру функциясын бағдарламалау үшін, мына әрекеттерді орындаңыз:

1. Мәзірге кіру үшін MENU/ESC түймесін басыңыз;
2. < немесе > түймесін (9-сурет) Adjust time (Уақытты реттеу) хабары көрінгенше басыңыз;
3. δ/OK түймесін басыңыз;
4. < немесе > түймесін (9-сурет) қажетті жұмыс істеу уақыты (15 немесе 30 минут немесе 1, 2 не 3 сағат) көрсетілгенше басыңыз;
5. Растау үшін δ/OK түймесін басыңыз;
6. Сосын мәзірден шығу үшін MENU/ESC түймесін басыңыз.

Авто өшіру бағдарламаланды.



Қуат үнемдеу

Бұл функцияны қуат үнемдеу мүмкіндігін қосу немесе өшіру үшін пайдаланыңыз.

Бұл функция іске қосылған кезде, Еуропалық ережелерге сай қуат тұтыну мөлшері азаяды.

Қуат үнемдеу мүмкіндігін ажырату (немесе іске қосу) үшін, мыналарды орындаңыз:

1. Мәзірге кіру үшін MENU/ESC түймесін басыңыз;

2. < немесе > түймесін (9-сурет) Energy saving (Қуат үнемдеу) хабары көрінгенше басыңыз;
3. /ок түймесін басыңыз. Disable? (Ажыратылсын ба?) хабары көрсетіледі (немесе функция ажыратылған болса Enable? (Іске қосылсын ба?) хабары көрсетіледі);
4. Қуат үнемдеу режимін ажырату (немесе іске қосу) үшін /ок түймесін басыңыз;
5. Сосын мәзірден шығу үшін MENU/ESC түймесін басыңыз.



Бұл функция іске қосулы болған кезде құрылғы біраз уақыт бойы пайдаланылмаса, Energy saving (Қуат үнемдеу) хабары көрсетіледі.

i Ескеріңіз!

- Қуат үнемдеу режимінде болған кезде, бірінші кофе құйылғанша бірнеше секунд өтуі мүмкін, себебі құрылғы қайта қызуы керек.
- Кез келген сусынды дайындау мақсатында қуат үнемдеу режимінен шығу үшін кез келген түймені басып, жасағыңыз келген сусынға қатысты түймені басыңыз.

Температураны орнату

Кофе жасау үшін пайдаланылатын судың температурасын өзгерту үшін, мыналарды орындаңыз:



1. Мәзірге кіру үшін MENU/ESC түймесін басыңыз;
2. < немесе > түймесін (9-сурет) Set temperature (Температураны орнату) хабары көрінгенше басыңыз;
3. /ок түймесін басыңыз;
4. < немесе > түймесін қалаған температура (●=төменгі; ●●●●=ең жоғарғы) көрсетілгенше басыңыз;
5. Растау үшін /ок түймесін басыңыз;
6. Сосын мәзірден шығу үшін MENU/ESC түймесін басыңыз.

Су қаттылығын орнату

Су қаттылығын орнату туралы нұсқауларды 170-беттен көріңіз.

Тілді орнату



Дисплей тілін өзгерту үшін, мына әрекетті орындаңыз:

1. Мәзірге кіру үшін MENU/ESC түймесін басыңыз;
2. < немесе > түймесін (9-сурет) Set temperature (Температураны орнату) хабары көрінгенше басыңыз;
3. /ок түймесін басыңыз;
4. < немесе > түймесін қажетті тіл көрінгенше басыңыз;
5. Растау үшін /ок түймесін басыңыз;
6. Орнатылған тілді растайтын хабар көрінеді;
7. Сосын мәзірден шығу үшін MENU/ESC түймесін басыңыз.

Сигнал

Бұл түйме басылған кезде немесе бір қосымша құрал енгізілген/шығарылған кезде құрылғының сигнал шығару мүмкіндігін іске қосады немесе ажыратады.

Сигналды ажырату немесе қайта іске қосу үшін, мыналарды орындаңыз:



1. Мәзірге кіру үшін MENU/ESC түймесін басыңыз;
2. < немесе > түймесін (9-сурет) Beep (Дыбысты сигнал) хабары көрінгенше басыңыз.
3. /ок түймесін басыңыз: Disable? (Ажыратылсын ба?) хабары көрсетіледі (немесе ажыратылған болса Enable? (Іске қосылсын ба?) хабары көрсетіледі);
4. Сигналды іске қосу немесе ажырату үшін /ок түймесін басыңыз;
5. Мәзірден шығу үшін MENU/ESC түймесін басыңыз.

Әдепкі мәндер (қалпына келтіру)

Бұл барлық мәзір параметрлері мен бағдарламаланған мөлшерлерді әдепкі мәндерге қалпына келтіреді (орнатылған күйінде қалатын тілден басқа).

Әдепкі мәндерді қалпына келтіру үшін, мына әрекеттерді орындаңыз:

1. Мәзірге кіру үшін MENU/ESC түймесін басыңыз;

2. < немесе > түймесін (9-сурет) Default values (Әдепкі мәндер) хабары көрінгенше басыңыз;
3. /OK түймесін басыңыз;
4. Confirm? (Рассталсын ба?) хабары көрсетіледі;
5. Раस्ताу үшін /OK түймесін басыңыз.

Статистика функциясы

Бұл құрылғыға қатысты статистиканы көрсетеді.

Оны көрсету үшін мыналарды орындаңыз:

1. Мәзірге кіру үшін MENU/ESC түймесін басыңыз;
2. < немесе > түймесін (9-сурет) Statistics (Статистика) хабары көрінгенше басыңыз;
3. /OK түймесін басыңыз;
4. Таптау үшін < немесе > түймесін (9-сурет) басыңыз:
 - қанша кофе жасалды;
 - жалпы құйылған су мөлшері;
 - құрылғы қағы қанша рет тазаланды.
 - су жұмсартқыш сүзгінің қанша рет ауыстырылғаны.
5. Мәзірден шығу үшін MENU/ESC түймесін басыңыз.

КОФЕ ЖАСАУ

Кофе дәмін таңдау

Құрылғы әдепкіде дәмі қалыпты кофе жасау параметріне орнатылады.

Сіз мына дәмдердің бірін таңдай аласыз:

Өте жұмсақ дәм

Жұмсақ дәм

Қалыпты дәм

Қою дәм

Өте қою дәм

Дәмді өзгерту үшін  түймесін (10-сурет) қажетті дәм көрсетілгенше қайталап басыңыз.

Кеседегі кофе мөлшерін таңдау



Құрылғы әдепкіде қалыпты мөлшердегі кофені жасау параметріне орнатылады. Кофе мөлшерін таңдау үшін  түймесін (11-сурет) қажетті кофе мөлшеріне қатысты хабар көрсетілгенше басыңыз:

Таңдалған кофе	Кеседегі мөлшер (мл)
МЕНИҢ КОФЕМ	Бағдарламаланады: ≈20 және ≈180 аралығында
ҚЫСҚА	≈40
ҚАЛЫПТЫ	≈60
ЛОНГ	≈90
ҚОСЫМША ЛОНГ КОФЕСІ	≈120

«Менің кофем» мөлшерін реттеу

Құрылғы әдепкі параметр бойынша 30 мл «МЕНИҢ КОФЕМ» кофесін құю режиміне орнатылады.

Осы мөлшерді өзгерту үшін, мына әрекеттерді орындаңыз:

1. Кофе шүмегінің астына бір кесе қойыңыз (12-сурет).
2.  түймесін (12-сурет) MY COFFEE (МЕНИҢ КОФЕМ) хабары көрсетілгенше басыңыз.
3.  түймесін (16-сурет) 1 MY COFFEE Program quantity (1 МЕНИҢ КОФЕМ бағдарламасының мөлшері) хабары көрсетілгенше басып тұрыңыз, сол кезде кофе құйыла бастайды. Түймені жіберіңіз.
4. Кеседегі кофе қажетті деңгейге жеткен соң,  түймесін (16-сурет) қайта басыңыз.

Кеседегі орнатылған кофе мөлшері бағдарламаланды.

Кофе тартқышты реттеу

Кофе тартқыш әдепкі параметр бойынша кофені дұрыс дайындайтындай етіп орнатылады және оны реттеудің қажеті жоқ.

Дегенмен, алғашқы бірнеше кесе кофені жасағаннан кейін кофенің өте әлсіз және кілегейлі емес екендігі немесе оның өте жай құйылатыны байқалса (тамшылап тұрса), оны тартуды реттеу дөңгелегін (13-сурет) реттеу арқылы түзетуге болады.

 **Ескеріңіз!**

Тартуды реттеу дөңгелегін тек кофе тартқыш жұмыс істеп тұрған кезде ғана бұрау керек.



егер кофе өте баяу құйылса немесе мүлдем құйылмаса, дөңгелекті сағат тілі бағытымен «7» санына қарай бір рет «сырт» еткізіп бұраңыз.

Толық кілегейлі кофе

жасау үшін, сағат тілі бағытына қарсы «1» санына қарай бір рет «сырт» еткізіп бұраңыз (бір бұрағанда бір реттен артық «сырт» еткізіп бұрамаңыз, әйтпесе кофе тамшылап құйылуы мүмкін).

Бұл реттеулердің нәтижесі тек 2 кесе кофе жасалғаннан кейін ғана байқалады. Егер бұл реттеу қажетті нәтижені бермесе, дөңгелекті тағы бір рет «сырт» еткізіңіз.

Ыстығырақ кофе алу туралы кеңестер

Кофе ыстық болуы үшін, мыналарды орындауыңыз керек:



- шаю циклін орындау, параметрлер мәзірінде Rinsing (Шаю орындалуда) функциясын орындау (160-бет).
- кеселерді ыстық сумен шаю арқылы жылытыңыз (ыстық су функциясын пайдалану);
- кофенің температурасын параметрлер мәзірінде көтеріңіз (163-бет).

Кофе дәндерінен кофе жасау



Маңызды!

Ешқашан карамельденген немесе қант қосылған кофе дәндерін пайдаланбаңыз, себебі олар кофе тартқышқа жабысып, оны пайдалануға жарамайтын етуі мүмкін.

1. Ыдысты кофе дәндерімен толтырыңыз (14-сурет).
2. Кофе шүмектерінің астына орналастырыңыз:
 - 1 кесе кофе жасағыңыз келсе, 1 кесе қойыңыз (12-сурет);
 - 2 кесе кофе жасағыңыз келсе, 2 кесе қойыңыз (15-сурет).

3. Шүмекті кеселерге қарай мүмкіндігінше төмендетіңіз (15-сурет). Кілегейлі кофе осылай жасалады.
4. Қажетті кесе санына қатысты түймені басыңыз (1 кесе  немесе 2 кесе ).
5. Дайындау басталады. Таңдалған кофе мөлшері кофе дайындау барысында бірте-бірте толатын прогресс жолағымен бірге көрсетіледі.

Ескеріңіз:

- Құрылғы кофе жасап жатқан кезде, құюды кез келген уақытта кез келген түймені басу арқылы тоқтатуға болады.
- Құйылып болған соң кеседегі кофе мөлшерін көбейту үшін, кофе түймелерінің бірін бассаңыз болғаны (3 секунд ішінде) ( немесе ) (16-сурет).

Кофе жасалған соң, құрылғы келесі сусынды жасауға дайын болады.

Ескеріңіз!

- Құрылғыны пайдалану барысында әр түрлі хабарлар көрсетілуі мүмкін (FILL TANK (ЫДЫСТЫ ТОЛТЫРЫҢЫЗ), EMPTY GROUNDS CONTAINER (ҰНТАҚ КОФЕ ЫДЫСЫН БОСАТЫҢЫЗ), т.б.). Олардың мағыналары «Көрсетілетін хабарлар» (174-бет) бөлімінде түсіндірілген.
- Кофені ыстық етіп жасау туралы ақпаратты «Ыстығырақ кофе алу туралы кеңестер» (163-бет) бөлімінен көріңіз.
- Егер кофе тамшылап құйылса, тым сұйық болса және жеткілікті деңгейде кілегейлі болмаса немесе тым салқын болса, «Ақаулықтарды жою» бөліміндегі (176-бет) кеңестерді оқыңыз.

Ұнтақ кофеден кофе жасау

Маңызды!



- Құрылғы өшірулі кезде ешқашан ұнтақ кофені салмаңыз, әйтпесе ол құрылғының қуыс-қуыстарына

таралып, оны былғауы мүмкін. Бұл құрылғыны зақымдауы мүмкін.

- Ешқашан бір деңгейлі мөлшерден артық пайдаланбаңыз, әйтпесе ол құрылғының ішін былғауы немесе воронканы бітеп тастауы мүмкін.

i **Ескеріңіз!**

Егер ұнтақ кофені пайдалансаңыз, сіз бір уақытта тек бір кофе жасай аласыз.

1.  түймесін (10-сурет) Pre-ground (Ұнтақ) хабары көрсетілгенше басыңыз.
2. Ұнтақ кофе воронкасының қақпағын ашыңыз.
3. Воронканың бітеліп қалмағанына көз жеткізіп, бір деңгей мөлшеріндегі ұнтақ кофені салыңыз (17-сурет).
4. Кофе шүмектерінің астына бір кесе қойыңыз.
5.  1 кесе түймесін басыңыз.
6. Дайындау басталады. Тандалған кофе мөлшері кофе дайындау барысында бірте-бірте толатын прогресс жолағымен бірге көрсетіледі.

i **Ескеріңіз!**

Егер «Қуат үнемдеу» режимі белсенді болса, бірінші кофе құйылмас бұрын бірнеше секунд күту керек болуы мүмкін.

Кофе дәндерінен ЛОНГ кофесін жасау

Құрылғыны дайындау үшін «Кофе дәндерінен кофе жасау» бөліміндегі нұсқауларды орындап,  түймесін басыңыз.

Ұнтақ кофеден ЛОНГ кофесін жасау

«Кофе дәндерінен кофе жасау» бөлімінің 1, 2, 3 және 4 тарауларындағы нұсқауларды орындап,  түймесін басыңыз.

Құрылғы кофе жасауды бастайды және прогресс жолағын көрсетеді. Дайындау процесінің ортасында ADD PRE-GROUND COFFEE, Press OK (Ұнтақ кофе салыңыз, OK түймесін басыңыз) хабары көрінеді.



Ұнтақ кофенің бір деңгейдегі мөлшерін салып, OK түймесін басыңыз.

Дайындау жалғасады және құрылғы дайындау барысында бірте-бірте толатын прогресс жолағын көрсетеді.

«ЛОНГ» кофесінің мөлшерін реттеу

Құрылғы әдепкі параметр бойынша шамамен 200 мл «ЛОНГ» кофесін құю режиміне орнатылады.

Осы параметрлерді өзгерту үшін, мына әрекеттерді орындаңыз:

1. Кофе шүмектерінің астына жеткілікті үлкен кесені немесе шыныаяқты қойыңыз (9-сурет).
2.  түймесін (17-сурет) LONG COFFEE FUNCTION (ЛОНГ кофесін жасау функциясы) Program quantity (Бағдарламаланатын мөлшер) хабары көрсетілгенше басып тұрыңыз.
3.  түймесін басыңыз. Құрылғы кофе құюды бастайды;
4. Кеседегі кофе қажетті деңгейге жеткен соң,  түймесін (17-сурет) қайта басыңыз.

Кеседегі орнатылған кофе мөлшері бағдарламаланды.

i **Ескеріңіз!**

Егер бағдарлама ұнтақ кофені пайдаланса, құрылғы сізден екінші деңгей өлшеміндегі кофені қосуды сұрайды.

КАППУЧИНО ЖӘНЕ ЫСТЫҚ СҮТ ЖАСАУ (КӨПІРШІКСІЗ)

Күйіп қалу қаупі бар!

Дайындау барысында бу шығады. Күйіп қалудан сақ болыңыз.

1. Капучино жасаған кезде, кофені үлкен кесеге жасаңыз;
2. Ыдысқа (мүмкін болса, күйіп қалудан сақ болу үшін сабы бар ыдысты пайдаланыңыз) әрбір капучино үшін шамамен 100 грамнан сүт құйыңыз.

Ыдысты таңдаған кезде сүттің көлемі екі немесе үш есе көбейетінін ескеріңіз;

i **Ескеріңіз:**

Қоюлау көпіршікке қол жеткізу үшін, тоңазытқыш температурасында (шамамен 5 °C) сақталған шайқалған немесе жартылай шайқалған сүтті пайдаланыңыз. Көпіршігі нашар немесе көбіктері үлкен сүт болмас үшін, капучино жасағышты әрқашан «Капучино жасағышты пайдаланып болған соң тазалау» бөлімде сипатталғандай етіп тазалаңыз.

3. Капучино/ыстық сүт сақинасының CARPUCCINO бағытына төмен орналаспағанына көз жеткізіңіз (19-сурет);
4. Кез келген көлемдегі ыдысты сыйғызу үшін капучино жасағышты аздап бұрауға болады.

! **Маңызды!**

Капучино жасағышты ешқашан күштеп бұрамаңыз. Ол сынып кетуі мүмкін!

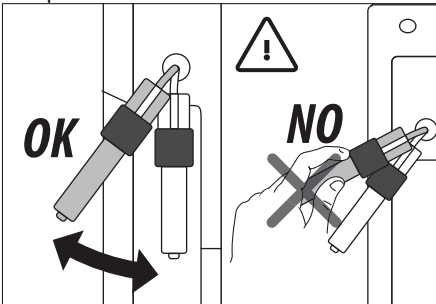

5. Капучино жасағышты сүт ыдысына батырыңыз. Қара сақинаны ешқашан батырмаңыз;
6. түймесін басыңыз. STEAM (БУ) сөзі көрсетіледі;
7. Бірнеше секундтан соң капучино жасағыштан бу шығып, кофеге кілегейлі көбік түрін және үлкенірек көлем береді (20-сурет);
8. Кілегейлі көпіршік жаса үшін ыдысты жайлап қана жоғары қарай ырғап

жылжытыңыз. (Буды 3 минуттан артық құйып тұрмаңыз);

9. Қажетті көбік шыққан кезде, буды түймесін басу арқылы тоқтатыңыз.

!!! **Күйіп қалу қаупі бар!**

Қайнап жатқан сүттің шашырауынан күйіп қалуға жол бермес үшін, көпіршікті сүті бар ыдысты алмас бұрын буды тоқтатыңыз.

9. Сүт көпіршігін бұғандейін дайындалған кофеге қосыңыз. Капучино дайын. Дәмді тәттілендіріңіз және қажет болса көпіршітілген сүтке шамалы какао ұнтағын себіңіз.

i **Ескеріңіз!**

Егер «Қуат үнемдеу» режимі белсенді болса, бу шығарылмас бұрын бірнеше секунд күту керек болуы мүмкін.

Ыстық сүт жасау (көпіршіксіз)

Ыстық сүтті көпіршіксіз жасау үшін, жоғарыдағы бөлімде сипатталғандай әдіспен жалғастырыңыз, капучино жасағыштағы капучино/ыстық сүт сақинасының жоғарыдағы HOT MILK (ЫСТЫҚ СҮТ) бағытына орнатылғанына көз жеткізіңіз.

Капучино жасағышты пайдаланып болған соң тазалау.

Сүт қалдықтарының жиналуына және бітеліп қалуға жол бермес үшін, капучино жасағышты әрбір қолданыстан кейін тазалап отырыңыз.

!!! **Күйіп қалу қаупі бар!**

Капучино жасағышты тазалап жатқан кезде шүмектен шамалы ыстық су ағады. Су шашырандыларынан абай болыңыз.

1. /OK түймесін басу арқылы шамалы су ағызыңыз. Ыстық су ағынын тоқтату үшін осы түймені тағы да басыңыз.
2. Капучино жасағыш суығанша бірнеше минут күтіңіз. Капучино жасағышты алу үшін оны сағат тілі бағытына қарсы бұрап алыңыз (21-сурет).

3. Каппучино/ыстық сүт сақинасын жоғарыға жылжытыңыз (22-сурет).
4. Қондырманы төмен қарай сырғытыңыз (23-сурет).
5. 24-суреттегі көрсеткілермен көрсетілген екі тесіктің бітелмегенін тексеріңіз. Қажет болса, инемен тазартыңыз.
6. Қондырманы орнына салыңыз, сақинаны төмен қарай жылжытыңыз және каппучино жасағышты сағат тілінің бағытына қарсы бұрау және орнына түскенше жоғары итеру арқылы қондырмаға қайта салыңыз (25-сурет).

ЫСТЫҚ СУ АҒЫЗУ



Маңызды! Күйіп қалу қаупі бар.

Ыстық су құю барысында құрылғыны ешқашан қараусыз қалдырмаңыз.

Су құйылып жатқан кезде су шүмегі қызады, сондықтан оны тек сабынан немесе қара сақинасынан ғана ұстау керек.

1. Шүмек астына ыдыс қойыңыз (шашыраудың алдын алу үшін барынша жақын қойыңыз).
2. Растау үшін $\text{℥}/\text{ок}$ түймесін басыңыз (3-сурет). HOT WATER (ЫСТЫҚ СУ) хабары кофе дайындау барысында бірте-бірте толатын прогресс жолағымен бірге көрсетіледі.
4. Құрылғы 250 мл ыстық су құйып, автоматты түрде тоқтайды. Құйылып жатқан ыстық суды қолмен тоқтату үшін, $\text{℥}/\text{ок}$ түймесін қайта басыңыз.



Ескеріңіз!

Егер «Қуат үнемдеу» режимі белсенді болса, ыстық су және бу шығарылмас бұрын бірнеше секунд күту керек болуы мүмкін.

Автоматты түрде құйылатын судың мөлшерін өзгерту.

Құрылғы әдепкі параметр бойынша автоматты түрде 250 мл ыстық су

құйылатындай етіп реттелген. Осы мөлшерлерді өзгерту үшін, мына әрекеттерді орындаңыз:

1. Ыдысты шүмек астына қойыңыз.
2. $\text{℥}/\text{ок}$ түймесін Hot water Program quantity (Бағдарламаланатын ыстық су мөлшері) хабары көрінгенше басып тұрып, $\text{℥}/\text{ок}$ түймесін жіберіңіз.
3. Кеседегі ыстық су қажетті деңгейге жеткен соң, $\text{℥}/\text{ок}$ түймесін қайта басыңыз.

Құрылғы сол кезде жаңа мөлшермен бағдарламаланады.

ТАЗАЛАУ

Құрылғыны тазалау

Құрылғының мына бөліктерін тұрақты түрде тазалап отыру керек:

- ұнтақ кофе ыдысы (A12),
- тамшы науасы (A14),
- су ыдысы (A18),
- кофе шүмектері (A7),
- каппучино жасағыш (A8)
- ұнтақ кофе воронкасы (A4).
- демдеу торы (A17), қызмет көрсету қақпағын (A16) ашқан соң қол жетімді болады,
- басқару тақтасы (B)



Маңызды!

- Құрылғыны тазалау үшін еріткіштерді, қырғыш заттарды немесе спиртті пайдаланбаңыз. De'Longhi супер автоматты кофе құрылғыларын тазалау үшін тек осы құрылғыларға арналған химикаттарды ғана пайдалануыңыз керек.
- Қоқымдарды және кофе қалдықтарын кетіру үшін металдан жасалған заттарды пайдаланбаңыз, себебі олар құрылғының металл немесе пластмасса бөліктерін сырып тастауы мүмкін.

Ұнтақ кофе ыдысын тазалау

EMPTY GROUNDS CONTAINER (ҰНТАҚ КОФЕ ЫДЫСЫН БОСАТЫҢЫЗ) хабары көрсетілген кезде, ұнтақ кофе ыдысын босату және тазалау керек.

Ұнтақ кофе ыдысы тазаланғанға дейін құрылғы кофе жасамайды.

Толық болмаса да, бірінші кофе дайындалғаннан кейін 72 сағат ішінде ұнтақ кофе ыдысын босату туралы хабар көрсетіледі. 72 сағатты дұрыс есептеу үшін, құрылғыны қуат қосқышымен ешқашан өшірмеу керек.

Тазалау үшін (тек құрылғымен):

- Тамшы науасын шығарыңыз (26-сурет), босатыңыз және тазалаңыз.
- Ұнтақ кофе ыдысын босатып, түбінде қалған барлық қалдықтарды кетіру үшін мұқият тазалаңыз. Оны берілген щеткадағы қырғышпен орындауға болады.
- Су жиналу науасын тексеріңіз және қажет болса босатыңыз (27-сурет).



Маңызды!

Тамшы науасын алып жатқан кезде ұнтақ кофе ыдысын тіпті онда шамалы кофе қалса да босату керек.

Егер босатылмаса, келесі кофелерді жасаған кезде, ұнтақ кофе ыдысы шамадан тыс толып кетіп, құрылғы арналарын бітеуі мүмкін.

Тамшы науасын және су жиналу науасын тазалау



Маңызды!

Тамшы науасы ондағы су деңгейін көрсететін деңгей көрсеткішімен (қызыл) белгіленген (28-сурет).

Тамшы науасын индикатор кесе науасынан шығып тұрғанға дейін босату керек, әйтпесе, су науа жиегінен асып шығып, құрылғыны, құрылғы орналасқан жерді немесе оның айналасын бүлдіруі мүмкін.

Тамшы науасын алу үшін:

1. Тамшы науасы мен ұнтақ кофе ыдысын шығарыңыз (26-сурет);
2. Тамшы науасы мен ұнтақ кофе ыдысын босатыңыз және жуыңыз;
3. Су жиналу науасын тексеріңіз және қажет болса босатыңыз.

4. Болған соң тамшы науасы мен ұнтақ кофе ыдысын орындарына салыңыз.

Кофе құрылғысын ішін тазалау



Электр тогына түсу қаупі бар!

Ішкі бөліктерді тазаламас бұрын, құрылғыны өшіру («Өшіру» бөлімін көріңіз) және розеткадан ажырату керек. Кофе құрылғысын ешқашан суға батырмаңыз.

1. Құрылғының іші (тамшы науасын алған соң қол жетімді болады) кірлемегенін тұрақты түрде (шамамен аптасына бір рет) тексеріп отырыңыз. Қажет болса, кофе қалдықтарын берілген щеткамен және губкамен тазалаңыз.
2. Қалдықтарды шаңсорғышпен тазалаңыз (29-сурет).

Су ыдысын тазалау

1. Су ыдысын (A18) тұрақты түрде (шамамен айына бір рет және су жұмсартқыш сүзгіні (егер бар болса) орнына салған сайын) дымқыл шүберекпен және шамалы жұмсақ ыдыс жуғыш сұйық затпен тазалап отырыңыз.
2. Сүзгіні алыңыз (егер бар болса) және ағынды сумен шайыңыз.
3. Сүзгіні орнына салыңыз (егер болса), ыдысты таза сумен толтырып, орнына салыңыз.

Кофе шүмектерін тазалау

1. Кофе шүмектерін губкамен немесе шүберекпен тұрақты түрде тазалап отырыңыз (30-сурет).
2. Кофе шүмегіндегі тесіктердің бітеліп қалмағанын тексеріңіз. Қажет болса, кофе қалдықтарын тіс тазартқышпен кетіріңіз (30-сурет).

Ұнтақ кофе воронкасын тазалау

Тартылған кофе воронкасының (A4) бітелмегенін тұрақты түрде (айына бір рет) тексеріп тұрыңыз.

Қажет болса, кофе қалдықтарын берілген щеткамен (D2) тазалаңыз.

Демдеу торын тазалау

Демдеу торын (A15) кемінде айына бір рет тазалап отыру керек.

Маңызды!

Құрылғы іске қосұлы болған кезде демдеу торын алу мүмкін емес.

1. Құрылғының дұрыс өшірілгеніне көз жеткізіңіз (160-беттегі «Құрылғыны өшіру» бөлімін көріңіз).
2. Су ыдысын шығарыңыз (4-сурет).
3. Құрылғының оң жағындағы демдеу торы орнының қақпағын (31-сурет) ашыңыз.
4. Қызыл босату түймелерін ішке қарай басып тұрып, демдеу торын сыртқа қарай тартып шығарыңыз (32-сурет).
5. Демдеу торын суға шамамен 5 минут батырып қойып, ағынды су астында шайыңыз.

Маңызды!

ТЕК СУМЕН ШАЙЫҢЫЗ

ЫДЫС ЖУҒЫШ СҰЙЫҚ ЗАТТЫ ЖӘНЕ ЫДЫС ЖУҒЫШ ҚҰРЫЛҒЫНЫ ПАЙДАЛАНБАҢЫЗ

Демдеу торын ыдыс жуғыш сұйық затсыз тазалаңыз, себебі ол зақымдануы мүмкін.

6. Демдеу торының корпусында (демдеу торы орнының қақпағы арқылы көрінеді) қалған кез келген кофе қалдығын кетіру үшін арнайы щетканы (D2) пайдаланыңыз.
7. Тазалаған соң, демдеу торын ішкі тірекке (33-сурет) қарай сырғыту арқылы орнына салып, «сырт» етіп орнына түскенше PUSH (ITERU) белгісін толық енгенше ішке қарай басыңыз.

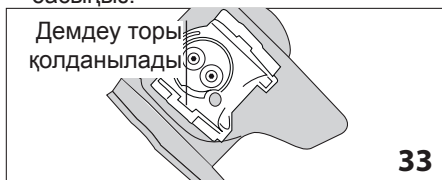

Ескеріңіз!

Егер демдеу торын енгізу қиын болса, енгізбес бұрын оны 34-суретте көрсетілген

екі ілгекті басу арқылы тиісті өлшемге бейімдеңіз.

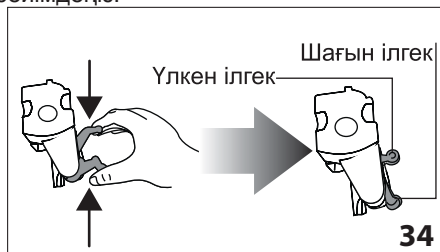

8. Салынған соң, екі қызыл түйменің шыққанына көз жеткізіңіз (35-сурет).

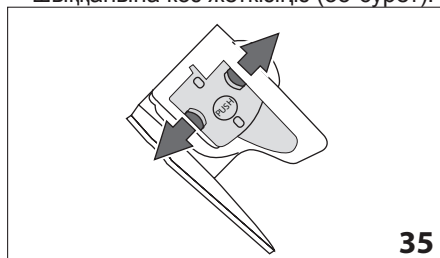

9. Демдеу торы орнының қақпағын жабыңыз.
10. Су ыдысын орнына салыңыз.



ҚАҚ ТАЗАЛАУ

Дисплейде DESCAL (ҚАҚ ТАЗАЛАУ) хабары жыпылықтаған сайын құрылғының қағын тазалап отырыңыз.

Маңызды!

- Қақ тазалағыш құрамында теріні және көздерді тітіркендіруі мүмкін қышқылдар бар. Өнім жасаушысының қақ тазалағыш орамында берген ескертулерін және теріге және көздерге тиген жағдайда орындалатын процедураларға қатысты ескертулерді міндетті түрде ескеру керек.
- Тек De'Longhi қақ тазалағышын ғана пайдалануыңыз керек. Басқа қақ тазалағышты пайдалану және/немесе қақ тазалауды дұрыс орындамау өнім жасаушысының кепілдігінде қаралмаған ақаулықтарға себеп болуы мүмкін.

1. Құрылғыны іске қосыңыз.

2. Мәзірге кіру үшін MENU/ESC түймесін басыңыз.
3. < немесе > түймесін Descale (Қақ тазалау) тармағы көрінгенше басыңыз.
4. /OK түймесін басу арқылы таңдаңыз: Confirm? (Растау керек пе?) хабары көрсетіледі. Растау үшін /OK түймесін басыңыз.
5. EMPTY THE DRIP TRAY (ТАМШЫ НАУАСЫН БОСАТЫҢЫЗ) хабары REMOVE FILTER (СҮЗГІНІ АЛЫҢЫЗ) хабарымен (егер сүзгі болса) және ADD DESCALER (ҚАҚ ТАЗАЛАҒЫШ ҚОСЫҢЫЗ) хабарымен бірге кезек-кезек көрсетілген кезде, OK түймесін басыңыз.
6. Су ыдысын (A16) толық босатып, су жұмсартқыш сүзгіні алыңыз (егер болса). Тамшы науасын (26-сурет) және ұнтақ кофе ыдысын босатып, оларды құрылғыға қайта салыңыз.

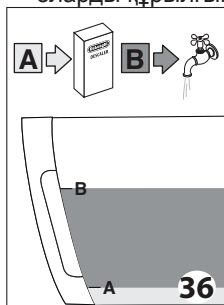

7. Қақтазалағышты ы д ы с т ы ң а р т ы н д а белгіленген (36-сурет) **A** деңгейіне дейін құйып (100 мл о р а м ы н а қатысты), **B** деңгейіне (36-сурет) дейін су (1 литр) құйыңыз да, су ыдысын о р н ы н а салыңыз.

8. Көлемі кемінде 1,5 литр болатын бос ыдысты ыстық су шүмегінің астына қойыңыз (7-сурет).

 **Маңызды! Күйіп қалу қаупі бар**
Ыстық су шүмегінен құрамында қышқылды бар ыстық су ағады.
Су шашырандыларынан абай болыңыз.

9. Ерітіндіні қосқаныңызды растау үшін /OK түймесін басыңыз. Қақ тазалау бағдарламасы құрылғының ішіндегі қақты тазалау үшін бірнеше шаю және кідіру әрекеттерін орындайды.

Descalе underway (Қақ тазалау орындалуда) хабары көрінеді
Қақ тазалау бағдарламасы басталады және су шүмегінен қақ тазалағыш сұйық зат шығады.

Шамамен 30 минуттан соң RINSING, INSERT FILTER (ШАЮ ОРЫНДАЛУДА, СҮЗГІНІ САЛЫҢЫЗ) хабары (егер сүзгі алынған болса) FILL TANK (ЫДЫСТЫ ТОЛТЫРЫҢЫЗ) хабарымен бірге кезек-кезек көрсетіледі.

10. Одан кейін құрылғы таза сумен шаюға дайын болады. Су ыдысын шығарыңыз, босатыңыз, ағынды су астында шайыңыз, таза сумен MAX деңгейіне дейін толтырыңыз, сүзгіні енгізіңіз (бұған дейін алынған болса) және су ыдысын құрылғыға қайта салыңыз. RINSING, Press OK (ШАЮ, OK түймесін басыңыз) хабары көрсетіледі.

11. Қақ тазалағыш ерітіндіні жинау үшін пайдаланылған ыдысты босатыңыз да, ыстық су шүмегінің астына қайта салыңыз.

12. Шаюды бастау үшін /OK түймесін басыңыз. Ыстық су шүмектен ағады және RINSING (ШАЮ) хабары көрінеді.

13. Су ыдысы толығымен босаған кезде, Rinsing complete, Press OK (Шаю аяқталды, OK түймесін басыңыз) хабары көрсетіледі.

14. /OK түймесін басыңыз.
15. Heating up Please wait (Қызуда, күтіңіз) хабары көрсетіледі, одан кейін құрылғы пайдалануға дайын болады.

СУ ҚАТТЫЛЫҒЫН РЕТТЕУ

Бір кезеңдік уақыт өткен соң су қаттылығына сай DESCALЕ (ҚАҚ ТАЗАЛАҢЫЗ) хабары көрсетіледі.

Құрылғы әдепкі параметр бойынша су қаттылығының 4-мәніне орнатылады.

Сонымен қатар, бұл құрылғыны әр түрлі аймақтардағы құбыр суының қаттылығына сай бағдарламалау арқылы құрылғыны сирегірек тазалау қажет болатындай етіп орнатуға болады.

Су қаттылығын өлшеу

1. TOTAL HARDNESS TEST (ТОЛЫҚ ҚАТТЫЛЫҚТЫ ТЕКСЕРУ) индикаторын орамынан шығарыңыз (ағылшын тіліндегі нұсқауларға тіркелген).
2. Қағазды стакандағы суға бір секундқа толығымен батырып алыңыз.
3. Қағазды судан шығарып, жайлап сілкіңіз. Шамамен бір минуттан соң 1, 2, 3 немесе 4 қызыл шаршы судың қаттылығының деңгейіне қарай көрінеді. Өрбір шаршы бір деңгей болып есептеледі.

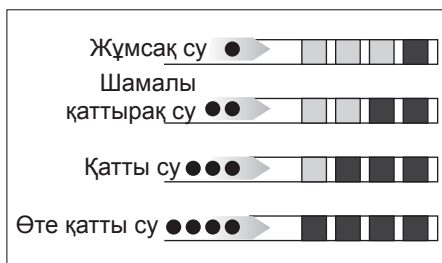

Су қаттылығын орнату

1. Мәзірге кіру үшін MENU/ESC түймесін басыңыз.
2. Water hardness (Су қаттылығы) тармағын таңдау үшін < немесе > түймесін басыңыз.
3. Таңдауды растау үшін Δ /OK түймесін басыңыз;
4. < немесе > түймесін басыңыз және көрсеткіш жолағымен өлшенген су қаттылығының деңгейін орнатыңыз (осыған дейінгі тараудағы суретті көріңіз).
5. Параметрді растау үшін Δ /OK түймесін басыңыз.
6. Мәзірден шығу үшін MENU/ESC түймесін басыңыз.

Құрылғы сол кезде жаңа су қаттылығының параметрімен бағдарламаланады.

СУ ЖҰМСАРТҚЫШ СҮЗГІ

Кейбір үлгілерге су жұмсартқыш сүзгі бекітіледі. Егер сіздегі үлгіде ондай болмаса, De'Longhi тұтынушыны қолдау қызметтерінен сатып алуды ұсынамыз.

Сүзгіні дұрыс пайдалану үшін, төмендегі нұсқаларды орындаңыз.

Сүзгіні орнату

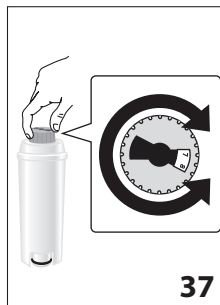

1. Сүзгіні орамынан шығарыңыз.
2. Күн көрсеткішінің дискісін (37-сурет) қолданудың келесі екі айы көрінгенше бұраңыз.

i Ескеріңіз

Құрылғы дұрыс пайдаланылса, бұл сүзгі екі айға жарамды болады. Егер кофе құрылғысы сүзгісі енгізілген күйде пайдаланылмай қалса, сүзгі тек үш аптаға жарамды болады.

3. Сүзгіні іске қосу үшін, суретте көрсетілгендей етіп сүзгі ішіндегі тесік арқылы су ағызыңыз, су бүйірдегі тесіктерден бір минуттан астам ағуы керек (38-сурет).

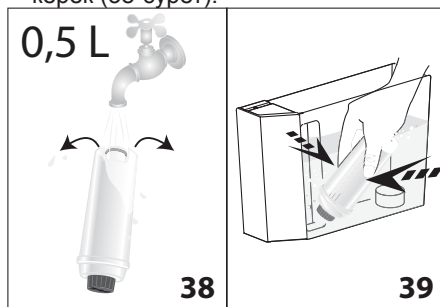

4. Ыдысты құрылғыдан шығарып, сумен толтырыңыз.
5. Сүзгіні су ыдысына салып, шамамен он минуттай толық батырыңыз да, ауа көпіршіктерін шығарып жіберу үшін абайлап қисайтыңыз және басыңыз (39-сурет).
6. Сүзгіні корпусына салыңыз (40А сур.) және орнына жеткенше басыңыз.
7. Ыдыстың қақпағын (40В сур.) жауып, ыдысты құрылғыдағы орнына салыңыз.

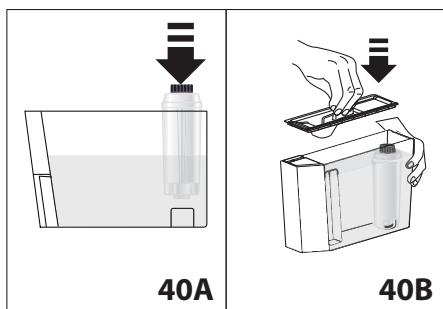

Сүзгіні орнатқан кезде, оның бар екенін құрылғыға ескеруіңіз керек.

8. Мәзірге кіру үшін MENU/ESC түймесін басыңыз;

9. < немесе > түймесін (9-сурет) Install filter (Сүзгіні орнату) хабары көрінгенше басыңыз;

10. $\delta\delta/OK$ түймесін басыңыз;

11. Enable? (Қосылсын ба?) сұрағы көрсетіледі;

12. Таңдауды растау үшін $\delta\delta/OK$ түймесін басыңыз; HOT WATER Press OK (ЫСТЫҚ СУ ҮШІН OK белгішесін басыңыз) хабары көрсетіледі.

13. Ыдысты ыстық су шүмегінің астына орналастырыңыз (ең төменгі сыйымдылық: 500 мл).

14. Таңдауды растау үшін $\delta\delta/OK$ түймесін басыңыз; Құрылғы ыстық су құюды бастайды және Please wait (Күте тұрыңыз) хабары көрінеді.

15. Құю аяқталған соң, құрылғы келесі сусынды жасауға дайын болады.

Сол кезде жаңа сүзгі іске қосылады. Құрылғыны енді пайдалануға болады.

Сүзгіні салу

REPLACE FILTER (СҮЗГІНІ САЛЫҢЫЗ) хабары көрсетілген кезде, екі айдан соң (күн көрсеткішін көріңіз) немесе құрылғы 3 апта бойы пайдаланылмаса, сүзгіні ауыстырыңыз:

1. Ыдысты және бітеліп қалған сүзгіні шығарыңыз;

2. Жаңа сүзгіні орамынан шығарыңыз және алдыңғы бөлімнің 2-3-4-5-6-7 тарауларында көрсетілгендей жалғастырыңыз.

3. Ыстық су шүмегінің астына ең аз сыйымдылығы 500 мл болатын ыдысты қойыңыз.

4. Мәзірге кіру үшін MENU/ESC түймесін басыңыз.

5. < немесе > түймесін Replace filter (Сүзгіні ауыстырыңыз) тармағы көрінгенше басыңыз.

6. $\delta\delta/OK$ түймесін басыңыз.

7. Confirm? (Расталсын ба?) хабары көрсетіледі;

8. Таңдауды растау үшін $\delta\delta/OK$ түймесін басыңыз;

9. HOT WATER Press OK (ЫСТЫҚ СУ ҮШІН OK белгішесін басыңыз) хабары көрсетіледі;

10. Таңдауды растау үшін $\delta\delta/OK$ түймесін басыңыз; Құрылғы ыстық су құюды бастайды және Please wait (Күте тұрыңыз) хабары көрінеді.

11. Құю аяқталған соң, құрылғы келесі сусынды жасауға дайын болады.

Содан кейін жаңа сүзгі белсенді болады және кофе құрылғысын пайдалана аласыз.

Сүзгіні шығару

Егер құрылғыны сүзгісіз пайдаланғыңыз келсе, оны алып, құрылғыға оның алынғаны туралы ескертуіңіз керек. Мына әрекетті орындаңыз:

1. Ыдысты және бітеліп қалған сүзгіні шығарыңыз;

2. Мәзірге кіру үшін MENU/ESC түймесін басыңыз;

3. < немесе > түймесін (9-сурет) Install filter, Enabled (Сүзгіні орнату, Іске қосылған) хабары көрінгенше басыңыз;

4. $\delta\delta/OK$ түймесін басыңыз;

5. Disable? (Ажыратылсын ба?) сұрағы көрсетіледі;

6. Растау үшін $\delta\delta/OK$ түймесін және мәзірден шығу үшін MENU/ESC түймесін басыңыз.

ДЕРЕК

Қысым:	15 бар
Су ыдысының ең жоғарғы сыйымдылығы:	2 л
Өлшемі: Ұзындығы x Биіктігі x Диаметрі:	260 x 360 x 460 мм
Кабель ұзындығы:	1,1 м
Салмағы:	10,2 кг
Кофе дәндері ыдысының сыйымдылығы:	400 г

CE Бұл құрылғы мына ЕС директиваларына сәйкес:

- 2006/95/ЕС төменгі кернеу директивасы және кезекті толықтырулары;
- EMC 2004/108/ЕС директивасы және кезекті толықтырулары;
- Еуропалық күту режиміне қатысты 1275/2008 ережесі;
- 1935/2004 ЕО тағам тиетін материалдар мен керек-жарақтар ережесіне сәйкес.

ТЕХНИКАЛЫҚ СИПАТТАМАЛАРЫ

Өнім түрі	өнімдегі жапсырмаға қараңыз
Үлгі	“
Кернеу	“
Жиілік	“
Тұтынылатын қуат	“

Италияда жасалған

De'Longhi Appliances s.r.l.

via L.Seitz, 47 31100 Treviso Italy

Де'Лонги Апплайансиз с.р.л.

Виа Л. Зейц, 47 31100 Тревизо Италия

Ресейге, Белоруссияға және Қазақстанға импорттаушы:

«Делонги» ЖШҚ, Ресей, 127055, Мәскеу қаласы, Сущёвская көшесі, 27/3-үй (27-үй, 3-құрылым)

Тел.: +7 (495) 781-26-76

Бұл құрылғы пайдалану нұсқаулығында көрсетілгендей жолмен пайдаланылады. Өнімнің мерзімі сатып алынған күннен бастап 2 жылға созылады.



Өнім шығарылған күн өнім жапсырмасының бетінде немесе оның қасында көрсетілуі мүмкін (Сериялық

нөмірі: ASSCC xxx, бұл жерде А – өнім жасалған жылдың соңғы саны, SS – өнім жасалған апта, CC – басып шығару күні, 1992 жылдан бастап автоматты түрде есептеледі. Мысалы: Сер.№ 30411xxx, өнім жасалған жыл – 2003, өнім жасалған апта – 4)

ЕАС

КӨРСЕТИЛЕТІН ХАБАРЛАР

КӨРСЕТИЛЕТІН ХАБАР	ЫҚТИМАЛ СЕБЕБІ	ШЕШІМІ
FILL TANK (ЫДЫСТЫ ТОЛТЫРЫҢЫЗ)	Ыдыстағы су жеткіліксіз.	Су ыдысын толтырыңыз және/немесе «сырт» етіп орнына киілгенше итеру арқылы дұрыстап салыңыз.
EMPTY GROUNDS CONTAINER (ҰНТАҚ КОФЕ ЫДЫСЫН БОСАТЫҢЫЗ)	Ұнтақ кофе ыдысы (A12) толып кеткен.	Ұнтақ кофе ыдысы мен тамшы науасын босатыңыз, тазалаңыз да орындарына салыңыз (26-сурет). Маңызды: тамшы науасын алып жатқан кезде ұнтақ кофе ыдысын тіпті онда шамалы кофе қалса да босату КЕРЕК. Егер босатылмаса, келесі кофелерді жасаған кезде, ұнтақ кофе ыдысы шамадан тыс толып кетіп, құрылғы арналарын бітеуі мүмкін.
GROUND TOO FINE ADJUST MILL (ҰНТАҚ КОФЕ ТЫМ ҰСАҚ, КОФЕ ТАРТҚЫШТЫ РЕТТЕҢІЗ)	Тартылған кофе тым майда және кофе өте жай құйылуда немесе мүлдем құйылмауда.	Кофені тағы да құйып көріңіз және кофе тартқыш жұмыс істеп тұрған кезде тартуды реттеу деңгелегін сағат тілі бағытымен «7» санына қарай бұраңыз (13-сурет). Егер 2 кесе кофе құйылғаннан кейін әлі де жай құйылса, тартуды реттеу деңгелегін құйылу дұрысталғанша тағы бір рет «сырт» еткізіп бұрау арқылы дұрыстау процедурасын қайталаңыз (мына бөлімді қараңыз: беттегі «Кофе тартқышты реттеу» бөлімі). Проблема қайталана берсе, су ыдысының толық енгізілгеніне көз жеткізіп, δ /ок түймесін басып, шүмектен шамалы су шығарыңыз.
INSERT GROUNDS CONTAINER (ҰНТАҚ КОФЕ ЫДЫСЫН ЕНГІЗІҢІЗ)	Тазалаған ұнтақ кофе ыдысы орнына салынбаған.	Тамшы науасын шығарып, ұнтақ кофе ыдысын орнына салыңыз.
INSERT TANK (ЫДЫСТЫ САЛЫҢЫЗ)	Ыдыс орнына дұрыс салынбаған.	Су ыдысын дұрыстап енгізіңіз және орнына түскенше басыңыз.

ADD PRE-GROUND COFFEE (ҰНТАҚ КОФЕ ҚОСЫҢЫЗ)	Таңдалған ұнтақ кофе функциясымен алдын ала ұнтақталған кофе воронкаға құйылмаған.	Воронкаға алдын ала ұнтақталған кофені салыңыз немесе pre-ground (ұнтақ кофе) функциясының (17-сурет) таңдауын алыңыз.
DESCALE (ҚАҚ ТАЗАЛАҢЫЗ)	Құрылғы қағын тазалау керек.	«Қақ тазалау» бөліміндегі қақ тазалау процедурасын неғұрлым тезірек орындау керек (169-бет).
LESS COFFEE (КОФЕНІ АЗАЙТЫҢЫЗ)	Өте көп мөлшердегі кофе пайдаланылған.	 түймесін басу (10-сурет) арқылы жұмсағырақ дәмді таңдаңыз немесе алдын ала ұнтақталған кофе мөлшерін азайтыңыз.
FILL BEANS CONTAINER (ДӘНДЕР ЫДЫСЫН ТОЛТЫРЫҢЫЗ)	Кофе дәндері таусылған. Алдын ала ұнтақталған кофе воронкасы бітеліп қалған.	Дәндер ыдысын толтырыңыз (14-сурет). Воронканы «Ұнтақ кофе воронкасын тазалау» бөлімінде сипатталғандай етіп щеткамен босатыңыз (164-бет).
INSERT INFUSER ASSSEMBLY (ДЕМДЕУ ТОРЫ ЖИНАҒЫН САЛЫҢЫЗ)	Тазаланғаннан кейін, демдеу торы орнына салынбаған.	Демдеу торын «Демдеу торын тазалау» тарауында сипатталғандай етіп енгізіңіз (168-бет).
GENERAL ALARM! (ЖАЛПЫ ДАБЫЛ!)	Құрылғының іші өте лас.	Құрылғының ішін «Тазалау» бөлімінде сипатталғандай етіп мұқият тазалаңыз. Бұл хабар тазаланған соң да көрсетілсе, қызмет орталығымен хабарласыңыз.
EMPTY CIRCUIT, FILL CIRCUIT (АЙНАЛЫМ БОС, АЙНАЛЫМ ДЫ ТОЛТЫРЫҢЫЗ) HOT WATER PRESS OK (ОК БЕЛГІШЕ СІН БАСЫҢЫЗ)	Су айналымы бос	 /OK түймесін басып, шүмектен (A10) әдеттегідей су шыққанға дейін су құйыңыз.
REPLACE FILTER (СҮЗГІНІ АУЫСТЫРЫҢЫЗ)	Су жұмсартқыш сүзгі бітеліп қалған.	Сүзгіні салыңыз немесе оны «Су жұмсартқыш сүзгі» бөлімінде сипатталғандай етіп шығарыңыз.

ПРОБЛЕМА	ЫҚТИМАЛ СЕБЕБІ	ШЕШІМІ
Кофе ыстық емес.	Кеселер алдын ала қыздырылмайды.	Кеселерді ыстық сумен шаю арқылы алдын ала жылытыңыз (Мынаны ескеріңіз: сіз ыстық су функциясын пайдалана аласыз).
	Демдеу торы суып қалған, себебі соңғы кофе жасалғалы 2/3 минут өткен.	Кофе жасамас бұрын, демдеу торын шаюға және қыздыруға арналған функцияны пайдаланыңыз (160-бет).
	Төменгі кофе температурасы орнатылды.	Мәзірден жоғарырақ кофе температурасын орнатыңыз (162-бет).
Кофе көпіршігі жеткілікті емес.	Кофе тым ірі етіліп тартылған.	Кофе тартқыш жұмыс істеп тұрған кезде тартуды реттеу дөңгелегін сағат тілі бағытына қарсы «1» санына қарай бір рет бұраңыз (13-сурет). Кофе қанағаттанарлықтай тартылмайынша сыртылдата бұрауды жалғастырыңыз. Нәтиже тек 2 кофе жасаған соң ғана беріледі (мына бөлімді қараңыз: 163-беттегі «Кофе тартқышты реттеу» бөлімі).
	Кофе жарамсыз.	Эспрессо құрылғылары үшін ұнтақ кофе пайдаланыңыз.
Кофе тым баяу құйылады немесе тамшылап тұрады.	Кофе тым майда етіліп тартылған.	Кофе тартқыш жұмыс істеп тұрған кезде тартуды реттеу дөңгелегін сағат тілі бағытымен «7» санына қарай бір рет бұраңыз (13-сурет). Кофе қанағаттанарлықтай тартылмайынша сыртылдата бұрауды жалғастырыңыз. Нәтиже тек 2 кофе жасаған соң ғана беріледі (мына бөлімді қараңыз: 163-беттегі «Кофе тартқышты реттеу» бөлімі).
Шүмектерден кофе ақпайды.	Шүмектер бітеліп қалған.	Шүмектерді тіз тазартқышпен тазалаңыз (30-сурет).

Сүт көпіршітілмеген	Каппучино жасағыш кірлеген.	Каппучино жасағышты тиісті бөлімде сипатталғандай етіп тазалаңыз (166-бет).
	Каппучино жасағыштағы сақина LATTE (ЛАТТЕ) бағытында.	Сақинаны CAPPUCCINO бағытына итеріңіз.
Пайдалану барысында бу шықпай қалады	3 минуттан соң қауіпсіздік құрылғысы бұды тоқтатып тастайды.	Күте тұрыңыз да, бу функциясын қайта іске қосыңыз.
Құрылғы іске қосылмайды.	Кабель дұрыс қосылмаған.	Кабельді құрылғының артындағы ұяшыққа қосыңыз (1-сурет).
	Ол розеткаға қосылмаған.	Розеткаға қосыңыз.
	Негізгі қосқыш (A21) іске қосылмаған.	Негізгі қосқышты басыңыз (2-сурет).
Демдеу торын шығару мүмкін емес.	Құрылғы ажыратылмаған.	 түймесін басу арқылы құрылғыны өшіріңіз (160-бет).