

RESUMEN

1. INSTRUCCIONES IMPORTANTES	45
1.1 CONSERVE ESTAS INSTRUCCIONES	45
1.2 INSTRUCCIONES CABLE CORTO DE ALIMENTACIÓN	45
2. INTRODUCCIÓN	46
2.1 Símbolos utilizados en estas instrucciones ..	46
2.2 Letras entre paréntesis	46
2.3 Solución de problemas y reparaciones	46
2.4 Video instruction manual available on:	46
3. DESCRIPCIÓN	46
3.1 Descripción del aparato	46
3.2 Descripción del panel de control.....	46
3.3 Descripción de los accesorios.....	47
3.4 Descripción del recipiente de la leche.....	47
4. OPERACIONES PRELIMINARES	47
4.1 Control del aparato.....	47
4.2 Instalación del aparato.....	47
4.3 Conexión del aparato	47
4.4 Primera puesta en marcha del aparato.....	47
5. ENCENDIDO DEL APARATO	48
6. APAGADO DEL APARATO	48
7. CONFIGURACIONES DEL MENÚ	48
7.1 Enjuague.....	48
7.2 Descalcificación.....	48
7.3 Instalación del filtro	48
7.4 Sustitución del filtro (si instalado).....	49
7.5 Ajuste de la hora	49
7.6 Autoencendido.....	49
7.7 Autoapagado (standby)	49
7.8 Ahorro energético	49
7.9 Programación de la temperatura.....	49
7.10 Programación de la dureza del agua	50
7.11 Programación del idioma	50
7.12 Señal acústica	50
7.13 Valores de fábrica (reset).....	50
7.14 Función de estadística	50
8. PREPARACIÓN DEL CAFÉ	50
8.1 Selección del sabor del café.....	50
8.2 Selección de la cantidad de café por taza	50
8.3 Personalizar la cantidad de “mi café”	51
8.4 Regulación del molinillo de café	51
8.5 Consejos para obtener un café más caliente	51
8.6 Preparación del café con café en granos	51
8.7 Preparación del café con café premolido	51
8.8 Preparación del café LONG utilizando el café en granos	52
8.9 Preparación del café LONG utilizando el café premolido	52
8.10 Personalización de la cantidad de café LARGO.	52
9. PREPARACIÓN DE BEBIDAS CON LECHE	52
9.1 Llenado y enganche del recipiente de la leche	52
9.2 Regulación de la cantidad de espuma	53
9.3 Preparación automática de bebidas a base de leche	53
9.4 Limpieza del recipiente de la leche después de cada uso	53
9.5 Programación de las cantidades de café y de leche por taza para la tecla CAPPUCCINO.....	54
9.6 Programe las cantidades de café y de leche en la taza para las bebidas MILK MENU	54
10. DISTRIBUCIÓN AGUA CALIENTE	54
10.1 Modificación de la cantidad de agua que sale automáticamente	54
11. LIMPIEZA	55
11.1 Limpieza de la cafetera	55
11.2 Limpieza del circuito interno de la cafetera ..	55
11.3 Limpieza del cajón de los posos de café.....	55
11.4 Limpieza de la bandeja recogegotas y de la bandeja recogedora del líquido de condensación	55
11.5 Limpieza del interior de la cafetera	55
11.6 Limpieza del depósito de agua.....	56
11.7 Limpieza de las boquillas del surtidor de café	56
11.8 Limpieza del embudo para echar el café premolido	56
11.9 Limpieza del grupo de infusión	56
11.10 Limpieza del recipiente de la leche.....	57
11.11 Limpieza de la boquilla de agua caliente.....	57
12. DESCALCIFICACIÓN	57
13. PROGRAMACIÓN DE LA DUREZA DEL AGUA	58
13.1 Medir la dureza del agua.....	58
13.2 Programar la dureza del agua	58
14. FILTRO ABLANDADOR	59
14.1 Instalación del filtro	59
14.2 Sustitución del filtro.....	59
16. MENSAJES VISUALIZADOS EN EL DISPLAY ..	60
14.3 Extracción del filtro	60
15. DATOS TÉCNICOS	60
17. SOLUCIÓN DE LOS PROBLEMAS	62

1. INSTRUCCIONES IMPORTANTES

El uso de casi cualquier aparato eléctrico implica la observación de algunas reglas ¡importantes, entre las que se incluyen las siguientes.

- Lea atentamente las instrucciones.
- Asegúrese de que la tensión (voltaje) de su instalación eléctrica corresponda a la indicada al fondo del aparato.
- No toque las superficies calientes. Use las asas o las perillas.
- Para protegerse de incendios, descargas eléctricas y heridas personales, no sumerja el cable, la clavija o el aparato en agua ni en ningún otro líquido.
- No deje el aparato al manejo de los niños, ni lo deje funcionando sin vigilancia.
- Desconecte la clavija del tomacorriente cuando no lo use y antes de limpiarlo.
- No ponga en funcionamiento al aparato con el cable o la clavija dañados, después de un funcionamiento anómalo del aparato o cuando éste último presente cualquier tipo de daños. Lleve el aparato al centro de servicios autorizado más cercano para que lo examinen, reparen o ajusten.
- El uso de accesorios no indicados por el fabricante puede ser la causa de incendio, descargas eléctricas o heridas personales.
- No use el aparato a la intemperie.
- No deje que el cable de alimentación cuelgue de la mesa o superficie de trabajo para evitar enredarse o tropezarse accidentalmente con éste.
- No coloque el aparato o las partes eléctricas sobre o cerca de hornillas eléctricas, parrillas, estufas y hornos de gas.
- Inserte la clavija al tomacorriente. Para desconectarlo, apague el aparato y saque la clavija.
- No utilice el aparato para usos distintos a los que se indican. El aparato sólo debe ser utilizado para el uso doméstico. El fabricante declina cualquier responsabilidad por los daños derivados del uso inapropiado, incorrecto o irresponsable.

ADVERTENCIA: Para evitar el peligro de incendio o descargas eléctricas, no quite la cubierta o la parte externa del aparato. No intente reparar o modificar la máquina pues esto anula la garantía. ¡Solamente personal de mantenimiento autorizado ha de efectuar las reparaciones!

1.1 CONSERVE ESTAS INSTRUCCIONES

ESTE APARATO ESTÁ DESTINADO ÚNICAMENTE PARA EL USO DOMÉSTICO

1.2 INSTRUCCIONES CABLE CORTO DE ALIMENTACIÓN

- El aparato está dotado de un cable corto de alimentación para reducir riesgos derivados de la posibilidad de enredar el cable y evitar tropezar con un cable demasiado largo.
- Es posible utilizar cables removibles o cables de extensión más largos prestando sin embargo mucha atención durante su uso.
- Si se usan cables de extensión, deben ser compatibles para una potencia por lo menos equivalente a la indicada en el aparato. Si el aparato se suministra con un cable con toma de tierra y de 3 hilos, el cable de extensión ha de ser un CABLE DE 3 HILOS CON TOMA DE TIERRA. La parte del cable, que exceda de lo necesario, debe ser dispuesta de modo que no caiga de la mesa o de la superficie de trabajo donde pudiera ser tirado por los niños o bien con el que se pudiera uno tropezar.
- Este producto está equipado con una clavija de corriente alterna polarizada (una clavija con un polo con dimensiones mayores que las del otro). Esta clavija se inserta sólo en un sentido en el tomacorriente. Se

trata de un dispositivo de seguridad. Si la clavija no entra completamente en el tomacorriente, deberá girarla. Si tampoco así lo consigue, solicite la intervención de un electricista para sustituir el tomacorriente obsoleto. No intente modificar la clavija polarizada para anular esta medida de seguridad.

2. INTRODUCCIÓN

Le damos las gracias por haber elegido la cafetera automática y el capuchinador ECAM45760.

Esperamos que disfrute usando su aparato nuevo.

Le rogamos dedicar unos minutos a leer estas instrucciones.

Le resultarán útiles para evitar situaciones de peligro o causar daños al aparato.

2.1 Símbolos utilizados en estas instrucciones

Los símbolos que aparecen indican advertencias ¡Importantes!. Es de vital importancia respetar estas advertencias.



En caso de incumplimiento, peligro de lesiones mortales causadas por descargas eléctricas.



En caso de incumplimiento, posibles lesiones o daños causados al aparato.



En caso de incumplimiento, posibles ustiones.



Este símbolo indica recomendaciones e información importantes para el usuario.

2.2 Letras entre paréntesis

Las letras entre paréntesis se refieren a la leyenda correspondiente a la Descripción del aparato de página 3.

2.3 Solución de problemas y reparaciones

En caso de problemas, intente primero solucionarlos teniendo en cuenta la información contenida en la sección "16. mensajes visualizados en el display" y "17. Solución de los problemas".

Si no logra solucionar el problema o si necesita más información, puede consultar al Customer Experience llamando al número gratis indicado en la hoja adjunta "Customer Experience".

Si su país no se encuentra entre los enumerados en la hoja, llame al número indicado en la garantía.

Póngase en contacto exclusivamente con el Customer Experience de De'Longhi para las reparaciones.

Los detalles de contacto aparecen en el certificado de garantía entregado con el aparato.

2.4 Video instruction manual available on:

<http://ecam44660.delonghi.com>

3. DESCRIPCIÓN

3.1 Descripción del aparato

(pág. 3 - A)



- A1. Tapadera del recipiente para el café en granos
- A2. Tapadera del embudo del café premolido
- A3. Recipiente para el café en granos
- A4. Embudo del café premolido
- A5. Regulador del grado de molienda
- A6. Bandeja apoya tazas
- A7. Surtidor de café (regulable en altura)
- A8. Boquilla agua caliente
- A9. Bandeja recoge condensación
- A10. Cajón para posos de café
- A11. Bandeja apoya tazas
- A12. Bandeja recogegotas
- A13. Indicador del nivel del agua de la bandeja recogegotas
- A14. Portezuela de infusión
- A15. Infusión
- A16. Depósito de agua
- A17. Lugar para filtro ablandador de agua
- A18. Tapa del depósito de agua
- A19. Interruptor general

3.2 Descripción del panel de control

(pág. 2 - B)

Algunas teclas del panel tiene una función doble: esta se muestra entre paréntesis, dentro de la descripción.

- B1. Tecla : para encender o apagar la máquina (standby)
- B2. Tecla **MENU/ESC** para acceder al menú (Cuando se accede al menú de programación: pulse para salir del menú)
- B3. Tecla **OK**: para habilitar y confirmar la función seleccionada
- B4. B4. Display: guía al usuario en el uso del aparato
- B5. Tecla : para seleccionar la cantidad de café
- B6. Tecla de selección de aroma : pulse para seleccionar el sabor del café
- B7. Tecla : para producir agua caliente
- B8. Tecla : para preparar 1 taza de café LARGO
- B9. Tecla **CAPPUCCINO**: para producir un cappuccino (Cuando se accede al menú programación se pulsa < para deslizar las voces del menú)
- B10. Tecla **MILK MENU**: para acceder a la preparación del CAFFELATTE, LATTE MACCHIATO, FLAT WHITE, MILK (Cuando se accede al menú programación se pulsa > para deslizar las voces del menú)

- B11. Tecla  : para preparar 1 taza de café con las programaciones visualizadas en el display
- B12. Tecla  : para preparar 2 taza de café con las programaciones visualizadas en el display

3.3 Descripción de los accesorios

(pág. 2 - C)

- C1. Tira reactiva "Total hardness test"
- C2. Medidor dosificador del café premolido
- C3. Descalcificador
- C4. Filtro ablandador (en algunos modelos)
- C5. Pincel de limpieza
- C6. Surtidor de agua caliente

3.4 Descripción del recipiente de la leche

(pág. 2 - D)

- D1. Botón de regulación de la espuma y de la función CLEAN
- D2. Tapadera del recipiente para la leche
- D3. Recipiente de la leche
- D4. Tubo de aspiración de leche
- D5. Tubo de salida de leche montada (regulable)

4. OPERACIONES PRELIMINARES

4.1 Control del aparato

Después de haber desembalado la cafetera, asegúrese de que esté íntegra y de que no falten accesorios. No utilice el aparato si presenta desperfectos evidentes. Contacte con el servicio de asistencia técnica De'Longhi.

4.2 Instalación del aparato



¡Atención!

Cuando instale el aparato considere las siguientes advertencias de seguridad:

- El aparato libera calor en el ambiente circundante. Tras haber colocado el aparato en la superficie de trabajo, compruebe que quede un espacio libre de, al menos, 3 cm entre las superficies del aparato, las partes laterales y la parte posterior, y un espacio libre mínimo de 15 cm por encima de la cafetera.
- Si el agua penetrara en el aparato podría estropearse. No coloque el aparato cerca de grifos de agua o de pilas.
- El aparato podría estropearse si el agua se congela en su interior.
No instale el aparato en un ambiente donde la temperatura puede descender por debajo del punto de congelación.
- Coloque el cable de alimentación de manera que no se estropee con cantos cortantes o por contacto con superficies calientes (por ej. placas eléctricas).

4.3 Conexión del aparato



¡Atención!

Asegúrese de que la tensión de la red eléctrica corresponda al valor indicado en la placa de datos situada en el fondo del aparato.

Conecte el aparato sólo a un enchufe instalado en conformidad con las normativas, con una capacidad mínima de 10 A y con una puesta a tierra eficiente.

En caso de incompatibilidad entre el enchufe y la clavija del aparato, utilice personal cualificado para cambiar el enchufe por otro adecuado.

4.4 Primera puesta en marcha del aparato



¡Nota!

- La cafetera se ha controlado en la fábrica empleando café, por lo tanto es normal que se encuentre algún resto de café en el molinillo. Se asegura que el aparato es nuevo.
- El aparato está previsto con idioma INGLÉS: si desea cambiar el idioma, consulte el apartado "7.11 Programación del idioma".
- Le aconsejamos personalizar cuanto antes la dureza del agua siguiendo, para ello siga el procedimiento descrito en el apartado "13. Programación de la dureza del agua".

1. Conecte el aparato a la red eléctrica (fig. 1); asegúrese de que el interruptor general (A19), situado en la parte de atrás del aparato, esté pulsado (fig. 2).
2. Extraiga el depósito del agua (A16) (fig. 3), abra la tapadera (A18) (fig. 4), llene hasta la línea MAX con agua fresca (fig. 5); cierre la tapadera y después, coloque el depósito.

Siga adelante con las instrucciones facilitadas en el display del aparato:

3. "COLOQUE EL SURTIDOR DEL AGUA": Controle que el surtidor de agua caliente (C6) esté colocado sobre la boquilla (A8) y ponga debajo un recipiente (fig. 8) con capacidad mínima de 100ml.
4. En el display aparece el mensaje "AGUA CALIENTE, Pulse OK";
5. Pulse la tecla **OK** para confirmar: el aparato suministra agua del surtidor y después se apaga automáticamente.

La cafetera ya está lista para ser utilizada normalmente.



¡Nota!

- Cuando utilice por primera vez la cafetera, será necesario preparar 4-5 cafés o 4-5 cappuccinos antes de obtener buenos resultados.
- Durante la preparación de los primeros 5-6 cappuccinos, es normal sentir un ruido de agua hirviendo: posteriormente el ruido se atenuará.

- Para conseguir aún mejores resultados y obtener mejores prestaciones de la máquina, se recomienda instalar el filtro ablandador (C4) siguiendo las instrucciones del apartado "14. filtro ablandador". Si su modelo de cafetera no lleva de serie el filtro, es posible solicitarlo a los Centros de Asistencia Autorizados De'Longhi.

5. ENCENDIDO DEL APARATO



¡Nota!

Antes de encender el aparato, asegúrese de que el interruptor general (A19) esté pulsado (fig. 2).

En cada encendido, el aparato realiza automáticamente un ciclo de pre calentamiento y enjuague que no se puede interrumpir. El aparato sólo se puede utilizar después de la ejecución de este ciclo.



¡Peligro de quemaduras!

Durante el enjuague, sale un poco de agua caliente por las boquillas del surtidor de café (A7), y se recoge en la bandeja recogegotas (A12) que se encuentra debajo. Tenga cuidado de no entrar en contacto con salpicaduras de agua.

- Para encender el aparato, pulse la tecla (B1-fig. 9): en el display (B4) aparece el mensaje "Calentamiento, Se ruega esperar".

Una vez el calentamiento se completa, el aparato muestra otro mensaje: "ENJUAGUE"; en este modo, además de calentar la caldera, el aparato deja fluir el agua caliente por los conductos internos para que también se calienten.

El aparato se ha calentado cuando en el display aparece el mensaje que indica el sabor y la cantidad de café.

6. APAGADO DEL APARATO

Cada vez que se apaga el aparato, se activa un ciclo de enjuague automático, siempre que se haya preparado un café.



¡Peligro de quemaduras!

Durante el enjuague, sale un poco de agua caliente por las boquillas del surtidor de café (A7). Tenga cuidado de no entrar en contacto con salpicaduras de agua.

- Para apagar el aparato, pulse la tecla (B1-fig. 9).
- En el display (B4) aparece el mensaje "Apagado en curso, Se ruega esperar": si está previsto, el aparato realiza el enjuague y después se apaga (standby).



¡Nota!

Si el aparato no se utiliza durante periodos prolongados, desconectar de la red eléctrica:

- apague el aparato pulsando la tecla ;
- desconecte el interruptor general (A19) situado en la parte trasera del aparato (fig.2)



¡Atención!

Nunca pulse el interruptor general mientras el aparato esté encendido.

7. CONFIGURACIONES DEL MENÚ

7.1 Enjuague

Con esta función es posible hacer salir agua caliente del surtidor de café (A7) y del surtidor de agua caliente (C6), si insertado, para limpiar y calentar el circuito interno de la máquina.

Colocar debajo del surtidor de café y de agua caliente un recipiente con capacidad mínima para 100 ml (fig. 8).

Para activar esta función, siga los pasos descritos a continuación:

1. Pulse la tecla **MENU/ESC** (B2) para entrar en el menú;
2. Pulse < (B9) o > (B10) (fig. 6) hasta que aparezca en el display (B4) el mensaje "Enjuague";
3. Pulse la tecla **OK** (B3-fig. 7): el display muestra "¿Confirma?";



¡Atención! ¡Peligro de quemaduras!

No deje la cafetera sola sin vigilancia mientras sale agua caliente o vapor.

4. Pulse la tecla **OK**: en el display aparece el mensaje "ENJUAGUE, Se ruega esperar";
5. Después de algunos segundos, primero del surtidor de café y sucesivamente del surtidor de agua caliente (si insertado), sale agua caliente que limpia y enjuaga el circuito interno de la máquina: en el display aparece el mensaje "ENJUAGUE" y una barra de progresión que se completa a medida que la preparación avanza;
6. Para interrumpir la función, pulsar cualquier tecla o esperar a la interrupción automática.



¡Nota!

- Cuando no se use en periodos de más de 3-4 días se recomienda, una vez encendida la máquina, realizar 2/3 enjuagues antes de utilizarla;
- Es normal que, después de haber realizado esta función, haya agua en el cajón de los posos de café (A10).

7.2 Descalcificación

Para las instrucciones correspondientes a la descalcificación, consulte el apartado "12. Descalcificación".

7.3 Instalación del filtro

Para las instrucciones correspondientes a la instalación del filtro, consulte el apartado "14. filtro ablandador".

7.4 Sustitución del filtro (si instalado).

Para las instrucciones correspondientes a la sustitución del filtro, consulte el párrafo “14.2 Sustitución del filtro”.

7.5 Ajuste de la hora

Si desea ajustar la hora del display, proceda de la siguiente manera:

1. Pulse la tecla **MENU/ESC** (B2) para entrar en el menú;
2. Pulse < (B9) o > (B10) (fig. 6) hasta que aparezca en el display (B4) el mensaje “Ajustar hora”;
3. Pulse la tecla **OK** (B3-fig. 7): las horas parpadean;
4. Pulse < o > para modificar las horas;
5. Pulse la tecla **OK** para confirmar: los minutos parpadean;
6. Pulse < o > para modificar los minutos;
7. Pulse la tecla **OK** para confirmar.

La hora se programa asípulsé después la tecla **MENU/ESC** para salir del menú.

7.6 Autoencendido

Se puede programar la hora de autoencendido para que el aparato esté listo para el uso a una determinada hora (por ejemplo, por la mañana) y poder preparar sin esperas el café.

¡Nota!

Para que esta función se active, es necesario que la hora ya haya sido programada correctamente.

Para activar el autoencendido, siga los pasos descritos a continuación:

1. Pulse la tecla **MENU/ESC** (B2) para entrar en el menú;
2. Pulse < (B9) o > (B10) (fig. 6) hasta que aparezca en el display (B4) el mensaje “Autoencendido”;
3. Pulse la tecla **OK** (B3 - fig. 7): en el display aparece el mensaje “¿Activa?”;
4. Pulse la tecla **OK** para confirmar;
5. Pulse < o > para elegir las horas;
6. Pulse la tecla **OK** para confirmar;
7. Pulse < o > para modificar los minutos;
8. Pulse la tecla **OK** para confirmar;
9. Después, pulse la tecla **MENU/ESC** para salir del menú.

Una vez confirmado el horario, la activación del autoencendido se muestra en el display con el símbolo  que se visualiza al lado de la hora.

Para desactivar la función:

1. Seleccione en el menú la opción autoencendido;
2. Pulse la tecla **OK**: sobre el display aparece el mensaje “¿Desactivar?”;
3. Pulse la tecla **OK** para confirmar.

El display deja de mostrar el símbolo .

7.7 Autoapagado (standby)

Se puede programar el autoapagado para que el aparato se apague después de 15 ó 30 minutos, o bien después de 1, 2 ó 3 horas de inactividad.

Para programar el autoapagado, proceda de la siguiente manera:

1. Pulse la tecla **MENU/ESC** (B2) para entrar en el menú;
2. Pulse < (B9) o > (B10) (fig. 6) hasta que aparezca en el display (B4) el mensaje “Autoencendido”;
3. Pulsar la tecla **OK** (B3 - fig. 7);
4. Pulse < o > hasta que aparezca el tiempo de funcionamiento deseado (15 ó 30 minutos, o bien 1, 2 ó 3 horas)
5. Pulse la tecla **OK** para confirmar;
6. Pulse la tecla **MENU/ESC** para salir del menú.

El autoapagado ha sido programado.

7.8 Ahorro energético

Esta función permite activar o desactivar el modo de ahorro energético. Cuando la función está activada, se garantiza un menor consumo energético, de acuerdo con las normativas europeas vigentes.

Para activar (o desactivar) el modo “ahorro energético”, proceda de la siguiente manera:

1. Pulse la tecla **MENU/ESC** (B2) para entrar en el menú;
2. Pulse < (B9) o > (B10)(fig. 6) hasta que aparezca en el display (B4) el mensaje “Ahorro energético”;
3. Pulsar la tecla **OK** (B3 - fig. 7): en el display aparece el mensaje “¿Desactivar?” (o “¿Activar?”; si la función se ha desactivado);
4. Pulse la tecla **OK** para activar (o desactivar) la modalidad de ahorro energético;
5. Pulse la tecla **MENU/ESC** para salir del menú.

Cuando la función está activada, en el display aparece, tras un periodo de inactividad, el mensaje “Ahorro energético”.

¡Nota!

- En modo de ahorro energético, la máquina se mantiene algunos segundos en espera antes de suministrar el primer café o la primera bebida con leche, ya que debe calentarse.
- Para preparar una bebida, pulse una tecla cualquiera para salir del modo de ahorro energético y después presione la tecla correspondiente a la bebida deseada.
- Si el recipiente de leche (D) está alojado,, la función “ahorro energético” no se activa.

7.9 Programación de la temperatura

Si desea modificar la temperatura del agua con la que se prepara el café siga los pasos descritos a continuación:

1. Pulse la tecla **MENU/ESC** (B2) para entrar en el menú;

2. Pulse < (B9) o > (B10) (fig. 6) hasta que aparezca en el display (B4) el mensaje "Progr. temperatura";
3. Pulsar la tecla **OK** (B3 - fig. 7);
4. Pulsar < o > hasta que la temperatura deseada aparezca en el display (●=baja; ●●●●=máxima);
5. Pulse la tecla **OK** para confirmar;
6. Pulse la tecla **MENU/ESC** para salir del menú.

7.10 Programación de la dureza del agua

Para las instrucciones correspondientes a la programación de la dureza del agua, consulte el apartado "13. Programación de la dureza del agua".

7.11 Programación del idioma

Si desea modificar el idioma del display (B4), proceda de la siguiente manera:

1. Pulse la tecla **MENU/ESC** (B2) para entrar en el menú;
2. Pulse < (B9) o > (B10) (fig. 6) hasta que aparezca en el display el mensaje "Programar idioma";
3. Pulsar la tecla **OK** (B3 - fig. 7);
4. Pulse < o > hasta que el idioma deseado se visualice en el display;
5. Pulse la tecla **OK** para confirmar;
6. En el display aparece el mensaje que confirma el idioma instalado;
7. Después pulse la tecla **MENU/ESC** para salir del menú.

7.12 Señal acústica

Con esta función se activa o desactiva la señal acústica que la máquina emite cada vez que se presionan las teclas y cada vez que se introduce o quita un accesorio. Para desactivar o reactivar la señal acústica, proceda como sigue:

1. Pulse la tecla **MENU/ESC** (B2) para entrar en el menú;
2. Pulse la tecla < (B9) o > (B10)(fig. 6) hasta que aparezca en el display (B4) el mensaje "Señal acústica";
3. Pulsar la tecla **OK** (B3 - fig. 7): el display muestra "¿Desactivar?" (o "¿Activar?", si está desactivado);
4. Pulse la tecla **OK** para activar o desactivar la señal acústica
5. Después pulse la tecla **MENU/ESC** para salir del menú.

7.13 Valores de fábrica (reset)

Con esta función se restablecen todas las configuraciones del menú y todas las programaciones de las cantidades regresando a los valores de fábrica (excepto el idioma, que sigue siendo el que se ha programado).

Para restablecer los valores de fábrica, proceda como sigue:

1. Pulse la tecla **MENU/ESC** (B2) para entrar en el menú;
2. Pulse la tecla < (B9) o > (B10)(fig. 6) hasta que aparezca en el display (B4) el mensaje "Valores de fábrica";

3. Pulsar la tecla **OK** (B3 - fig. 7);
4. En el display aparece el mensaje "¿Confirmar?";
5. Pulsar la tecla **OK** para confirmar y salir.

7.14 Función de estadística

Con esta función se visualizan los datos estadísticos de la máquina. Para verlos, lleve a cabo el siguiente procedimiento:

1. Pulse la tecla **MENU/ESC** (B2) para entrar en el menú;
2. Pulse la tecla < (B9) o > (B10) (fig. 6) hasta que aparezca en el display (B4) el mensaje "Estadística";
3. Pulsar la tecla **OK** (B3 - fig. 7);
4. Pulsando < o >, es posible verificar:
 - el número total de cafés que se han preparado;
 - el número total de preparaciones con leche suministradas;
 - el número total de los litros de agua suministrados;
 - el número de descalcificaciones realizadas;
 - cuántas veces se ha cambiado el filtro ablandador.
5. Pulse 2 veces la tecla **MENU/ESC** para salir del menú.

8. PREPARACIÓN DEL CAFÉ

8.1 Selección del sabor del café

En la fábrica la cafetera se ha programado para producir cafés con sabor normal.

Se puede elegir entre los siguientes sabores:

Sabor extra-suave

Sabor suave

Sabor normal

Sabor fuerte

Sabor extra-fuerte

Para cambiar el sabor, pulsar repetidamente la tecla  (B6 - fig. 10) hasta que en el display (B4) aparezca el sabor deseado.



8.2 Selección de la cantidad de café por taza

En la fábrica la cafetera se ha programado para producir café normal. Para seleccionar la cantidad de café pulse la tecla  (B5 - fig. 11) hasta que en el display (B4) aparezca el mensaje que corresponde a la cantidad de café deseada:

Café seleccionado	Cantidad en taza (fl.oz/ml)
MI CAFÉ	Programable: de ≈0,68/20 a ≈6,09/180
CORTO	≈1,35/40
NORMAL	≈2,03/60
LARGO	≈3,04/90
EXTRA-LARGO	≈4,06/120

8.3 Personalizar la cantidad de “mi café”

En la fábrica, la cafetera se ha programado para producir unos 30ml de “MI CAFÉ”. Si desea modificar esta cantidad, lleve a cabo el siguiente procedimiento:

1. Coloque una taza bajo las boquillas del surtidor de café (A7-fig. 12).
2. Pulsar la tecla  (B5) (fig.11) hasta visualizar el mensaje “MI CAFÉ”.
3. Mantener pulsada la tecla  (B11-fig. 16) hasta que en el display se visualiza el mensaje “1 MI CAFÉ Programa cantidad” y la máquina empieza a producir el café; suelte después la tecla;
4. En el momento en que el café en la taza alcanza el nivel deseado, pulse nuevamente la tecla .

En este punto, la cantidad de café en la taza se programa según la nueva programación.

8.4 Regulación del molinillo de café

No se debe regular el molinillo de café, al menos inicialmente, ya que se ha programado previamente en fábrica de manera que se obtenga una distribución correcta del café.

Sin embargo, si después de haber hecho el primer café, la distribución resulta ser poco densa y con poca crema o demasiado lenta (goteando), es necesario efectuar una corrección con el regulador del grado de molienda (A5 - fig. 13).

¡Nota!

El botón debe girarse solamente mientras esté en funcionamiento el molinillo de café.



Si el café sale demasiado lentamente o no sale, gire el botón en sentido de las agujas del reloj una posición hacia el número 7.

Para obtener, en cambio, un suministro de café más denso y mejorar el aspecto de la crema, gire el botón en sentido

contrario al de las agujas del reloj hasta situarlo en el número 1 (un punto cada la vez, de lo contrario, el café puede salir a gotas).

El efecto de esta corrección se nota solamente después de haber preparado por lo menos 2 cafés en sucesión. Si tras esta regulación no se obtiene el resultado deseado, habrá que repetir la corrección girando el botón en otra posición.

8.5 Consejos para obtener un café más caliente

Para obtener un café más caliente, le aconsejamos:



- realizar un enjuague, seleccionando la función “Enjuague” en el menú de programación (párrafo “7.1 Enjuague”);
- calentar las tazas con agua caliente (utilice la función agua caliente);

- aumentar la temperatura del café en el menú de programación (párrafo “7.9 Programación de la temperatura”).



8.6 Preparación del café con café en granos

¡Atención!

No utilice café en granos con caramelo o confitado porque se puede pegar en el molinillo del café y estropearlo.

1. Eche el café en granos en el recipiente específico (A3-fig. 14);
2. Colocar debajo de las boquillas del surtidor de café (A7):
 - 1 taza, si desea 1 café (fig. 12);
 - - 2 tazas, si desea 2 cafés (fig. 15);
3. Baje el surtidor para acercarlo lo más posible a la taza (fig. 15): de esta forma se obtiene una crema más consistente;
4. Pulse la tecla correspondiente a la salida deseada (B11-1 taza  o B12 -2 tazas -fig. 16);
5. La preparación empieza y en el display (B4) aparece la cantidad seleccionada y una barra de progresión que se completa a medida de que la preparación avanza.

¡Nota!

- Mientras la cafetera prepara el café, se puede interrumpir su salida en cualquier momento presionando una tecla cualquiera.
- En cuanto termina la salida, si se quiere aumentar la cantidad de café en la taza, tan solo mantenga pulsado (no más de 3 segundos) uno de los botones de producción de café ( o .

Cuando termina la preparación, el aparato está listo para ser utilizado de nuevo.

¡Nota!

- Durante el uso, aparecerán algunos mensajes en el display (LLENAR DEPÓSITO, VACIAR CONTENEDOR DE POSOS, etc.) cuyo significado se reproduce en el apartado “16. mensajes visualizados en el display”.
- Para obtener un café más caliente, consulte el párrafo “8.5 Consejos para obtener un café más caliente”.
- Si el café sale goteando o con poco cuerpo y poca crema, o está demasiado frío, lea los consejos recogidos en el apartado “17. Solución de los problemas”.

8.7 Preparación del café con café premolido



¡Atención!

- Nunca eche café premolido con la cafetera apagada para evitar que se disperse en su interior, y la ensucie. En este caso, la cafetera se puede estropear.

- No eche más de 1 medidor raso (C2) de café porque se puede ensuciar el interior de la cafetera o se puede obstruir el embudo (A4).

i ¡Nota!

Si se utiliza café premolido, solamente se puede preparar una taza de café a la vez.

1. Pulse repetidamente la tecla  (B6) (fig. 10) hasta que en el display (B4) aparezca "Premolido".
2. Abra la tapadera del embudo del café premolido (A2).
3. Asegúrese de que el embudo (A4) no esté obstruido; después introduzca un medidor raso de café premolido (fig. 17).
4. Coloque una taza bajo las boquillas del surtidor de café (A7-fig. 12).
5. Pulse la tecla de suministro de 1 taza  (B11) (fig. 16).
6. La preparación empieza y en el display aparece la cantidad seleccionada y una barra de progresión que se completa a medida de que la preparación avanza.

i ¡Nota!

Si el modo "Ahorro Energético" está activado, el suministro del primer café podría necesitar unos segundos de espera.

8.8 Preparación del café LONG utilizando el café en granos

Siga las indicaciones del párrafo "8.6 Preparación del café con café en granos" para preparar la máquina y pulsar la tecla  (B8) (fig. 18).

8.9 Preparación del café LONG utilizando el café premolido



Siga las instrucciones como se indica en los puntos 1-2-3-4 del párrafo "8.7 Preparación del café con café premolido" después pulse la tecla  (B8) (fig. 18).

La máquina empieza a producir café y aparece una barra de progresión; a mitad de la preparación, aparece el mensaje "COLOQUE EL CAFÉ PREMOLIDO, Pulsar OK". Después coloque un medidor raso (C2) de café premolido y pulse **OK** (B3-fig.7). Se reanuda la preparación y el aparato visualiza la barra de progresión que se llena a medida que se realiza la preparación.

8.10 Personalización de la cantidad de café LARGO

En la fábrica, la máquina se ha programado para producir unos 180ml de café LARGO. Si desea modificar esta cantidad, lleve a cabo el siguiente procedimiento:

1. Coloque una taza o vaso suficientemente grande debajo de las boquillas del surtidor de café (A7-fig. 12).

2. Pulse y mantenga pulsada la tecla  (B8-fig.18) hasta visualizar el mensaje "Programa cantidad"
3. Suelte la tecla : la máquina empieza a producir el café;
4. En el momento en que el café en la taza alcanza el nivel deseado, pulse nuevamente la tecla .

En este punto, la cantidad de café en la taza se programa según la nueva programación.

i ¡Nota!

En el caso en que la programación se efectúe utilizando café premolido, la máquina solicitará que se coloque un segundo medidor raso (C2) de café.

9. PREPARACIÓN DE BEBIDAS CON LECHE

i ¡Nota!

- Para evitar obtener una leche con poca espuma, o con burbujas grandes, limpie siempre la tapa del recipiente de leche (D2) y la boquilla del agua caliente (A8) tal como se describe en el párrafo "9.4 Limpieza del recipiente de la leche después de cada uso", "11.10 Limpieza del recipiente de la leche" e "11.11 Limpieza de la boquilla de agua caliente".

9.1 Llenado y enganche del recipiente de la leche

1. Quite la tapa (D2) (fig. 19);
2. Llene el recipiente de la leche (D3) con una cantidad suficiente de leche, no supere el nivel MÁX. impreso en el recipiente (fig. 20). Tenga siempre presente que cada barra impresa en el lateral del depósito corresponde a 33,38 fl.oz/100ml de leche;



i ¡Nota!

- Para obtener una espuma más densa y rica, utilice leche desnatada o semidesnatada y a temperatura de frigorífico (alrededor de 41°F/5 °C).
 - Si el modo "Ahorro Energético" está activado, el suministro de la primera bebida podría necesitar unos segundos de espera.
3. Asegúrese de que el tubo de aspiración de la leche (D4) esté bien colocado en el alojamiento situado en el fondo de la tapadera del recipiente de la leche (fig. 21);
 4. Ponga de nuevo la tapadera del recipiente de la leche;
 5. Quite el surtidor del agua caliente (C6), (fig. 22);
 6. Empuje hasta el fondo el recipiente de leche (D) para engancharlo en la boquilla (A8-fig. 23): la máquina emite una señal acústica (si está activada la función aviso señal acústica);

- Coloque una taza lo suficientemente grande bajo las boquillas del surtidor de café (A7) y bajo el tubo de salida de la leche montada (D5); regular la cantidad del tubo de salida de leche, para acercarlo a la taza, simplemente llevándolo hacia abajo (fig. 24).
- Siga las indicaciones que se muestran a continuación para cada función específica.

9.2 Regulación de la cantidad de espuma

Girando el botón de regulación de espuma (D1), se selecciona la cantidad de espuma de leche que se suministrará durante la preparación de las bebidas a base de leche.

Posición del botón	Descripción	Aconsejado para...
	Sin espuma	CAFÉ CON LECHE/ MILK (leche caliente)
	Poca espuma	LATTE MACCHIATO/ FLAT WHITE
	Máx. espuma	CAPPUCCINO/ MILK (leche montada)

9.3 Preparación automática de bebidas a base de leche

En el panel de control (B) se encuentra la tecla (B9) para preparar automáticamente el **CAPPUCCINO**. Así pues, para preparar esta bebida es suficiente:

- Llenar y enganchar el recipiente de leche (D) como se ha mostrado anteriormente.
- Girar el botón de regulación de espuma (D1) colocado en la tapadera del recipiente de leche (D2), en la posición relativa a la cantidad de espuma deseada.
- Pulsar la tecla **CAPPUCCINO**: en el display (B4) aparece el nombre de la bebida y una barra de progresión que se completa a medida que la preparación avanza.
- Después de unos segundos, la leche sale por el tubo de la leche (D5) y llena la taza que está abajo. Posteriormente, la máquina prepara automáticamente el café después de haber suministrado la leche.

Preparación de la bebida "MILK MENU"

Además de las bebidas arriba descritas, la máquina prepara automáticamente CAFFELATTE, LATTE MACCHIATO, FLAT WHITE y MILK (leche caliente).

Para preparar una de estas bebidas es suficiente:

- Llenar y enganchar el recipiente de leche (D) como se ha mostrado anteriormente.

- Girar el botón de regulación de espuma (D1) colocado en la tapadera del recipiente de leche (D2), en la posición relativa a la cantidad de espuma deseada.
- Pulsar la tecla **MILK MENU** (B10);
- Pulsar < (B9) o > (B10) (fig. 6) hasta que en el display (B4) aparezca el mensaje referente a la bebida deseada (CAFFELATTE, LATTE MACCHIATO, FLAT WHITE o MILK);
- Pulsar la tecla **OK** (B3) (fig. 7) para iniciar la distribución;
- Después de unos segundos, la leche sale por el tubo de la leche (D5) y llena la taza que está abajo. En el caso de bebidas que lo prevengan, la máquina prepara automáticamente el café después de haber distribuido la leche.

Nota: indicaciones generales para todas las bebidas a base de leche

- Si, durante la distribución, se quiere interrumpir la preparación, pulsar cualquier tecla.
- Una vez finalizado el suministro, si desea aumentar la cantidad de café en la taza, es suficiente mantener pulsada (3 segundos) una de las teclas relativas a las preparaciones a base de leche.
- No deje el recipiente de leche mucho tiempo fuera de la nevera: cuanto más suba la temperatura de la leche (41°F/5°C ideal), más empeora la calidad de la espuma.

9.4 Limpieza del recipiente de la leche después de cada uso

¡Atención! ¡Peligro de quemaduras!

Durante la limpieza de los conductos internos del recipiente de la leche, sale un poco de agua caliente y vapor por el tubo de la leche montada (D5). Tenga cuidado de no entrar en contacto con salpicaduras de agua.

Tras cada uso de las funciones de leche, en el display (B4) aparece el mensaje intermitente "BOTÓN EN CLEAN". Lleve a cabo la limpieza para eliminar los residuos de leche procediendo de esta manera:

- Deje el recipiente de la leche (D) introducido en la máquina (no es necesario vaciar el recipiente de leche);
- Posicione una taza u otro recipiente debajo del tubo de salida de leche montada (fig. 24).
- Gire el botón de regulación de la espuma (D1) hasta situarlo en "CLEAN" (fig. 25): en el display aparece una barra de progresión que se va completando a medida que la operación avanza y el mensaje "Limpieza en curso". La limpieza se interrumpe automáticamente.
- Coloque el botón de regulación en una de las selecciones de la espuma.
- Quite el recipiente de la leche y limpie siempre la boquilla (A8) con una esponja (fig. 26).

¡Nota!

- Si se deben preparar más tazas de bebidas a base de leche, proceder con la limpieza del recipiente de la leche después de la última preparación.
- El recipiente con la leche puede conservarse en el frigorífico.
- En algunos casos, para efectuar la limpieza, es necesario esperar el calentamiento de la máquina.

9.5 Programación de las cantidades de café y de leche por taza para la tecla CAPPUCCINO

La cafetera se ha programado en la fábrica para producir cantidades estándar. Si desea modificar estas cantidades, lleve a cabo el siguiente procedimiento:

1. Coloque una taza debajo de las boquillas del surtidor de café (A7) y debajo del tubo de distribución de leche (D5);
2. Mantenga pulsada la tecla **CAPPUCCINO** (B9) hasta que en el display (B4) aparece el nombre de la bebida y "PROGRAMA LECHE";
3. Suelte la tecla. La cafetera empieza a servir la leche;
4. En cuanto se alcance la cantidad deseada de leche en la taza, pulse nuevamente la tecla;
5. La máquina deja de suministrar leche y, si está previsto por la preparación, tras algunos segundos, empieza a suministrar el café: en el display aparece el nombre de la bebida y "PROGRAMA CAFÉ";
6. En cuanto el café en la taza alcance la cantidad deseada, vuelva a pulsar la tecla. Se interrumpe la distribución de café.

En este punto, la cafetera se ha reprogramado según las nuevas cantidades de leche y de café.

9.6 Programe las cantidades de café y de leche en la taza para las bebidas MILK MENU

La cafetera se ha programado en la fábrica para producir cantidades estándar. Si desea modificar estas cantidades, lleve a cabo el siguiente procedimiento:

1. Coloque una taza debajo de las boquillas del surtidor de café (A7) y debajo del tubo de distribución de leche (D5);
2. Pulsar la tecla **MILK MENU** (B10);
3. Pulsar < (B9) o > (B10) (fig. 6) hasta que en el display (B4) aparezca el mensaje referente a la bebida que desea programar (CAFFELATTE, LATTE MACCHIATO, FLAT WHITE, MILK);
4. Mantener pulsada la tecla **OK** (B3 - fig. 7) hasta que en el display aparezca el nombre de la bebida "PROGRAMA LECHE".
5. Suelte la tecla. La cafetera empieza a servir la leche.

6. En cuanto se alcance la cantidad deseada de leche en la taza, pulse la tecla **OK**.
7. La máquina deja de suministrar leche y, si está previsto por la preparación, tras algunos segundos, empieza a suministrar el café: en el display aparece el nombre de la bebida y "PROGRAMA CAFÉ";
8. En cuanto el café en la taza alcance la cantidad deseada, vuelva a pulsar la tecla **OK**. Se interrumpe la distribución de café.



En este punto, la cafetera se ha reprogramado según las nuevas cantidades de leche y de café.

10. DISTRIBUCIÓN AGUA CALIENTE



¡Atención! ; Peligro de quemaduras!

No deje la cafetera sola sin vigilancia mientras salen agua caliente o vapor.

1. Controle que el surtidor de agua caliente (C6) esté correctamente enganchado (fig. 8);
2. Ubique un recipiente debajo del surtidor (lo más cerca posible para evitar salpicaduras);
3. Pulse la tecla  (B7). En el display (B4) aparece el mensaje "AGUA CALIENTE" y una barra de progresión que se completa a medida de que la preparación avanza;
4. La máquina suministra unos 250ml de agua caliente y después interrumpe automáticamente el suministro. Para interrumpir manualmente la distribución del agua caliente, pulse la tecla .





¡Nota!

Si el modo "Ahorro Energético" está activado, el suministro del agua caliente y vapor podría necesitar unos segundos de espera.

10.1 Modificación de la cantidad de agua que sale automáticamente

En la fábrica, la cafetera se ha programado para producir unos 250ml de agua caliente. Si desea modificar la cantidad, lleve a cabo el siguiente procedimiento:

1. Coloque un recipiente debajo del surtidor (C6);
2. Mantenga pulsada la tecla  (B7) hasta que en el display (B4) aparezca el mensaje "AGUA CALIENTE Programa cantidad"; después, suelte la tecla .
3. Cuando el agua caliente en la taza alcance el nivel deseado, pulse otra vez la tecla .

En este punto, la cafetera se ha reprogramado para la nueva cantidad.

11. LIMPIEZA

11.1 Limpieza de la cafetera

Las partes de la máquina que deben limpiarse periódicamente son:

- el circuito interno de la cafetera;
- el cajón de los posos de café (A10);
- la bandeja recogegotas (A12) y la bandeja recogedora del líquido de condensación (A9);
- el depósito del agua (A16);
- las boquillas del surtidor de café (A7);
- el embudo para echar el café premolido (A4);
- el grupo de infusión (A15), accesible después de haber abierto la portezuela de servicio (A14);
- el recipiente de leche (D);
- la boquilla de agua caliente (A8);
- el panel de control (B).



¡Atención!

- Para la limpieza de la cafetera no use disolventes, detergentes abrasivos, ni alcohol. Con las superautomáticas De'Longhi no hay que utilizar aditivos químicos para limpiar la cafetera.
- Ningún componente del aparato debe lavarse en lavavajillas, a excepción del recipiente de leche (D).
- No utilice objetos metálicos para eliminar las incrustaciones o los depósitos de café porque podrían rayar las superficies metálicas o plásticas.

11.2 Limpieza del circuito interno de la cafetera

Cuando no se utilice durante más de 3/4 días, se recomienda, antes de usarla, encenderla y realizar:

- 2/3 enjuagues seleccionando la función "Enjuague" en el menú de programación (párrafo "7.1 Enjuague");
- el agua caliente, durante varios segundos, pulsando la tecla  (B7).



Nota

- Es normal que, después de haber realizado esta limpieza, haya agua en el cajón de los posos de café (A10).

11.3 Limpieza del cajón de los posos de café

Cuando en el display (B4) aparece el mensaje "VACIAR CAJÓN DE POSOS", es necesario vaciarlo o limpiarlo. Hasta que no se realice la limpieza del cajón de los posos (A10), la cafetera no podrá preparar el café. El aparato indica la necesidad de vaciar el cajón aunque no esté lleno, si han pasado 72 horas desde la primera preparación realizada (para que la cuenta de las 72 horas se realice correctamente, no se tiene que apagar la máquina con el interruptor general).



¡Atención! ; Peligro de quemaduras!

Si se hacen muchos cappuccinos seguidos, el soporte para las tazas de metal (A11) se calienta. Espere a que se enfríe antes de tocarlo y agárrelo solamente por la parte anterior.

Para efectuar la limpieza (con la máquina encendida):

- Extraiga la bandeja recogegotas (A12)(fig. 27), vacíela y límpiela. .
- Vacíe y limpie cuidadosamente el cajón de posos (A10), extrayendo todos los residuos que puedan haberse depositado en el fondo: el pincel suministrado con el aparato (C5) está dotado de una espátula idónea para esta operación.
- Controle la bandeja recogedora de líquido de condensación (A9) y, si está llena, vacíela (fig. 28).



¡Atención!

Cuando se extrae la bandeja recogegotas es obligatorio vaciar siempre el cajón de los posos de café aunque no esté muy lleno.. Si esta operación no se realiza puede suceder que, al preparar otros cafés sucesivamente, el cajón de los posos se puede llenar más de lo previsto y se pueda obstruir la cafetera.

11.4 Limpieza de la bandeja recogegotas y de la bandeja recogedora del líquido de condensación



¡Atención!

La bandeja recogegotas (A12) tiene un indicador flotante (A13) (de color rojo) del nivel de agua contenida (fig. 29). Antes de que este indicador empiece a sobresalir de la bandeja de soporte de las tazas (A11), es necesario vaciar la bandeja y limpiarla, de lo contrario el agua podría rebosar por el borde y estropear la máquina, la superficie de apoyo o la zona que la rodea.

Para extraer la bandeja recogegotas:

1. Extraiga la bandeja recogegotas y el cajón de los posos de café (A10) (fig. 27);
2. Vacíe la bandeja recogegotas y el cajón de los posos y lávelos;
3. Controle la bandeja recogedora de líquido de condensación (A9) y, si está llena, vacíela;
4. Coloque la bandeja recogegotas con el cajón de los posos de café.

11.5 Limpieza del interior de la cafetera



¡Peligro de descargas eléctricas!

Antes de llevar a cabo las operaciones de limpieza de las partes internas, se debe apagar la máquina (véase "6. Apagado del aparato") y se debe desenchufar de la red eléctrica. Nunca sumerja la cafetera en el agua.

1. Controle periódicamente (una vez al mes) que el interior de la máquina (al que puede accederse una vez extraída la bandeja recogegotas - A12) no esté sucio. Si es necesario, extraiga los restos de café con el pincel suministrado (C5) y una esponja.
2. aspire todos los restos con un aspirador (fig.30).

11.6 Limpieza del depósito de agua

1. Limpie periódicamente (una vez al mes aproximadamente) y cada vez que cambie el filtro ablandador (C4), (si está presente) el depósito del agua (A16) con un paño húmedo y un poco de detergente delicado;
2. Extraiga el filtro (si está presente) y enjuáguelo bajo el grifo;
3. Coloque el filtro (si está presente), llene el depósito con agua fresca y colocar de nuevo;
4. (Solo en modelos con filtro ablandador) Suministre alrededor de 3,38 fl.oz/100ml de agua caliente para reactivar el filtro.

11.7 Limpieza de las boquillas del surtidor de café

1. Limpie periódicamente las boquillas del surtidor de café (A7) utilizando una esponja o un paño (fig. 31);
2. Controle que los agujeros del surtidor de café no estén obstruidos. Si es necesario, extraiga los restos de café con un palillo de dientes (fig. 31).

11.8 Limpieza del embudo para echar el café premolido

Controle periódicamente (una vez al mes aproximadamente) que el embudo para echar el café (A4) premolido no esté obstruido. Si es necesario, extraiga los restos de café con el pincel (C5) suministrado.

11.9 Limpieza del grupo de infusión

El grupo de infusión (A15) debe limpiarse por lo menos una vez al mes.

⚠ ¡Atención!

El grupo de infusión no se puede extraer cuando la cafetera está encendida.

1. Asegúrese de que la cafetera se haya apagado correctamente (véase el apartado "6. Apagado del aparato");
2. Extraiga el depósito del agua (A16) (fig. 3);
3. Abra la portezuela del grupo de infusión (A14) (fig.32) ubicada en la parte derecha;

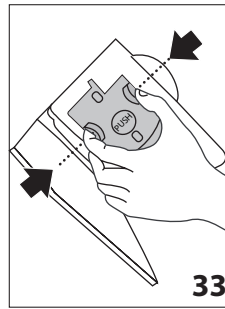

⚠ ¡Atención!

ENJUAGUE SOLAMENTE CON AGUA

NO USE DETERGENTES - NO LAVE EN LAVAVAJILLAS

Limpie el grupo de infusión sin usar detergentes ya que podría estropearse.

6. Utilizando el pincel (C5), limpie los residuos de café presentes en el asiento de la unidad de infusiones, visibles desde la portezuela de la unidad;
7. Después de la limpieza, coloque el grupo de infusión en el apoyo (fig. 34); a continuación pulse sobre el término PUSH hasta oír el clic de enganche;

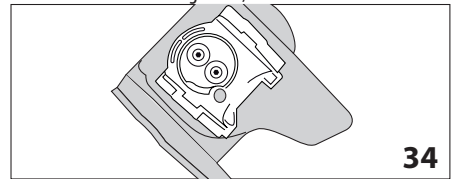

i ¡Nota!

Si le resulta difícil colocar el grupo de infusión, (antes de colocarlo) se debe llevar a la dimensión correcta presionando las dos palancas como se muestra en la fig. 35.

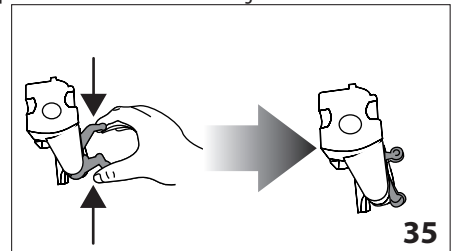

8. Después de haberlo colocado, asegúrese de que las dos teclas de color sobresalgan hacia afuera (fig. 36);

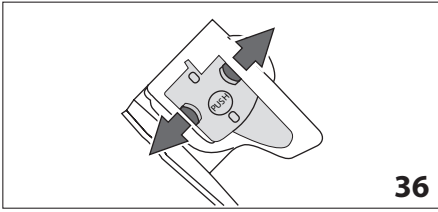

9. Cierre la portezuela del grupo de infusión;
10. Coloque el depósito del agua.

11.10 Limpieza del recipiente de la leche

Para mantener la eficiencia del montaleche, limpie el recipiente de leche (D) como se describe a continuación, cada dos días:

1. Saque la tapa (D2);
2. Extraiga el tubo de salida de la leche (D5) y el de aspiración (D4) (fig. 37);
3. Gire en sentido de las agujas del reloj el botón de regulación de la espuma (D1) hasta la posición "INSERT" (fig. 37) y desplazar hacia arriba;

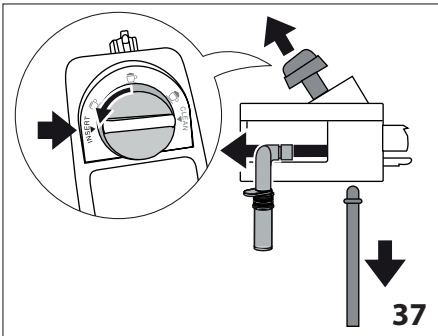

4. Lave con cuidado todos los componentes con agua caliente y detergente delicado. Se pueden lavar todos los componentes en el lavavajillas, pero colocándolos en la cesta superior del mismo. Tenga especialmente cuidado de que, dentro de la ranura y del canal situado bajo el botón (fig. 38) no queden restos de leche: eventualmente, limpie las boquillas con un palillo de dientes;

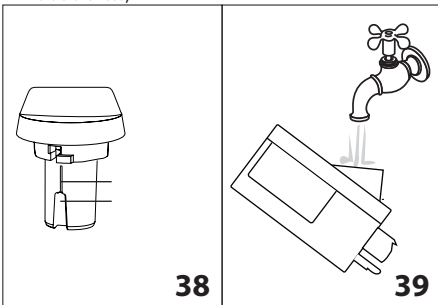

5. Enjuague el interior del emplazamiento del botón de regulación de la espuma con agua corriente (fig. 39);
6. Compruebe también que el tubo de aspiración y el tubo de salida no estén obstruidos con restos de leche;
7. Monte de nuevo el botón haciéndolo coincidir con el mensaje "INSERT", el tubo de salida y el de aspiración de la leche;
8. Ponga de nuevo la tapadera del recipiente de la leche (D3).

11.11 Limpieza de la boquilla de agua caliente

Limpie la boquilla (A8) tras cada preparación de leche, con una esponja, eliminando los restos de leche depositados en las juntas (fig. 26).

12. DESCALCIFICACIÓN

Descalcifique la cafetera cuando en la pantalla aparece parpadeando el mensaje "descalcificar".



- Antes de usarlea las instrucciones y las etiquetas del descalcificador, que figuran en el envase del mismo.
- Se recomienda usar solo descalcificador De'Longhi. El uso de descalcificadores no idóneos, como también la descalcificación no realizada regularmente, puede comportar la aparición de defectos no cubiertos por la garantía.

1. Encienda la máquina y espere a que esté preparada para el uso;
2. Entre en el menú pulsando el botón MENU/ESC (B2);
3. Pulse < (B9) o > (B10) (fig. 6) hasta que aparezca en el display el mensaje "Descalcificación";
4. Seleccione pulsando el botón **OK** (B3-fig. 7): en el display aparece "Descalcificación ¿Confirmar?";
5. Pulse de nuevo el botón **OK** para confirmar: en el display aparece "VACIAR BANDEJA RECOGEGOTAS" alternado con "EXTRAER FILTRO" (si el filtro está presente) y con "Echar descalcific.", Pulsar **OK**;
6. Vacíe completamente el depósito de agua (A16) y extraiga el filtro ablandador (C4); vacíe después la bandeja recogegotas (A12 - fig. 27) y el cajón de posos (A10) e introduzca los de nuevo;

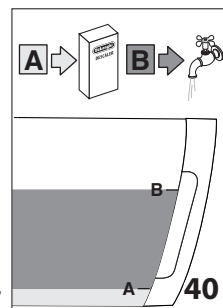

7. Eche en el depósito del agua el descalcificador (C3) hasta alcanzar el nivel **A** (que corresponde a un envase de 100 ml) indicado en el lado interno del depósito (fig. 40); y eche entonces agua hasta alcanzar el nivel **B** (fig. 40); vuelva a introducir el depósito de agua;

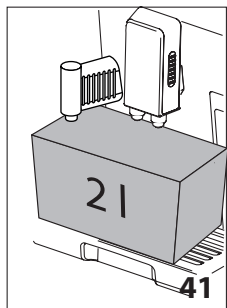

- Ponga bajo el surtidor de café (A7) y bajo el surtidor de agua (C6) un recipiente con una capacidad mínima de 67,63 fl.oz/ 2,0 litros (fig.41);

¡Atención! ¡Peligro de quemaduras!

Del surtidor de agua caliente y del surtidor de café sale agua caliente que contiene ácidos.

Así pues, tenga cuidado de no entrar en contacto con esta solución.

- Pulse el botón **OK** para confirmar la introducción de la solución descalcificadora: el display visualiza "Descalcificación en curso" y el programa de descalcificación se pone en marcha. El líquido descalcificador sale tanto del surtidor de café como del surtidor de agua caliente realizando automáticamente toda una serie de enjuagues por intervalos para eliminar los restos de cal del interior de la cafetera;

Después de unos 25 minutos, en el display aparece el mensaje "ENJUAGUE" alternado con "LLENAR DEPÓSITO".

- El aparato ya está listo para un proceso de enjuague con agua fresca. Vacíe el recipiente utilizado para recoger la solución descalcificadora y sacar el depósito de agua, vaciarlo, enjuagarlo con agua corriente, llenarlo hasta el nivel MÁX con agua dulce e introducirlo en la máquina: el display visualiza "ENJUAGUE PULSE OK";
- Vuelva a poner vacío el recipiente usado para recoger la solución descalcificadora bajo el surtidor de café y el surtidor de agua caliente (fig.41);
- Pulse el botón **OK** para iniciar de nuevo el enjuague: el agua caliente sale primero del surtidor de café y concluye con el surtidor de agua caliente, en el display aparece el mensaje "ENJUAGUE Se ruega esperar";
- Cuando el depósito de agua se ha vaciado en el display aparece el mensaje "ENJUAGUE" alternado con "LLENAR DEPÓSITO" y "REINTRODUCIR FILTRO" (si se ha quitado previamente): vaciar el recipiente usado para recoger el agua de enjuague;
- Saque el depósito de agua, reintroduzca, si lo ha quitado previamente, el filtro ablandador, llene el depósito hasta el nivel MÁX con agua dulce y vuelva a ponerlo en la máquina: el display visualiza "ENJUAGUE, Pulse OK";
- Vuelva a colocar vacío bajo el surtidor de agua caliente el recipiente usado para recoger el agua de enjuague;
- Pulse el botón **OK** para iniciar de nuevo el enjuague: el aparato reinicia el enjuague solo desde el surtidor de agua

caliente y el display aparece el mensaje "ENJUAGUE Se ruega esperar";

- Al finalizar en el display aparece el mensaje "Enjuague completo. Pulse OK";
- Pulse el botón **OK** el display visualiza "LLENAR DEPÓSITO";
- Vacíe la bandeja recoge gotas, saque y llene el depósito de agua con agua fresca hasta el nivel MÁX y vuelva a ponerlo en la cafetera.

La operación de descalcificación ha terminado.

i Nota:

- Si el ciclo de descalcificación no finaliza correctamente (por ejemplo, falta de suministro de energía eléctrica) se aconseja repetir el ciclo.
- Es normal que, después de haber realizado el ciclo de descalcificación, haya agua en el cajón de los posos de café (A10).

13. PROGRAMACIÓN DE LA DUREZA DEL AGUA

El mensaje DECALCIFICAR se visualiza después de un período de funcionamiento predeterminado que depende de la dureza del agua.

La cafetera se ha programado en la fábrica para el nivel 4 de dureza. Si se desea, se puede programar la cafetera en función de la dureza efectiva del agua usada en las diferentes regiones, para reducir la frecuencia de la operación de descalcificación.

13.1 Medir la dureza del agua

- Saque del envase la tira reactiva "TOTAL HARDNESS TEST" (C1) suministrada junto con el manual en idioma inglés.
- Sumerja completamente la tira en un vaso de agua durante un segundo aproximadamente.
- Saque la tira del agua y agítela ligeramente. Después de alrededor de un minuto se forman 1, 2, 3 ó 4 cuadraditos de color rojo, en función de la dureza del agua cada cuadradito corresponde a 1 nivel.

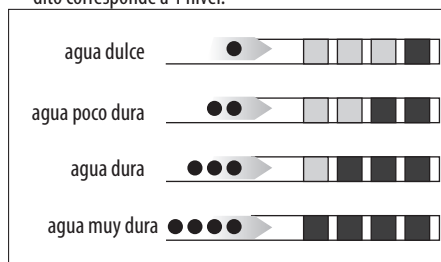

13.2 Programar la dureza del agua

- Pulse la tecla **MENU/ESC** (B2) para entrar en el menú;
- Pulse **<** (B9) o **>** (B10) (fig. 6) hasta seleccionar el mensaje "Dureza Agua";

3. Confirmar la selección pulsando la tecla **OK** (B3-fig. 7);
4. Pulse < o > y programe el nivel indicado por la tira reactiva (C1) (véase fig. del apartado anterior).
5. Pulse la tecla **OK** para confirmar la programación.
6. Después pulse la tecla **MENU/ESC** para salir del menú.

En este punto, la cafetera se ha reprogramado según la nueva programación de la dureza del agua.

14. FILTRO ABLANDADOR

Algunos modelos cuentan con el filtro ablandador (C4): si su modelo no cuenta con dicho filtro, le recomendamos comprarlo en un centro de asistencia autorizado De'Longhi.

Para el uso correcto del filtro, siga las instrucciones que encontrará a continuación.

14.1 Instalación del filtro

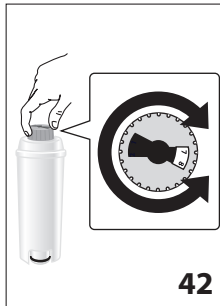

1. Saque el filtro (C4) del empaque.
2. Gire el mando del indicador de fecha (fig. 42) hasta que se visualicen los 2 próximos meses de utilización.

i Nota

El filtro dura dos meses si el aparato se ha utilizado normalmente, pero si la cafetera no se utiliza y el

filtro permanece instalado dura un máximo de tres semanas.

3. Para activar el filtro, haga pasar agua del grifo por el orificio del filtro, tal como se indica en la figura, hasta que el agua salga por las aberturas laterales durante más de un minuto (fig. 43).

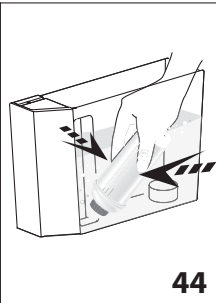

4. Extraiga el depósito (A16) de la cafetera y llénelo de agua.
5. Introduzca el filtro en el depósito de agua y sumérgalo completamente durante unos diez segundos, inclinándolo y cogiéndolo ligeramente para permitir la salida de las burbujas de aire (fig. 44).

6. Inserte el filtro en el alojamiento adecuado (A17- fig.45A) y apriételo hasta el fondo.
7. Cierre el depósito con la tapa (A18-fig. 45B), después coloque el depósito en la cafetera.

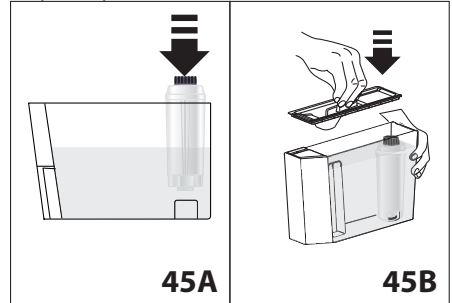

Al instalar el filtro, es necesario indicar su presencia al aparato.

8. Pulse la tecla **MENU/ESC** (B2) para entrar en el menú;
9. Pulse < (B9) o > (B10) (fig. 6) hasta que aparezca en el display (B4) el mensaje "Instalar filtro";
10. Pulse la tecla **OK** (B3) (fig. 7);
11. El display muestra el mensaje "¿Activar?";
12. Pulsar la tecla **OK** para confirmar la selección: el display muestra "AGUA CALIENTE Pulse OK";
13. Coloque bajo el dispositivo surtidor de agua caliente (C6) un recipiente (capacidad: mín. 500 ml).
14. Pulse la tecla **OK** para confirmar la selección: el aparato empieza el suministro de agua y el display visualiza el mensaje "Se ruega esperar".
15. Una vez completado el suministro, el aparato regresa automáticamente a "Listo café".

El filtro ha quedado activado y ahora la máquina está lista para el uso.

14.2 Sustitución del filtro

Cuando el display (B4) visualiza el mensaje "SUSTITUIR FILTRO", o cuando han pasado los dos meses de duración (véase indicador de fecha), o bien si no se ha utilizado el aparato durante 3 semanas, es necesario cambiar el filtro:

1. Extraiga el depósito (A16) y el filtro agotado (C4);
2. Extraiga el nuevo filtro del envase y siga los pasos descritos en los puntos 2-3-4-5-6-7 del apartado anterior;
3. Coloque bajo el dispositivo surtidor de agua caliente (C6) un recipiente (capacidad: mín. 500 ml).
4. Pulse la tecla **MENU/ESC** (B2) para entrar en el menú;
5. Pulse < (B9) o > (B10) (fig. 6) hasta que aparezca en el display el mensaje "Cambiar filtro";
6. Pulsar la tecla **OK** (B3 - fig. 7);
7. El display muestra el mensaje "¿Confirmar?";
8. Pulse la tecla **OK** para confirmar la selección;
9. El display muestra el mensaje "AGUA CALIENTE Pulse OK";

10. Pulse la tecla **OK** para confirmar la selección: el aparato empieza el suministro de agua y el display visualiza el mensaje "Se ruega esperar";
11. Una vez completado el suministro, el aparato regresa automáticamente a "Listo café".

El nuevo filtro ha quedado activado y la máquina está ahora lista para el uso.

14.3 Extracción del filtro

Si se desea seguir utilizando el aparato sin el filtro (C4), habrá que extraerlo e indicar la extracción. Proceder de la siguiente manera:

1. Extraer el depósito (A16), cambiar el filtro y colocar el depósito en la máquina;
2. Pulse la tecla **MENU/ESC** (B2) para entrar en el menú;
3. Pulse < (B9) o > (B10) (fig. 6) hasta que aparezca en el display (B4) el mensaje "Instalar filtro, Activado";

4. Pulsar la tecla **OK** (B3 - fig. 7);
5. El display muestra el mensaje "¿Desactivar?";
6. Pulse la tecla **OK** para confirmar y la tecla **MENU/ESC** para salir del menú.

15. DATOS TÉCNICOS

Tensión:	120 V ~ 60 Hz máx. 10A
Potencia:	1250 W
Presión:	1,5 MPa (15 bar)
Capacidad depósito de agua:	2 L
Dimensiones: LxPxA:	260x470x365 mm
Longitud del cable	1750 mm
Peso:	10,9 kg
Capacidad máx. del cajón del café en granos:	400 g

16. MENSAJES VISUALIZADOS EN EL DISPLAY

MENSAJE VISUALIZADO	POSIBLE CAUSA	REMEDIO
LLENAR DEPÓSITO	No hay suficiente agua en el depósito (A16) .	Llenar el depósito del agua y/o colocar correctamente, presionándolo bien hasta oír el clic del enganche.
VACIAR CAJÓN POSOS	El cajón de los posos (A10) de café está lleno.	Vacíe el cajón de los posos, la bandeja recoge-gotas (A12), límpielos y vuelva a colocarlos. Importante: cuando se extrae la bandeja recoge-gotas es obligatorio vaciar siempre el cajón de los posos de café aunque no esté muy lleno. Si esta operación no se realiza puede suceder que, al preparar otros cafés sucesivamente, el cajón de los posos se puede llenar más de lo previsto y se pueda obstruir la cafetera.
MOLIDO DEMASIADO FINO, REGULAR MOLINILLO	La molienda es demasiado fina. Por lo tanto, el café sale muy lentamente o no sale del todo.	Repetir el suministro de café y girar el botón de regulación de molienda (A5) (fig. 13) de un tirón hacia el número 7 en el sentido de las agujas del reloj, mientras el molinillo de café está funcionando. Si después de realizar al menos 2 cafés, la salida fuese todavía demasiado lenta, repetir la corrección moviendo el botón de regulación de un tirón (párr. "8.4 Regulación del molinillo de café"). Si el problema continúa, compruebe que el depósito de agua (A16) esté bien colocado.
	Si el filtro ablandador está instalado (C4) , una burbuja en el interior del circuito podría haber bloqueado la salida.	Inserte el surtidor de agua caliente (C6) en la cafetera y suministre un poco de agua hasta que el flujo sea regular.

COLOCAR CAJÓN POSOS	Después de la limpieza no se ha colocado el cajón de los posos (A10).	Extraiga la bandeja recogegotas (A12) y coloque el cajón de los posos.
ECHAR CAFÉ PREMOLIDO	Se ha seleccionado la función “café premolido”, pero no se ha echado el café premolido en el embudo (A4).	Eche el café premolido en el embudo (fig. 17) o desactive la función del café premolido.
DESCALCIFICAR	Indica que es necesario descalcificar la cafetera.	Es necesario ejecutar lo más pronto posible el programa de descalcificación descrito en el apartado “12. Descalcificación”.
DISM. DOSIS CAFÉ	Se ha utilizado demasiado café.	Seleccione un sabor más ligero pulsando la tecla  (B6) (fig. 10) o reduzca la cantidad de café premolido.
LLENE EL CAJÓN DE CAFÉ EN GRANOS	Se ha acabado el café en granos.	Llene el cajón de granos (A3 - fig. 14).
	El embudo (A4) para echar el café premolido está obstruido.	Vacíe el embudo utilizando el pincel (C5), como se describe en el párr. “11.8 Limpieza del embudo para echar el café premolido”.
COLOQUE GRUPO DE INFUSIÓN	Después de la limpieza no se ha colocado el grupo de infusión (A15).	Coloque el grupo de infusión como se describe en el párrafo “11.9 Limpieza del grupo de infusión”.
COLOCAR DEPÓSITO	El depósito (A16) no está puesto correctamente.	Coloque correctamente el depósito presionándolo hasta el fondo.
ALARMA GENERAL	El interior de la cafetera está muy sucio.	Limpie cuidadosamente la cafetera como se describe en el capítulo “11. Limpieza”. Si después de la limpieza, todavía se visualiza el mensaje, diríjase a un centro de asistencia.
CIRCUITO VACÍO LLENAR CIRCUITO AGUA CALIENTE Pulse OK	El circuito hidráulico está vacío	Pulse OK (B3) y haga fluir al agua del surtidor (C6) hasta que el suministro sea regular. Si el problema continúa, compruebe que el depósito de agua (A16) esté bien colocado.
CAMBIE EL FILTRO	Se ha agotado el filtro ablandador (C4).	Cambiar o quitar el filtro siguiendo las instrucciones del capítulo “14. filtro ablandador”.
BOTÓN EN CLEAN	Acaba de salir leche y, por lo tanto, es necesario limpiar los conductos internos del recipiente de la leche (D).	Gire el botón de regulación de espuma (D1) hasta la posición CLEAN (fig. 25).
COLOQUE EL SURTIDOR DE AGUA	El surtidor de agua (C6) no está colocado o está mal colocado	Coloque el surtidor de agua a fondo.
COLOQUE EL RECIPIENTE DE LECHE	El recipiente de leche (D) no está colocado correctamente.	Coloque el recipiente de la leche hasta el fondo (fig. 23).

17. SOLUCIÓN DE LOS PROBLEMAS

A continuación, se enumeran algunos posibles funcionamientos incorrectos.

Si no puede resolverse el problema en el modo descrito, póngase en contacto con la asistencia técnica.

PROBLEMA	POSIBLE CAUSA	REMEDIO
El café no está caliente.	Las tazas no se han precalentado.	Caliente las tazas mediante el enjuague con agua caliente (NOTA: se puede utilizar la función agua caliente).
	El grupo de infusión se ha enfriado porque han transcurrido 2/3 minutos desde el último café.	Antes de preparar el café calentar el grupo de infusión con un enjuague, usando la función correspondiente (véase párr. "7.1 Enjuague").
	La temperatura programada del café es baja.	Programa desde el menú una temperatura de café más alta. (véase párr. "7.9 Programación de la temperatura").
El café tiene poco cuerpo o poca crema.	El café molido es demasiado grueso.	Gire el botón regulador de molienda (A5) de un tirón hacia el número 1, en sentido contrario al de las agujas del reloj mientras el molinillo de café está funcionando (fig.13) Gire el regulador gradualmente hasta que el café salga correctamente. El efecto se nota solamente después de haber preparado 2 cafés (véase párr. "8.4 Regulación del molinillo de café").
	el tipo de café es incorrecto.	Utilice café para cafeteras de café expreso.
El café sale muy lentamente o goteando.	El café se molido es demasiado fino.	Gire el botón regulador de molienda (A5) de un tirón hacia el número 7, en sentido de las agujas del reloj, mientras el molinillo de café está funcionando (fig. 13). Gire el regulador gradualmente hasta que el café salga correctamente. El efecto se nota solamente después de haber preparado 2 cafés (véase párr.) "8.4 Regulación del molinillo de café").
El café no sale por una o por ninguna de las boquillas del surtidor.	Las boquillas del surtidor de café (A7) están obstruidas.	Limpie las boquillas con un palillo de dientes (fig.31).
El aparato no se enciende	El conector del cable de alimentación (C7) no está bien introducido.	Coloque a fondo el conector en el alojamiento adecuado en la parte trasera del aparato (fig. 1).
	El enchufe no está conectado a la toma.	Conecte el enchufe a la toma (fig. 1).
	El interruptor general (A20) no está encendido.	Pulse el interruptor general (fig. 2).
El grupo de infusión no se puede extraer	No se ha podido apagar de la manera correcta.	Realice el apagado pulsando la tecla  (B1) (véase el apartado "6. Apagado del aparato").
La leche no sale por el tubo de salida (D5).	La tapadera (D2) del recipiente de la leche (D) está sucia	Limpie la tapadera de la leche como se describe en el párr. "11.10 Limpieza del recipiente de la leche".

La leche hace burbujas grandes o sale a chorros por el tubo de salida de la leche (D5) o está poco montada	La leche no está lo suficientemente fría o no es semidesnatada.	Utilice preferentemente leche desnatada o semidesnatada, y a temperatura de frigorífico (aproximadamente 5 °C). Si no se obtiene un buen resultado, intente cambiar la marca de la leche.
	El regulador de la espuma (D1) está mal regulado.	Regule según las indicaciones del capítulo "9.2 Regulación de la cantidad de espuma".
	La tapa (D2) o el botón regulador de la espuma (D1) del recipiente de la leche están sucios	Limpie la tapadera y el mando del recipiente de leche como se describe en el párr. "11.10 Limpieza del recipiente de la leche".
	La boquilla de agua caliente/vapor (A8) está sucia	Limpie la boquilla como se describe en el párr. "11.11 Limpieza de la boquilla de agua caliente".