

INHOUDSOPGAVE

1. BELANGRIJKE VEILIGHEIDSLINSTRUCTIES.....	7
2. WAARSCHUWINGEN VEILIGHEID	8
2.1 In deze handleiding gebruikte symbolen	8
2.2 Gebruik conform het doeleinde.....	8
2.3 Gebruiksaanwijzing	8
3. INLEIDING	8
3.1 Letters tussen haakjes	8
3.2 Problemen en reparaties	8
4. OMSCHRIJVING	9
4.1 Omschrijving van het apparaat	9
4.2 Omschrijving van het bedieningspaneel	9
4.3 Omschrijving van de accessoires.....	9
4.4 Omschrijving van het melkreservoir.....	9
5. VOORBEREIDENDE HANDELINGEN	9
5.1 Bediening van het apparaat	9
5.2 Installatie van het apparaat	9
5.3 Aansluiten van het apparaat	10
5.4 Het apparaat voor de eerste keer in gebruik nemen.....	10
6. INSCHAKELLEN VAN HET APPARAAT	10
7. UITSCHAKELLEN VAN HET APPARAAT	11
8. MENU-INSTELLINGEN.....	11
8.1 Spoelen.....	11
8.2 Ontkalken.....	11
8.3 Filter plaatsen	11
8.4 Vervanging van het filter (indien geïnstalleerd).....	11
8.5 Tijd instellen.....	11
8.6 Automatisch inschakelen	11
8.7 Automatische uitschakeling (stand-by).....	12
8.8 Energiebesparing	12
8.9 Instellen van de temperatuur.....	12
8.10 Instellen van de hardheid van het water	12
8.11 Instellen van de taal.....	13
8.12 Geluidssignaal.....	13
8.13 Fabrieksinstellingen (reset).....	13
8.14 Statistiekenfunctie	13
9. KOFFIEZETTEN	13
9.1 De smaak van de koffie kiezen	13
9.2 De hoeveelheid koffie in het kopje kiezen	13
9.3 De hoeveelheid koffie selecteren van mijn koffie personaliseren.....	13
9.4 De koffiemolen instellen	14
9.5 Adviezen voor hetere koffie.....	14
9.6 Koffiezetten met koffiebonen.....	14
9.7 Koffiezetten met voorgemalen koffie	14
9.8 Zetten van GROTE KOP met koffiebonen	15
9.9 Zetten van GROTE KOP met voorgemalen koffie.....	15
9.10 De hoeveelheid koffie selecteren voor GROTE KOP	15
10. BEREIDEN VAN DRANKEN MET MELK	15
10.1 Vul len en plaatsen van het melkreservoir... ..	15
10.2 De hoeveelheid schuim instellen.....	16
10.3 Automatisch bereiden van dranken op basis van melk	16
10.4 Bereiding van de dranken "MILK MENU".....	16
10.5 Reiniging van het melkreservoir na ieder gebruik.....	16
10.6 Instellen van de hoeveelheid koffie en melk in het kopje voor de knop CAPPUCCINO.....	17
10.7 Instellen van de hoeveelheid koffie en melk in het kopje voor de knop MILK MENU	17
11. AFGIFTE HEET WATER	17
11.1 Aanpassen van de hoeveelheid water die automatisch wordt afgegeven.....	17
12. REINIGEN	18
12.1 Reinigen van het apparaat	18
12.2 Reinigen van het interne circuit in het apparaat.....	18
12.3 Reinigen van het reservoir voor koffiedik	18
12.4 Reinigen van het drupbakje en het condensopvangbakje	18
12.5 Reinigen van de binnenkant van het apparaat ..	19
12.6 Reiniging van het waterreservoir	19
12.7 Reinigen van de koffiehoudersuitlopen van het koffieafgifteblok	19
12.8 Reinigen van de trechter van de voorgemalen koffie.....	19
12.9 Reinigen van de zetgroep.....	19
12.10 Reiniging van het melkreservoir.....	20
12.11 Reinigen van het heet water-/stoompijpje ..	20
13. ONTKALKEN	20
14. INSTELLEN VAN DE HARDHEID VAN HET WATER	21
14.1 Meten van de hardheid van het water.....	21
14.2 Instelling hardheid water	22
15. WATERVERZACHTEND FILTER.....	22
15.1 Plaatsen van het filter	22
15.2 Het filter vervangen	23
15.3 Het filter verwijderen	23
16. TECHNISCHE GEGEVENS.....	23
17. AFVALWERWERKING	23
18. MELDINGEN DIE OP DE DISPLAY VERSCHIJNEN	24
19. OPLOSSEN VAN PROBLEMEN.....	26

1. BELANGRIJKE VEILIGHEIDSINSTRUCTIES

- Het apparaat mag niet worden gebruikt door personen (inclusief kinderen) met beperkte fysieke, zintuiglijke of geestelijke vermogens, of noch door personen zonder ervaring of zonder de noodzakelijke kennis, mits behalve onder toezicht of nadat zij door een persoon die verantwoordelijk is voor hun veiligheid instructies hebben gekregen omtrent een het veilig gebruik van het apparaat door een persoon die verantwoordelijk is voor hun veiligheid.
- Bij kinderen dient erop gelet te worden dat zij niet met het apparaat spelen.
- De reiniging en het onderhoud dient door de gebruiker worden uitgevoerd en niet door kinderen zonder toezicht.
- Het apparaat nooit onderdompelen in water om het schoon te maken.
- Dit apparaat is uitsluitend bedoeld voor huishoudelijke gebruik. Niet geschikt voor gebruik in: ruimtes die ingericht zijn als keuken voor winkelpersoneel, kantoren of andere werkplekken, vakantieapparaten/vakantieverblijven, hotels, kamerverhuur, motels en andere accommodaties.
- In geval van schade aan de stekker of het snoer, dienen deze uitsluitend te worden vervangen door de Technische Dienst, zodat elk risico uitgesloten wordt.

ALLEEN VOOR DE EUROPESE MARKT:

- Het apparaat mag worden gebruikt door kinderen vanaf 8 jaar mits deze onder toezicht staan of nadat zij instructies hebben gekregen omtrent een veilig gebruik van het apparaat en omtrent het begrip van de gevaren die ermee gepaard gaan. De reiniging en het onderhoud dient door de gebruiker te worden uitgevoerd; kinderen vanaf 8 jaar en ouder mogen dit alleen doen onder toezicht. Houd het apparaat en het snoer buiten bereik van kinderen jonger dan 8 jaar oud.
- Het apparaat mag worden gebruikt door personen met beperkte fysieke, zintuiglijke of geestelijke vermogens, of door personen zonder ervaring of zonder de noodzakelijke kennis, mits onder toezicht of nadat zij instructies hebben gekregen omtrent een veilig gebruik van het apparaat en zij de gevaren ervan begrijpen.
- Kinderen mogen niet met het apparaat spelen.
- Haal altijd de stekker van het apparaat uit het stopcontact als deze onbewaakt achterblijft of voorafgaand aan het monteren, demonteren of reinigen ervan.



De oppervlakken met dit symbool worden warm tijdens het gebruik (het symbool bevindt zich niet op alle modellen).

2. WAARSCHUWINGEN VEILIGHEID

2.1 In deze handleiding gebruikte symbolen

Belangrijk waarschuwingen worden met deze symbolen aangegeven. Deze waarschuwingen dienen te allen tijde in acht genomen te worden.



Het niet in acht nemen van deze instructies kan leiden tot verwondingen en schade aan het apparaat.



Het niet in acht nemen van deze instructies kan leiden tot verwondingen en schade aan het apparaat.



Gevaar voor brandwonden!

Het niet in acht nemen van deze instructies kan leiden tot roodheid of schokken of brandwonden.



Dit symbool geeft adviezen en belangrijke informatie voor de gebruiker aan.



Aangezien het apparaat op stroom werkt, dient ervan uitgegaan te worden dat er elektrische schokken kunnen ontstaan.

Houd u dus aan de volgende veiligheidsvoorschriften:

- Raak het apparaat niet aan met natte handen of voeten.
- Raak de stekker niet aan met natte handen.
- Zorg ervoor dat het gebruikte stopcontact steeds vrijelijk toegankelijk is zodat, indien nodig, de stekker kan eruit getrokken kan worden.
- Houd bij het verwijderen van de stekker uit het stopcontact de stekker zelf vast. Nooit aan het snoer trekken omdat deze dan beschadigd kan raken.
- Trek de stekker uit het stopcontact om het apparaat volledig los te koppelen.
- Probeer het apparaat niet zelf te repareren in geval van defecten aan het apparaat deze niet zelf te repareren.
 - Zet het apparaat uit, trek de stekker uit het stopcontact en neem contact op met de Technische Dienst.
- Zet voorafgaand aan eender welke schoonmaakhandeling ook het apparaat uit, haal de stekker uit het stopcontact en laat het apparaat afkoelen.



Bewaar het verpakkingsmateriaal (plastic zakjes, polystyreen) buiten het bereik van kinderen bewaren.



Gevaar voor brandwonden!

Dit apparaat produceert heet water en wanneer het in werking is, kan er stoom/waterige damp ontstaan.

Zorg ervoor dat u niet in contact komt met hete spetters of hete damp.

De kopjesplaat kan heet worden als het apparaat aan staat.

2.2 Gebruik conform het doeleinde

Dit apparaat is gemaakt voor het zetten van koffie en het verwarmen van dranken.

Elk ander gebruik moet als oneigenlijk en dus gevaarlijk worden beschouwd. De fabrikant aanvaardt geen aansprakelijkheid voor schade die veroorzaakt is door oneigenlijk gebruik van het apparaat.

2.3 Gebruiksaanwijzingen

Lees deze instructies aandachtig door alvorens het apparaat te gebruiken. Het niet in acht nemen van deze instructies kan leiden tot verwondingen en schade aan het apparaat.

De fabrikant aanvaardt geen aansprakelijkheid voor schade die veroorzaakt is door het niet naleven van deze gebruiksaanwijzingen.



Bewaar deze instructies zorgvuldig. Wanneer het apparaat van eigenaar verandert, dient men ook de instructies voor het gebruik te geven.

3. INLEIDING

Dank u dat u hebt gekozen voor het automatische koffie- en cappuccinoapparaat.

Wij wensen u veel plezier met uw nieuwe apparaat. Neem even de tijd om deze instructies voor het gebruik te lezen. Zo vermijdt u dat er gevaren optreden of dat het apparaat beschadigd raakt.

3.1 Letters tussen haakjes

De letters tussen haakjes komen overeen met de legende in de Omschrijving van het apparaat (pag. 2-3).

3.2 Problemen en reparaties

In geval van problemen moet u eerst proberen ze op te lossen door de indicaties te volgen die vermeld zijn in de hoofdstukken "18. meldingen die op de display verschijnen" en "19. Oplossen van problemen".

Indien deze niet doeltreffend blijken te zijn of indien men u meer duidelijkheid nodig heeft, wordt aangeraden contact op te nemen met de klantenservice op het nummer die aangegeven vermeld staat op het bijgevoegde vel "Klantenservice".

Als uw land er niet tussen staat, kun u bellen met het nummer dat op de garantie staat. Wend u zich voor eventuele reparaties uitsluitend tot de technische dienst van De'Longhi. De adressen staan op het garantiecertificaat dat bij het apparaat gevoegd is..

4. OMSCHRIJVING

4.1 Omschrijving van het apparaat

(pag. 3 - A)

- A1. Deksel koffiebonenreservoir
- A2. Deksel van trechter gemalen koffie
- A3. Koffiebonenreservoir
- A4. Trechter gemalen koffie
- A5. Regelknop maling
- A6. Kopjesplaat
- A7. Koffieafgifteblok (in hoogte verstelbaar)
- A8. Mondstuk heet water en stoom
- A9. Condensopvangbakje
- A10. Koffiedikbakje
- A11. Kopjesblad
- A12. Drupbakje
- A13. Aanwijzer waterpeil van het drupbakje
- A14. Klepje zetgroep
- A15. Zetgroep
- A16. Waterreservoir
- A17. Zitting Houder waterverzachtingsfilter
- A18. Deksel waterreservoir
- A19. Contactpunt Contactingang voedings snoer
- A20. Hoofdschakelaar

4.2 Omschrijving van het bedieningspaneel

(pag. 2 - B)

Sommige toetsen van het paneel hebben een dubbele functie: deze wordt in de beschrijving tussen haakjes vermeld.

- B1. Toets : om het toestel aan of uit te zetten (stand-by)
- B2. Toets **MENU/ESC** om naar het menu te gaan (Om naar het instellingenmenu te gaan: om het menu af te sluiten)
- B3. Toets **OK**: voor het inschakelen en bevestigen van de geselecteerde functie
- B4. Display: helpt de gebruiker bij het gebruik van het apparaat
- B5. Toets : om de hoeveelheid van de koffie in het kopje te selecteren
- B6. Keuzetoets aroma : indrukken om de smaak van de koffie te kiezen
- B7. Toets : voor de afgifte van heet water
- B8. Toets : voor het zetten van 1 kopje LONG koffie
- B9. Toets **CAPPUCCINO**: om een cappuccino te zetten (in het menu instellingen op < drukken om door het menu te lopen"
- B10. Toets **MILK MENU**: om een CAFFELATTE, LATTE MACCHIATO, FLAT WHITE, MILK te zetten (in het menu instellingen op > drukken om door het menu te lopen"
- B11. Toets : voor het zetten van 1 kopje koffie te zetten, met de instellingen zichtbaar op het display

B12. Toets : voor het zetten van 2 kopjes koffie te zetten, met de instellingen zichtbaar op het display

4.3 Omschrijving van de accessoires

(pag. 2 - C)

- C1. Reactiestrip "Total Hardness Test"
- C2. Doseerschepje voor de voorgemalen koffie
- C3. Ontkalker
- C4. Filter waterverzachter (bij enkele sommige modellen)
- C5. Kwastje voor het reinigen
- C6. Heet waterafgifte
- C7. Voedings snoer

4.4 Omschrijving van het melkreservoir

(pag. 2 - D)

- D1. Schuimregelknop schuim en CLEAN -functie
- D2. Deksel melkreservoir
- D3. Melkreservoir
- D4. Melktoevoerpijpje
- D5. Afgiftepijpje opgeschuimde melk (regelbaar)

5. VOORBEREIDENDE HANDELINGEN

5.1 Bediening van het apparaat

Na het verwijderen van de verpakking, moet men nagaan of het dient u zich ervan te verzekeren dat apparaat intact is en de alle accessoires aanwezig zijn. Het apparaat niet gebruiken als er duidelijke schade wordt waargenomen is. Wend u tot de technische dienst van De'Longhi.

5.2 Installatie van het apparaat



Let op!

Wanneer het apparaat wordt geïnstalleerd, moeten de volgende veiligheidswaarschuwingen in acht genomen worden:

- Het apparaat geeft warmte af aan de omgeving. Nadat het apparaat op het werkvlak geplaatst is, moet gecontroleerd worden of er een ruimte van circa 3 cm overblijft naast tussen de oppervlakken van het apparaat en naast de zij-kanten - en de achterkant, en een ruimte van minstens 15 cm boven het koffiezetapparaat.
- Indien er water in het apparaat binnendringt, kan er schade optreden.
Plaats het apparaat niet in de buurt van waterkranen of wasbakken.
- Als het water in het apparaat bevriest, kan het er schade ontstaan.
Het apparaat niet in een omgeving plaatsen waar de temperatuur onder het vriespunt kan dalen.
- Zorg ervoor dat het voedings snoer niet wordt beschadigd door scherpe randen of contact met warme oppervlakken (bijv. elektrische kookplaten).

5.3 Aansluiten van het apparaat



Let op!

Controleer of de spanning van het elektriciteitsnet overeenkomt met de waarde die op het plaatje op de onderkant van het apparaat staat.

Sluit het apparaat alleen aan op een stopcontact dat vakkundig geïnstalleerd is volgens de regels van het vak, met een minimumdebiet van 10A en over een efficiënt werkende aardverbinding aarding heeft.

Bij onverenigbaarheid incompatibiliteit tussen stopcontact en stekker dient men het stopcontact door gekwalificeerd personeel te laten vervangen door andere een van het geschikte type.

5.4 Het apparaat voor de eerste keer in gebruik nemen



NB

- Het apparaat is in de fabriek getest met koffie, zodat daarvoor kan het voorkomen dat er zich nog wat koffiesparen in de koffiemolen bevinden. Wij garanderen in elk geval dat dit apparaat nieuw is.
- Er wordt aangeraden om de waterhardheid zo snel mogelijk in te stellen volgens de procedure beschreven in de hoofdstuk "14. Instellen van de hardheid van het water".

1. Steek de stekker van het voedingsnoer (C7) in zijn zitting contactingang achterin aan de achterkant van het apparaat en sluit het apparaat op het elektriciteitsnet aansluiten (afb.1) en zorg ervoor dat de hoofdschakelaar (A20), op de achterkant van het apparaat, ingedrukt is (afb. 2).
2. Verwijder het waterreservoir (A16) (afb. 3), open het deksel (A18) (afb. 4), vul hem tot MAX met vers water (afb. 5); sluit het deksel en plaats het reservoir zelf terug.

Selecteer de gewenste taal door met de pijltoetsen voor- of achteruit te bewegen < (B9) of > (B10) (afb. 6) te wachten totdat de talen zich op het display (B4) automatisch afwisselen (ca. elke 3 seconden):

als Nederlands verschijnt dient u de toets **OK** (B3-afb. 7) enkele seconden ingedrukt te houden, totdat op het display de melding verschijnt: "Nederlands geïnstalleerd".

Volg nu de aanwijzingen die door het apparaat zelf op het display aangegeven worden:

4. "PLAATS WATERAFGIFTEGROEP": Controleer of het afgifteblok van heet waterafgiftepijpie (C6) op het mondstuk is aangebracht en zet er een kan onder (afb. 8) met een minimuminhoud van 100 ml.
5. Op het display verschijnt de melding "HEET WATER, Druk op OK";

6. Druk op de knop **OK** om te bevestigen: het apparaat geeft water af via de het waterafgiftegroep en schakelt dan automatisch uit.

Nu is het koffiezetapparaat klaar voor normaal gebruik.



NB!

- Bij het eerste gebruik dient men 4-5 kopjes koffie of 4-5 kopjes cappuccino te zetten voordat het apparaat een bevredigend resultaat zal geven.
- Tijdens de bereiding van de eerste 5-6 cappuccino's is het normaal dat er een geluid van kokend water te horen is: dit geluid zal daarna minder worden.
- Om te genieten van een koffie die nog beter smaakt en voor betere prestaties van het apparaat, wordt aanbevolen de verzachtingsfilter (C4) te installeren volgens de aanwijzingen in het hoofdstuk "15. waterverzachtend filter" Als dit filter niet bijgeleverd is bij uw model niet uitgerust is met dit filter, kan men, kunt u er één aanvragen bij de bevoegde centra voor technische dienst van De'Longhi.

6. INSCHAKELLEN VAN HET APPARAAT



NB!

Alvorens het apparaat in te schakelen, dient men u te controleren of de hoofdschakelaar (A20) op de achterkant van het apparaat ingedrukt is (afb. 2).

Telkens wanneer het apparaat wordt ingeschakeld, wordt automatisch een cyclus van voorverwarming en spoeling uitgevoerd die niet onderbroken mag worden. Het apparaat is alleen pas na de uitvoering van deze cyclus klaar voor gebruik.



Gevaar voor brandwonden!

Tijdens het spoelen kan een beetje heet water uit de uitlopen van de het koffie-uitloopafgifteblok (A7) komen dat in het drupbakje (A12) eronder opgevangen wordt. Zorg ervoor dat u niet in contact komt met hete spetteren.

- Druk om het apparaat in te schakelen op de knop  (B1-fig. 9): om het apparaat in te schakelen: op het display (B4) verschijnt de melding "Opwarmen, een moment aub".

Zodra het opwarmen is voltooid, toont het apparaat een andere melding: "SPOELING"; zo wordt niet alleen het verwarmingselement opgewarmd maar laat het apparaat ook heet water door de binnenleidingen stromen, zodat ook deze verwarmd worden.

Het apparaat is op temperatuur wanneer op het display de melding verschijnt dat die de smaak en de hoeveelheid koffie aangeeft.

7. UITSCHAKELEN VAN HET APPARAAT

Telkens wanneer het apparaat wordt uitgeschakeld, wordt er een automatische spoeling uitgevoerd wanneer als er koffie is gezet.



Gevaar voor brandwonden!

Tijdens het spoelen kan een beetje heet water uit de uitlopen van de koffie-uitloop het koffieafgifteblok (A7) komen. Zorg ervoor dat u niet in contact komt met hete spetters.

- Druk om het apparaat uit te schakelen op de toets  (B1-fig. 9) om het apparaat uit te schakelen.
- Op het display (B4) verschijnt de melding "Uitschakelen, een moment aub": indien aanwezig, voert het apparaat het spoelen uit en wordt daarna uitgeschakeld (stand-by).



NB!

Indien het apparaat lange tijd niet gebruikt wordt, moet men dient u de stekker uit het stopcontact te halen:

- zet eerst het apparaat uit door het indrukken van toets  (fig. 9);
- zet de hoofdschakelaar (A20) op de achterkant van het apparaat uit (afb. 2).



Let op!

Druk nooit op de hoofdschakelaar wanneer het apparaat ingeschakeld is.

8. MENU-INSTELLINGEN

8.1 Spoelen

Met deze functie kan men heet water uit het koffieafgifteblok (A7) en en het afgifteblok van heet waterafgiftegroep (C6) laten stromen zodat het interne circuit van het apparaat opwarmt. Plaats onder het koffieafgifteblok en het afgifteblok van heet water een kannetje met een minimale capaciteit van 100 ml (afb. 8).

Ga als volgt te werk om deze functie te activeren:

1. Druk op de toets **MENU/ESC** (B2) om naar het menu te gaan;
2. Druk op < (B9) of > (B10) (fig. 6) totdat op het display (B4) de melding "Spoelen" verschijnt;
3. Druk op de toets **OK** (B3-afb. 7): op het display verschijnt "Bevestigen?";



Let op! Gevaar voor brandwonden!

Laat het apparaat tijdens de afgifte van heet water nooit onbewaakt achter.

4. Druk op de toets **OK**: op het display verschijnt de melding "SPOELEN, een moment aub";
5. Na enkele seconden komt er, voor het eerst uit het koffieafgifteblok en na het afgifteblok van heet water (indien aanwezig), heet water uit dat de interne leidingen van het

apparaat reinigt en verwarmt: op het display verschijnt de melding "SPOELEN" en een voortgangsbalk die langzaam volloopt als terwijl de procedure wordt doorlopen;

6. Druk op een willekeurige knop om de functie te onderbreken, op elke willekeurige knop of wacht op de automatische onderbreking.



NB!

- Als het apparaat langer dan 3-4 dagen niet gebruikt wordt, wordt met klem aangeraden dat om, als het apparaat weer ingeschakeld wordt, eerst 2/3 spoelingen uit te voeren alvorens hem weer te gebruiken;
- Het is normaal dat er na het uitvoeren van deze functie er water in het koffiedikreservoir zit (A10).

8.2 Ontkalken

Zie voor de instructies voor de ontkalking hoofdstuk"13. Ontkalken".

8.3 Filter plaatsen

Zie voor de instructies voor het plaatsen van het filter hoofdstuk "15. waterverzachtend filter".

8.4 Vervanging van het filter (indien geïnstalleerd)

Zie voor de instructies voor het vervangen van het filter paragraaf "15.2 Het filter vervangen".

8.5 Tijd instellen

Ga als volgt te werk voor het instellen van de tijd op het display:

1. Druk op de toets **MENU/ESC** (B2) om naar het menu te gaan;
2. Druk op < (B9) of > (B10) (afb. 6) totdat op het display (B4) de melding "Tijd instellen" verschijnt;
3. Druk op de toets **OK** (B3-afb. 7): de uren het uur knippert;
4. Druk op < of > om de uren het uur aan te passen;
5. Druk op de knop **OK** om te bevestigen: de minuten knipperen;
6. Druk op < of > om de minuten aan te passen;
7. Druk op de knop **OK** om te bevestigen.

De tijd is ingesteld: druk vervolgens op de toets **MENU/ESC** om het menu te verlaten.

8.6 Automatisch inschakelen

Het is mogelijk om het tijdstip van automatische inschakeling zo in te stellen dat men het apparaat op een bepaalde tijd klaar voor gebruik aantreft ('s morgens bijvoorbeeld) en er onmiddellijk koffie gezet kan worden.



NB!

Om deze functie te activeren, dient de tijd correct te zijn ingevoerd.

Ga als volgt te werk om de automatische inschakeling te activeren:

1. Druk op de toets **MENU/ESC**(B2) om naar het menu te gaan;
2. Druk op < (B9) of > (B10) (afb. 6) totdat op het display (B4) de melding "Automatische inschakeling" verschijnt;;
3. Druk op de toets **OK** (B3 - afb. 7): op het display verschijnt de melding "**Activeren?**";
4. Druk op de knop **OK** om te bevestigen;
5. Druk op < of > om de uren het uur in te stellen;
6. Druk op de knop **OK** om te bevestigen;
7. Druk op < of > om de minuten aan te passen;
8. Druk op de knop **OK** om te bevestigen;
9. Druk vervolgens op de toets **MENU/ESC** om het menu te verlaten.

Na de ingestelde tijd te hebben bevestigd, wordt de activering van de automatische inschakeling aangegeven op het display door het symbool  dat naast de tijd wordt weergegeven.

Om de functie te deactiveren:

1. Selecteer de automatische inschakeling in het menu;
 2. Druk op de toets **OK** op het display verschijnt de melding "Deactiveren?";
 3. Druk op de knop **OK** om te bevestigen.
- Op het display is het symbool  niet meer zichtbaar.

8.7 Automatische uitschakeling (stand-by)

Het is mogelijk om de automatische uitschakeling dusdanig in te stellen, zodat het apparaat na 15 of 30 minuten of na 1, 2 of 3 uur uitgeschakeld wordt.

Ga als volgt te werk om de automatische uitschakeling in te stellen:

1. Druk op de toets **MENU/ESC** (B2) om naar het menu te gaan;
2. Druk op < (B9) of > (B10) (afb. 6) totdat op het display (B4) de melding "Automatische uitschakeling" verschijnt;;
3. Druk op de toets **OK** (B3 - afb. 7);
4. Druk op < of > totdat de gewenste looptijd verschijnt (15 of 30 minuten of na 1, 2 of 3 uur);
5. Druk op de knop **OK** om te bevestigen;
6. Druk vervolgens op de toets **MENU/ESC** om het menu te verlaten.

Nu is de automatische uitschakeling opnieuw ingesteld.

8.8 Energiebesparing

Met deze functie is het mogelijk om de functie energiebesparingsfunctie te activeren of te deactiveren. Wanneer de functie

actief is, zorgt het voor een lager energieverbruik, in overeenstemming met de Europese normen.

Ga als volgt te werk om de functie "energiebesparing" te deactiveren (of te activeren):

1. Druk op de toets **MENU/ESC** (B2) om naar het menu te gaan;
2. Druk op < (B9) of > (B10) (afb. 6) totdat op het display (B4) de melding "Energiebesparing" verschijnt;;
3. Druk op de toets **OK** (B3 - afb. 7): op het display verschijnt de melding "Deactiveren?" (of "Activeren?";, se la funzione è stata disattivata);
4. Druk op de toets **OK** om de functie energiebesparingsfunctie te deactiveren (of te activeren);
5. Druk vervolgens op de toets **MENU/ESC** om het menu te verlaten.

Wanneer de functie geactiveerd is, verschijnt na een periode van inactiviteit de melding "Energiebesparing" op het display.



NB!

- In de stand energiebesparingsstand duurt het enkele seconden voordat het apparaat het eerste kopje koffie of het eerste drankje met melk afgeeft, omdat het bezig is met voorverwarmen.
- Druk voor het bereiden van een drankje op elke een willekeurige toets om de werkwijze energiebesparingsstand te verlaten en druk vervolgens op de toets die, overeenstemt met het gewenste drankje.
- Als het melkreservoir (D) is aangebracht, wordt de functie "energiebesparing" niet geactiveerd.

8.9 Instellen van de temperatuur

Ga als volgt te werk om de watertemperatuur van het water, te wijzigen waarop mee dede koffie gezet, wordt te wijzigen:

1. Druk op de toets **MENU/ESC** (B2) om naar het menu te gaan;
2. Druk op < (B9) of > (B10) (afb. 6) totdat op het display (B4) de melding "Temperatuur instellen" verschijnt;;
3. Druk op de toets **OK** (B3 - afb. 7);
4. Druk op < of > totdat de gewenste temperatuur op het display wordt weergegeven (●=laag; ●●●●=maximum);
5. Druk op de knop **OK** om te bevestigen;
6. Druk vervolgens op de toets **MENU/ESC** om het menu te verlaten.

8.10 Instellen van de hardheid van het water

Ins tellen van de hardheid van het water voor de instructies voor het instellen van de hardheid van het water hoofdstuk "14. Instellen van de hardheid van het water"

8.11 Instellen van de taal

Ga als volgt te werk om de taal op het display (B4) te wijzigen:

1. Druk op de toets **MENU/ESC** (B2) om naar het menu te gaan;
2. Druk op < (B9) of > (B10) (afb. 6) totdat op het display de melding "Taal instellen" verschijnt;
3. Druk op de toets **OK** (B3 - afb. 7);
4. Druk op < of > totdat de gewenste taal op het display wordt weergegeven;
5. Druk op de knop **OK** om te bevestigen;
6. Op het display verschijnt de melding waarmee de ingestelde taal wordt bevestigd;
7. Druk vervolgens op de toets **MENU/ESC** om het menu te verlaten.

8.12 Geluidssignaal

Met deze functie wordt het geluidssignaal dat het apparaat laat horen bij iedere druk op de toetsen en telkens als wanneer er een accessoire wordt aangebracht/verwijderd, geactiveerd of gedeactiveerd. Ga om het geluidssignaal te deactiveren of opnieuw te activeren als volgt te werk:

1. Druk op de toets **MENU/ESC** (B2) om naar het menu te gaan;
2. Druk op < (B9) of > (B10) (afb. 6) totdat op het display (B4) de melding "Geluidssignaal" verschijnt;
3. Druk op de toets **OK** (B3-afb. 7): op het display verschijnt "Deactiveren?"; (of "Activeren?"; indien gedeactiveerd);
4. Druk op de toets **OK** om het geluidssignaal te deactiveren of te activeren;
5. Druk vervolgens op de toets **MENU/ESC** om het menu te verlaten.

8.13 Fabrieksinstellingen (reset)

Met deze functie worden alle menu-instellingen en alle instellingen van de hoeveelheden opnieuw op de fabriekswaarden gezet (behalve de taal, die op de huidige instelling blijft).

Ga als volgt te werk voor het terugzetten van de fabrieksinstellingen:

1. Druk op de toets **MENU/ESC** (B2) om naar het menu te gaan;
2. Druk op < (B9) of > (B10) (afb. 6) totdat op het display (B4) de melding "Fabrieksinstellingen" verschijnt;
3. Druk op de toets **OK** (B3 - afb. 7);
4. Op het display verschijnt de melding "Bevestigen?";
5. Druk op de knop **OK** om te bevestigen en af te sluiten;

8.14 Statistiekenfunctie

Met deze functie worden de statistische gegevens van het apparaat getoond. Ga als volgt te werk om deze weer te geven:

1. Druk op de toets **MENU/ESC** (B2) om naar het menu te gaan;
2. Druk op < (B9) of > (B10) (afb. 6) totdat op het display (B4) de melding "Statistieken" verschijnt;
3. Druk op de toets **OK** (B3 - afb. 7)
4. Door op < of > te drukken, kan gecontroleerd worden:
 - hoeveel kopjes koffie er zijn gezet;
 - hoeveel bereidingen met melk er in totaal zijn afgegeven;
 - hoeveel liter water er in totaal is afgegeven;
 - hoeveel ontkalkingen er zijn uitgevoerd;
 - hoe vaak de verzachtingsfilter is vervangen.
5. Druk vervolgens 2 keer op de toets **MENU/ESC** om het menu te verlaten.

9. KOFFIEZETTEN

9.1 De smaak van de koffie kiezen

Het apparaat is in de fabriek ingesteld voor het zetten van koffie met "Normaal aroma".

Het is mogelijk om een van de volgende aroma's te kiezen:

Extra mild aroma

Mild aroma

Normaal aroma

Sterk aroma

Extra sterk aroma

Druk om het aroma te veranderen herhaaldelijk op de toets



(B6 - fig. 10) totdat op het display (B4) het de gewenste aroma verschijnt.



9.2 De hoeveelheid koffie in het kopje kiezen

Het apparaat is in de fabriek ingesteld voor het zetten van een normaal kopje koffie. Druk voor het instellen van de hoeveelheid koffie op de toets  (B5 - afb. 11) totdat op het display (B4) de melding verschijnt met de gewenste hoeveelheid koffie:

Gekozen koffie	Hoeveelheid in kopje (ml)
MIJN KOFFIE	Instelbaar: van ≈20 tot ≈180
RISTRETTEXTRA KLEINO	≈40
NORMAAL	≈60
GROOT	≈90
EXTRA GROOT	≈120

9.3 De hoeveelheid koffie selecteren van mijn koffie personaliseren

Het apparaat is in de fabriek ingesteld op ongeveer 30 ml voor het zetten van ongeveer 30 ml "MIJN KOFFIE". Ga als volgt te werk voor het aanpassen van deze hoeveelheid:

1. Plaats een kopje onder de mondstukken van de koffie-uitloop het koffieafgifteblok (A7)(afb. 12).
2. Druk op de toets  (B5) (afb.11) totdat op het display de melding verschijnt "MIJN KOFFIE" verschijnt.
3. Houd de toets  (B11) (AFB. 16) ingedrukt tot op het display de melding "1 MIJN KOFFIE hoeveelheid instellen" verschijnt en het apparaat de koffie gaat zetten; laat dan de toets los;;
4. Zodra de koffie in het kopje het gewenste niveau bereikt, drukt u opnieuw op de toets  indrukken.

Nu is de hoeveelheid koffie per kopje opnieuw ingesteld met de nieuwe instelling.

9.4 De koffiemolen instellen

De koffiemolen moet niet ingesteld worden, tenminste niet aanvankelijk, omdat deze reeds in de fabriek ingesteld is voor het verkrijgen van een correcte koffieafgifte.

Indien men na het bereiden van de eerste kopjes koffie merkt dat de afgifte weinig volumineus is en met een te lichte schuimlaag, of te langzaam (druppelsgewijs) loopt, dient de koffiemolen aangepast te worden met behulp van de knop (A5 - afb. 13).

NB!

Er mag alleen aan de regelknop gedraaid worden wanneer de koffiemolen in werking is.



Als de koffie te langzaam loopt of helemaal niet loopt, draait men u met één klik met de klok mee naar het getal 7.

Voor een meer volumineuze afgifte van de koffie en de verbetering van de schuimlaag, moet de knop met één klik tegen de klok in worden gedraaid in de

richting van het getal 1 (niet meer dan 1 klik per keer, anders kan het gebeuren dat de koffie druppelsgewijs loopt).

Het effect van deze correctie merkt men pas na tenminste 2 opeenvolgende afgiftes van koffie. Als het gewenste resultaat na deze afstelling niet wordt verkregen, moet de correctie worden herhaald door de knop nog een klik verder te draaien.

9.5 Adviezen voor hetere koffie



Om hetere koffie te krijgen, wordt aangeraden om:

- voer een spoeling uit te voeren door de functie "Spoelen" te selecteren in het instellingenmenu (paragraAF "8.1 Spoelen");
- de kopjes met heet water te verwarmen (gebruik de heetwaterfunctie);
- de koffietemperatuur te verhogen in het instellingenmenu (paragraaf "8.9 Instellen van de temperatuur").



9.6 Koffiezetten met koffiebonen

Let op!

Gebruik geen gekarameliseerde of gekonfijte koffie omdat deze aan de koffiemolen kunnen blijven kleven en hem daardoor onbruikbaar maken.

1. Doe de koffiebonen in het hiervoor bestemde reservoir (A3) (afb. 14);
2. Plaats een kopje onder de uitlopen van het koffieafgifteblok (A7);
 - 1 kopje, als 1 kopje koffie gewent is (afb. 12);
 - 2 kopjes, als 2 kopjes koffie gewent zijn (afb. 15);
3. Breng de afgiftegroep omlaag, zodat hij zo dicht mogelijk de kopjes nadert: (afb. 15): op deze manier wordt de beste schuimlaag verkregen;
4. Druk op de toets van de gewenste afgifte (B11-1 kopje  of B12 -2 kopjes );
5. Het display (B4) toont de geselecteerde afgifte en een voortgangsbalk die al naargelang de voortgang van de bereiding opgevuld wordt.

NB:

- Terwijl het apparaat koffie aan het zetten is, kan de afgifte op elk ogenblik worden gestopt door op een willekeurige toets in te drukken.
- Zodra de afgifte beëindigd is en men een grotere hoeveelheid koffie in het kopje wenst, volstaat het om (binnen 3 seconden) één van de toetsen voor koffieafgifte ( of ) (afb. 16) in te drukken (binnen 3 seconden).

Nadat de koffie is gezet, is het apparaat klaar om opnieuw gebruikt te worden.

NB!

- Tijdens het gebruik verschijnen er enkele berichten op het display (rRESERVOIR VULLEN, KOFFIEDIKBAKJ LEGENSVUOTARE, etc.) waarvan de betekenis is te vinden in hoofdstuk "18. meldingen die op de display verschijnen".
- Zie om hetere koffie te krijgen paragraaf "9.5 Adviezen voor hetere koffie"
- Als de koffie druppelsgewijs loopt, weinig volumineus met dunne schuimlaag of te koud is, lees dan de tips in hoofdstuk "19. Oplossen van problemen"

9.7 Koffiezetten met voorgemalen koffie

Let op!

- Doe nooit voorgemalen koffie in het apparaat als het toestel uit staat, dit om te voorkomen dat er gemalen koffie in het apparaat terechtkomt en deze zo vuil maakt. In dit geval kan het apparaat beschadigd raken.

- Doe er nooit meer dan 1 afgestreeken maatschepje (C2) erin, anders kan het apparaat binnenin vuil worden of raakt de trechter (A4) verstopt.

i NB!

Bij het gebruik van voorgemalen koffie kan slechts één kopje koffie per keer gezet worden.

1. Druk herhaaldelijk op de toets  (B6) (afb. 10) totdat op het display (B4) "Voorgemalen" verschijnt.
2. Open de deksel van de trechter voor voorgemalen koffie (A2).
3. Zorg ervoor dat de trechter (A4) niet verstopt raakt is en doe er dus dan een schepje voorgemalen koffie in (afb. 17).
4. Plaats een kopje onder de mondstukken van de koffie-uitloop het koffieafgifteblok (A7)(afb. 12).
5. Druk op de toets afgifte 1 kopje  (B11) (afb. 16).

6

6. De bereiding begint en het display toont de geselecteerde afgifte en een voortgangsbalk die al naargelang de voortgang van de bereiding opgevuld wordt.

i NB!

Indien de functie "Energiebesparing" geactiveerd is, kan de afgifte van de eerste koffie enkele seconden op zich laten wachten..

9.8 Zetten van GROTE KOP met koffiebonen

Volg de aanwijzingen in de paragraaf "9.6 Koffiezetten met koffiebonen" voor het gereedmaken van het apparaat en druk op de toets  (B8) (afb. 18).

9.9 Zetten van GROTE KOP met voorgemalen koffie



Volg de aanwijzingen bij punten 1-2-3-4 in paragraaf "9.7 Koffiezetten met voorgemalen koffie" en druk op de toets  (B8) (afb. 18).

De bereiding van de koffie begint en er verschijnt een voortgangsbalk; halverwege de bereiding verschijnt de melding "VOORGEMALEN KOFFIE TOEVOEGEN, Druk op OK". Voeg een afgestreeken schepje (C2) voorgemalen koffie toe en druk op **OK** (B3) (afb.7).

De bereiding wordt voortgezet en het apparaat toont een voortgangsbalk die al naargelang de voortgang van de bereiding opgevuld wordt.

9.10 De hoeveelheid koffie selecteren voor GROTE KOP

Het apparaat is in de fabriek ingesteld voor het zetten van een GROTE KOP van ongeveer 180 ml. Ga als volgt te werk voor het aanpassen van deze keuze:

1. Plaats een voldoende groot kopje of beker, die groot genoeg is, onder de mondstukken van het koffieafgifteblok (A7) (afb. 12).
2. Druk op de toets  (B8) (fig.18) totdat op het display de melding "Hoeveelheid instellen" verschijnt.
3. Laat de knop  los en het apparaat begint met het bereiden van de koffie;
4. Zodra de koffie in het kopje het gewenste niveau bereikt, drukt u opnieuw op de toets  indrukken.

Nu is de hoeveelheid koffie per kopje opnieuw ingesteld met de nieuwe instelling.

i NB!

Indien het instellen is gedaan aan de hand van voorgemalen koffie is gedaan, dient er een tweede afgestreeken schepje (C2) koffie toegevoegd te worden.

10. BEREIDEN VAN DRANKEN MET MELK

i NB!

- Om te voorkomen dat u melk met weinig schuim of grote luchtbellen krijgt, moeten het deksel van het melkreservoir (D2) en de heetwateruitloop (A8) steeds schoongemaakt worden, zoals beschreven in de paragrafen "10.5 Reiniging van het melkreservoir na ieder gebruik", "12.10 Reiniging van het melkreservoir" e "12.11 Reinigen van het heet water-/stoompijpe"

10.1 Vul len en plaatsen van het melkreservoir

1. Verwijder het deksel (D2) (fig.19);
2. Vul het melkreservoir (D3) met voldoende melk, niet meer voller dan het niveau MAX aangegeven op het reservoir (afb. 20). Denk eraan dat ieder kopje dat op de zijkant van het reservoir staat geprint, overeenkomt met 100 ml melk;

i NB!

- Voor dikker en homogener schuim dient magere of halfvolle melk op koelkasttemperatuur (circa 5° C) te worden gebruikt.
 - Als de functie "Energiebesparing" geactiveerd is, kan het enkele seconden duren voor de afgifte van de drank begint.
3. Zorg ervoor dat het melkopzuigbuisje (D4) goed in zijn zitting houder is geplaatst aan de onderkant van het deksel van het melkreservoir (afb. 21);
 4. Plaats het deksel terug op het melkreservoir;
 5. Verwijder de heetwaterafgifte (C6), (afb. 22);
 6. Bevestig door de onderkant van het melkreservoir (D) helemaal op het mondstuk (A8) te duwen (afb. 23): het apparaat geeft een geluidssignaal af (als de functie geluidssignaal actief is).

7. Plaats een kopje dat groot genoeg is onder de mondstukken van het koffieafgifteblok (A7) en onder het afgiftepijpe van de opgeschuimde melk (D5); stel de lengte van het melkafgiftepijpe voor melkafgifte af door het gewoon naar beneden te trekken (afb. 24).
8. Volg de aanwijzingen hieronder voor iedere specifieke bewerking.

10.2 De hoeveelheid schuim instellen

Door aan de schuimregelknop te draaien (D1), kan de hoeveelheid schuim ingesteld worden die wordt afgegeven tijdens de bereiding van de melkdrankjes.

Positie knop	Omschrijving	Aanbevolen voor...
	Geen schuim	CAFFELATTE KOFFIE MET MELK / MELK (warme melk)
	Weinig schuim	LATTE MACCHIATO / FLAT WHITE
	Max. schuim	CAPPUCCINO / MELK (opgeschuimde melk)

10.3 Automatisch bereiden van dranken op basis van melk

Op het bedieningspaneel (B) bevindt zich een toets (B9) voor de automatische bereiding van **CAPPUCCINO**. Voor de bereiding van deze drank is het dus voldoende om:

1. Vul en plaats het melkreservoir (D) zoals eerder is aangegeven.
2. Draai de schuimregelknop (D1) op het deksel van het melkreservoir (D2) op de positie die overeenkomt met de gewenste hoeveelheid schuim.
3. Druk op de toets **CAPPUCCINO** te drukken: op het display (B4) verschijnt de naam van de drank en een voortgangsbalk die al naargelang de voortgang van de bereiding opgevuld wordt.
4. Na enkele seconden komt de melk uit het afgiftepijpe (D5) en wordt het kopje eronder gevuld. Vervolgens zal het apparaat, na de afgifte van de melk, automatisch de koffie maken.

10.4 Bereiding van de dranken "MILK MENU"

Naast de bovengenoemde dranken bereidt de machine automatisch CAFFELATTE, LATTE MACCHIATO, FLAT WHITE en MILK (warme melk).

Voor de bereiding van deze dranken is het dus voldoende om:

1. Vul en plaats het melkreservoir (D) zoals eerder is aangegeven.
2. Draai de schuimregelknop (D1) op het deksel van het melkreservoir (D2) op de positie die overeenkomt met de gewenste hoeveelheid schuim;
3. Druk op de toets **MILK MENU** (B10);
4. Druk op < (B9) of > (B10) (fig. 6) totdat op het display (B4) de melding "Temperatuur instellen" verschijnt; (CAFFELATTE, LATTE MACCHIATO, FLAT WHITE of MILK);
5. Druk op de toets **OK** (B3) (afb. 7) om te bevestigen;
6. Na enkele seconden komt de melk uit het afgiftepijpe (D5) en wordt het kopje eronder gevuld. In het geval van de bovenstaande drankjes zal het apparaat, na afgifte van de melk, automatisch de koffie maken.



NB: algemene aanwijzingen voor alle bereidingen op melkbasis van melk

- Als de bereiding tijdens de afgifte, onderbroken moet worden, druk dan op elke een willekeurige toets.
- Zodra de afgifte beëindigd is en u een grotere hoeveelheid melk of koffie in het kopje wenst, volstaat het om één van de toetsen voor afgifte van een van de betreffende bereidingen (binnen 3 seconden) in te drukken.
- Bewaar het melkreservoir niet te lang buiten de koelkast: indien de temperatuur van de melk stijgt (ideaal is 5°C) gaat de kwaliteit van het schuim achteruit.

10.5 Reiniging van het melkreservoir na ieder gebruik



Let op! Gevaar voor brandwonden!

Tijdens de reiniging van de binnenleidingen van het melkreservoir komt er een beetje heet water en stoom uit het afgiftepijpe voor opgeschuimde melk (D5). Zorg ervoor dat u niet in contact komt met hete spetters.

Na elk gebruik van de melkfuncties gaat de melding "REGELKNOP OP CLEAN" knipperen op het display (B4). Voer de reiniging als volgt uit om te vermijden dat er melkresten achterblijven:

1. Laat het melkreservoir (D) in het apparaat zitten (het melkreservoir hoeft niet geleegd te worden);
2. Zet een kopje of bakje onder het afgiftepijpe van opgeschuimde melk (afb. 24)..
3. Draai de schuimregelknop schuim (D1) op "CLEAN" (afb. 25): op het display verschijnt een voortgangsbalk die geleidelijk wordt opgevuld naarmate de reiniging verloopt, alsmede de tekst "Reiniging bezig". De reiniging stopt automatisch.
4. Zet de regelknop opnieuw op één van de selecties van het schuim.

5. Verwijder het melkreservoir en reinig het stoompijpe (A8) altijd met een spons (afb. 26).

i NB!

- Reinig als er meerdere kopjes op melkbasis van melk bereid moeten worden, het melkreservoir dan na de laatste bereiding.
- Het reservoir met melk kan in de koelkast worden bewaard.
- In sommige gevallen is het nodig om te wachten tot de machine opgewarmd is om de reiniging uit te voeren.

10.6 Instellen van de hoeveelheid koffie en melk in het kopje voor de knop CAPPUCCINO

Het apparaat is in de fabriek ingesteld voor het afgeven van de standaardhoeveelheid. Ga als volgt te werk voor het aanpassen van deze hoeveelheden:

1. Plaats een kopje onder de mondstukken uitlopen van het koffieafgifteblok (A7) en onder het het melkafgiftepijpe (D5);
2. Houd de toets **CAPPUCCINO** (B9) ingedrukt tot op het display (B4), de naam van de drank en "INSTELLEN MELK" verschijnt.
3. Laat de knop los. Het apparaat begint met de melkafgifte;
4. Zodra de gewenste hoeveelheid melk in het kopje bereikt wordt, drukt u opnieuw op opnieuw op de toets;
5. Het toestel stopt de melkafgifte en, als de drank koffie bevat, start na enkele seconden de koffieafgifte: op het display verschijnt de naam van de drank en "INSTELLEN KOFFIE";
6. Zodra de koffie in het kopje de gewenste hoeveelheid bereikt, drukt u opnieuw op de toets. De koffieafgifte wordt onderbroken.

Nu is het apparaat opnieuw ingesteld met de nieuwe hoeveelheden melk en koffie.

10.7 Instellen van de hoeveelheid koffie en melk in het kopje voor de knop MILK MENU

Het apparaat is in de fabriek ingesteld voor het afgeven van de standaardhoeveelheid. Ga als volgt te werk voor het aanpassen van deze hoeveelheden:

1. Plaats een kopje onder de mondstukken uitlopen van het koffieafgifteblok (A7) en onder het het melkafgiftepijpe (D5);
2. Druk op de toets **MILK MENU** (B10);
3. Druk op < (B9) of > (B10) (fig. 6) totdat op het display (B4) de melding betreffende het drankje die u wilt instellen verschijnt;(CAFFELATTE, LATTE MACCHIATO, FLAT WHITE, MILK);

4. Houd de toets **OK** (B3 -- afb. 7) ingedrukt tot op het display (B4) de naam van de drank en "PROGRAM. MELK" verschijnt.
5. Laat de knop los. Het apparaat begint met de melkafgifte.
6. Zodra de gewenste hoeveelheid melk in het kopje bereikt wordt, drukt u de toets **OK**.
7. Het toestel stopt de melkafgifte en, als de drank koffie bevat, start na enkele seconden de koffieafgifte: op het display verschijnt de naam van de drank en "INSTELLEN KOFFIE";
8. Zodra de koffie in het kopje de gewenste hoeveelheid bereikt, drukt u opnieuw op de toets **OK**. De koffieafgifte wordt onderbroken.



Nu is het apparaat opnieuw ingesteld met de nieuwe hoeveelheden melk en koffie.

11. AFGIFTE HEET WATER



Let op! Gevaar voor brandwonden!

Laat het apparaat tijdens de afgifte van heet water nooit onbewaakt achter.

1. Controleer of het afgifteblok van heet water (C6) correct is aangebracht (afb. 8);
2. Zet een bakje onder het afgifteblok (zo dicht mogelijk, om spatten te voorkomen);
3. Druk op de toets  (B7); Op het display (B4) verschijnt de melding "HEET WATER" en een voortgangsbalk die al naargelang de voortgang van de bereiding opgevuld wordt;
4. Het apparaat geeft circa 250 ml heet water af en onderbreekt daarna automatisch de afgifte. Druk om de afgifte van heet water handmatig te onderbreken opnieuw op de toets  ..





NB!

Als de functie "Energiebesparing" geactiveerd is, kan het enkele seconden duren voordat de afgifte van heet water begint.

11.1 Aanpassen van de hoeveelheid water die automatisch wordt afgegeven

Het apparaat is in de fabriek ingesteld voor de automatisch afgifte van 250 ml heet water. Ga als volgt te werk voor het aanpassen van de hoeveelheid:

1. Plaats een bakje (C6) onder het heet waterafgifteblok;
 2. Houd de toets  (B7) ingedrukt tot op het display (B4) de melding "HEET WATER" verschijnt; laat dan de toets  los;
 3. Zodra het hete water in het kopje het gewenste niveau heeft bereikt, drukt u opnieuw op de toets  indrukken.
- Nu is het apparaat opnieuw ingesteld op de nieuwe hoeveelheid.

12. REINIGEN

12.1 Reinigen van het apparaat

De volgende onderdelen van het apparaat dienen regelmatig schoongemaakt te worden:

- het interne circuit in het apparaat
- het reservoir voor koffiedik (A10);
- het drupbakje (A12) en het condensopvangbakje (A9);
- het waterreservoir (A16);
- de mondstukken van het koffieafgifteblok de koffie(A7);
- de trechter van voor de voorgemalen koffie (A4);
- afgiftegroep zetgroep (A15), toegankelijk na het openen van het serviceklepje (A14);
- het melkreservoir (D);
- heet water-/stoompijpje (A8);
- het bedieningspaneel (B).



Let op!

- Gebruik geen oplosmiddelen, schuurmiddelen of alcohol voor de reiniging van het apparaat. Voor het reinigen van de super-automatische apparaten van De'Longhi zijn geen chemische oplosmiddelen nodig.
- Geen enkel onderdeel van het apparaat kan in de vaatwasser gewassen worden, met uitzondering van het melkreservoir (D).
- Gebruik geen metalen voorwerpen om vastgekoekte resten of koffiedik te verwijderen, daar deze de metalen of plastic oppervlakken zouden beschadigen.

12.2 Reinigen van het interne circuit in het apparaat

Als het apparaat langer dan 3/4 dagen niet wordt gebruikt, is het zeer raadzaam om, alvorens hem te gebruiken, hem aan te zetten en door te spoelen en het volgende uit te voeren:

- 2/3 keer een spoeling uitvoeren door de functie "Spoelen" te selecteren in het instellingenmenu (paragraaf "8.1 Spoelen");
- het hete heet water, door enkele seconden de toets  (B7) in te drukken.



NB!

Het is normaal dat na het uitvoeren van deze reiniging er water in het koffiedikreservoir zit (A10).

12.3 Reinigen van het reservoir voor koffiedik

Als op het display (B4) de melding "KOFFIEDIKRESERVOIR LEGEN" verschijnt, dient deze geleegd en schoongemaakt te worden. Zolang met niet het koffiedikbakje niet geleegd is leegt (A10), kan het apparaat geen koffie bereiden. Het apparaat signaleert de noodzaak tot voor het legen van het lege of bijna lege bakje, indien er 72 uur zijn verstreken vanaf de eerste uitvoer-

de bereiding (opdat de telling van 72 uur correct verloopt, mag de machine nooit worden uitgezet met de hoofdschakelaar).



Let op! Gevaar voor brandwonden!

Als men u verschillende cappuccino's na elkaar bereidt, wordt de metalen kopjesplaat (A11) heet. Wacht tot hij is afgekoeld alvorens hem aan te raken. Pak hem dan alleen aan de voorkant vast.

Om de reiniging uit te voeren (terwijl het apparaat ingeschakeld is):

- Verwijder het drupbakje eruit (A12)(afb. 27), leeg hem en maak hem schoon.
- Leeg en reinig zorgvuldig het koffiedikbakje (A10) en zorg ervoor dat u eventuele el resten op de bodem te verwijderen: de meegeleverde kwast is voorzien van een spatel (C5) die hiervoor bedoeld is.
- Controleer de het condensopvangbakje (A9) en leeg hem als hij vol is (afb. 28).



Let op!

Belangrijk: bij het naar buiten trekken van het drupbakje is het verplicht om altijd ook het koffiedikbakje te legen ook als it zit er maar weinig in zit. Gebeurt dit niet, dan kan het voorkomen dat het koffiedikbakje, bij het zetten van meerdere kopjes koffie, het koffiedikbakje voller wordt dan voorzien en het apparaat verstopt raakt.

12.4 Reinigen van het drupbakje en het condensopvangbakje



Let op!

Het drupbakje (A12) is voorzien van een (rode) drijvende aanwijzer (A13) voor het waterpeil in het bakje (afb. 29). Voordat deze aanwijzer uit de kopjesplaat (A11) naar buiten begint te steken, moet het bakje geleegd en gereinigd worden, anders kan het water over de rand stromen en het apparaat, het steunvlak of de zone eronder beschadigen.

Verwijderen van het drupbakje:

1. Verwijder het drupbakje en het koffiedikbakje (A10) (fig. 27);
2. Leeg het drupbakje en het koffiedikbakje en was reinig hem;
3. Controleer de condensopvangbakje (A9) en leeg hem als hij vol is;
4. Plaats het drupbakje en het koffiedikbakje terug.

12.5 Reinigen van de binnenkant van het apparaat



Gevaar op elektrische schokken!

Voordat de reiniging van de inwendige delen plaatsvindt, moet het apparaat uitgeschakeld worden (zie "7. Uitschakelen van het apparaat") en afgesloten van het elektriciteitsnet. Het apparaat nooit onderdompelen in water.

1. Controleer regelmatig (circa één keer per maand) of de binnenkant van het apparaat (alleen toegankelijk nadat het drupbakje - A12 - verwijderd is) niet vuil is. Verwijder de koffieaanslag indien zonodig met de bijgeleverde kwast (C5) en een spons.
2. Zuig al het residu op met een stofzuiger (afb. 30).

12.6 Reiniging van het waterreservoir

1. Reinig het waterreservoir (A16) regelmatig (ong. één keer per maand) en bij elke vervanging van de verzachtingsfilter (C4) (indien aanwezig) het waterreservoir (A16) met een vochtige doek en een beetje mild reinigingsmiddel;
2. Verwijder het filter (indien aanwezig) en spoel het uit onder stromend water;
3. Plaats het filter weer terug (indien voorzien), vul het reservoir met vers water en plaats hem terug;
4. (Alleen modellen met waterverzachtend filter) Ongeveer 100 ml heet water aftappen om het filter te reactiveren.

12.7 Reinigen van de koffiehoudersuitlopen van het koffieafgifteblok

1. Reinig de uitlopen van het koffieafgifteblok regelmatig de mondstukken van de koffie (A7) -uitloop met een sponsje of een doek (afb. 31);
2. Controleer of de gaten van het koffieafgifteblok de koffie-uitloop niet zijn verstopt. Verwijder de koffieaanslag indien zonodig met een tandenstoker (afb. 31).

12.8 Reinigen van de trechter van de voorgemalen koffie

Controleer regelmatig (circa één keer per maand) of de trechter voor de invoering van de voorgemalen koffie (A4) niet verstopt is. Verwijder de koffieaanslag indien zonodig met de bijgeleverde kwast (C5) en een spons.

12.9 Reinigen van de zetgroep

De zetgroep (A15) moet minstens eens één keer per maand worden gereinigd.



Let op!

De zetgroep kan niet worden verwijderd wanneer het apparaat ingeschakeld is.

1. Controleer of het apparaat de uitschakeling correct heeft uitgevoerd (zie hoofdstuk "7. Uitschakelen van het apparaat");
2. Verwijder het waterreservoir (A16) (afb. 3);
3. Open het klepje van de zetgroep (A14) (fig. 32) aan de rechterzijkant;

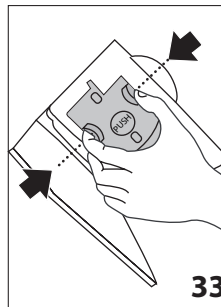

4. Druk de twee rode ontgrendeltoetsen naar binnen en trek op hetzelfde moment de zetgroep naar buiten (afb. 33);
5. Dompel de zetgroep circa 5 minuten onder in water en spoel de groep vervolgens af onder de kraan;



Let op!

ALLEEN AFSPOELEN MET WATER

GEEN SCHOONMAAKMIDDELEN -- NIET IN DE AFWASMACHINE

Reinig de zetgroep zonder gebruik te maken van schoonmaakmiddelen, omdat deze schade kunnen toebrengen.

6. Verwijder eventuele koffieresten uit de zittinghouder van de zetgroep met behulp van de kwast (C5) eventuele koffieresten uit de zitting van de zetgroep, zichtbaar via het deurtje klepje van de zetgroep;
7. Plaats de zetgroep na de reiniging terug door hem in de houder (afb. 34) te plaatsen; druk vervolgens op PUSH tot men een klik hoort;

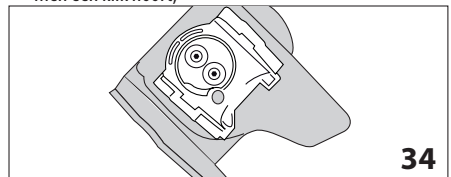

NB!

Als het moeilijk is om de zetgroep terug te plaatsen, dan dient men hem (voordat hij teruggeplaatst wordt) op de juiste grootte in te stellen door op de twee hendels te drukken, zoals aangegeven in afb. 35.

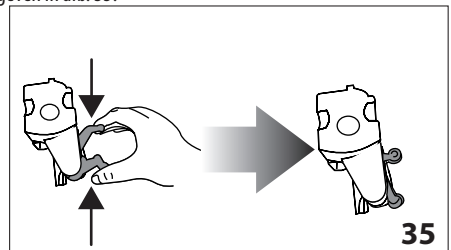

- Als de zetgroep eenmaal teruggeplaatst is, controleer dan of de twee rode toetsen naar buiten gesprongen zijn (afb.36);

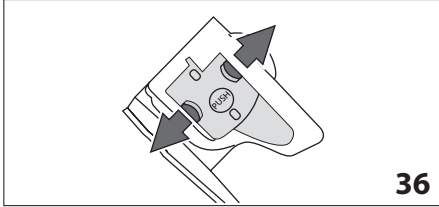

- Sluit het klepje van de zetgroep;
- Plaats het waterreservoir terug.

12.10 Reiniging van het melkreservoir

Om de melk op efficiënte wijze op te schuimen, moet het melkreservoir (D) om de dag als volgt gereinigd worden:

- Verwijder het klepje (D2);
- Trek het melkafgiftepijpijpe (D5) en het opvoerpijpijpe (D4) los (afb. 37);
- Draai de schuimregelknop (D1) linksom op "INSERT" (afb. 37) en trek hem er naar boven uit.

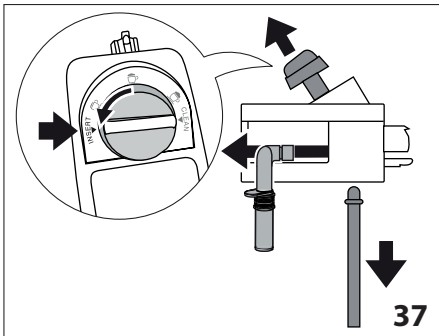

- Was Reinig alle componenten zorgvuldig met warm water en een mild reinigingsmiddel. Alle componenten kunnen in de vaatwasser gewassen worden, maar ze en moeten wel in het bovenste rek van de vaatwasser geplaatst worden.

Let goed op dat er geen melkresten achterblijven in de holte en in de gleuf onder de draaiknop (afb. 38) de gleuf eventueel met een tandenstoker schoon schrapen.

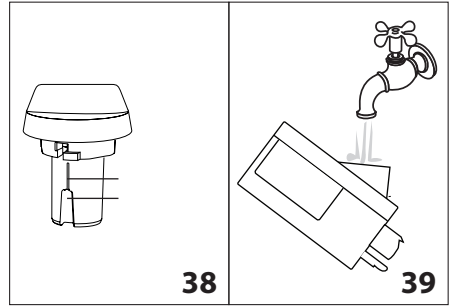

- De binnenkant van de zitting ouder van de regelknop voor schuim onder stromend water afspelen (afb. 39);
- Controleer ook of het opvoerpijpijpe en het afgiftepijpijpe niet verstopt zijn door melkresten;
- Hermonteer de draaiknop, ter hoogte van het opschrift "INSERT", het afgiftepijpijpe en het melkopvoerpijpijpe;
- Plaats het deksel terug op het melkreservoir (D3);

12.11 Reinigen van het heet water-/stoompijpijpe

Reinig het mondstuk (A8) na iedere melkbereiding met een spons en verwijder alle melkresten van de pakkingen (afb. 26).

13. ONTKALKEN

Ontkalk het apparaat wanneer op het display(B4) de melding "ONTKALKEN" verschijnt.



- Lees voor het gebruik de instructies en het etiket op de verpakking van de ontkalker zelf vóór het gebruik.
- Het is aanbevolen om uitsluitend het ontkalkingsproduct van De'Longhi te gebruiken. Het gebruik van ongeschikte ontkalkingsproducten, evenals het niet regelmatig uitvoeren van de ontkalking, kan leiden tot defecten die niet door de garantie van de fabrikant worden gedekt.

- Zet het apparaat aan en wacht tot hij klaar is voor gebruik;
- Druk op de toets **MENU/ESC** (B2) om naar het menu te gaan;
- Druk op < (B9) of > (B10) (afb. 6) totdat op het display (B4) de melding "Ontkalken" verschijnt;;
- Druk op de toets **OK** (B3) (afb. 7): op het display verschijnt de melding "Ontkalken bevestigen?";
- Druk opnieuw op de toets OK om te bevestigen: op het display verschijnt de melding "DRUPBAKJE LEGEN" afgewisseld door "FILTER VERWIJDEREN" (als het filter aanwezig is) en door "Ontkalker toevoegen, Druk op OK";
- Maak het waterreservoir (A16) helemaal leeg en verwijder de verzachtingsfilter (C4) (indien aanwezig); maak vervol-

gens het drupbakje (A12 - afb. 27) en het koffiedikbakje (A10) leeg en plaats ze terug;

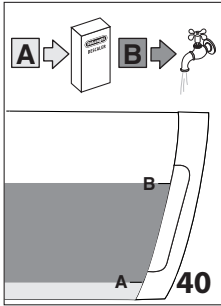

7. Giet de ontkalker in het waterreservoir (C) tot aan het niveau **A** (komt overeen met een verpakking van 100ml) geprint wat op de zijkant van het reservoir staat (afb. 40); voeg vervolgens water toe (één liter) tot aan het niveau **B**(afb. 40); plaats het waterreservoir terug;
8. Zet een lege houder met een minimumcapaciteit van 2l onder het afgifteblok van heet water de heetwateruitloop (C6) (afb. 41);

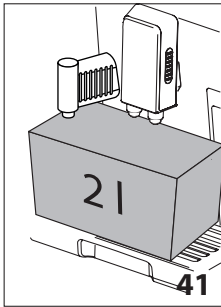

⚠ Let op! Gevaar voor brandwonden!

Uit het afgifteblok van heet water stroomt heet water dat zuren bevat. Zorg ervoor dat u

niet in contact komt met die oplossing.

9. Druk op de toets **OK** om het toevoegen van de ontkalker te bevestigen: op het display verschijnt de melding "Ontkalking bezig" en de ontkalkingsprogramma wordt gestart. De ontkalkingsvloeistof komt uit de heetwaterafgifte en wordt automatisch gevolgd door een aantal spoelingscycli met tussenpozen om de kalkresten te verwijderen uit het binnenste van het koffiezetapparaat;

Na ongeveer 25 minuten onderbreekt het apparaat de ontkalking en op het display verschijnt de melding "SPOELING" afgewisseld door "VUL RESERVOIR";

10. Nu is het apparaat klaar voor een spoelproces met vers water. Haal het waterreservoir eruit, maak het leeg, spoel met stromend water, vul met vers water tot aan het niveau MAX en plaats het waterreservoir weer op het apparaat: het display geeft aan "SPOELING, Druk op OK";
11. Plaats het reservoir dat gebruikt is voor het opvangen van de ontkalkingsoplossing terug onder het afgifteblok van heet water afgifte (afb. 41);
12. Druk op de toets **OK** om het spoelen te starten: het hete water komt uit het afgifteblok van heet water en op het display verschijnt de melding "SPOELING, Moment aub";
13. Als het waterreservoir volledig leeg is, verschijnt op het display het bericht "SPOELING" afgewisseld door "RESERVOIR VULLEN" en met "FILTER PLAATSEN" (indien eerder

verwijderd): het reservoir dat gebruikt is voor het opvangen van het ontkalkingswater legen;

14. Haal het waterreservoir eruit, plaats het waterverzachtende filter terug indien die eerder was eerder verwijderd, vul met vers water tot aan het niveau MAX en plaats het waterreservoir weer op het apparaat: het display geeft aan "SPOELING, Druk op OK";
 15. Plaats het reservoir dat gebruikt is voor het opvangen van de ontkalkingsoplossing leeg terug onder het afgifteblok van heet water en het koffieafgifteblok (A7) om het spoelwater op te vangen (afb. 41);
 16. Druk op de toets **OK** om het spoelen opnieuw te starten: het apparaat hervat het spoelen vanuit de cappuccino maker om te eindigen bij de het koffieafgifteblokken op het display verschijnt de melding "SPOELING, Moment aub";
 17. Aan het einde verschijnt op het display de melding "Spoelen voltooid, Druk op OK";
 18. Druk op de toets **OK** en op het display verschijnt "RESERVOIR VULLEN";
 19. Leeg de drupbakje, verwijder en vul het waterreservoir met vers water tot aan het niveau MAX en plaats hem terug in het apparaat.
- Het ontkalken is voltooid.

i NB!

- Als de ontkalkingscyclus niet op de juiste wijze wordt beëindigd (bijv. door het ontbreken van stroom) is het raadzaam de cyclus opnieuw uit te voeren;
- Het is normaal dat er, na het uitvoeren van de ontkalkingscyclus, er water in het koffiedikreservoir zit (A10).

14. INSTELLEN VAN DE HARDHEID VAN HET WATER

De melding ONTKALKEN wordt weergegeven na een van tevoren vastgestelde periode van werking, die afhankelijk is van de hardheid van het water.

Het apparaat is in de fabriek ingesteld op een hardheidsniveau van 4. Het is mogelijk om het apparaat in te stellen op basis van de plaatselijke werkelijke waterhardheid ter plaatse, zodat de ontkalking minder vaak uitgevoerd dient te worden.

14.1 Meten van de hardheid van het water

1. Haal het bijgeleverde reageerstrookje reactiestrip "TOTAL HARDNESS TEST" (C1) uit zijn verpakking, die bij de instructies in het Engels zit.
2. Dompel het strookje gedurende ongeveer één seconde lang volledig onder in een glas water.
3. Haal het strookje uit het water en schudt hem een beetje uit. Na ongeveer 1 minuut vormen zich 1, 2, 3 of 4 rode vierkantjes, naargelang de hardheid van het water.

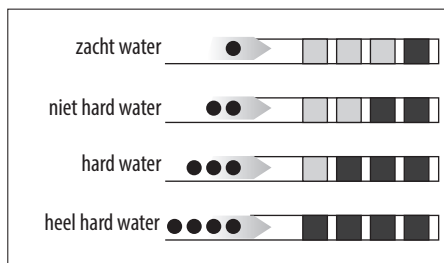

14.2 Instelling hardheid water

1. Druk op de toets **MENU/ESC** (B2) om naar het menu te gaan;
2. Druk op **<** (B9) of **>** (fig. 6) om "Hardheid water" te selecteren;
3. Druk op de toets **OK** (B3) (afb. 7): om de keuze te bevestigen;
4. Druk op **<** **o** **>** en voer de door het de reactiestrookje reactiestrip (C1) aangegeven waarde in (zie afb. van de voorgaande paragraaf).
5. Druk op de knop **OK** om de invoer te bevestigen;
6. Druk op de toets **MENU/ESC** om het menu te verlaten.

Nu is het apparaat opnieuw ingesteld op de nieuwe invoer van de hardheid van het water.

15. WATERVERZACHTEND FILTER

Sommige modellen hebben een bijgeleverd waterverzachtend filter (C4): als dit bij uw model niet is bijgeleverd, raden wij u aan uitgerust is met het waterverzachtend filter: kan men om er één aanvragen bij de bevoegde centra voor technische dienst van De'Longhi als deze voor uw model beschikbaar zijn.

Volg de instructies hieronder voor een correct gebruik van het filter.

15.1 Plaatsen van het filter

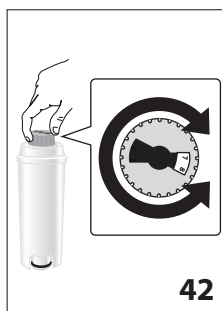

42

1. Verwijder het filter (C4) uit de verpakking.
2. Draai de datumschijf (fig. 42) zodat de volgende 2 maanden van gebruik worden weergegeven.

i NB

het filter heeft een levensduur van twee maanden bij normaal gebruik van het wanneer het apparaat gewoon gebruikt wordt.

Wordt het apparaat niet gebruikt terwijl de filter geïnstalleerd is, dan werkt de het filter maximaal 3 weken.

3. Laat leidingwater in het gat van het filter lopen om de het filter te activeren, zoals aangegeven op de afbeelding, tot het water meer dan een minuut uit de zijopeningen komt (afb. 43).

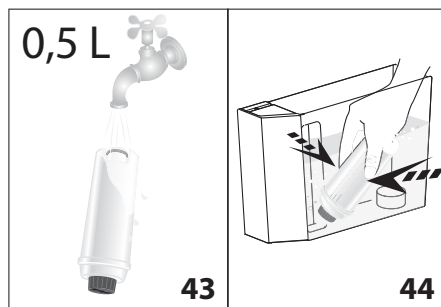

43

44

4. Verwijder het reservoir (A16) uit het apparaat en vul het met water.
5. Plaats het filter in het waterreservoir en dompel hem gedurende een tiental seconden helemaal onder, houd hem schuin en druk hem licht omlaag om de luchtballen te laten ontsnappen (afb. 44).
6. Plaats de het filter in de voorziene zitting houder (A17-fig. 45A) en duw hem volledig vast.
7. Sluit het reservoir met het deksel (A18-fig. 45B), plaats daarna het reservoir terug in het apparaat.

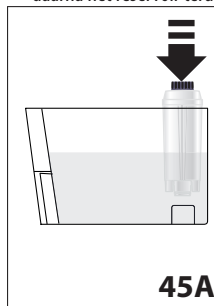

45A

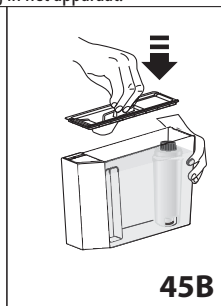

45B

Wanneer de het filter wordt geïnstalleerd, moet dit aan het apparaat kenbaar worden gemaakt.

8. Druk op de toets **MENU/ESC** (B2) om naar het menu te gaan;
9. Druk op **<** (B9) of **>** (B10) (fig. 6) totdat op het display (B4) de melding "Filter plaatsen" verschijnt;
10. Druk op de toets **OK** (B3 - afb. 7);
11. Op het display verschijnt de melding "Activeren?";
12. Druk op de toets **OK** om de keuze te bevestigen; het display toont "HETE HEET WATER Druk op OK";
13. Zet een lege houder met een minimumcapaciteit van 500 ml onder het afgifteblok van heet water (C6);
14. Druk op de toets **OK** om de keuze te bevestigen; het apparaat begint met de afgifte van het water en het display toont "Wachten aub";
15. Wanneer de afgifte beëindigd is, keert het apparaat automatisch terug naar "Koffie klaar".

Nu is het filter geactiveerd en kan de machine gebruikt worden.

15.2 Het filter vervangen

Als het display (B4) "FILTER VERVANGEN" weergeeft, of wanneer er twee maanden verstreken zijn (zie datumschijf), of als het apparaat gedurende 3 weken niet wordt gebruikt, is het noodzakelijk om het filter te vervangen:

1. Verwijder het reservoir (A16) en het oude filter (C4);
2. Haal het nieuwe filter uit de verpakking en ga te werk zoals aangegeven bij punten 2-3-4-5-6-7 van de voorgaande paragraaf;
3. Zet een lege bak met een minimumcapaciteit van 500 ml onder het afgiftelok van heet water (C6);
4. Druk op de toets **MENU/ESC** (B2) om naar het menu te gaan;
5. Druk op < (B9) of > (B10) totdat op het display de melding "Filter vervangen"; verschijnt;
6. Druk op de toets **OK** (B3 - afb. 7)
7. Op het display verschijnt de melding "Bevestigen?";
8. Druk op de toets **OK** om de keuze te bevestigen;
9. Op het display verschijnt de melding "HEET WATER Druk op OK";
10. Druk op de toets **OK** om de keuze te bevestigen; het apparaat begint met de afgifte van het water en het display toont "Wachten aub";
11. Wanneer de afgifte beëindigd is, keert het apparaat automatisch terug naar "Koffie klaar".

Nu is het filter geactiveerd en kan het apparaat gebruikt worden.

15.3 Het filter verwijderen

Als u het apparaat verder wenst te gebruiken zonder het filter (C4), moet u die verwijderen en de verwijdering kenbaar maken. Ga als volgt te werk:

1. Verwijder het reservoir (A16) en het filter en plaats het reservoir terug in het apparaat;
2. Druk op de toets **MENU/ESC** (B2) om naar het menu te gaan;
3. Druk op < (B9) of > (B10) (afb. 6) totdat op het display (B4) de melding "Filter plaatsen, geactiveerd" verschijnt;
4. Druk op de toets **OK** (B3 - afb. 7)
5. Op het display verschijnt de melding "Deactiveren?";
6. Druk op de toets **OK** om te bevestigen en op de toets **MENU/ESC** om het menu te verlaten.

16. TECHNISCHE GEGEVENS

Spanning:	220-240 V~ 50/60 Hz max. 10 A
Vermogen:	1450 W
Druk:	1,5 MPa (15 bar)
Capaciteit waterreservoir:	2 L
Afmetingen LxBxH:	260x470x365 mm
Lengte snoer:	1750 mm
Gewicht:	10,9 kg
Max capaciteit van koffiebonenreservoir:	400 g



Het apparaat is conform met de volgende EG-richtlijnen:

- Europese Verordening Stand-by 1275/2008
- Het materiaal en de objecten die bestemd zijn om in aanraking met levensmiddelen te komen, zijn conform aan de voorschriften van de Europese verordening 1935/2004.

17. AFVALWERWERKING



Mag het apparaat niet samen met huishoudelijk afval weggegooid worden maar moet naar een officieel centrum voor gescheiden afvalinzameling gebracht worden.

18. MELDINGEN DIE OP DE DISPLAY VERSCHIJNEN

ZICHTBARE MELDINGEN	MOGELIJKE OORZAAK	OPLOSSING
RESERVOIR VULLEN	Er zit niet genoeg water in het reservoir(A16)	Vul het reservoir met water en/of plaats het correct terug door het volledig aan te drukken tot het klikken gevoeld wordt.
KOFFIEDIKBAKJE LEGEN	Het reservoir voor koffiedik (A10) is vol.	Leeg het koffiedikbakje en het drupbakje (A12), maak ze schoon en plaats ze daarna terug. Belangrijk: bij het naar buiten trekken van het drupbakje is het verplicht om altijd ook het koffiedikbakje te legen ook als is zit er maar weinig in zit. Gebeurt dit niet, dan kan het voorkomen dat het koffiedikbakje, bij het zetten van meerdere kopjes koffie, het koffiedikbakje voller wordt dan voorzien en het apparaat verstopt raakt.
TE FIJN GEMALEN DOOR KOFFIEMOLEN	De maling is te fijn en de koffie loopt daardoor te langzaam, of helemaal niet.	Draai de regelknop voor de maling (A5) (afb. 13) met één klik met de wijzers van de klok mee naar nummer 7 terwijl de koffiemolen in werking is. Herhaal de koffieafgifte en draai de regelknop voor de maling (afb. 10) met één klik met de wijzers van de klok mee (A2) in de richting van het nummer 7, terwijl de koffiemolen in werking is. Indien de afgifte na het zetten van minstens 2 kopjes koffie nog steeds te langzaam is, herhaal dan de correctie door de regelknop nog een klik verder te verplaatsen (par. "9.4 De koffiemolen instellen"). Controleer als het probleem zich voor blijft doen of het waterreservoir (A16) goed geplaatst is.
	Het kan zijn dat, als er een waterverzachtend filter (C4) aanwezig is, dat er een luchtbel in het circuit zit, waardoor de uitgifte geblokkeerd wordt.	Plaats het afgifteblok van heet waterde heetwaterafgifte (C6) in het apparaat en laat een beetje water doorlopen totdat de doorstroom regelmatig is.
KOFFIEDIKBAKJE PLAATSEN	Na het schoonmaken is het koffiedikreservoir (A10) niet teruggeplaatst.	Verwijder het drupbakje (A12), plaats het daarna terug.
KOFFIE TOEVOEGEN VOORGEMALEN	De functie "voorgemalen koffie" is geselecteerd, maar er is geen voorgemalen koffie in de trechter (A4).gedaan.	Doe voorgemalen koffie in de trechter (fig. 17) of maak de selectie van de functie voor voorgemalen koffie ongedaan.
ONTKALKEN	Geeft aan dat het apparaat ontkalkt moet worden.	Het apparaat moet zo snel mogelijk ontkalkt worden, zoals aangegeven in hoofdstuk"13. Ontkalken"
KOFFIEDOSERING VERMINDEREN	Er is te veel koffie gebruikt.	Een lichter aroma kiezen door op de toets  (B6) (afb. 10) te drukken, of door de hoeveelheid voorgemalen koffie verminderen.

KOFFIEBONENRESERVOIR VULLEN	De koffiebonen zijn op.	Vul het koffiebonereservoir (A3 - afb. 14).
	De trechter (A4) voor de voorgemalen koffie zit verstopt.	Maak de trechter leeg met behulp van het kwastje (C5) zoals beschreven in par.12.8 Reinigen van de trechter van de voorgemalen "12.8 Reinigen van de trechter van de voorgemalen koffie".
AFGIFTEGROEP ZETGROEP PLAATSEN	Na het schoonmaken is de zetafgiftegroep (A15) niet teruggeplaatst.	Plaats de zetafgiftegroep zoals omschreven in par. 12.9 Reinigen van de zetgroep. "12.9 Reinigen van de zetgroep".
RESERVOIR PLAATSEN	Het reservoir (A16) is niet correct geplaatst.	Plaats het reservoir correct door hem naar beneden te drukken.
ALGEMEEN ALARM	De binnenkant van het apparaat is erg vies.	Maak het apparaat zorgvuldig schoon zoals beschreven in hfd. "12. Reinigen". Als na het reinigen het apparaat deze melding nog steeds geeft, neem dan contact op met het assistentiecentrum.
LEEG CIRCUIT CIRCUIT VULLEN HEET WATER Druk op OK	Het hydraulisch systeem is leeg	Druk op OK (B3) om het water uit de afgiftegroep uitloop(C6) te laten lopen totdat er een regelmatige stroom ontstaat. Controleer als het probleem zich voor blijft doen of het waterreservoir (A16) goed geplaatst is.
FILTER VERVANGEN	Het waterverzachtend filter (C4) is oud.	Vervang het filter of verwijder hem volgens de instructies in hfd. "15. waterverzachtend filter"
KNOP OP CLEANREINIGEN	Er is melk vrijgekomen en dus moeten de binnenleidingen van het melkreservoir (D) gereinigd worden.	Zet de regelknop schuim (D1) op CLEAN (fig. 25).
PLAATS HEET HET WATERAFGIFTEBLOK WATERAFGIFTEGROEP	Het waterafgifteblok (C6) is niet geplaatst of verkeerd geplaatst	Druk het waterafgifteblok de waterafgiftegroep goed aan
MELKRESERVOIR PLAATSEN	Het melkreservoir (D) is niet correct geplaatst.	Druk het melkreservoir goed aan (fig. 23).

19. OPlossen VAN PROBLEMEN

Hieronder worden enkele mogelijke defecten genoemd.

Als het probleem niet opgelost kan worden zoals wordt aangegeven, dient u contact op te nemen met de Technische Dienst.

PROBLEEM	MOGELIJKE OORZAAK	OPLOSSING
De koffie is niet heet.	De kopjes zijn niet voorverwarmd.	De kopjes met heet water verwarmen (gebruik de heetwarmwaterfunctie);
	De afgiftegroep zetgroep is afgekoeld omdat er 2/3 minuten zijn verstreken na het zetten van het laatste kopje koffie.	Vóór het koffiezetten, eerst de zetafgiftegroep laten opwarmen door te spoelen met de daarvoor bestemde functie (vedi par. "8.1 Spoelen").
	De ingestelde temperatuur van de koffie is laag.	Vanuit het menu een hogere temperatuur voor de koffie instellen (zie par. "8.9 Instellen van de temperatuur").
De koffie is erg slap of heeft een dunne schuimlaag.	De koffie is te grof gemalen.	Herhaal de koffieafgifte en draai de regelknop voor de maling (A5) (afb. 13) met 1 klik met de wijzers van de klok mee terwijl de koffiemolen in werking is. Draai de knop iedere keer met één klik een tikje tot de juiste afgifte bereikt is. Het effect is pas zichtbaar na het zetten van 2 kopjes koffie (zie par.). "9.4 De koffiemolen instellen").
	De koffie is niet lekker.	Gebruik koffie die geschikt is voor espressoapparaten.
De koffie loopt er te langzaam of komt er druppelsgewijs uit.	De koffie is te fijn gemalen.	Draai de regelknop voor de maling (A5) met één klik met de wijzers van de klok mee naar nummer 7 terwijl de koffiemolen in werking is (afb. 13). Draai de knop iedere keer met één klik een tikje tot de juiste afgifte bereikt is. Het effect is pas zichtbaar na het zetten van 2 kopjes koffie (zie par.). "9.4 De koffiemolen instellen").
De koffie komt niet uit één of beide mondstukken uitlopen van het afgifteblok.	De mondstukken uitlopen van het koffieafgifteblok (A7) zitten verstopt.	Reinig de mondstukken uitlopen indien nodig met een tandenstoker (afb. 31).
Het apparaat gaat niet aan	De stekker (C7) van de voedingskabel zit niet goed in het stopcontact.	Steek de stekker goed in het de contactgangpunt van het apparaat (afb. 1).
	De stekker zit niet in het stopcontact.	Steek de stekker in het stopcontact (afb. 1).
	De hoofdschakelaar (A20) staat niet aan.	Druk de hoofdschakelaar in (afb. 2).
De zetafgiftegroep zit vast	Hij is niet correct uitgeschakeld	Schakel uit door op de knop  (B1) te drukken (zie hfd. "7. Uitschakelen van het apparaat").

De melk komt niet uit het afgiftepijpje (D5)	Het deksel (D2) van het melkreservoir (D) is vuil.	Reinig het deksel van het melkreservoir, zoals omschreven in par.12.10 Reiniging van het melkreservoir. "12.10 Reiniging van het melkreservoir".
De melk bevat grote bellen, of spuit uit het afgiftepijpje (D5) of is weinig opgeschuimd.	De melk is niet koud genoeg of niet halfvol.	Gebruik magere of halfvolle melk op koelkasttemperatuur (circa 5°C). Als het nog steeds niet is zoals gewenst, probeer dan een ander merk melk.
	De schuimregelknop schuim (D1) is verkeerd ingesteld.	Stel in volgens de aanwijzingen in hfd. "10. bereiden van dranken met melk".
	Het deksel (D2) of de schuimregelknop schuim (D1) van het melkreservoir zijn vuil.	Maak het deksel en de knop van het melkreservoir schoon zoals aangegeven in par. 12.10 Reiniging van het melkreservoir. "12.10 Reiniging van het melkreservoir".
	Het heet water-/stoompijpje (A8) is vuil	Het pijpje schoonmaken zoals omschreven in par. 12.11 Reinigen van het heet water-/stoompijpje. "12.11 Reinigen van het heet water-/stoompijpje".