

SUMÁRIO

1. ADVERTÊNCIAS FUNDAMENTAIS PARA A SEGURANÇA	50
2. ADVERTÊNCIAS DE SEGURANÇA	51
2.1 Símbolos utilizados nestas instruções	51
2.2 Utilização de acordo com o objetivo a que se destina	51
2.3 Instruções de utilização	51
3. INTRODUÇÃO	51
3.1 Letras entre parênteses	51
3.2 Problemas e reparações	51
4. DESCRIÇÃO	52
4.1 Descrição da máquina	52
4.2 Descrição do painel de controlo	52
4.3 Descrição dos acessórios	52
4.4 Descrição do recipiente de leite	52
5. OPERAÇÕES PRELIMINARES	52
5.1 Controlo da máquina	52
5.2 Instalação da máquina	52
5.3 Ligação da máquina	53
5.4 Antes de colocar a máquina em funcionamento	53
6. LIGAR A MÁQUINA	53
7. DESLIGAR A MÁQUINA	53
8. DEFINIÇÕES DO MENU	54
8.1 Enxaguamento	54
8.2 Descalcificação	54
8.3 Instalar o filtro	54
8.4 Substituição do filtro (se instalado)	54
8.5 Acertar a hora	54
8.6 Ligação automática	54
8.7 Desligar automático (standby)	55
8.8 Poupança de energia	55
8.9 Definição da temperatura	55
8.10 Definição da dureza da água	55
8.11 Programação do idioma	55
8.12 Aviso sonoro	55
8.13 Valores de fábrica (reset)	56
8.14 Função estatística	56
9. PREPARAÇÃO DO CAFÉ	56
9.1 Seleção do sabor do café	56
9.2 Seleção da quantidade de café na chávena	56
9.3 Personalização da quantidade do meu café	56
9.4 Regulação do moinho	56
9.5 Conselhos para tirar um café mais quente	57
9.6 Preparação do café utilizando café em grão	57
9.7 Preparação do café utilizando café pré-moído	57
9.8 Preparação de café LONG utilizando café em grão	57
9.9 Preparação de café LONG utilizando café pré-moído	57
9.10 Personalização da quantidade de café LONGS8	58
10. PREPARAÇÃO DE BEBIDAS COM LEITE	58
10.1 Encher e inserir o recipiente de leite	58
10.2 Regular a quantidade de espuma	58
10.3 Preparação automática de bebidas à base de leite	58
10.4 Preparação de bebidas "MILK MENU"	58
10.5 Limpeza do recipiente de leite depois de cada utilização	59
10.6 Programar a quantidade de café e de leite na chávena para a tecla CAPPUCCINO	59
10.7 Programar a quantidade de café e de leite na chávena para as bebidas da tecla MILK MENU	59
11. SAÍDA DE ÁGUA QUENTE	60
11.1 Modificar a quantidade de água quente distribuída automaticamente	60
12. LIMPEZA	60
12.1 Limpeza da máquina	60
12.2 Limpeza do circuito interno da máquina	60
12.3 Limpeza do depósito de borras de café	60
12.4 Limpeza do tabuleiro de recolha de pingos e do tabuleiro de recolha de condensação	61
12.5 Limpeza das partes internas da máquina	61
12.6 Limpeza do depósito de água	61
12.7 Limpeza dos bicos de saída do café	61
12.8 Limpeza do funil para introdução de café pré-moído	61
12.9 Limpeza do infusor	61
12.10 Limpeza do recipiente de leite	62
12.11 Limpeza do bico de saída de água quente/vapor	62
13. DESCALCIFICAÇÃO	62
14. PROGRAMAÇÃO DA DUREZA DA ÁGUA	64
14.1 Medição da dureza da água	64
14.2 Definição da dureza da água	64
15. FILTRO AMACIADOR	64
15.1 Instalação do filtro	64
15.2 Substituição do filtro	65
15.3 Remoção do filtro	65
16. DADOS TÉCNICOS	65
17. ELIMINAÇÃO	65
18. MENSAGENS EXIBIDAS NO VISOR	66
19. RESOLUÇÃO DE PROBLEMAS	68

1. ADVERTÊNCIAS FUNDAMENTAIS PARA A SEGURANÇA

- A máquina não pode ser utilizada por pessoas (inclusive crianças) com capacidades físicas, sensoriais ou mentais reduzidas ou sem conhecimento ou experiência, a menos que sejam supervisionadas ou instruídas sobre a segurança da máquina por uma pessoa responsável pela sua segurança.
- As crianças devem ser supervisionadas para que não brinquem com a máquina.
- A limpeza e a manutenção a efetuar pelo utilizador não devem ser realizadas por crianças sem supervisão.
- Para a limpeza, nunca mergulhar a máquina na água.
- Esta máquina é destinada exclusivamente ao uso doméstico. Não está prevista a utilização em: espaços utilizados como cozinhas para o pessoal de lojas, escritórios e outras áreas de trabalho, agroturismos, hotéis, aluguer de quartos, motéis e outras estruturas de alojamento.
- Em caso de danos na ficha ou no cabo de alimentação, a substituição dos mesmos deverá ser feita somente pela Assistência Técnica para evitar qualquer tipo de risco.

SOMENTE PARA MERCADOS EUROPEUS:

- Esta máquina pode ser utilizada por crianças a partir de 8 anos, desde que sejam supervisionadas ou se tiverem recebido instruções relativas à utilização segura da máquina e se perceberem os perigos envolvidos. As operações de limpeza e de manutenção por parte do utilizador não devem ser efetuadas por crianças, a menos que as mesmas tenham mais de 8 anos e operem sob supervisão. Manter a máquina e o respetivo cabo fora do alcance de crianças com menos de 8 anos.
- A máquina pode ser utilizada por pessoas com capacidades físicas, sensoriais ou mentais reduzidas ou sem conhecimento ou experiência, desde que sob supervisão, ou depois de terem sido instruídas sobre a utilização segura da máquina e sobre os perigos envolvidos.
- As crianças não devem brincar com a máquina.
- Desligar sempre a máquina da alimentação se for deixada sem supervisão e antes de a montar, desmontar ou limpar.



As superfícies marcadas com este símbolo ficam quentes durante a utilização (o símbolo existe apenas em alguns modelos).

2. ADVERTÊNCIAS DE SEGURANÇA

2.1 Símbolos utilizados nestas instruções

As advertências importantes estão assinaladas por estes símbolos. É absolutamente necessário observar estas advertências.



A não observância causa ou pode causar ferimentos provocados por choque elétrico com perigo de morte.



A não observância causa ou pode causar ferimentos ou danificar a máquina.



A não observância causa ou pode causar queimaduras.



Este símbolo evidencia conselhos e informações importantes para o utilizador.



Uma vez que a máquina funciona por meio de corrente elétrica, não se exclui a possibilidade de causar choques elétricos.

Portanto, observe as seguintes advertências de segurança:

- Não tocar na máquina com as mãos ou pés molhados.
- Não tocar na ficha com as mãos molhadas.
- Certificar-se de que a tomada utilizada pode ser facilmente acedida, pois somente assim será possível removê-la em caso de necessidade.
- Caso pretenda desligar a ficha da tomada, puxe diretamente pela ficha. Nunca puxar o cabo para não o danificar.
- Para desligar completamente a máquina, remover a ficha da tomada.
- Em caso de falha da máquina, não tentar repará-la. Desligar a máquina, tirar a ficha da tomada e procurar a Assistência Técnica.
- Antes de realizar quaisquer atividades de limpeza, desligar a máquina, remover a ficha da tomada e deixar a máquina arrefecer.



Guardar o material da embalagem (sacos de plástico, poliestireno expandido) longe do alcance das crianças.



Esta máquina produz água quente e, durante o seu funcionamento, pode ocorrer a formação de vapor de água.

Prestar atenção para não entrar em contacto com respingos de água ou vapor quente.

Durante o funcionamento do aparelho, a superfície para chaves pode esquentar.

2.2 Utilização de acordo com o objetivo a que se destina

Esta máquina foi projetada para preparar café e aquecer bebidas. Qualquer outro tipo de uso será considerado impróprio e, portanto, perigoso. O fabricante não se responsabiliza por danos oriundos de uma utilização indevida da máquina.

2.3 Instruções de utilização

Ler atentamente estas instruções antes de utilizar a máquina. O desrespeito destas instruções pode provocar lesões e danos na máquina.

O fabricante não se responsabiliza por danos oriundos da não observância destas instruções de utilização.



Guardar cuidadosamente estas instruções. Caso a máquina seja cedida a outras pessoas, a mesma deverá estar acompanhada por estas instruções de utilização.

3. INTRODUÇÃO

Obrigado por escolher a máquina automática de café expresso e cappuccino.

Esperamos sinceramente que desfrute da sua nova máquina. Dedique alguns minutos do seu tempo para ler estas instruções de utilização. Assim, evitará correr riscos ou danificar a máquina.

3.1 Letras entre parênteses

As letras entre parênteses correspondem à legenda incluída na Descrição da máquina (pág. 2-3).

3.2 Problemas e reparações

Se ocorrer qualquer problema, tente primeiro resolvê-lo seguindo as instruções incluídas nos capítulos "18. mensagens exibidas no visor" e "19. Resolução de problemas".

Se essas instruções forem ineficazes ou desejar obter informações adicionais, contacte o Serviço de Atendimento ao Cliente através do número de telefone indicado no anexo "Atendimento ao Cliente".

Se o seu país não está mencionado entre os listados no anexo, telefone para o número referido na garantia. Para quaisquer reparações, contacte exclusivamente a Assistência Técnica De'Longhi. Os endereços estão indicados no certificado de garantia que acompanha a máquina.

4. DESCRIÇÃO

4.1 Descrição da máquina





(pág. 3 - A)

- A1. Tampa do depósito de café em grão
- A2. Tampa do funil de café pré-moído
- A3. Depósito para café em grão
- A4. Funil para café pré-moído
- A5. Manipulo de regulação do grau de moagem
- A6. Superfície para chávenas
- A7. Bico de saída do café (regulável em altura)
- A8. Bico de água quente e de vapor
- A9. Tabuleiro de recolha de condensação
- A10. Depósito para borras de café
- A11. Tabuleiro para chávenas
- A12. Tabuleiro de recolha de pingos
- A13. Indicador do nível de água do tabuleiro de recolha de pingos
- A14. Porta do infusor
- A15. Infusor
- A16. Depósito de água
- A17. Compartimento do filtro amaciador de água
- A18. Tampa do depósito de água
- A19. Compartimento do conector do cabo de alimentação
- A20. Interruptor geral

4.2 Descrição do painel de controlo

(pág. 2 - B)

Algumas teclas do painel têm uma dupla função que está indicada entre parênteses, na descrição.

- B1. Tecla : para ligar ou desligar a máquina (standby)
- B2. Tecla **MENU/ESC** para aceder ao menu (quando se acede ao menu de programação: premir para sair do menu)
- B3. Tecla **OK**: para autorizar e confirmar a função selecionada
- B4. Visor: orienta o utilizador na utilização da máquina
- B5. Tecla : para selecionar a quantidade do café
- B6. Tecla de seleção do aroma : premir para selecionar o sabor do café
- B7. Tecla : para extrair água quente
- B8. Tecla : para preparar 1 chávena de café LONG
- B9. Tecla **CAPPUCCINO**: para tirar um cappuccino (quando se acede ao menu de programação, deve premir < para percorrer os itens do menu)
- B10. Tecla **MILK MENU**: para aceder à preparação de CAFFELATTE, LATTE MACCHIATO, FLAT WHITE, MILK (quando se acede ao menu de programação, deve premir > para percorrer os itens do menu)
- B11. Tecla : para preparar 1 chávena de café com as definições exibidas no visor

B12. Tecla : para preparar 2 chávenas de café com as definições exibidas no visor

4.3 Descrição dos acessórios

(pág. 2 - C)

- C1. Fita-teste "Total Hardness Test"
- C2. Medidor doseador de café pré-moído
- C3. Descalcificante
- C4. Filtro amaciador (em alguns modelos)
- C5. Escova para limpeza
- C6. Bico de saída de água quente
- C7. Cabo de alimentação

4.4 Descrição do recipiente de leite

(pág. 2 - D)

- D1. Manipulo de regulação da espuma e função CLEAN
- D2. Tampa do recipiente de leite
- D3. Recipiente de leite
- D4. Tubo de entrada do leite
- D5. Tubo de saída de leite com espuma (regulável)

5. OPERAÇÕES PRELIMINARES

5.1 Controlo da máquina

Após a remoção da embalagem, verificar a integridade da máquina e a presença de todos os acessórios. Não utilizar a máquina em caso de danos evidentes. Procurar a Assistência Técnica De'Longhi.

5.2 Instalação da máquina



Atenção!

Ao instalar a máquina, devem ser observadas as seguintes advertências de segurança:

- A máquina emite calor para o ambiente circundante. Uma vez posicionada a máquina na superfície de trabalho, certificar-se de que existe um espaço livre de, pelo menos, 3 cm entre as superfícies da máquina, as partes laterais e a parte traseira, e um espaço livre de, pelo menos, 15 cm acima da máquina de café.
- A eventual penetração de água na máquina poderá danificá-la.
Não posicionar a máquina junto de torneiras ou pias.
- A máquina pode ficar danificada se a água congelar nas partes internas.
Não instalar a máquina num ambiente onde a temperatura possa ficar abaixo do ponto de congelamento.
- Colocar o cabo de alimentação de modo a que não seja danificado por arestas cortantes ou pelo contacto com superfícies quentes (ex., placas elétricas).

5.3 Ligaç o da m quina



Atenç o!

Certificar-se de que a tens o da rede el trica corresponde   indicada na chapa de identificaç o localizada na parte inferior da m quina.

A m quina s  deve ser ligada numa tomada com capacidade m nima de 10 A e um eficiente sistema de ligaç o   terra e instalada de acordo com as regras t cnicas.

Caso a tomada n o seja compat vel com a ficha da m quina, a tomada deve ser substituída por pessoal especializado.

5.4 Antes de colocar a m quina em funcionamento



Nota!

- A m quina foi testada com caf  na f brica e, portanto,   normal encontrar no moinho alguns vest gios de caf . No entanto, garantimos que esta m quina   nova.
 - Recomenda-se que personalize a dureza da  gua a mais r pido poss vel, de acordo com o procedimento descrito no cap tulo "14. Programaç o da dureza da  gua".
 - 1. Inserir o conector do cabo de alimentaç o (C7) no respetivo compartimento localizado na parte traseira da m quina e lig -lo   rede el trica (fig. 1), certificando-se de que o interruptor geral (A20), colocado na traseira da m quina,   pressionado (fig. 2).
 - 2. Extrair o dep sito de  gua (A16) (fig. 3), abrir a tampa (A18) (fig. 4) e encher com  gua fria at    linha MAX (fig. 5); fechar a tampa e colocar novamente o dep sito de  gua.
-   necess rio selecionar o idioma, avançando ou retrocedendo com as setas < (B9) ou > (B10) (fig. 6) ou ent o deixando que os idiomas se alternem automaticamente no visor (B4) (a cada 3 segundos aproximadamente):
3. quando aparece o portugu s, manter premida durante alguns segundos a tecla **OK** (B3-fig. 7) at  aparecer no visor a mensagem: "Portugu s programado".

Continuar, ent o, de acordo com as instruções indicadas no visor da m quina:

4. "INSERIR O BICO DE SAÍDA DE  GUA": Certificar-se de que o bico de sa da de  gua quente (C6) est  inserido no bico (A8) e posicionar por baixo do mesmo um recipiente (fig. 8) com capacidade m nima de 100 mL.
5. No visor, aparecer  a mensagem " GUA QUENTE, Premir OK";
6. Premir a tecla **OK** para confirmar: a  gua começa a sair do bico de sa da e, em seguida, a m quina desliga-se automaticamente.

A m quina de caf  est  agora pronta para uma utilizaç o normal.



Nota!

- Na primeira utilizaç o da m quina,   necess rio tirar 4-5 caf s ou 4-5 cappuccinos at  comear a produzir resultados satisfat rios.
- Durante a preparaç o dos primeiros 5-6 cappuccinos,   normal ouvir o som de  gua a ferver: esse barulho diminuir  gradualmente.
- Para desfrutar de um caf  ainda mais saboroso e melhorar o desempenho da m quina, recomenda-se que instale o filtro amaciador (C4) de acordo com as instruções do cap tulo "15. filtro amaciador". Se o seu modelo n o est  equipado com um filtro,   poss vel solicit -lo nos Centros de Assist ncia Autorizados De'Longhi.

6. LIGAR A M QUINA



Nota!

Antes de ligar a m quina, certificar-se de que o interruptor geral (A20) est  pressionado (fig. 2).

Sempre que liga a m quina, esta efetua automaticamente um ciclo de pr -aquecimento e de enxaguamento que n o pode ser interrompido. A m quina s  fica pronta a utilizar depois da execuç o deste ciclo.



Perigo de queimaduras!

Durante o enxaguamento, sai um pouco de  gua quente dos bicos de sa da de caf  (A7), que   recolhida no tabuleiro de recolha de pingos (A12) por baixo. Prestar atenç o para n o entrar em contacto com respingos de  gua.

- Para ligar a m quina, premir a tecla  (B1-fig. 9): no visor (B4) aparecer  a mensagem "Aquecimento, Por favor aguarde".

Depois de concluído o aquecimento, a m quina exhibe uma outra mensagem: "ENXAGUAMENTO"; assim, para al m de aquecer a caldeira, a m quina faz fluir a  gua quente pelos tubos internos para que tamb m eles fiquem aquecidos.

A m quina alcança a temperatura quando o visor mostra uma mensagem que indica o sabor e a quantidade de caf .

7. DESLIGAR A M QUINA

Sempre que desliga a m quina, esta executa automaticamente um ciclo de enxaguamento autom tico, caso tenha sido preparado um caf .



Perigo de queimaduras!

Durante o enxaguamento, sai um pouco de  gua quente dos bicos de sa da de caf  (A7). Prestar atenç o para n o entrar em contacto com respingos de  gua.

- Para desligar a m quina, premir a tecla  (B1-fig. 9)..

- No visor (B4) aparece a mensagem "A desligar, Por favor aguarde!": se previsto, a máquina executa o enxaguamento e depois desliga-se (standby).



Nota!

Se a máquina não for utilizada durante longos períodos de tempo, deve desligá-la da rede elétrica:

- desligar primeiro a máquina, premindo a tecla (fig. 9);
- soltar o interruptor geral (A20) localizado na parte traseira da máquina (fig. 2).



Atenção!

Nunca premir o interruptor geral quando a máquina está ligada.

8. DEFINIÇÕES DO MENU

8.1 Enxaguamento

Com esta função, é possível fazer sair água quente através do bico de saída de café (A7) e do bico de saída de água quente (C6), se ativado, de modo a limpar e aquecer o circuito interno da máquina.

Colocar por baixo do bico de saída de café e de água quente um recipiente com capacidade mínima de 100 ml (fig. 8).

Para ativar esta função, proceder da seguinte forma:

1. Premir a tecla **MENU/ESC** (B2) para entrar no menu;
2. Premir < (B9) ou > (B10) (fig. 6) até aparecer no visor (B4) a mensagem "Enxaguamento";
3. Premir a tecla **OK** (B3-fig. 7): o visor apresenta a mensagem "Confirmar?";



Atenção! Perigo de queimaduras.

Não deixar a máquina sem supervisão durante a extração de água quente.

4. Premir a tecla **OK**: no visor aparece a mensagem "ENXAGUAMENTO, Por favor aguarde!";
5. Depois de alguns segundos, antes da saída de café e depois da saída de água quente (se ativada), sai água quente que limpa e aquece o circuito interno da máquina: no visor aparece a mensagem "ENXAGUAMENTO" e uma barra de progressão que vai aumentando durante o processo de preparação da bebida;
6. Para interromper a função, premir qualquer tecla ou aguardar a interrupção automática.



Nota!

- Para períodos de inutilização superiores a 3-4 dias, é altamente aconselhado que, depois de ligar a máquina, efetue 2/3 enxaguamentos antes de a utilizar;
- É normal que, depois de ter executado essa função, haja água no depósito para borras de café (A10).

8.2 Descalcificação

Para obter instruções sobre a descalcificação, consultar o capítulo "13. Descalcificação".

8.3 Instalar o filtro

Para obter instruções sobre a instalação do filtro, consultar o capítulo "15. filtro amaciador".

8.4 Substituição do filtro (se instalado)

Para obter instruções sobre a substituição do filtro, consultar o parágrafo "15.2 Substituição do filtro".

8.5 Acertar a hora

Caso pretenda definir as horas no visor, proceder da seguinte forma:

1. Premir a tecla **MENU/ESC** (B2) para entrar no menu;
2. Premir < (B9) ou > (B10) (fig. 6) até aparecer no visor (B4) a mensagem "Acertar a hora";
3. Premir a tecla **OK** (B3-fig. 7): os dígitos das horas ficam intermitentes;
4. Premir < ou > para modificar as horas;
5. Premir a tecla **OK** para confirmar: os dígitos dos minutos ficam intermitentes;
6. Premir < ou > para modificar os minutos;
7. Premir a tecla **OK** para confirmar.

A hora está então configurada: premir a tecla **MENU/ESC** para sair do menu.

8.6 Ligação automática

É possível definir a hora em que a máquina será automaticamente ligada para que esta seja utilizada num determinado momento (por exemplo, de manhã) e para que, assim, possa preparar imediatamente o café.



Nota!

Para ativar esta função, é necessário definir previamente a hora.

Para ativar a ligação automática, proceder da seguinte forma:

1. Premir a tecla **MENU/ESC** (B2) para entrar no menu;
2. Premir < (B9) ou > (B10) (fig. 6) até aparecer no visor (B4) a mensagem "Ligação automática";
3. Premir a tecla **OK** (B3 - fig. 7): no visor aparece a mensagem "Ativar?";
4. Premir a tecla **OK** para confirmar;
5. Premir < ou > para selecionar as horas;
6. Premir a tecla **OK** para confirmar;
7. Premir < ou > para modificar os minutos;
8. Premir a tecla **OK** para confirmar;
9. Premir então a tecla **MENU/ESC** para sair do menu.

Confirmada a hora, a ativação da ligação automática é assinalada no visor pelo símbolo  que aparece ao lado da hora definida.

Para desativar a função:

1. Selecionar no menu o item da ligação automática;
 2. Premir a tecla **OK**: no visor aparece a mensagem "Desativar?";
 3. Premir a tecla **OK** para confirmar.
- O símbolo  desaparece do visor.

8.7 Desligar automático (standby)

É possível configurar a máquina para que se desligue automaticamente, após 15 ou 30 minutos ou após 1, 2 ou 3 horas de inatividade.

Para programar a função de desligar automático, proceder da seguinte forma:

1. Premir a tecla **MENU/ESC** (B2) para entrar no menu;
2. Premir < (B9) ou > (B10) (fig. 6) até aparecer no visor (B4) a mensagem "Desligar automatic.";
3. Premir a tecla **OK** (B3 - fig. 7);
4. Premir < ou > até aparecer o tempo de funcionamento desejado (15 ou 30 minutos ou após 1, 2 ou 3 horas);
5. Premir a tecla **OK** para confirmar;
6. Premir então a tecla **MENU/ESC** para sair do menu.

O desligar automático está assim reprogramado.

8.8 Poupança de energia

Com esta função, é possível ativar ou desativar a modalidade de poupança de energia. A ativação desta função garante um menor consumo de energia, de acordo com as normas europeias em vigor.

Para desativar (ou ativar) a modalidade "poupança energia", proceder da seguinte forma:

1. Premir a tecla **MENU/ESC** (B2) para entrar no menu;
2. Premir < (B9) ou > (B10) (fig. 6) até aparecer no visor (B4) a mensagem "Poupança energia";
3. Premir a tecla **OK** (B3 - fig. 7): no visor aparece a mensagem "Desativar?" (ou "Ativar?" se a função tiver sido desativada);
4. Premir a tecla **OK** para desativar (ou ativar) a modalidade de poupança de energia;
5. Premir então a tecla **MENU/ESC** para sair do menu.

Quando a função está ativada e após algum tempo de inatividade, aparece no visor a mensagem "Poupança energia".



Nota!

- Na modalidade de poupança de energia, a máquina leva alguns segundos até tirar o primeiro café ou a primeira bebida com leite, porque deve realizar o pré-aquecimento.

- Para preparar uma bebida, premir qualquer tecla para sair da modalidade de poupança de energia e, em seguida, premir a tecla correspondente à bebida desejada.
- Se o recipiente de leite (D) estiver inserido, a função "poupança de energia" não é ativada.

8.9 Definição da temperatura

Se pretender modificar a temperatura da água utilizada na preparação do café, proceder da seguinte forma:

1. Premir a tecla **MENU/ESC** (B2) para entrar no menu;
2. Premir < (B9) ou > (B10) (fig. 6) até aparecer no visor (B4) a mensagem "Definir temperatura";
3. Premir a tecla **OK** (B3 - fig. 7);
4. Premir < ou > até que a temperatura desejada seja apresentada no visor (●=baixa; ●●●●=máxima);
5. Premir a tecla **OK** para confirmar;
6. Premir então a tecla **MENU/ESC** para sair do menu.

8.10 Definição da dureza da água

Para obter instruções sobre como definir a dureza da água, consultar o capítulo "14. Programação da dureza da água".

8.11 Programação do idioma

Se pretender modificar o idioma do visor (B4), proceder da seguinte forma:

1. Premir a tecla **MENU/ESC** (B2) para entrar no menu;
2. Premir < (B9) ou > (B10) (fig. 6) até aparecer no visor a mensagem "Programar o idioma";
3. Premir a tecla **OK** (B3 - fig. 7);
4. Premir < ou > até que o idioma desejado seja apresentado no visor;
5. Premir a tecla **OK** para confirmar;
6. O visor mostrará a mensagem que confirma o idioma selecionado;
7. Premir então a tecla **MENU/ESC** para sair do menu.

8.12 Aviso sonoro

Com esta função, é ativado ou desativado o aviso sonoro emitido pela máquina sempre que são premidas as teclas e sempre que são inseridos/removidos os acessórios. Para desativar ou reativar o aviso sonoro, proceder da seguinte forma:

1. Premir a tecla **MENU/ESC** (B2) para entrar no menu;
2. Premir a tecla < (B9) ou > (B10) (fig. 6) até aparecer no visor (B4) a mensagem "Aviso sonoro";
3. Premir a tecla **OK** (B3 - fig. 7): o visor apresenta a mensagem "Desativar?" (ou "Ativar?" se estiver desativado);
4. Premir a tecla **OK** para ativar ou desativar o aviso sonoro;
5. Premir então a tecla **MENU/ESC** para sair do menu.

8.13 Valores de fábrica (reset)

Com esta função, são restauradas todas as configurações do menu e quantidades programadas, retornando aos valores de fábrica (exceto o idioma definido pelo utilizador).

Para repor os valores de fábrica, proceder da seguinte forma:

1. Premir a tecla **MENU/ESC** (B2) para entrar no menu;
2. Premir a tecla < (B9) ou > (B10) (fig. 6) até aparecer no visor (B4) a mensagem "Valores fábrica";
3. Premir a tecla **OK** (B3 - fig. 7);
4. O visor exibe a mensagem "Confirmar?";
5. Premir a tecla **OK** para confirmar e sair.

8.14 Função estatística

Com esta função, são visualizados os dados estatísticos da máquina. Para os visualizar, proceder da seguinte forma:

1. Premir a tecla **MENU/ESC** (B2) para entrar no menu;
2. Premir a tecla < (B9) ou > (B10) (fig. 6) até aparecer no visor (B4) a mensagem "Estatística";
3. Premir a tecla **OK** (B3 - fig. 7);
4. Ao premir < ou >, é possível verificar:
 - total de cafés tirados;
 - total de bebidas preparadas com leite;
 - total de litros de água utilizados;
 - número de descalcificações efetuadas;
 - número de substituições do filtro amaciador.
5. Premir então 2 vezes a tecla **MENU/ESC** para sair do menu.

9. PREPARAÇÃO DO CAFÉ

9.1 Seleção do sabor do café

A máquina foi predefinida na fábrica para tirar café com um sabor normal.

É possível escolher um dos seguintes sabores:

Sabor extra-suave

Sabor suave

Sabor normal

Sabor forte

Sabor extra-forte

Para mudar o sabor, premir repetidamente a tecla  (B6 - fig. 10) até que o sabor desejado seja apresentado no visor (B4).

9.2 Seleção da quantidade de café na chávena



A máquina foi predefinida na fábrica para tirar café normal. Para selecionar a quantidade de café, premir a tecla  (B5 - fig. 11) até que a quantidade de café desejada seja apresentada no visor (B4):

Café selecionado	Quantidade na chávena (ml)
------------------	----------------------------

MEU CAFÉ	Programável: de ≈20 a ≈180
CURTO	≈40
NORMAL	≈60
CHEIO	≈90
EXTRA-CHEIO	≈120

9.3 Personalização da quantidade do meu café

A máquina foi predefinida na fábrica para tirar cerca de 30 ml do "MEU CAFÉ". Se pretender modificar essa quantidade, proceder da seguinte forma:

1. Colocar uma chávena por baixo dos bicos de saída do café (A7) (fig. 12).
2. Premir a tecla  (B5) (fig.11) até visualizar a mensagem "MEU CAFÉ".
3. Manter premeida a tecla  (B11) (fig. 16) até que seja apresentada no visor a mensagem "1 MEU CAFÉ Programar quantidade" e a máquina inicia a preparação do café; soltar então a tecla;
4. Alcançada a quantidade desejada de café na chávena, premir novamente a tecla .

A quantidade de café na chávena está, assim, programada de acordo com a nova configuração.

9.4 Regulação do moinho

Na primeira utilização, o moinho não deve ser regulado porque foi predefinido na fábrica para tirar café de forma correta.

No entanto, se depois de tirar os primeiros cafés, este sair pouco encorpado e pouco cremoso ou sair muito lentamente (em gotas), é necessário efetuar o ajuste através do manípulo de regulação do grau de moagem (A5 - fig. 13).



Nota!

O manípulo de regulação deve ser rodado somente durante o funcionamento do moinho.



Se o café sair de forma muito lenta ou não sair de todo, rodar o manípulo para a direita em direção ao número 7.

Para obter um café mais encorpado e melhorar o aspeto do creme, rodar o manípulo para a esquerda em direção ao número 1 (apenas um clique de cada vez, caso contrário, o café pode sair em gotas).

O resultado deste ajuste só será evidente depois de tirar, pelo menos, 2 cafés seguidos. Se, após este ajuste, não for alcançado o resultado desejado, é necessário repetir a regulação, rodando o manípulo mais um clique.

9.5 Conselhos para tirar um café mais quente

Para obter um café mais quente, recomenda-se o seguinte:

- efetuar um enxaguamento, selecionando a função "Enxaguamento" no menu de programação (parágrafo "8.1 Enxaguamento");
- esquentar as chávenas com água quente (utilizar a função de água quente);
- aumentar a temperatura do café no menu de programação (parágrafo "8.9 Definição da temperatura").

9.6 Preparação do café utilizando café em grão



Não utilizar grãos de café caramelizados ou açucarados, pois podem colar-se ao moimho e inutilizá-lo.

1. Introduzir os grãos de café no recipiente apropriado (A3) (fig. 14);
2. Colocar por baixo dos bicos de saída do café (A7):
 - 1 chávena se desejar tirar 1 café (fig. 12);
 - 2 chávenas se desejar tirar 2 cafés (fig. 15);
3. Baixar o bico de saída para o aproximar o mais possível das chávenas (fig. 15): obtém assim um café mais cremoso;
4. Premir a tecla correspondente ao número de cafés que pretende tirar (B11-1 chávena ou B12-2 chávenas);
5. Quando o café começar a sair, é apresentado no visor (B4) a quantidade de café selecionada e uma barra de progressão que vai aumentando durante o processo de preparação da bebida.



- Nota:**
- Enquanto a máquina está a tirar café, a saída deste pode ser interrompida a qualquer momento ao premir qualquer tecla.
 - Assim que terminar de tirar café, se pretender aumentar a quantidade deste na chávena, basta manter premido (até 3 segundos) uma das teclas de saída do café (ou) (fig. 16).

Depois de o café ter sido tirado, a máquina está pronta para uma nova utilização.



- Nota!**
- Durante a utilização, aparecem algumas mensagens no visor (ENCHER O DEPÓSITO, ESVAZIAR DEPÓSITO BORRAS, etc.), cujo significado é explicado no capítulo "18. mensagens exibidas no visor".
 - Para obter um café mais quente, consultar o parágrafo "9.5 Conselhos para tirar um café mais quente".

- Se o café sair em gotas e for pouco encorpado e pouco cremoso, ou se sair muito frio, ler os conselhos referidos no capítulo "19. Resolução de problemas".

9.7 Preparação do café utilizando café pré-moído



- Atenção!**
- Nunca introduzir café pré-moído com a máquina desligada para evitar que se disperse nas partes internas da máquina, sujando-a. Se isso acontecer, a máquina poderá ficar danificada.
 - Nunca inserir mais do que 1 medidor raso (C2), caso contrário, as partes internas da máquina podem ficar sujas ou o funil pode entupir (A4).



Nota!
Quando é utilizado café pré-moído, só é possível preparar uma chávena de café de cada vez.

1. Premir repetidamente a tecla (B6) (fig. 10) até aparecer no visor (B4) a mensagem "Pré-moído".
2. Abrir a tampa do funil do café pré-moído (A2).
3. Certificar-se de que o funil (A4) não está entupido e inserir um medidor raso de café pré-moído (fig. 17).
4. Colocar uma chávena por baixo dos bicos de saída do café (A7) (fig. 12).
5. Premir a tecla de extração de 1 chávena (B11) (fig. 16).
6. Quando o café começa a sair, é apresentado no visor a quantidade de café selecionada e uma barra de progressão que vai aumentando durante o processo de preparação da bebida.



Nota!
Se a modalidade "Poupança energia" estiver ativada, a saída do primeiro café pode demorar alguns segundos.

9.8 Preparação de café LONG utilizando café em grão

Seguir as instruções do parágrafo "9.6 Preparação do café utilizando café em grão" para preparar a máquina e premir a tecla (B8) (fig. 18).

9.9 Preparação de café LONG utilizando café pré-moído

Seguir as instruções referidas nos pontos 1-2-3-4 do parágrafo "9.7 Preparação do café utilizando café pré-moído" e premir a tecla (B8) (fig. 18).

A máquina inicia a preparação do café e aparece uma barra de progressão; quando a preparação está na metade, sendo exibida

a mensagem "INSERIR CAFÉ PRÉ-MOÍDO, Premir OK". Introduzir então um medidor raso (C2) de café pré-moído e premir **OK** (B3) (fig.7).

A extração do café é retomada e a máquina exhibe a barra de progressão que vai aumentando durante o processo de preparação.

9.10 Personalização da quantidade de café LONG

A máquina foi predefinida na fábrica para preparar cerca de 180 ml de café LONG. Se pretender modificar essa quantidade, proceder da seguinte forma:

1. Colocar uma chávena ou um copo suficientemente grande por baixo dos bicos de saída do café (A7) (fig. 12)
2. Manter premida a tecla **LONG** (B8) (fig.18) até aparecer a mensagem "Programar quantidade".
3. Soltar a tecla **LONG**: a máquina inicia a preparação do café;
4. Alcançada a quantidade desejada de café na chávena, premir novamente a tecla **LONG**.

A quantidade de café na chávena está, assim, programada de acordo com a nova configuração.



Nota!

Se a programação for efetuada utilizando café pré-moído, a máquina irá pedir para inserir mais um medidor raso (C2) de café.

10. PREPARAÇÃO DE BEBIDAS COM LEITE



Nota!

- Para evitar a obtenção de leite com pouca espuma ou com grandes bolhas, limpar sempre a tampa do recipiente do leite (D2) e o bico de água quente (A8), tal como descrito nos parágrafos "10.5 Limpeza do recipiente de leite depois de cada utilização", "12.10 Limpeza do recipiente de leite" e "12.11 Limpeza do bico de saída de água quente/vapor".

10.1 Encher e inserir o recipiente de leite

1. Remover a tampa (D2) (fig. 19);
2. Encher o recipiente de leite (D3) com uma quantidade suficiente de leite, sem ultrapassar o nível MAX. impresso no recipiente (fig. 20). Ter em consideração que cada marca impressa na parte lateral do recipiente corresponde a 100 ml de leite;



Nota!

- Para obter uma espuma mais densa e homogênea, é necessário usar leite magro ou meio-gordo e à temperatura do frigorífico (cerca de 5 °C).
 - Se a modalidade "Poupança energia" estiver ativada, a saída da bebida pode demorar alguns segundos.
3. Certificar-se de que o tubo de entrada do leite (D4) está bem inserido no respetivo lugar, localizado na parte inferior da tampa do recipiente do leite (fig. 21);

4. Colocar novamente a tampa do recipiente de leite;
5. Remover o bico de saída de água quente (C6), (fig. 22);
6. Empurrar até ao fundo o recipiente de leite (D) e encaixá-lo no bico (A8) (fig. 23): a máquina emite um sinal sonoro (se a função de aviso sonoro estiver ativada);
7. Colocar uma chávena suficientemente grande por baixo dos bicos de saída do café (A7) e do tubo de saída do leite com espuma (D5); puxar para baixo o tubo de saída do leite para ajustar a quantidade e aproximá-lo da chávena (fig. 24).
8. Seguir as instruções abaixo para cada função específica.

10.2 Regular a quantidade de espuma

Ao rodar o manípulo de regulação de espuma (D1), selecionar a quantidade de espuma de leite que irá sair durante a preparação das bebidas com leite.

Posição do manípulo	Descrição	Recomendado para...
	Sem espuma	CAFFELATTE/ MILK (leite quente)
	Pouca espuma	LATTE MACCHIATO/ FLAT WHITE
	Máx. espuma	CAPPUCCINO/ MILK (leite com espuma)

10.3 Preparação automática de bebidas à base de leite

No painel de controlo (B), existe uma tecla (B9) para preparar automaticamente o **CAPPUCCINO**. Para preparar esta bebida, é suficiente:

1. Encher e inserir o recipiente de leite (D) conforme descrito anteriormente.
2. Rodar o manípulo de regulação de espuma (D1) colocado na tampa do recipiente de leite (D2) até à posição correspondente à quantidade de espuma desejada.
3. Premir a tecla **CAPPUCCINO**: no visor (B4) é apresentado o nome da bebida e uma barra de progressão que vai aumentando durante o processo de preparação da bebida.
4. Após alguns segundos, o leite sai do respetivo bico de saída de leite (D5) e enche a chávena posicionada por baixo do bico. Após a saída do leite, a máquina prepara automaticamente o café.

10.4 Preparação de bebidas "MILK MENU"

Para além das bebidas descritas acima, a máquina prepara automaticamente CAFFELATTE, LATTE MACCHIATO, FLAT WHITE e MILK (leite quente).

Para preparar uma destas bebidas, é suficiente:

1. Encher e inserir o recipiente de leite (D) conforme descrito anteriormente;
2. Rodar o manípulo de regulação de espuma (D1) colocado na tampa do recipiente de leite (D2) até à posição correspondente à quantidade de espuma desejada;
3. Premir a tecla **MILK MENU** (B10);
4. Premir < (B9) ou > (B10) (fig. 6) até aparecer no visor (B4) a mensagem correspondente à bebida desejada (CAFFELATTE, LATTE MACCHIATO, FLAT WHITE ou MILK);
5. Premir a tecla **OK** (B3) (fig. 7) para iniciar a saída da bebida;
6. Após alguns segundos, o leite sai do respetivo bico de saída de leite (D5) e enche a chávena posicionada por baixo do bico. No caso de uma bebida que o preveja, a máquina prepara automaticamente o café após a saída do leite.

i **Nota: instruções gerais para todas as preparações à base de leite**

- Se pretender interromper a preparação durante a saída da bebida, basta premir qualquer tecla.
- Se pretender aumentar a quantidade de leite ou de café na chávena após a preparação da bebida, basta manter premida (até 3 segundos) uma das teclas correspondentes à preparação da bebida à base de leite ou de café.
- Não deixar o recipiente de leite fora do frigorífico durante muito tempo: quanto mais elevada for a temperatura do leite (5 °C é o ideal), pior é a qualidade da espuma.

10.5 Limpeza do recipiente de leite depois de cada utilização

⚠ **Atenção! Perigo de queimaduras**

Durante a limpeza dos tubos internos do recipiente de leite, sai um pouco de água quente e de vapor do bico de saída do leite com espuma (D5). Prestar atenção para não entrar em contacto com respingos de água.

Depois de cada utilização das funções de leite, é apresentada no visor (B4) a mensagem intermitente "MANÍPULO PARA CLEAN". Realizar a limpeza para remover os resíduos de leite, procedendo da seguinte forma:

1. Deixar o recipiente de leite (D) inserido na máquina (não é necessário esvaziá-lo);
2. Colocar uma chávena ou outro recipiente por baixo do bico de saída do leite com espuma (fig. 24).
3. Rodar o manípulo de regulação de espuma (D1) para a posição "CLEAN" (fig. 25): são apresentadas no visor uma barra de progressão que vai aumentando à medida que a operação avança e a mensagem "Limpeza em curso". A limpeza é interrompida automaticamente.
4. Rodar o manípulo de regulação para uma das opções de espuma.

5. Remover o recipiente de leite e limpar sempre o bico de saída de vapor (A8) com uma esponja (fig. 26).

i **Nota!**

- Se pretender preparar mais chávenas de bebidas à base de leite, deve efetuar a limpeza do recipiente do leite após a última preparação.
- O recipiente com leite pode ser guardado no frigorífico.
- Em alguns casos, é necessário esperar que a máquina aqueça para efetuar a limpeza.

10.6 Programar a quantidade de café e de leite na chávena para a tecla CAPPUCCINO

A máquina foi predefinida na fábrica para tirar quantidades normais. Se pretender modificar estas quantidades, proceder da seguinte forma:

1. Posicionar uma chávena por baixo dos bicos de saída do café (A7) e do bico de saída do leite (D5);
2. Mantenha premida a tecla **CAPPUCCINO** (B9) até aparecer no visor (B4) o nome da bebida e "PROGRAMAR LEITE";
3. Soltar a tecla. A máquina inicia a preparação do leite;
4. Alcançada a quantidade desejada de leite na chávena, premir novamente a tecla;
5. A máquina interrompe a saída do leite e, se previsto, inicia a preparação do café após alguns segundos: no visor aparece o nome da bebida e a mensagem "PROGRAMAR CAFÉ";
6. Alcançada a quantidade desejada de café na chávena, premir novamente a tecla. A saída do café é interrompida.

A máquina está assim reprogramada de acordo com as novas quantidades de leite e de café.

10.7 Programar a quantidade de café e de leite na chávena para as bebidas da tecla MILK MENU

A máquina foi predefinida na fábrica para tirar quantidades normais. Se pretender modificar estas quantidades, proceder da seguinte forma:

1. Posicionar uma chávena por baixo dos bicos de saída do café (A7) e do bico de saída do leite (D5);
2. Premir a tecla **MILK MENU** (B10);
3. Premir < (B9) ou > (B10) (fig. 6) até aparecer no visor (B4) a mensagem correspondente à bebida que deseja programar (CAFFELATTE, LATTE MACCHIATO, FLAT WHITE, MILK);
4. Manter premida a tecla **OK** (B3 - fig. 7) até aparecer no visor o nome da bebida e a mensagem "PROGRAMAR LEITE".
5. Soltar a tecla. A máquina inicia a preparação do leite.
6. Alcançada a quantidade desejada de leite na chávena, premir a tecla **OK**.

- A máquina interrompe a saída do leite e, se previsto, inicia a preparação do café após alguns segundos: no visor aparece o nome da bebida e a mensagem "PROGRAMAR CAFÉ"
- Alcançada a quantidade desejada de café na chvena, premir novamente a tecla **OK**. A saída do café é interrompida. A máquina está assim reprogramada de acordo com as novas quantidades de leite e de café.

11. SAÍDA DE ÁGUA QUENTE



Atenção! Perigo de queimaduras.

Não deixar a máquina sem supervisão durante a extração de água quente.

- Certificar-se de que o bico de saída de água quente (C6) está corretamente inserido (fig. 8);
- Posicionar um recipiente por baixo do bico de saída (tão próximo quanto possível para evitar os respingos);
- Premir a tecla (B7). No visor (B4) aparece a mensagem "ÁGUA QUENTE" e uma barra de progressão que vai aumentando durante o processo de preparação da bebida;
- A máquina inicia a saída de cerca de 250 ml de água quente e, em seguida, interrompe automaticamente o processo. Para interromper manualmente a saída de água quente, premir novamente a tecla .



Nota!

Se a modalidade "Poupança energia" estiver ativada, o fornecimento de água quente pode demorar alguns segundos.

11.1 Modificar a quantidade de água quente distribuída automaticamente

A máquina foi predefinida na fábrica para tirar automaticamente cerca de 250 ml de água quente. Se pretender modificar a quantidade, proceder da seguinte forma:

- Colocar um recipiente por baixo do bico de saída (C6);
- Manter premida a tecla (B7) até aparecer no visor (B4) a mensagem "ÁGUA QUENTE Programar quantidade"; soltar então a tecla .
- Alcançada a quantidade desejada de água quente na chvena, premir novamente a tecla .

A máquina está assim reprogramada de acordo com a nova quantidade.

12. LIMPEZA

12.1 Limpeza da máquina

As seguintes partes da máquina devem ser limpas periodicamente:

- o circuito interno da máquina;
- o depósito de borras de café (A10);

- o tabuleiro de recolha de pingos (A12) e o tabuleiro de recolha de condensação (A9);
- o depósito de água (A16);
- os bicos de saída do café (A7);
- o funil para introdução de café pré-moído (A4);
- o infusor (A15) acessível depois de ter aberto a porta de serviço (A14);
- o recipiente do leite (D);
- o bico de saída de água quente/vapor (A8);
- o painel de controlo (B).



Atenção!

- Para a limpeza da máquina, não usar solventes, detergentes abrasivos ou álcool. Com as superautomáticas De'Longhi, não é necessário utilizar produtos químicos para limpar a máquina.
- Nenhum componente da máquina pode ser lavado na máquina de lavar loiça, exceto o recipiente de leite (D).
- Não usar objetos metálicos para remover as incrustações ou vestígios de café, porque poderiam riscar as superfícies de metal ou de plástico.

12.2 Limpeza do circuito interno da máquina

Para períodos de inutilização superiores a 3/4 dias, é altamente recomendável que, antes de a utilizar, ligue a máquina e efetue a extração:

- 2/3 enxaguamentos, selecionando a função "Enxaguamento" no menu de programação (parágrafo "8.1 Enxaguamento");
- de água quente, durante alguns segundos, premindo a tecla (B7).



Nota!

É normal que, depois de ter efetuado essa limpeza, haja água no depósito das borras de café (A10).

12.3 Limpeza do depósito de borras de café

Quando o visor (B4) exhibe a mensagem "ESVAZIAR DEPÓSITO DE BORRAS", é necessário esvaziá-lo e limpá-lo. A máquina não tira café até que seja limpo o depósito das borras (A10). A máquina assinala a necessidade de esvaziar o depósito de borras, mesmo quando não está cheio, 72 horas após a primeira preparação (para a contagem correta das 72 horas, a máquina nunca pode ser desligada por meio do interruptor geral).



Atenção! Perigo de queimaduras

Se forem preparados vários cappuccinos seguidos, o metal (A11) fica quente. Aguardar até que a máquina arrefeça antes de lhe tocar e segurar apenas pela parte dianteira.

Para realizar a limpeza (com a máquina ligada):

- Remover o tabuleiro de recolha de pingos (A12) (fig. 27), esvaziá-lo e limpá-lo.
- Esvaziar e limpar cuidadosamente o depósito de borras (A10), tendo o cuidado de remover quaisquer resíduos depositados no fundo: a escova fornecida (C5) possui uma espátula adequada a esta operação.
- Verificar o tabuleiro de recolha de condensação (A9) e esvaziá-lo se estiver cheio (fig. 28).

Atenção!

Quando o tabuleiro de recolha de pingos é retirado, é obrigatório esvaziar sempre o depósito de borras do café, mesmo que não esteja cheio. Se esta operação não for efetuada, o depósito de borras pode ficar rapidamente cheio ao tirar vários cafés seguidos e pode entupir a máquina.

12.4 Limpeza do tabuleiro de recolha de pingos e do tabuleiro de recolha de condensação

Atenção!

O tabuleiro de recolha de pingos (A12) possui um indicador fluotante (A13) (na cor vermelha) do nível de água recolhida (fig. 29). Antes que este indicador comece a sair da bandeja de apoio das chávemas (A11), é necessário esvaziar o tabuleiro e limpá-lo, senão a água pode transbordar e danificar a máquina, a superfície de apoio ou a área ao redor.

Para remover o tabuleiro de recolha de pingos:

1. Remover o tabuleiro de recolha de pingos e o depósito de borras de café (A10) (fig. 27);
2. Esvaziar o tabuleiro de recolha de pingos e o depósito de borras e lavá-los;
3. Verificar o tabuleiro de recolha de condensação (A9) e esvaziá-lo se estiver cheio;
4. Colocar novamente o tabuleiro de recolha de pingos e o depósito de borras do café.

12.5 Limpeza das partes internas da máquina

Perigo de choques elétricos!

Antes de efetuar a limpeza das partes internas da máquina, esta deve ser desligada (ver "7. Desligar a máquina") e desconectada da rede elétrica. Nunca mergulhar a máquina na água.

1. Verificar periodicamente (cerca de uma vez por mês) se as partes internas da máquina (acessíveis após a remoção do tabuleiro de recolha de pingos - A12) não estão sujas. Se necessário, remover os vestígios de café com a escova fornecida (C5) e uma esponja.
2. Remover todos resíduos com um aspirador (fig. 30).

12.6 Limpeza do depósito de água

1. Limpar o depósito de água (A16) periodicamente (cerca de uma vez por mês) e sempre que for efetuada cada substituição do filtro amaciador (C4) (se previsto) com um pano húmido e um pouco de detergente delicado;
2. Remover o filtro (se existir) e enxaguá-lo com água corrente;
3. Colocar novamente o filtro (se previsto), encher o depósito com água fria e voltar a colocá-lo;
4. (Apenas nos modelos com filtro amaciador) Extrair cerca de 100 ml de água quente para reativar o filtro.

12.7 Limpeza dos bicos de saída do café

1. Limpar periodicamente os bicos de saída do café (A7), usando uma esponja ou um pano (fig. 31);
2. Verificar se os furos do bico de saída do café não estão obstruídos. Se necessário, remover os vestígios de café com um palito (fig. 31).

12.8 Limpeza do funil para introdução de café pré-moído

Verificar periodicamente (cerca de uma vez por mês) se o funil para a introdução de café (A4) pré-moído não está obstruído. Se necessário, remover os vestígios de café com a escova (C5) fornecida.

12.9 Limpeza do infusor

O infusor (A15) deve ser limpo pelo menos uma vez por mês.

Atenção!

A infusão não pode ser extraída com a máquina ligada.

1. Certificar-se de que a máquina foi corretamente desligada (ver capítulo "7. Desligar a máquina");
2. Extrair o depósito de água (A16) (fig. 3);
3. Abrir a porta de infusão (A14) (fig. 32) posicionada no lado direito;

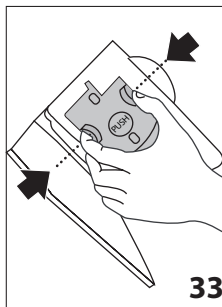

4. Premir as duas teclas de desbloqueio coloridas e, ao mesmo tempo, puxar o infusor para fora (fig. 33);
5. Colocar o infusor dentro de água durante cerca de 5 minutos e, em seguida, enxaguá-lo com água da torneira;

Atenção!

LAVAR SOMENTE COM ÁGUA

NÃO USAR DETERGENTES – NÃO USAR MÁQUINA DE LAVAR LOIÇA

Limpar o infusor sem utilizar detergentes porque poderiam danificá-lo.

- Utilizando a escova (C5), limpar o compartimento do infusor para remover eventuais vestígios de café, visíveis através da porta do infusor;
- Depois da limpeza, colocar novamente o infusor introduzindo-o no suporte (fig. 34); em seguida, premir a palavra **PUSH** até ouvir o clique de encaixe;

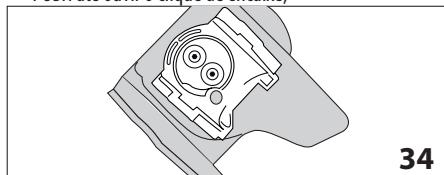

i Nota!

Se for difícil inserir o infusor, é necessário (antes de o inserir) ajustá-lo na dimensão correta premindo as duas alavancas, tal como indicado na fig. 35..

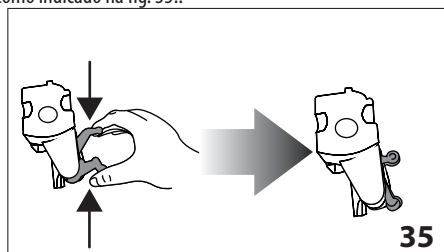

- Uma vez inserido, certificar-se de que as duas teclas coloridas estão voltadas para fora (fig. 36);

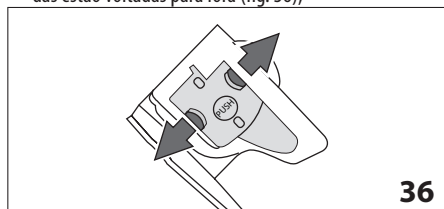

- Fechar a porta do infusor;
- Colocar novamente o depósito de água.

12.10 Limpeza do recipiente de leite

Para manter a eficiência do dispositivo de espuma do leite, limpar o recipiente de leite (D) a cada dois dias, tal como descrito em seguida:

- Extrair a tampa (D2);
- Remover o bico de saída de leite (D5) e o tubo de entrada (D4) (fig. 37);

- Rodar para a esquerda o manípulo de regulação de espuma (D1) até à posição "INSERT" (fig. 37) e puxá-lo para cima;

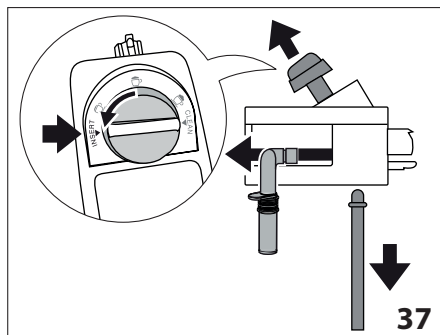

- Lavar cuidadosamente todos os componentes com água quente e um detergente delicado. Os componentes podem ser lavados na máquina de lavar loiça, desde que posicionados no cesto superior da mesma. Prestar especial atenção para que, no encaixe e na ranhura situada por baixo do manípulo (fig. 38), não existam resíduos de leite: limpar eventualmente a ranhura com um palito;

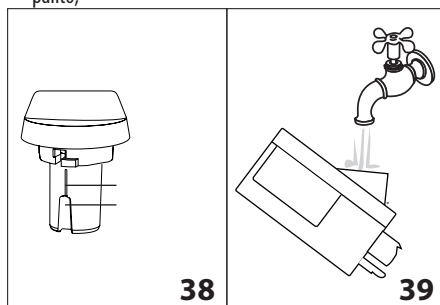

- Lavar com água corrente as partes internas do compartimento do manípulo de regulação de espuma (fig. 39);
- Certificar-se também de que os tubos de entrada e de saída não estão obstruídos com resíduos de leite;
- Colocar novamente o manípulo, inserindo-o no local com a mensagem "INSERT", o tubo de saída e o tubo de entrada de leite;
- Colocar novamente a tampa do recipiente de leite (D3).

12.11 Limpeza do bico de saída de água quente/vapor

Limpar o bico (A8) com uma esponja após cada preparação de leite, removendo os resíduos de leite depositados nas guarnições (fig. 26).

13. DESCALCIFICAÇÃO

Descalcificar a máquina quando for apresentada no visor (B4) a mensagem (intermitente) "DESCALCIFICAR".



- Antes de utilizar, ler as instruções e a etiqueta do descalcificante onde é indicada a preparação do próprio descalcificante.
- Recomenda-se a utilização exclusiva do descalcificante De'Longhi. O uso de descalcificantes inadequados, assim como a descalcificação não realizada regularmente, pode causar defeitos não cobertos pela garantia do fabricante.

1. Ligar a máquina e aguardar que esteja pronta a utilizar;
2. Entrar no menu, premindo a tecla **MENU/ESC** (B2);
3. Premir < (B9) ou > (B10) (fig. 6) até aparecer no visor a mensagem "Descalcificação";
4. Selecionar premindo a tecla **OK** (B3) (fig. 7): surge no visor a mensagem "Descalcificação Confirmar?";
5. Premir novamente a tecla **OK** para confirmar: surge no visor a mensagem "ESVAZIAR TABULEIRO DE RECOLHA DE PINGOS", alternando com a mensagem "REMOVER O FILTRO"(se o filtro existir) e a mensagem "Deitar descalcif., Premir OK";
6. Esvaziar completamente o depósito de água (A16) e, se existir, remover o filtro amaciador (C4); esvaziar o tabuleiro de recolha de pingos (A12 - fig. 27) e o depósito de borras (A10) e inseri-los novamente;

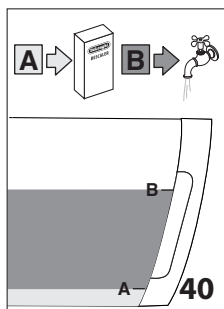

7. Despejar o descalcificante (C3) no depósito de água até ao nível **A** (correspondente a uma embalagem de 100 ml) impresso na parte lateral do depósito (fig.40) e, em seguida, adicionar um litro de água até ao nível **B** (fig.40); inserir novamente o depósito de água na máquina;

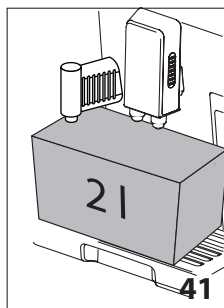

8. Colocar por baixo do bico de saída de água quente (C6) um recipiente vazio com capacidade mínima de 2 litros (fig. 41);

Atenção! Perigo de queimaduras

Do bico de saída de água quente sai água quente com ácidos.

Prestar atenção para não entrar em contacto com esta solução.

9. Premir a tecla **OK** para confirmar a colocação da solução descalcificante: o visor exibe "Máquina em descalcificação" e o programa de descalcificação é iniciado. O líquido descalcificante sai pelo bico de saída de água quente, efetuando automaticamente toda uma série de lavagens intervaladas para remover os resíduos de calcário do interior da máquina de café;

Depois de cerca de 25 minutos, a máquina interrompe a descalcificação e aparece no visor a mensagem "ENXAGUAMENTO", alternando com a mensagem "ENCHER O DEPÓSITO";

10. A máquina está agora pronta para um processo de enxaguamento com água fria. Esvaziar o recipiente utilizado para recolher a solução descalcificante e remover o depósito de água, esvaziá-lo, lavá-lo com água corrente, enchendo-o até ao nível MAX com água fria e inserindo-o na máquina: no visor é exibida a mensagem "ENXAGUAMENTO, Premir OK";
11. Colocar novamente o recipiente que foi utilizado para recolher a solução descalcificante por baixo do bico de saída de água quente (fig. 41);
12. Premir a tecla **OK** para iniciar o enxaguamento: a água quente sai pelo bico de saída de água quente e é exibida no visor a mensagem "ENXAGUAMENTO, Por favor aguarde";
13. Quando o depósito de água está vazio, é exibida no visor a mensagem "ENXAGUAMENTO", alternando com a mensagem "ENCHER O DEPÓSITO e com a mensagem "REINSERIR O FILTRO" (se tiver sido previamente removido): esvaziar o recipiente usado para recolher a água de enxaguamento;
14. Remover o depósito de água, colocar novamente o filtro amaciador se tiver sido previamente removido, encher o depósito com água fria até ao nível MAX e inseri-lo na máquina: é exibida no visor a mensagem "ENXAGUAMENTO, Premir OK";
15. Colocar novamente o recipiente vazio usado para recolher a água de enxaguamento (fig. 41) por baixo do bico de saída de água quente e por baixo do bico de saída do café (A7);
16. Premir a tecla **OK** para reiniciar o enxaguamento: a máquina reinicia primeiro o enxaguamento pelo bico de saída de capuccinos para depois concluir pelo bico de saída do café e é exibida no visor a mensagem "ENXAGUAMENTO Por favor aguarde";
17. Ao terminar, surge no visor a mensagem "Enxaguam. concluído, Premir OK";
18. Premir a tecla **OK**: o visor exibe a mensagem "ENCHER O DEPÓSITO";
19. Esvaziar o tabuleiro de recolha de pingos, remover e abastecer o depósito de água com água fria até ao nível MAX e voltar a colocá-lo na máquina.

A operação de descalcificação está, assim, concluída.

i Nota!

- Se o ciclo de descalcificação não terminar corretamente (por ex., por falta de energia elétrica), é aconselhável repetir o ciclo;
- É normal que, depois de ter efetuado o ciclo de descalcificação, haja água no depósito de borras do café (A10).

14. PROGRAMAÇÃO DA DUREZA DA ÁGUA

A mensagem DESCALCIFICAR é visualizada após um período de funcionamento pré-estabelecido que depende da dureza da água.

A máquina foi predefinida na fábrica para o nível de dureza 4. Se pretender, é possível programar a máquina com base na dureza real da água utilizada nas várias regiões, tornando assim mais ou menos frequente o procedimento de descalcificação.

14.1 Medição da dureza da água

1. Retirar da embalagem a fita-teste "TOTAL HARDNESS TEST" (C1) fornecida com as instruções na língua inglesa.
2. Mergulhar completamente a fita-teste num copo de água durante cerca de um segundo.
3. Retirar da água a fita-teste e agitá-la ligeiramente. Cerca de um minuto depois formam-se 1, 2, 3 ou 4 quadrados vermelhos, dependendo da dureza da água: cada quadrado corresponde a 1 nível.

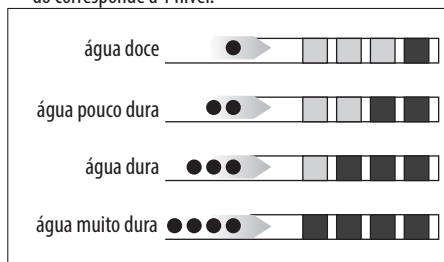

14.2 Definição da dureza da água

1. Premir a tecla **MENU/ESC** (B2) para entrar no menu;
2. Premir < (B9) ou > (B10) (fig. 6) até selecionar o item "Dureza da água";
3. Confirmar a seleção, premindo a tecla **OK** (B3) (fig. 7);
4. Premir < ou > e definir o nível detetado pela fita-teste (C1) (ver fig. do parágrafo anterior).
5. Premir a tecla **OK** para confirmar a definição.
6. Premir a tecla **MENU/ESC** para sair do menu.

A máquina está, assim, reprogramada de acordo com a nova definição da dureza da água.

15. FILTRO AMACIADOR

Alguns modelos possuem um filtro amaciador (C4): se o seu modelo não está equipado com o filtro, recomenda-se que o compre nos centros de assistência autorizados De'Longhi.

Para uma utilização correta do filtro, seguir as instruções seguintes.

15.1 Instalação do filtro

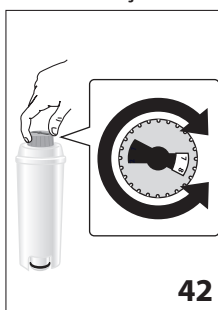

1. Retirar o filtro (C4) da embalagem.
2. Rodar o disco do calendário (fig. 42) até que sejam visualizados os 2 meses de utilização seguintes.

i Nota

o filtro tem uma duração equivalente a dois meses se a máquina for usada normalmente, e uma duração de cerca de 3 semanas, no máximo, se a máquina estiver inativa com o filtro instalado.

3. Para ativar o filtro, colocá-lo por baixo de uma torneira durante mais de um minuto e deixar a água entrar através do respetivo furo, tal como indicado na figura, até que saia pelas aberturas laterais (fig. 43).

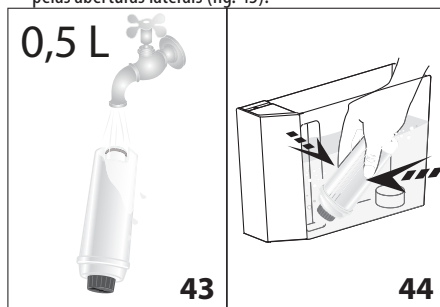

4. Extrair o depósito (A16) da máquina e enchê-lo com água.
5. Inserir o filtro no depósito de água e mergulhá-lo completamente durante cerca de dez segundos, inclinándolo e premindo-o levemente para permitir a saída das bolhas de ar (fig. 44).
6. Inserir o filtro no compartimento adequado (A17 - fig. 45A) e empurrá-lo até ao fundo.
7. Fechar novamente o depósito com a tampa (A18-fig. 45B) e voltar a colocá-lo na máquina.

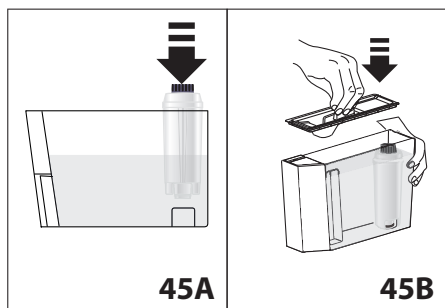

Ao instalar o filtro, é necessário indicar a presença do dispositivo.

8. Premir a tecla **MENU/ESC** (B2) para entrar no menu;
9. Premir < (B9) ou > (B10) (fig. 6) até aparecer no visor (B4) a mensagem "Instalar o filtro";
10. Premir a tecla **OK** (B3) (fig. 7);
11. O visor exibe a mensagem "Ativar?";
12. Premir a tecla **OK** para confirmar a seleção: o visor exibe a mensagem "ÁGUA QUENTE Premir OK";
13. Colocar um recipiente (capacidade mín. 500 ml) por baixo do bico de saída de água quente (C6);
14. Premir a tecla **OK** para confirmar a seleção: a máquina inicia a saída da água e o visor exibe a mensagem "Por favor aguarde";
15. Uma vez concluída a operação, a máquina regressa automaticamente à opção "Pronta para café".

O filtro está agora ativado e a máquina está pronta a ser utilizada.

15.2 Substituição do filtro

Quando aparece no visor (B4) a mensagem "SUBSTITUIR O FILTRO" ou após os dois meses de duração (ver calendário), ou ainda se a máquina não tiver sido usada durante 3 semanas, é necessário proceder à substituição do filtro:

1. Remover o depósito (A16) e o filtro usado (C4);
2. Retirar o novo filtro da embalagem e proceder conforme ilustrado nos pontos 2-3-4-5-6-7 do parágrafo anterior;
3. Colocar um recipiente (capacidade mín. 500 ml) por baixo do bico de saída de água quente (C6);
4. Premir a tecla **MENU/ESC** (B2) para entrar no menu;
5. Premir < (B9) ou > (B10) (fig. 6) até aparecer no visor a mensagem "Substituir o filtro";
6. Premir a tecla **OK** (B3 - fig. 7);
7. O visor exibe a mensagem "Confirmar?";
8. Pressionar a tecla **OK** para confirmar a seleção;
9. O visor exibe a mensagem "ÁGUA QUENTE Premir OK";
10. Premir a tecla **OK** para confirmar a seleção: a máquina inicia a saída da água e o visor exibe a mensagem "Por favor aguarde";

11. Uma vez concluída a operação, a máquina regressa automaticamente à opção "Pronta para café".

O filtro novo está agora ativado e a máquina está pronta a ser utilizada.

15.3 Remoção do filtro

Se pretender continuar a utilizar a máquina sem o filtro (C4), é necessário removê-lo e assinalar a sua remoção. Proceder da seguinte forma:

1. Remover o depósito (A16), tirar o filtro e colocar novamente o depósito na máquina;
2. Premir a tecla **MENU/ESC** (B2) para entrar no menu;
3. Premir < (B9) ou > (B10) (fig. 6) até aparecer no visor (B4) a mensagem "Instalar o filtro, Ativar";
4. Premir a tecla **OK** (B3 - fig. 7);
5. O visor exibe a mensagem "Desativar?";
6. Premir a tecla **OK** para confirmar e a tecla **MENU/ESC** para sair do menu.

16. DADOS TÉCNICOS

Tensão:	220-240 V ~ 50/60 Hz máx. 10 A
Potência:	1450 W
Pressão:	1,5 MPa (15 bar)
Capacidade do depósito de água:	2 L
Dimensões LxPxA:	260x470x365 mm
Comprimento do cabo:	1750 mm
Peso:	10,9 kg
Capacidade máx. do depósito de café em grão:	400 g



A máquina está em conformidade com as seguintes diretivas CE:

- Regulamento Europeu Standby 1275/2008
- Os materiais e os objetos destinados ao contacto com os produtos alimentares estão em conformidade com as prescrições do Regulamento Europeu 1935/2004.

17. ELIMINAÇÃO



Não eliminar a máquina juntamente com o lixo doméstico, mas entregá-la num centro de recolha seletiva oficial.

18. MENSAGENS EXIBIDAS NO VISOR

MENSAGEM EXIBIDA	POSSÍVEL CAUSA	SOLUÇÃO
ENCHER DEPÓSITO	A água no depósito (A16) não é suficiente.	Encher o depósito de água e/ou inseri-lo corretamente, empurrando-o para baixo até encaixar.
ESVAZIAR O DEPÓSITO DE BORRAS	O depósito de borras (A10) de café está cheio.	Esvaziar o depósito de borras, o tabuleiro de recolha de pingos (A12), realizar a limpeza e, em seguida, colocá-los novamente. Importante: quando o tabuleiro de recolha de pingos é removido, é obrigatório esvaziar o depósito de borras do café, mesmo que não esteja cheio. Se esta operação não for efetuada, o depósito de borras pode ficar mais cheio do que o previsto ao tirar vários cafés seguidos e pode entupir a máquina.
CAFÉ MOÍDO MUITO FINO, REGULAR O MOINHO	A moagem está muito fina e, portanto, o café sai muito lentamente ou não sai de todo.	Repetir a saída de café e rodar, com um só clique para a direita, o manípulo de regulação da moagem (A5) (fig. 13) até ao número 7, enquanto o moinho está em funcionamento. Se, depois de ter tirado pelo menos 2 cafés, a máquina ainda continuar muito lenta, repetir a operação com o manípulo de regulação (par. "9.4 Regulação do moinho"). Se o problema persistir, verificar se o depósito de água (A16) está corretamente inserido.
	Caso possua filtro amaciador (C4), pode ter acontecido que uma bolha de ar tenha sido solta dentro do circuito e tenha causado um bloqueio na extração.	Inserir o bico de saída de água quente (C6) na máquina e extrair um pouco de água até que o fluxo se torne regular.
INSERIR O DEPÓSITO DE BORRAS	O depósito de borras do café não foi inserido depois da limpeza (A10)..	Extrair o tabuleiro de recolha de pingos (A12) e inserir o depósito de borras.
INTRODUZIR CAFÉ PRÉ-MÓIDO	Foi selecionada a função "café pré-móido", mas o café não foi introduzido no funil (A4).	Introduzir o café pré-móido no funil (fig. 17) ou desativar a função de pré-móido.
DESCALCIFICAR	Significa que é necessário descalcificar a máquina.	É necessário executar, o mais rápido possível, o programa de descalcificação descrito no cap. "13. Descalcificação".
REDUZIR A DOSE DE CAFÉ	Foi utilizado demasiado café.	Selecionar um sabor mais suave, premindo a tecla  (B6) (fig. 10) ou diminuindo a quantidade de café pré-móido.
ENCHER O DEPÓSITO DE CAFÉ EM GRÃO	Os grãos de café acabaram.	Encher o recipiente de café em grão (A3 - fig. 14).
	O funil (A4) para o café pré-móido está entupido.	Esvaziar o funil com a ajuda da escova (C5), conforme descrito no par. "12.8 Limpeza do funil para introdução de café pré-móido".

INSERIR O GRUPO DE INFUSÃO	O infusor não foi novamente colocado depois da limpeza (A15).	Colocar o infusor conforme descrito no par. "12.9 Limpeza do infusor".
INSERIR O DEPÓSITO	O depósito (A16) não está corretamente colocado.	Colocar corretamente o depósito, empurrando-o até ao fundo.
ALARME GENÉRICO	As partes internas da máquina estão muito sujas.	Limpar cuidadosamente a máquina, conforme descrito no cap. "12. Limpeza". Se, após a limpeza, a máquina continuar a mostrar a mensagem, procurar um centro de assistência.
CIRCUITO VAZIO, ENCHER O CIRCUITO ÁGUA QUENTE Premir OK	O circuito hidráulico está vazio	Premir OK (B3) e deixar sair a água pelo bico (C6) até que o fluxo seja normal. Se o problema persistir, verificar se o depósito de água (A16) está corretamente inserido.
SUBSTITUIR O FILTRO	O filtro amaciador (C4) está gasto.	Substituir o filtro ou removê-lo, seguindo as instruções do cap. "15. filtro amaciador".
MANÍPULO EM CLEAN	Acabou de ser extraído leite e, portanto, é necessário realizar a limpeza dos tubos internos do recipiente do leite (D).	Rodar o manípulo de regulação de espuma (D1) na posição CLEAN (fig. 25).
INSERIR O BICO DE SAÍDA DE ÁGUA	O bico de saída de água (C6) não está inserido ou foi inserido incorretamente	Inserir o bico de saída de água até ao fundo.
INSERIR O RECIPIENTE DE LEITE	O recipiente de leite (D) não está inserido corretamente.	Inserir o recipiente de leite até ao fundo (fig. 23).

19. RESOLUÇÃO DE PROBLEMAS

Estão listadas em seguida algumas possíveis avarias.

Se o problema não puder ser resolvido conforme descrito, contactar a Assistência Técnica.

PROBLEMA	POSSÍVEL CAUSA	SOLUÇÃO
O café não está quente.	As châvenas não foram pré-aquecidas.	Aquecer as châvenas com água quente (Nota: pode ser utilizada a função de água quente).
	O infusor arrefeceu porque passaram 2/3 minutos desde a saída do último café.	Antes de tirar o café, aquecer o infusor com um enxaguamento, usando a função adequada (ver o par. "8.1 Enxaguamento").
	A temperatura definida para o café está baixa.	Definir no menu uma temperatura de café mais elevada (ver par. "8.9 Definição da temperatura").
O café está pouco encorpado ou pouco cremoso.	A moagem do café está muito grossa.	Rodar o manípulo de regulação da moagem (A5) para a esquerda até ao número 1 enquanto o moinho está em funcionamento (fig. 13). Proceder a um clique de cada vez até obter uma extração satisfatória. O resultado só é satisfatório após a saída de 2 cafés (ver par. "9.4 Regulação do moinho").
	O café não é adequado.	Utilizar café para máquinas de café expresso.
O café sai muito lentamente ou em gotas.	A moagem do café está muito fina.	Rodar o manípulo de regulação da moagem (A5) para a direita até ao número 7 enquanto o moinho está em funcionamento (fig. 13). Proceder a um clique de cada vez até obter uma extração satisfatória. O resultado só é satisfatório após a saída de 2 cafés (ver par. "9.4 Regulação do moinho").
O café não sai de um ou de ambos os bicos de saída.	Os bicos de saída do café (A7) estão entupidos.	Limpar os bicos com um palito (fig. 31).
A máquina não liga	O conector do cabo de alimentação (C7) não está inserido corretamente.	Inserir corretamente o conector no respetivo compartimento, localizado na parte traseira da máquina (fig. 1).
	A ficha está desconectada da tomada.	Conectar a ficha à tomada (fig. 1).
	O interruptor geral (A20) não está ligado.	Pressionar o interruptor geral (fig. 2).
O infusor não pode ser removido	A máquina não foi corretamente desligada	Desligar a máquina, premindo a tecla  (B1) (ver cap. "7. Desligar a máquina").
O leite não sai pelo tubo de saída (D5)	A tampa (D2) do recipiente do leite (D) está suja	Limpar a tampa do recipiente de leite, tal como descrito no par. "12.10 Limpeza do recipiente de leite".

O leite contém grandes bolhas ou sai respingando do tubo de saída do leite (D5) ou tem pouca espuma	O leite não está suficientemente frio ou não é leite meio-gordo.	Usar leite magro ou meio-gordo, à temperatura do frigorífico (cerca de 5 °C). Se o resultado ainda não é satisfatório, tentar outra marca de leite.
	O manípulo de regulação de espuma (D1) está mal regulado.	Regular consoante as instruções do cap. "10.2 Regular a quantidade de espuma".
	A tampa (D2) ou o manípulo de regulação de espuma (D1) do recipiente de leite estão sujos	Limpar a tampa e o manípulo do recipiente de leite, tal como descrito no par. "12.10 Limpeza do recipiente de leite".
	O bico de água quente/vapor (A8) está sujo	Limpar o bico conforme descrito no par. "12.11 Limpeza do bico de saída de água quente/vapor".