ECAM45X.6Y - 45X.8Y

ELETTA EXPLORE

KÁVÉFŐZŐGÉP

Használati útmutató

Instructions videos available at:

<https://eletta-explore.delonghi.com>



DeLonghi

A

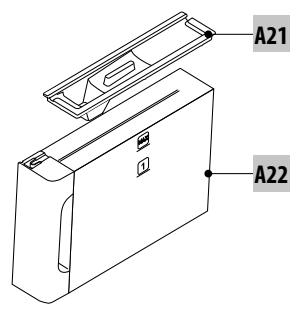
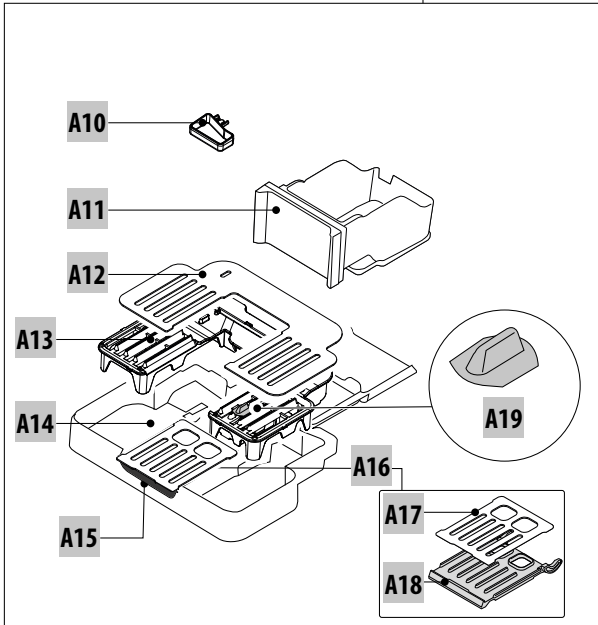
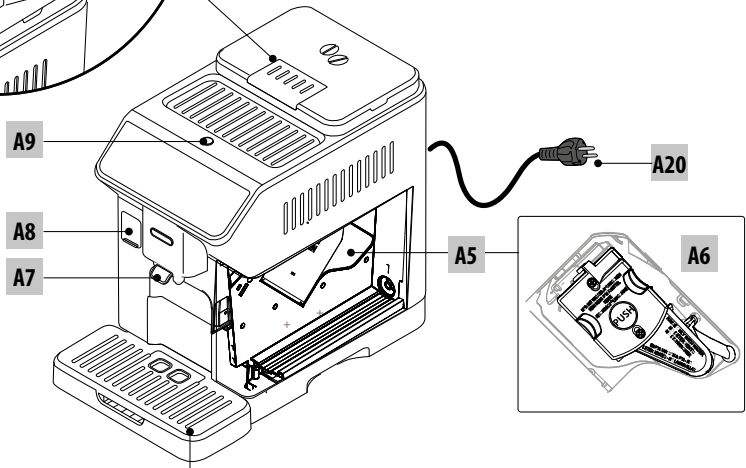
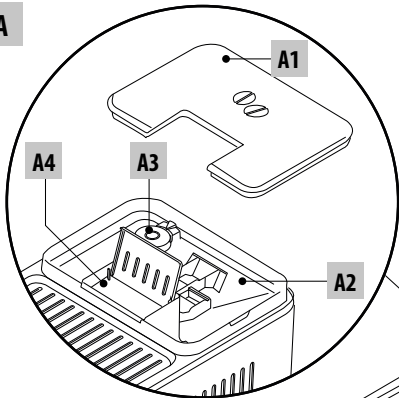

B C

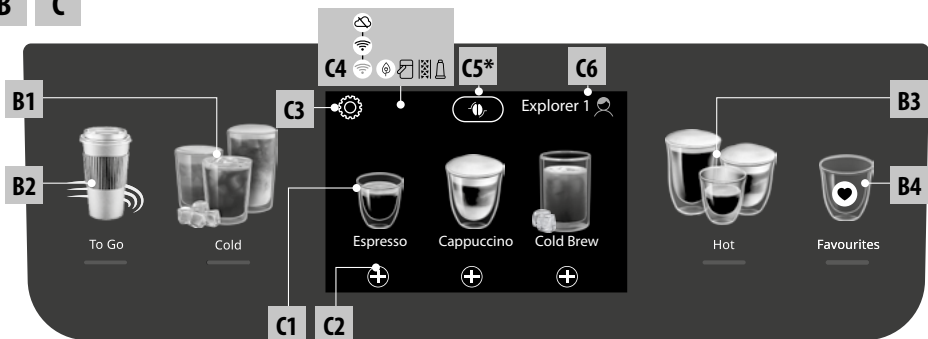

D*

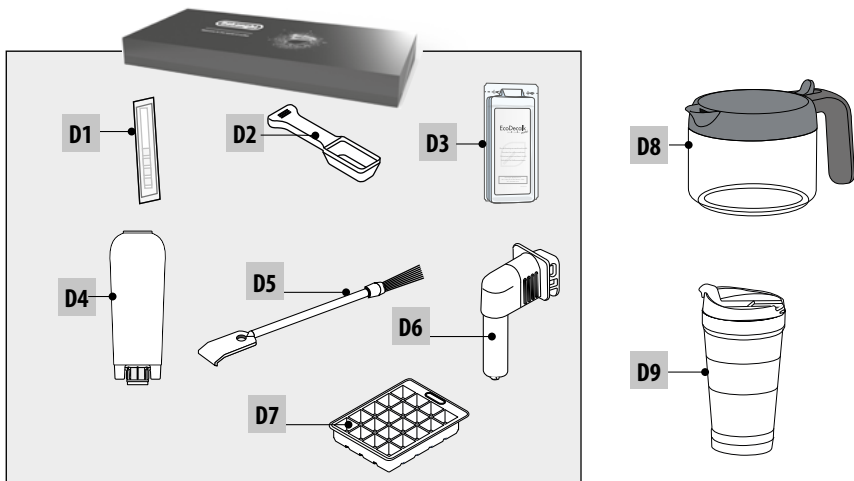

E  **LatteCrema HOT** 

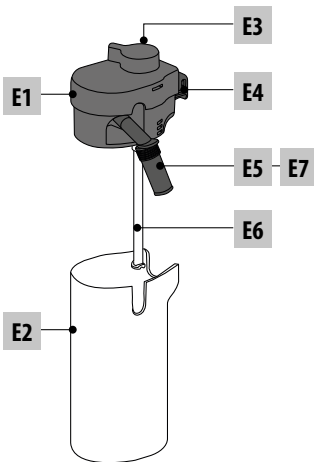

F  **LatteCrema COOL** 

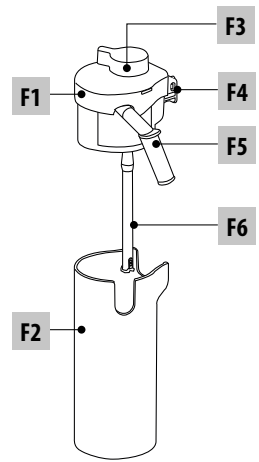

ÖSSZEFOGLALÓ

1. BEVEZETŐ	5
1.1 A zárójelben olvasható betűk	5
1.2 Problémák és javítások.....	5
1.3 Tölts le az Applikációt!.....	5
2. LEÍRÁS	5
2.1 A készülék leírása (A).....	5
2.2 A vezérlőpanel leírása (B).....	5
2.3 A kezdőlap leírása (főképernyő) (C).....	5
2.4 A tartozékok leírása (D) (*modelltől függően eltérő)	6
2.5 A tejes kancsó leírása (forró) (E).....	6
2.6 A tejes kancsó leírása (hideg) (F).....	6
3. A KÉSZÜLÉK ELSŐ ÜZEMBE HELYEZÉSE ☺ ...	6
4. A KÉSZÜLÉK BEKAPCSOLÁSA ☺.....	7
5. A KÉSZÜLÉK KIKAPCSOLÁSA	7
6. MENÜ BEÁLLÍTÁSOK ☺.....	7
6.1 Öblítés	7
6.2 Vízköoldás	8
6.3 Kapcsolat	8
6.4 Órlés szabályozás	8
6.5 A kávé hőmérséklete	8
6.6 Nyelvek	8
6.7 Profilok létrehozása és módosítása	9
6.8 Automatikus kikapcsolás beállítása.....	9
6.9 Általános.....	9
6.10 Vízszűrő	9
6.11 Vízkeménység	9
6.12 Gyári értékek	9
6.13 Hidr. kör kiürítése	9
6.14 Statisztikák	10
7. AZ ITALOK KIVÁLASZTÁSA	10
8. A KÁVÉITALOK KÉSZÍTÉSE ☺	11
8.1 A gép előkészítése a kávéitalokhoz	11
8.2 Közvetlenül választható kávék	11
8.3 Az ital személyre szabása	11
8.4 Ital készítése örölt kávéból	12
8.5 Bean Adapt Technology & Espresso SOUL ...	12
8.6 Kávé alapú italok készítésére vonatkozó általános útmutatások	13
8.7 Tanácsok melegebb kávé főzéséhez	13
8.8 Kávés kancsó/Cold Brew kancsó	13
8.9 A kávés kancsó tisztítása	14
9. TEJES ITALOK ELKÉSZÍTÉSE ☺	14
9.1 A tejes kancsók elkészítése (E és F).....	14
9.2 Milyen tejet használjon?	14
9.4 A tejhab mennyiségének a beállítása.....	15
9.5 A tejes italok elkészítése.....	15
9.6 A tejes kancsó tisztítása minden használat után	15
10. FORRÓ VÍZ ÉS MELEG TEA KÉSZÍTÉSE ☺	16
10.1 A gép előkészítése	16
10.2 A forró tea adagolása	16
10.3 Forró víz adagolás	16
11. FAVOURITES (KEDVENC) ITALOK ☺	16
12. A „TO GO” ITALOK KÉSZÍTÉSE ☺	16
12.1 A travel mug tisztítása minden használat után	17
13. „MY” FUNKCIÓ (CSAK A „HOT” ITALOK ESETÉN) ☺	17
14. A SAJÁT PROFIL KIVÁLASZTÁSA ☺.....	18
15. TISZTÍTÁS ☺	18
15.1 A készülék tisztítása	18
15.2 A készülék belső hidr. rendszerének tisztítása	18
15.3 A zacstartó tisztítása	18
15.4 A csepptálca és a csepptálca rács tisztítása	19
15.5 A készülék belsejének tisztítása	19
15.6 A víztartály tisztítása.....	19
15.7 A kávé adagoló csőreinek tisztítása	20
15.8 Az örölt kávé betöltésére szolgáló tölcser tisztítása	20
15.9 A kávéfőző egység tisztítása	20
15.10A tejes kancsók tisztítása (E) és (F)	21
16. VÍZKÖLDÁS ☺	21
17. VÍZKEMÉNYSÉG PROGRAMOZÁSA	23
17.1 A vízkeménység mérése.....	23
17.2 A vízkeménység beállítása	23
18. VÍZLAGYÍTÓ SZŰRŐ	23
18.1 A szűrő telepítése.....	23
18.2 A szűrő cseréje vagy eltávolítása	24
19. MŰSZAKI ADATOK	24
19.1 Az Energiatakarékosságra vonatkozó tanácsok	24
20. A KIJELEZŐ MEGJELENÍTETT ÜZENETEK	24
21. A PROBLÉMÁK MEGOLDÁSA	28

1. BEVEZETŐ

Köszönjük, hogy automata kávé- és cappuccino készítő gépi-
ket választotta.

Szánjon néhány percet a felhasználási útmutató elolvasására.
Ezzel megelőzheti a veszélyeket és elkerülheti a gép sérülését.

1.1 A zárójelben olvasható betűk

A zárójelben olvasható betűk a készülék leírásának felelnek meg
(2-3. old.).

1.2 Problémák és javítások

Problémák esetén először mindig próbálja megoldani azokat a
"20. A kijelzőn megjelenített üzenetek" és "21. A problémák me-
goldása" fejezetekben összefoglalt figyelmeztetéseket követve.
Ha ezek hatástalannak bizonyulnak, vagy további fel-
világosításért forduljon az ügyfélszolgálathoz a www.delonghi.com
oldalon megadott telefonszámokon.

Az esetleges javításokért kizárólag a De'Longhi műszaki ügy-
félszolgálatához forduljon. A címek megtalálhatók a www.delonghi.com
weboldalon.

1.3 Töltse le az Applikációt!



Töltse le az alkalmazást és az abban lévő utasításokat követve
hozzon létre egy profilt.

Az alkalmazásban recepteket, információkat, tanácsokat, érde-
kességeket is olvashat a kávé világról és mindig a keze ügyében
lesznek a gépére vonatkozó információk.

ELLENŐRIZZE, HOGY AZ ALKALMAZÁS ELÉRHETŐ-E AZ ÖN
ORSZÁGÁBAN:

app-availability.delonghi.com

Modellek Wi Fi csatlakozással

A csatlakoztatott modellekben lehetőség van bizonyos funkciók
távolsági kezelésére a Coffee Link alkalmazásból.

 Ez a szimbólum jelöli a vezérelhető vagy az Applikáció-
ban megtalálható funkciókat.

Ezen kívül új italok hozhatók létre és menthetők el a gépben.

Megjegyzés:

- A funkciók alkalmazásból történő eléréséhez aktiválja a kapcsolatot a gép beállítások menüjében (lásd "6.3 Kapcsolat").
- Ellenőrizze a kompatibilis készülékeket a „compatibledevi-
ces.delonghi.com” címen.

2. LEÍRÁS







2.1 A készülék leírása (A)

- A1. Szemes kávé tartó fedele
- A2. Szemes kávé tároló
- A3. Őrlés szabályozó gomb
- A4. Őrölt kávé tölcser
- A5. A kávéfőző egység zárólapja
- A6. Kivehető kávéfőző egység
- A7. Állítható magasságú kávéadagoló
- A8. Tartozékok csatlakozója
- A9. Gomb : a gép be- és kikapcsolásához (készenléti állapot)
- A10. Zacstartó
- A11. Kondenzvíz gyűjtő tálca
- A12. Csészetartó tálca
- A13. Csepptálca rác
- A14. Csepptálca
- A15. Travel mug rekesz
- A16. Travel mug rekesz panel szerelvény
- A17. Panel rác
- A18. Panel rác tartó
- A19. Vízsint jelző a csepptálcában
- A20. Tápkábel
- A21. Víztartály fedél
- A22. Víztartály

2.2 A vezérlőpanel leírása (B)

- B1. „Cold” (hideg) italok menü
- B2. „To go” (elvitelre) italok menü
- B3. „Hot” (forró) italok menü
- B4. „Favourite” (kedvenc) italok menü

2.3 A kezdőlap leírása (főképernyő) (C)

- C1. Választható italok (közvetlen kiválasztás)
- C2. A megjelenítéshez és az esetleges személyre szabáshoz az italok beállításai
- C3. Gép beállítások menü
- C4. Jelzőfények:
 -  Az első csatlakozásra várakozó gép
 -  A Wi Fi aktív állapotát jelző jelzőfény
 -  Hálózat hiányát jelző jelzőfény
 -  Energiatakarékosság aktív állapotát jelző jelzőfény
 -  Tej kancsó tisztítás igényét jelző jelzőfény
 -  Vízkóoldási igényt jelző lámpa
 -  Elhasznált szűrő jelzőfény
- C5. Bean Adapt Technology (aktiválja az Alk.-ból): lásd „8.5 Bean Adapt Technology & Espresso SOUL”
- C6. Testre szabható profilok (lásd "14. A saját profil kiválasztása")

2.4 A tartozékok leírása (D) (*modelltől függően eltérő)

A Starter pack tartozékai:

- D1. „Total Hardness Test” tesztcsik
- D2. Őrölt kávéadagoló kanál
- D3. Vízkőoldó
- D4. Vízlágyító szűrő
- D5. Ecset a tisztításhoz
- D6. Forró víz adagoló
- D7. Jégkocka-tálca

- D8. Kávés kancsó
- D9. Travel mug

2.5 A tejes kancsó leírása (forró) (E)



- E1. Tejes kancsó fedél
- E2. Tejtartály
- E3. Tejhab/tisztítás szabályozógomb (Clean)
- E4. Tejes kancsó csatlakozó-illesztő (tisztításhoz levehető)
- E5. Tejadagoló (állítható magasságú)
- E6. Tejfelszívó cső (szilikonból)
- E7. Tej adagoló hosszabbítója

2.6 A tejes kancsó leírása (hideg) (F)



- F1. Tejes kancsó fedél
- F2. Tejtartály
- F3. Tejhab/tisztítás szabályozógomb (Clean)
- F4. Tejes kancsó csatlakozó-illesztő (tisztításhoz levehető)
- F5. Tejadagoló
- F6. Tejfelszívó cső (merev műanyagból)

3. A KÉSZÜLÉK ELSŐ ÜZEMBE HELYEZÉSE

Megjegyzés:

- A kávédarálóban lévő kávémaradványok a gép forgalomba hozatala előtti beállítási teszteknek köszönhetőek, és bizonyítják a termék gondos vizsgálatát.
 - Az első használatkor forró vízzel öblítse át az összes kivehető tartozékot (tejes kancsó (E) és (F), travel mug* (D9), kávé kancsó* (D8), víztartály (A21) és (A22)) amelyek vízzel vagy tejjel érintkeznek. Tanácsos a tejes kancsót mosogatógépből mosni.
 - Tanácsos minél előbb beállítani a víz keménységét a "17. Vízkeménység programozása" c. fejezetben leírtak szerint.
1. Csatlakoztassa a tápkábelt (A20) a villamos hálózatra (1. ábra).

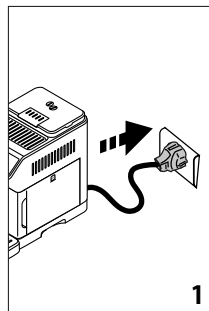

2. Nyomja meg a kiválasztani kívánt nyelvnek megfelelő zászlót és a „Bef” gomb megnyomásával erősítse meg a kiválasztást.

Majd kövesse a gép kijelzőjén megjelenő utasításokat:

3. Vegye ki a víztartályt (A22) (2. ábra) töltsse fel a MAX szintig friss ivóvízzel (3. ábra);

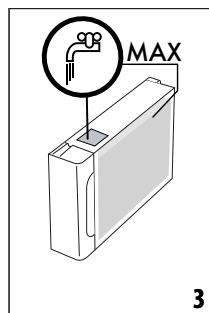
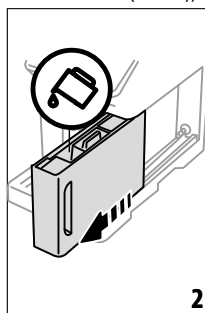

4. Ezután tegye vissza magát a tartályt, majd erősítse meg a „Tovább” gomb megnyomásával;
5. Töltsse fel a szemes kávé tartót (A2) (4. ábra), majd erősítse meg a „Tovább” gomb megnyomásával.

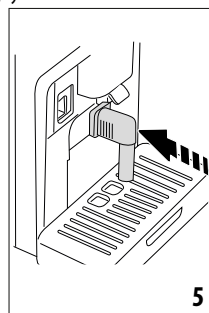
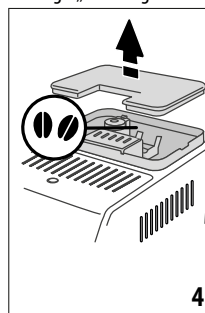

6. Csatlakoztassa a forró víz adagolót (D6) a tartozékok csatlakozójához (A8) (5. ábra) és helyezzen egy legalább 200 ml űrtartalmú edényt a kávé adagoló (A7) és a forró víz adagoló alá (6. ábra);

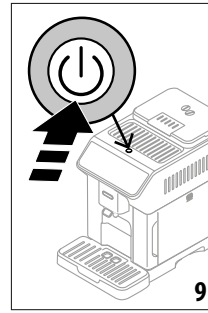
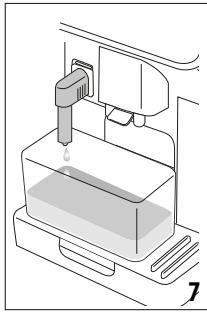
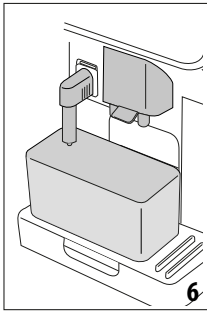

7. Nyomjon „Ok”-t a hydr. kör feltöltéséhez: a készülék vizet adagol a forró víz adagolóból (7. ábra);
8. Az adagolás befejeztével a gép a felmelegítéssel folytatja úgy, hogy a kávéadagolóból (8. ábra) távozó forró vízzel végez öblítést (8. ábra).

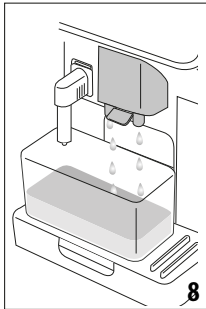

A melegítés végén a gép egy oktatóanyagot ajánl a gép használatával kapcsolatban.

Megjegyzés:

- Az első használat során legalább 4-5 cappuccino adagolására van szükség, mielőtt a készülék elfogadható kávét készítene.
- Az első használat során a hydr. rendszer még üres, ezért a gép nagyon hangos lehet: a rendszer feltöltése során a zaj lassan csökkenni fog.

4. A KÉSZÜLÉK BEKAPCSOLÁSA

Megjegyzés:

- Minden bekapcsolás előtt a készülék elvégző egy előmelegítő és egy öblítő ciklust, amelyet nem lehet félbeszakítani. A készülék csak ezen ciklus elvégzését követően áll használatra készen.
1. A készülék kikapcsolásához nyomja meg a  (A9) gombot (9. ábra): a készülék bekapcsol.

2. A melegítés befejezése után egy öblítési fázis kezdődik a kávéadagolóból távozó forró víz felhasználásával (A7); így, a kazán felmelegítésén túl a készülék forró vizet juttat a belső hidraulikus körbe, hogy a csövek felmelegedjenek.

5. A KÉSZÜLÉK KIKAPCSOLÁSA

Amennyiben a használat során a készülék kávét főzött, a készülék minden kikapcsoláskor elvégző egy automatikus öblítő programot.

1. A készülék kikapcsolásához nyomja meg a  (A9) gombot (9. ábra).
2. Ha be van állítva, a készülék elvégzi a kávéadagoló öblítését (A7) forró vízzel, majd kikapcsol (készületi állapot).

Megjegyzés:

Ha a készüléket hosszabb ideig nem használja, kapcsolja ki és csatlakoztassa le az elektromos hálózatról.

Figyelem!

Soha ne húzza ki a csatlakozót, ha a készülék be van kapcsolva.

6. MENÜ BEÁLLÍTÁSOK

6.1 Öblítés

Ezzel a funkcióval forró víz folyhat ki a kávéadagolóból (A7) (illetve, ha az csatlakoztatva van, a forró víz adagolóból (D6)) úgy, hogy megtisztítsa és felmelegítse a gép belső rendszerét. Tegyén az adagoló alá egy legalább 100 ml úrtartalmú edényt (6. ábra).

Ezen funkció aktiválásához kövesse az alábbiakat:

1. Nyomja meg a beállítások menüjét (C3);
2. Jelenítse meg az „öblítés” menüpontot;
3. Nyomja meg az „Ok” gombot az adagolás indításához: pár másodperc múlva forró víz folyik az adagolóból, amely megtisztítja és felmelegíti a gép belső hidraulikus körét (7.-8. ábra);
4. Az öblítés megszakításához nyomja meg a „Stop” gombot vagy várja meg az automatikus megszakítást.

Megjegyzés:

- Ha a készüléket 3-4 napnál hosszabb ideig nem használja, a készülék újbóli bekapcsoláskor végezzen 2-3 öblítést a használat megkezdése előtt;

- Teljesen természetes, hogy ezen funkció elvégzését követően víz marad a zacstartóban (A10).

6.2 Vízköoldás





A vízköoldással kapcsolatos utasításokért olvassa el a "16. Vízköoldás" fejezetet".

6.3 Kapcsolat

Ezzel a funkcióval aktiválja vagy kikapcsolja a gép kapcsolatát. Az alábbiak szerint járjon el:

1. Nyomja meg a beállítások menüt (C3);
2. Lapozzon az oldalak között, amíg meg nem találja a „Kapcsolat” lehetőséget;
3. Nyomja meg a „Tovább” gombot;
4. Aktiválja a Wi-Fi csatlakozást és a távvezérlést (a De'longhi Coffee Link alkalmazáson keresztül elvégezhető);
5. A képernyőn megjelenik a gép PIN-kódja, ez az alkalmazásból történő csatlakozáshoz szükséges;
6. Nyomjon „<” az új választás mentéséhez és a beállítások menübe való visszatéréshez;
7. A kezdőoldalra (C) visszatéréshez nyomja meg az „X” gombot.

A kezdőoldalon megjelenik a szimbólum (C4) , amely a csatlakozás állapotát jelzi, a többiekkel felváltva (pl. vízköoldás stb.)

Szimbólum a kezdőoldalon	Jelentés
 Fehér szimbólum szürke háttérben	Kapcsolat engedélyezve: a gép az első csatlakozásra vár
 Fehér szimbólum kék háttérben	A készülék csatlakoztatva van
 Piros szimbólum kék háttérben	A készülék csatlakoztatva van az otthoni Wi-Fi hálózathoz, de nincs hálózathoz
 Fehér szimbólum szürke háttérben	A felhő nem elérhető
Nincs szimbólum	A csatlakozás nem aktív. Aktiválásához lépjen a Beállítások menübe (C3)

Megjegyzés:

- Ha a távkapcsolat ki van kapcsolva, az alkalmazás néhány funkciója nem áll rendelkezésre (pl. az italok adagolása).
 - Ha megváltoztatja a Wi-Fi hálózat nevét vagy jelszavát, vagy ha új Wi-Fi hálózathoz csatlakozik, akkor az alábbiak szerint kell végrehajtania a visszaállítási eljárást:
1. Az előzőekben, az 1. ponttól a 3. pontig leírtak szerint járjon el;
 2. Nyomja meg a „Reset” gombot;
 3. Nyomja meg az „Ok” gombot a hálózati beállítások törlésének megerősítéséhez;

4. Csatlakozzon újra az alkalmazás segítségével, az új hitelesítő adatok kiválasztásával.

6.4 Őrlés szabályozás

A gép oktatóanyagot kínál az őrlés helyes szabályozásához és a legjobb eredmények eléréséhez:

1. Nyomja meg a beállítások menüt (C3);
2. Lapozzon az oldalak között, amíg el nem éri az „Őrlés szabályozása” lehetőséget;
3. Nyomja meg a „Tov info” gombot az őrlés mértékének szabályozását bemutató oktatóanyag megtekintéséhez.

Megjegyzés:

- Javasoljuk, hogy csak azután végezzen további módosításokat, ha már legalább 3 kávét lefőzött a fent leírt eljárást követve. Ha a kávéadagolás ismét nem megfelelő, ismételje meg az eljárást.
- A szabályozó gombot (A3) csak akkor forgassa, amikor a kávédaráló működik, a kávéital elkészítésének első szakaszában.

Bean Adapt Technology :

Javasoljuk, hogy lépjen a Coffee Link alkalmazás Bean Adapt Technology pontjába, hogy ezt a paramétert a használt szemes kávénak megfelelően állítsa be.

6.5 A kávé hőmérséklete

Amennyiben a kávé készítéséhez használt víz hőmérsékletét módosítani szeretné, az alábbiak szerint járjon el:

1. Nyomja meg a beállítások menüt (C3);
2. Lapozzon az oldalak között, amíg el nem éri a „Kávé hőmérséklet” menüpontot;
3. Nyomja meg a „Beállít” gombot;
4. Válassza ki a felajánlottak közül a kívánt hőmérsékletet;
5. Nyomjon „<” az új választás mentéséhez és a beállítások menübe való visszatéréshez;
6. A kezdőoldalra (C) visszatéréshez nyomja meg az „X” gombot.

Kérjük, ne feledje::

A hőmérséklet megváltoztatásának a hosszú italok esetében van a legnagyobb hatása.

Bean Adapt Technology :

Javasoljuk, hogy lépjen a Coffee Link alkalmazás Bean Adapt Technology pontjába, hogy ezt a paramétert a használt szemes kávénak megfelelően állítsa be.

6.6 Nyelvek

Ha módosítani kívánja a kezdőoldal nyelvét, az alábbiak szerint járjon el:

1. Nyomja meg a beállítások menüt (C3);
2. Lapozzon az oldalak között, amíg el nem éri a „Nyelvek” menüpontot;
3. Nyomja meg a „Tovább” gombot;

4. Nyomja meg a kiválasztani kívánt nyelvnek megfelelő zászlót (nyomja meg a „Tovább” vagy „Vissza” gombot, hogy lássa az összes rendelkezésre álló nyelvet): a kijelző azonnal a választott nyelvre frissül;
5. A beállítások menübe visszatéréshez az új, elmentett kiválasztással, nyomja meg a „<” gombot;
6. A kezdőoldala (C) visszatéréshez nyomja meg az „X” gombot.

6.7 Profilok létrehozása és módosítása

Ez a funkció lehetővé teszi minden egyes profil képének és színének megváltoztatását. Az ikon személyre szabásához kövesse az alábbiakat:

1. Nyomja meg a beállítások menüt (C3);
2. Lapozzon az oldalak között, amíg el nem éri a „Profilok létrehozása és módosítása” menüpontot;
3. Nyomja meg a „Tovább” gombot;
4. Új profil létrehozásához: nyomja meg a „Hozzáad” gombot; Egy már létező profil módosításához: válassza ki a profilt és nyomja meg a „Módosít” gombot;
5. Ízlés szerint személyre szabhatja és a megerősítéshez nyomja meg a „Ment” gombot.
6. A kezdőoldala (C) visszatéréshez nyomja meg az „X” gombot.

6.8 Automatikus kikapcsolás beállítása

Az automata kikapcsolás előtti időtartamot be lehet állítani úgy, hogy a készülék 15 perc, 30 perc, 1 vagy 3 óra állás után kapcsoljon ki.

Az automata kikapcsolás programozásához az alábbiak szerint járjon el:

1. Nyomja meg a beállítások menüt (C3);
2. Lapozzon az oldalak között, amíg meg nem találja az „Autom kikapcsolás beáll” menüpontot;
3. Válassza ki a kívánt időintervallumot (15, 30 perc vagy 1 vagy 3 óra).
4. Nyomja meg az „X” gombot, hogy az újonnan elmentett választással visszatérjen a kezdőoldalra (C).

6.9 Általános

1. Nyomja meg a beállítások menüt (C3);
2. Lapozzon az oldalak között, amíg meg nem találja az „Általános” menüpontot;

Ebben a menüpontban lehet aktiválni vagy inaktiválni egy egyszerű érintéssel az alábbi funkciókat:

- „Hangjelzés”: amikor aktív, a gép minden egyes műveletkor hangjelzést bocsát ki.
- „Energiatakarékosság”: ezzel a funkcióval lehet aktiválni vagy kikapcsolni az energiatakarékos módot. Amikor a funkció be van kapcsolva, biztosítja az uniós szabályoknak megfelelő alacsony energiafogyasztást. Ha aktív, a kezdőoldalon megjelenik .

3. Nyomja meg az „X” gombot, hogy az újonnan elmentett választással visszatérjen a kezdőoldalra (C).

6.10 Vízszűrő

A vízszűrővel kapcsolatos utasításokért (C4), olvassa el a „18. Vízlágyító szűrő”, fejezetet.

6.11 Vízkeménység

A vízkeménység beállításával kapcsolatos utasításokért olvassa el a „17. Vízkeménység programozása” fejezetet.

6.12 Gyári értékek

Ezzel a funkcióval a menü beállításait és a mennyiségi beállításokat visszaállíthatja a gyári értékekre (kivéve a nyelvet és a statisztikát, amelyek a beállításnak megfelelőek maradnak).

Az alábbiak szerint járjon el:

1. Nyomja meg a beállítások menüt (C3);
2. Lapozzon az oldalak között, amíg meg nem találja a „Gyári értékek” menüpontot;
3. Nyomja meg a „Tovább” gombot;
4. Válassza ki, mit kíván visszaállítani: a gépet vagy az egyszerű profilt, majd nyomja meg a „Tovább” gombot;
5. Kövesse a vonatkozó utasításokat, amíg az „OK” gomb megnyomásával meg nem erősíti az alaphelyzetbe állítást;
6. A kezdőoldala (C) visszatéréshez nyomja meg az „X” gombot.

Megjegyzés:

Miután a gépet (nem az egyszerű profilt) visszaállította a gyári értékekre, a készülék felajánlja a bevezető oktatóanyagot.

6.13 Hidr. kör kiürítése

Ha a gépet hosszabb ideig nem fogja használni, vagy mielőtt márkaszervizbe viszi, célszerű a gép hidr. rendszerének kiürítése, így a víz nem fagy bele a hidr. rendszerbe.

Az alábbiak szerint járjon el:

1. Nyomja meg a beállítások menüt (C3);
2. Lapozzon az oldalak között, amíg meg nem találja a „Hidr. Kör ürítése” menüpontot;
3. Nyomja meg az „Ok” gombot a varázsló indításához;
4. Vegye ki és ürítse ki a zacctartót (A10) és a csepptálcát (A14) (10. ábra), majd nyomja meg a „Tovább” gombot;

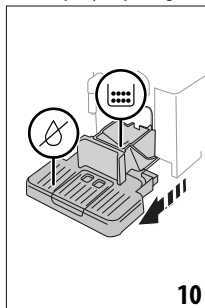

- Csatlakoztassa az adagolót (D6) a csatlakozóra (A8) (5. ábra);
- Tegyen egy legalább 100ml űrtartalmú edényt az adagolók alá (6. ábra). Nyomja meg a „Tovább” gombot;
- A készülék öblítést végez az adagolókból távozó forró vízzel;
- Az öblítés végeztével húzza ki a víztartályt (A22) (11. ábra) és ürítse ki;
- Ha van, vegye ki a víztartályból a vízlágyító szűrőt (D4) és nyomja meg a „Tovább” gombot;

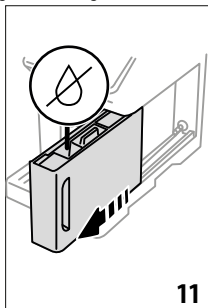

- Helyezze vissza az (üres) tartályt és nyomja meg a „Tovább” gombot;
- Várja meg, amíg a gép elkezd az ürítést; (Figyelem: forró víz távozik az adagolókból!). A hidraulikus kör kiürülésével egyidőben fokozódhat a készülék zajossága: ez készülék működését kísérő, teljesen normális jelenség.
- Az ürítés végén vegye ki, ürítse ki és tegye vissza a csepp-tálcát, majd nyomja meg a „Tovább” gombot;
- Nyomja meg az „Ok” gombot: a készülék kikapcsol (standby).

A készülék következő bekapcsolásakor a „3. A készülék első üzembe helyezése”, fejezetben összefoglalt utasításokat követve járjon el.

6.14 Statisztikák

Ezzel a funkcióval jeleníthetők meg a gép statisztikai adatai. Az adatok megjelenítéséhez kövesse az alábbiakat:

- Nyomja meg a beállítások menüt (C3);
- Lapozzon az oldalak között, amíg el nem éri a „Statistika” menüpontot és a főbb statisztikai adatokat: több adat megjelenítéséhez nyomja meg a „Tov info” gombot;
- A beállítások menübe visszatéréshez nyomja meg a „<” gombot.

7. AZ ITALOK KIVÁLASZTÁSA

Készüléke lehetővé teszi számos különféle ital elkészítését.

 az ezzel a szimbólummal jelölt italok a „To Go” menüben is rendelkezésre állnak.

	Forró	 Hideg	
Espresso	✓	✗	✓
2x Espresso	✓	✗	✗
Coffee	✓	✗	✗
Doppio+	✓	✗	✗
Long	✓	✗	✗
Americano 	✓	✗	✓
Kávés kancsó	✓	✗	✗
Cold Brew 	✗	✓	✗
Cold Brew kancsó	✗	✓	✗
Cold Brew to Mix	✗	✓	✗
Cold Brew Tej 	✗	✓	✗
Cold Brew Cappuccino 	✗	✓	✗
Kávé 	✗	✗	✓
Cappuccino 	✓	✗	✓
Latte Macchiato 	✓	✗	✓
Caffelatte 	✓	✗	✓
Cappuccino Mix 	✓	✗	✓
Espresso Macchiato	✓	✗	✗
Flat White 	✓	✗	✓
Cappuccino +	✓	✗	✗
Cortado	✓	✗	✗
Tej 	✓	✗	✓
Tea funkció	✓	✗	✗
Forró víz	✓	✗	✗

A panelről elérheti a kívánt ital típusát (Hot-Forró; Cold-Hideg; To go-in Travel mug-ban), felszerelvén a gépet a szükséges tartozékokkal.

8. A KÁVÉITALOK KÉSZÍTÉSE ☺

8.1 A gép előkészítése a kávéitalokhoz

Figyelem!

Ne használjon zöld, karamellizált vagy cukrozott kávészemeket, mert belesülhetnek a kávédarálóba, és tönkreteszhetik azt.

1. Tegyen 1 vagy 2 csészét a kávéadagoló alá (A7);
2. Engedje le az adagolót úgy, hogy az a lehető legközelebb legyen a csészéhez (12. ábra): ezáltal krémesebb lesz a kávé.

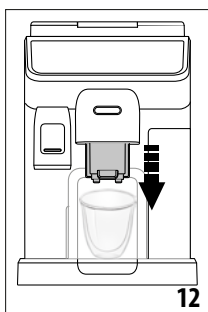

8.2 Közvetlenül választható kávék

1. Közvetlenül a kezdőoldalon (C) nyomja meg a kívánt kávéra vonatkozó képet (C1) (pl. espresso, 13. ábra);

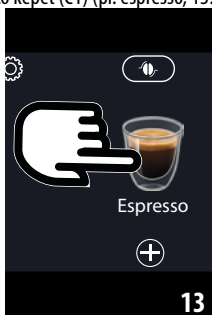

2. **Forró kávéitalok** a készülék megkezdi a készítést.

Cold Extraction Technology:

- Válassza ki a kívánt intenzitást: „Original” vagy „Intenzív”, majd nyomja meg a „Tovább” gombot;
- Az adagolás előtt a készülék javaslatot tesz a jégkockák mennyiségére: tegye a pohárba a megjelölt jégkocka mennyiséget (14. ábra): nyomja meg az „Adagolás” gombot.



- A készülék elvégzi a készítést. A kijelzőn megjelenik az egyes szakaszok leírása (pl. Örlés, készítés, kávéadagolás).

Megjegyzés:

- Coffee Extraction Technology egy lassú extrahálási mód: néhány percet vesz igénybe.
- A Cold Brew italok adagolása előtt ürítse ki a viztartályt, öblítse ki és tölts fel friss ivóvízzel.
- Ha közvetlenül egy forró ital után Cold Brew italt készít, a gép hideg öblítést javasol, hogy az ital megfelelő hőmérsékletű legyen. Ebben az esetben folytassa az öblítést, vagy nyomja meg a „Átugrás” gombot az előkészítés folytatásához.

Egyéb hideg italok:

- válassza ki a kívánt „Ice” (hideg) vagy „Extra ice” (extra hideg) italt: nyomja meg a „Tovább” gombot;
- Az előző kiválasztás alapján a készülék javaslatot tesz a jégkockák mennyiségére, mielőtt elvégezné az adagolást: tegye a pohárba a megjelölt jégkocka mennyiséget (14. ábra): nyomja meg az „Adagolás” gombot.
- A készülék elvégzi a készítést.



A kijelzőn minden egyes fázis megjelenik (örlés, kávé adagolása). A kávéfőzés végén a készülék készen áll az újabb használatra.

8.3 Az ital személyre szabása

Kávé alapú italok személyre szabott paraméterekkel történő készítéséhez az alábbiak szerint járjon el:

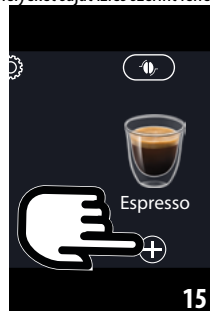
1. Nyomja meg a (+) (C2) kívánt kávéhoz (pl. espresso, 15. ábra) tartozó kép alját: a kijelzőn megjelennek azok a paraméterek, amelyeket saját ízlés szerint lehet személyre szabni:



Hossz	
Intenzitás	

2. Forró kávé ital: Amikor beállította a paramétereket, nyomja meg az „Adagolás” gombot: a készülék elvégzi a készítést és a kijelzőn minden egyes fázis megjelenik (örlés, kávé adagolása);

Cold Extraction Technology: Válassza ki a mennyiséget, majd nyomja meg a „Kezdés” gombot és az alábbiak szerint járjon el:

- válassza ki a kívánt „Ice” (hideg) vagy „Extra ice” (extra hideg) italt: nyomja meg a „Tovább” gombot;
- Az adagolás előtt a készülék javaslatot tesz a jégkockák mennyiségére: tegye a pohárba a megjelölt jégkocka mennyiséget (14. ábra): nyomja meg az „Adagolás” gombot.
- A készülék elvégzi a készítést. A kijelzőn megjelenik az egyes szakaszok leírása (pl. Örlés, készítés, kávéadagolás).

Megjegyzés:

- Coffee Extraction Technology egy lassú extrahálási mód: néhány percet vesz igénybe.
- A Cold Brew italok adagolása előtt őrítse ki a víztartályt, öblítse ki és tölts fel friss ivóvízzel.
- Ha közvetlenül egy forró ital után Cold Brew italt készít, a gép hideg öblítést javasol, hogy az ital megfelelő hőmérsékletű legyen. Ebben az esetben folytassa az öblítést, vagy nyomja meg a „Átugrás” gombot az előkészítés folytatásához.

Egyéb hideg italok: Amikor beállította a paramétereket, nyomja meg a „Kezdés” gombot és az alábbiak szerint járjon el:

- Válassza ki a kívánt „Ice” (jeges) vagy „Extra ice” (extra jeges) italt: nyomja meg a „Tovább” gombot;
 - az előző kiválasztás alapján a készülék javaslatot tesz a jégkockák mennyiségére, mielőtt elvégezné az adagolást: tegye a pohárba a megjelölt jégkocka mennyiséget (14. ábra): nyomja meg az „Adagolás” gombot.
 - A készülék elvégzi a készítést és a kijelzőn minden egyes fázis megjelenik (örlés, kávé adagolása).
3. Az adagolást követően nyomja meg a „Mentés” gombot az új beállítások mentéséhez vagy a „Törlés” gombot az előző paraméterek megtartásához.

Megjegyzés:

Az újonnan mentett beállítások CSAK a kiválasztott profil memóriájában lesznek elmentve.

4. A kezdőoldalra (C) visszatéréshez nyomja meg az „X” gombot.

A készülék készen áll az új használatra.



8.4 Ital készítése őrölt kávéból

Fontos!

- Kikapcsolt gépbe soha ne öntsön előre őrölt kávé, mert az szétszóródhat a gép belsejében, bepiszkítva azt. Ez károkat okozhat a készülékben.
- Soha ne tegyen a gépbe 1 csapott adagoló kanálnyinál több kávé (D2), mert a gép bepiszkolódhat, a tölsér pedig (A4) eltömődhet.

Amikor előre őrölt kávé használ, egyszerre csak egy csésze kávé főzhető.

- Long** kávé készítése: az elkészítés közepén, amikor a készülék kéri, tegyen be egy csapott adagolókanálnyi őrölt kávé és nyomja meg az „Ok” gombot.
- A **Doppio+**, **2x Espresso**, **Kávé kancsó**, **Cappuccino+** és **Cold Brew italok** készítéséhez ne használjon őrölt kávé.

- Nyomja meg  (C2) a kívánt kávéhoz tartozó jelet (pl. Espresso, 15. ábra): a kijelzőn megjelennek azok a paraméterek, amelyeket saját ízlés szerint lehet személyre szabni;
- Válassza ki a hosszt és az őrölt kávé ;
- Nyomja meg az „Adagolás” gombot;
- Emelje fel az őrölt kávé tölsér fedelét, győződjön meg arról, hogy a tölsér (A4) nem tömődött-e el, majd töltsön be egy csapott mérőkanálnyi (D2) őrölt kávé (16. ábra): nyomja meg az „Ok” gombot az adagoláshoz

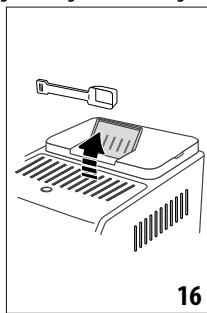

- A készülék elvégzi az adagolást és a kijelzőn minden egyes fázis megjelenik (víz melegítése, kávé adagolása).

A kávéfőzés végén a készülék készen áll az újabb használatra.

8.5 Bean Adapt Technology & Espresso SOUL

A kéznél lévő kávészakértő, ami pár lépéssel lehetővé teszi a kávé adagolás és a csészébe kerülő eredmény optimalizálását.

Az intelligens technológia segíti Önt abban, hogy a gépet a felhasználó kávézsemeknek megfelelően állítsa be: az őrlés fokától a kivonásig minden fázist úgy állítanak be, hogy a lehető legjobb hat hozza ki a kávézsemekből.

További információért tölts le és nyissa meg a Coffee Link alkalmazást.

Miután eltávolította a beállításokat az alkalmazás „Bean Adapt Technology” pontjában, a kezdőoldalon (C) használhatóvá válik az „Espresso SOUL” ital (C1).

Az espresso kávé elkészítéséhez kövesse a „8.2 Közvetlenül választható kávék” bekezdés utasításait.

Megjegyzés:

Az „Espresso SOUL” recept hossza módosítható a „8.3 Az ital személyre szabása” bekezdésben leírtak szerint.

8.6 Kávé alapú italok készítésére vonatkozó általános útmutatások

- Az 1. szint feletti vízmennyiség garantálja a legtöbb ital teljes adagolását. Ha mindig az 1. szint fölé tölt, a gép meg tudja becsülni, hogy mennyi víz áll rendelkezésre az italok adagolásához.
- Miközben a gép kávéét készít, bármely pillanatban meg lehet állítani a kávé kifolyását a „Stop” vagy a „Törlés” gomb megnyomásával.
- Az adagolás befejezését követően, ha növelni kívánja a csészében levő kávé mennyiségét, elég, ha megnyomja az „Extra” gombot: miután elérte a kívánt mennyiséget, nyomja meg a „Stop” vagy „Törlés” gombot.
- A használat során a kijelzőn feltűnik néhány üzenet („Tölts fel a tartályt friss vízzel, a MAX szintig” stb.) melyek jelentése a „20. A kijelzőn megjelenített üzenetek” fejezetben található.
- Cold Extraction Technology:** ha Cold Brew italokat készít, tölts fel a víztartályt friss ivóvízzel.
- Ha a kávé cseppekben folyik, vagy túl testes és nem krémes, vagy túl hideg, lásd az őrlés szabályozásával kapcsolatos oktatóanyagot (lásd a „6.4 Őrlés szabályozás” bekezdést) és a „21. A problémák megoldása” fejezetet.
- Ha az „Energiatekarékosság” funkció aktív, az első kávé elkészítése előtt lehet, hogy várni kell néhány másodpercet.

8.7 Tanácsok melegebb kávé főzéséhez

Melegebb kávé készítéséhez a következőket javasolt tenni:

- végezzen el egy öblítést a kávé adagolása előtt („8.1 A gép előkészítése a kávéitalokhoz” bekezdés);
- forró vízzel melegítse fel a csészéket (használja a forró víz funkciót, lásd a „10. Forró víz és meleg tea készítése” fejezetet);
- növelje a kávé hőmérsékletét („6.5 A kávé hőmérséklete” bek.).

8.8 Kávés kancsó/Cold Brew kancsó

A Kávés kancsó és a Cold Brew kancsó két olyan ital, amit társaságban fogyasztva lehet élvezni; az eszpresszó kávé alapú Kávés kancsó egy könnyű és kiegyensúlyozott ital, vékony

krémréteggel; a Cold Brew kancsó egy Cold Brew alapú, frissítő pillanatot nyújtó ital.

Választható tartozék néhány modellen:



Kancsó
(kapacitás 750 ml)

Típus: DLSC021

EAN: 8004399333642

Az ital adagolásához az alábbiak szerint járjon el:

- Közvetlenül a kezdőoldalon (C) nyomja meg a kívánt italtra vonatkozó képet (C1);
- Válassza ki az elkészítendő csészék számát és a kívánt aromát;

Csészék száma	Őrlések száma	Összes mennyiség (ml)*	
		Kávés kancsó	Kancsó Cold Brew
2	2	250	240
3	3	375	360
4	4	500	480
5	5	625	600
6	6	750	720

* A jelzett mennyiségek közelítőlegesek és a kávé típusától függően változhatnak.

- A következő szakaszba lépéshez nyomja meg a „Kezdés” gombot;
- Kávés kancsó (forró):**
 - Tölts fel a víztartályt (A22) és a szemes kávé tartót (A2) a kijelzőn megjelenő útmutatások alapján (17. ábra).

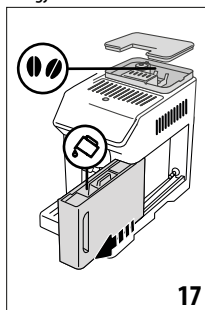

- Miután ellenőrizte, hogy a víz és a kávé mennyisége elegendőek az ital készítéséhez, nyomja meg a „Tovább” gombot;

Cold Brew kancsó:

Megjegyzés:

A Cold Brew italok adagolása előtt ürítse ki a víztartályt, öblítse ki és tölts fel friss ivóvízzel.

- Válassza ki a kívánt intenzitást: „Original” vagy „Intenzív”, majd nyomja meg a „Tovább” gombot;
 - Töltse fel a víztartályt (A22) vízzel és töltse fel a szemes kávé tartót (A2) a kijelzőn látható módon (17. ábra).
 - Miután megbizonyosodott arról, hogy a víz és a kávészemek elegendőek, nyomja meg a „Tovább” gombot;
5. Tegye a kancsót (D8) a kávé adagoló alá (A7). Nyomja meg az „Adag” gombot;
 6. A készülék elvégzi a készítést az elkészítendő csészék számának megfelelő számú órlessel és a kijelzőn minden egyes fázis megjelenik (órless, kávé adagolása).

Megjegyzés:

„Törless” vagy „Stop”: nyomja meg, ha szeretné teljesen megszakítani a készítést és szeretne visszatérni a kezdőoldalra.

7. Az adagolást követően nyomja meg a „Mentés” gombot az új beállítások mentéséhez vagy a „Törless” gombot az előző paraméterek megtartásához.
8. A kezdőoldalra (C) visszatéréshez nyomja meg az „X” gombot.

A készülék készen áll az új használatra.

Megjegyzés:

Az újonnan mentett beállítások CSAK a kiválasztott profil mérőrijában lesznek elmentve.

BIZTONSÁGI FIGYELMEZTETÉSEK:

A kancsó kávé (forró) elkészítése után hagyja a gépet 5 percig hűlni újabb ital készítése előtt. Túlmelegedés kockázata!

8.9 A kávé kancsó tisztítása

Javasoljuk, hogy a kancsót (D8) minden használat után öblítse el forró vízzel és gyenge mosószerrel.

Majd alaposan öblítse ki forró vízzel, hogy eltávolítson minden tisztítószer maradványt.

A kávé kancsó mosogatógépben is mosható.

9. TEJES ITALOK ELKÉSZÍTÉSE ☺

9.1 A tejes kancsó elkészítése (E és F)

Megjegyzés:

Ahhoz, hogy ne kevésbé habos tejet kapjon, illetve hogy ne legyenek benne nagy buborékok, mindig az alábbi bekezdésekben leírtak szerint tisztítsa meg a tejes kancsót: „9.6 A tejes kancsó tisztítása minden használat után” és „15.10 A tejes kancsó tisztítása (E) és (F)”.

9.2 Milyen tejet használjon?

A tejhab minősége az alábbiak függvényében változhat:

- a tej vagy a növényi ital hőmérséklete (a legjobb eredményekért használjon mindig hűtőhideg, 5 °C hőmérsékletű tejet vagy növényi italt);

- a tej vagy növényi ital típusa;
- használt márka;
- összetevők és tápérték.

	LatteCrema HOT	LatteCrema COOL
Tehéntej		
Zsíros (zsírok >3,5%)		✗
Félszíros (zsírok 1,5 és 1,8% között)	✓	✗
Zsírszegény (zsírok <0,5%)		✓
Növényi italok		
Szója	✓	✓
Mandula	✓	✓
Zab	✓	✓

9.3 Töltse fel és helyezze be a tejes kancsókat

1. Emelje fel a fedelet (E1) vagy (F1) (18. ábra);

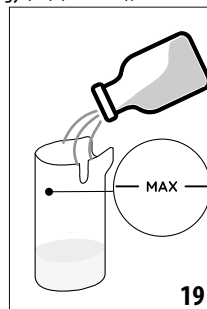
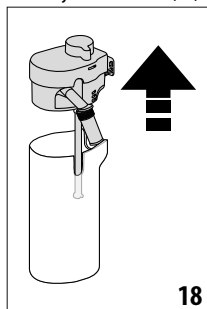

2. Töltse meg a tejtartályt (E2) vagy (F2) megfelelő mennyiségű tejjel, de ne lépje túl a tartályra vésett MAX szint jelzést (19. ábra);
3. Győződjön meg arról, hogy a tejfelszívó cső (E6) vagy (F6) megfelelően be van-e illesztve a tejes kancsó fedelének alján lévő helyére (20. ábra);

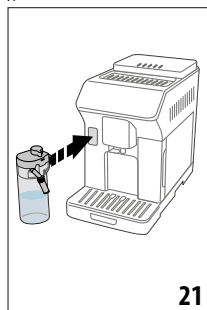
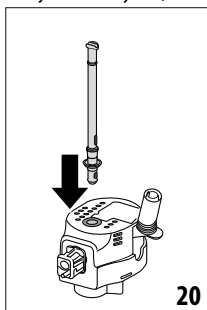





4. Tegye vissza a fedelet a tejtartályra;
5. Akassza be. A kancsót ütközésig nyomva a csatlakozóra (A8) (21. ábra). A gép hangjelzést bocsát ki (ha a funkció aktív);
6. Tegyen egy megfelelően nagy csészét a kávé adagoló csőrei (A7) és a tejadagoló (E5) vagy (F5) alá. Meghosszabbítható csak a tejadagoló (E5) a hosszabbító segítségével;
7. Válassza ki a kívánt italt az alábbi szakaszokban leírtak szerint.

Megjegyzés:

Ha az „Energiatakarékosság” üzemmód aktív (lásd “6.9 Általános” bekezdés), az ital adagolása néhány másodpercnyi várakozást vehet igénybe.

9.4 A tejhab mennyiségének a beállítása

A tejhab szabályozó gomb (E3) vagy (F3) elforgatásával választható ki a tejes ital elkészítése során adagolandó tejhab mennyisége.

A gomb helyzete	Javaslat...		
	Forró		Hideg
 MIN hab	<ul style="list-style-type: none"> • Caffelatte • Forró tej (nem habos) 	—	<ul style="list-style-type: none"> • Caffelatte
 MED hab	<ul style="list-style-type: none"> • Latte Macchiato • Flat White • Cortado 	<ul style="list-style-type: none"> • Cold Brew Tej 	<ul style="list-style-type: none"> • Latte Macchiato • Flat White
 MAX hab	<ul style="list-style-type: none"> • Cappuccino • Cappuccino Mix • Espresso Macchiato • Cappuccino + • Forró tej (habos) 	<ul style="list-style-type: none"> • Cold Brew Cappuccino 	<ul style="list-style-type: none"> • Cappuccino • Cappuccino Mix • Hideg tej (habos)

9.5 A tejes italok elkészítése

Közvetlenül a kezdőoldalon (C) nyomja meg a kívánt italra vonatkozó képet (C1).

Mint a kávé italok esetében, itt is személyre szabható az ital a kezdőoldalon, a kép alján található szimbólum  (C2) megnyomásával.

9.6 A tejes kancsó tisztítása minden használat után

Minden tejes ital adagolása után el kell végeznie a gép CLEAN funkcióját a tejes kancsó fedél tisztításához (E1) vagy (F1). A tisztítás megkezdéséhez az alábbiak szerint járjon el:

1. Hagyja a tejes kancsót a gépben (nem kell kiürítenie a tejtartályt);
2. Tegyen egy csészét vagy egyéb edényt a tejadagoló alá (E5) vagy (F5) (22. ábra);

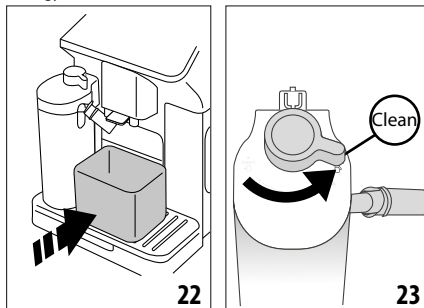

3. Forgassa a hab/tisztítás gombot (E3) vagy (F3) „Clean”-re (23. ábra): a tejadagolóból forró víz és gőz távozik. A tisztítás automatikusan leáll;
4. Állítsa vissza a beállításra szolgáló gombot a kívánt tejhab mennyiségére;



Ha egymás után több italt kell főznie:

- A további italok elkészítéséhez, amikor megjelenik a „Clean” funkció felirat, nyomja meg a „Törlés” gombot. Az utolsó elkészítés után tisztítsa meg a tejes kancsót.

Az elkészítések után a tejes kancsó üres vagy a tej nem elegendő a többi recepthez

- Miután elvégezte a tisztítást a „Clean” funkcióval, szerelje le a tejes kancsót és tisztítson meg minden alkatrészt a bekezdésben leírtak szerint “15.10 A tejes kancsók tisztítása (E) és (F)”

Az elkészítés végén még mindig van elég tej a tartályban a többi recepthez

- Miután elvégezte a tisztítást a „Clean” funkcióval, vegye ki a tejes kancsót és azonnal tegye a hűtőszekrénybe. „HOT” (forró) kancsót  maximum 2 napig lehet a hűtőszekrényben tárolni, míg a „COOL” kancsót  maximum egy napig: elvégezheti az összes alkatrész tisztítását a “15.10 A tejes kancsók tisztítása (E) és (F)” bekezdésben leírtak szerint.

Figyelem:

Ha a tejes kancsót 30 percnél hosszabb ideig nem tette hűtőszekrénybe, szedje szét és tisztítsa meg az összes alkatrészt a “15.10 A tejes kancsók tisztítása (E) és (F)” bekezdésben leírt eljárást követve.

Általános megjegyzések a tejes italok elkészítése után:

- Ha a tisztítást nem végzi el, a  szimbólum jelenik meg a kezdőoldalon, emlékeztetve arra, hogy a tejes kancsót meg kell tisztítani.
- Néhány esetben a tisztítás elvégzéséhez meg kell várnia, hogy a készülék felmelegedjen.
- A megfelelő tisztításhoz várja meg a CLEAN funkció végét. A funkció automatikus. Menet közben ne állítsa le.

10. FORRÓ VÍZ ÉS MELEG TEA KÉSZÍTÉSE

10.1 A gép előkészítése

1. Helyezze a forró víz adagolót (D6) a gépbe (5. ábra);
2. Tegyen az adagoló alá egy csészét;

Ha magas poharat használ:

- emelje fel a panelt (A16) (24. ábra) és helyezze a poharat a rekeszbe (A15);
- Forgassa el a víz adagolót (25. ábra).

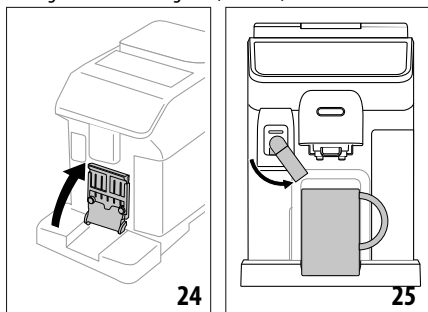

10.2 A forró tea adagolása

1. Közvetlenül a kezdőoldalon (C) nyomja meg a teára vonatkozó képet (C1);
2. Állítsa be a hosszt és a hőmérsékletet;
3. Nyomja meg az „Adag” gombot: megkezdődik az adagolás és automatikusan leáll.

Megjegyzés:

- Az adagolást le lehet állítani a „Stop” vagy a „Törlés” gombokkal.
- Amint véget ér az adagolás, ha növelni szeretné a mennyiséget, nyomja meg az „Extra” gombot. Miután elérte a kívánt mennyiséget, nyomja meg a „Stop” vagy „Törlés” gombot.

10.3 Forró víz adagolás

Közvetlen kiválasztás:

1. Közvetlenül a kezdőoldalon (C) nyomja meg a forró vízre vonatkozó képet (C1): automatikusan megkezdődik és megszakad az adagolás.

A hossz személyre szabása:

1. Nyomja meg a forró vízre vonatkozó képet  (C2) : a kijelzőn megjelenik a választandó hossz;
2. Nyomja meg az „Adag” gombot: megkezdődik az adagolás és automatikusan leáll.

Megjegyzés:

- Az adagolást le lehet állítani a „Stop” vagy a „Törlés” gombokkal.
- Amint véget ér az adagolás, ha növelni szeretné a mennyiséget, nyomja meg az „Extra” gombot. Miután elérte a kívánt mennyiséget, nyomja meg a „Stop” vagy „Törlés” gombot.

11. FAVOURITES (KEDVENC) ITALOK

Minden profil esetében létrehozható egy kedvenc italok gyűjteménye. Az alábbiak szerint járjon el:

1. Nyomja meg a  (C2) gombot az arra az italra vonatkozó kép alján, amelyet a gyűjteménybe kíván tenni

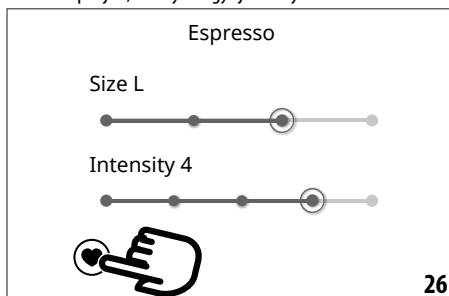

2. Válassza ki a szívet (26. ábra):
3. A kezdőoldalra (C) visszatéréshez nyomja meg az „X” gombot .

Az ital így bekerült a gyűjteménybe és a vezérlőpanelen (B) (B4) lévő Favourites gomb megnyomásával érhető el.

Megjegyzés:

A gyűjtemény italait át lehet rendezni:

1. Nyomjon  ;
2. Válassza ki az áthelyezendő italt;
3. Az italok sorrendjének módosításához használja a nyilakat;
4. A kezdőoldalra (C) visszatéréshez nyomja meg az „X” gombot.

12. A „TO GO” ITALOK KÉSZÍTÉSE

A „To Go” olyanoknak szóló funkció, akik személyre szabott italt készítenek, hogy magukkal vigyék.

Választható tartozék néhány modellen:



Travel mug
(kapacitás 473 ml/ 160 mm H)

Típus: DLSC073

EAN: 8004399024083

1. Készítse elő a gépet a kívánt előkészítéshez szükséges tartozékokkal (E, F);
2. Emelje fel a megfelelő panelt (A16) (24. ábra) és tegye a travel mugot a megfelelő rekeszbe (A15) (27. ábra);

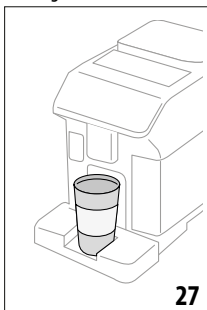

3. Nyomja meg a „To go” (B2) gombot;

Amikor legelőször használja a funkciót:

- Nyomja meg a „Kezds” gombot;
 - Ha megnyomja a  gombot, megjelennek a travel mug méreteinek megfelelő mennyiséggel kapcsolatos információk;
 - Válassza ki a használt travel mug méretét (Piccolo, Medio, Grande), majd nyomja meg a „Tovább” gombot;
 - A gép tájékoztatja Önt arról, hogy az előkészítés végén lehetőség van a mennyiség beállítására, hogy eltárolja a bögre pontos kapacitását. Nyomjon „Tovább”-t.
4. Válassza ki a kívánt ital típusát (Forró (B3) vagy Hideg (B1));
 5. Görgesse az italokat a kezdőoldalon (C), amíg a kívánt ital meg nem jelenik: válassza ki az italt, és szabja testre a gép által javasolt paramétereket. Folytassa az adagolással;
 6. Az adagolás végén korrigálni lehet az adagolt mennyiséget úgy, hogy az ezt követő elkészítést az alkalmazott travel mug-hoz igazítsa.

Megjegyzés:

- Mindig, amikor a korábban használt bögrétől eltérőt használ, tanácsos a gép közelében maradni, hogy ellenőrizze a kiadott ital mennyiségét.
- Az újonnan mentett beállítások CSAK a kiválasztott profil memóriájában lesznek elmentve.
- A forró italok hőmérsékletének fenntartása érdekében ajánlatos a travel mug-ot forró vízzel előmelegíteni.

- A travel mug használata csak a kezdőoldalon található itallokhoz ajánlott.
- Ha a tartozék travel mug-tól (utazó bögrétől) eltérőt kíván használni, ügyeljen arra, hogy annak maximális magassága 16 cm lehet.

Figyelem

- Mielőtt rácsavarná a fedelet, nyissa ki a záró kupakot a nyomás kiengedéséhez;
- **Tej felhasználásával készülő receptek:** a készítés végén, tisztítsa meg a tejes kancsót (lásd a „9.6 A tejes kancsó tisztítása minden használat után” bek.).
- Használata legfeljebb 2 órán keresztül javasolt: ezen idő elteltével ürítse ki és tisztítsa meg a következő bekezdésben leírtak szerint.
- További információért lásd a travel mug-hoz mellékelt tájékoztatót.



12.1 A travel mug tisztítása minden használat után

Higiéniai okokból javasoljuk, hogy tisztítsa meg a travel mug-ot (utazó bögrét) (D9) minden használat után. Ne használjon súrolószereket, melyek sérülést okozhatnak a tartály felületében. Az alábbiak szerint járjon el:

1. Csavarja le a fedelet és öblítse el a tartályt és a fedelet meleg ivóvízzel (40°C).
2. MÉRITSE A RÉSZEKET mosogatószerez, forró vízbe (40°C) legalább 30 percre. Ne használjon illatos tisztítószereket.
3. Tisztítsa meg a tartály belsejét és a fedelet tiszta szivaccsal és mosogatószerrel, eltávolítva a látható szennyeződéseket.
4. Öblítse le az összes alkatrészt meleg ivóvízzel (40°C).
5. Az összes alkatrészt törölje szárazra egy tiszta és száraz ronggyal vagy papírtörülővel, majd szerelje össze.
6. A fedelet hetente egyszer mossa el mosogatógépben. A fém tartály nem mosható mosogatógépben.

13. „MY” funkció (csak a „Hot” italok esetén)

A „my” funkcióval az alábbiak szerint lehet személyre szabni az italt:

1. Győződjön meg arról, hogy az a profil, (C6) amelyikhez az italt szeretné testre szabni, aktív legyen;
2. Nyomja meg a  (C2) gombot a kívánt italra vonatkozó kép alján;
3. Nyomjon  ;
4. Nyomja meg a „Kezds” gombot és kövesse az irányított eljárást;
5. Ha az italhoz ki kell választani, válassza ki a kívánt aromát és nyomja meg a „Tovább” gombot;
6. Az adagolás indításához nyomja meg az „Adag” gombot;

- Nyomja meg a „Stop” gombot, amikor a csészében eléri a kívánt mennyiséget.
- Ha a csészében lévő eredmény megfelelő, nyomja meg a „Mentés” gombot a mentéshez vagy a „Törlés” gombot az előző paraméterek megtartásához.
- A kezdőoldalra visszatéréshez nyomja meg az „X” gombot. A készülék visszatér a kezdőoldalra (C).

Megjegyzés:

- Az újonnan mentett beállítások CSAK a kiválasztott profil memóriájában lesznek elmentve.
- Egyetlen italt személyre szabva automatikusan személyre szabja a hozzátartozó dupla italt is. A gép megjeleníti a "Mentett értékek dupla és szimpla recepten" üzenet;
- Bármikor ki lehet lépni a programozásból az „X” gomb megnyomásával: az értékek nem kerülnek mentésre.
- Az ital testreszabása után a beállításokban megjelenik a „Reset” (a kép alatt) és a „my” felirat (a hossz választásai között). Ha megnyomja a „Reset” gombot, az ital beállítási visszatérnek a gyári értékekre.

Ital mennyiségek táblázata		
Italok	Standard mennyiségek	Beállítható mennyiség
ESPRESSO	40 ml	20-180 ml
2X ESPRESSO	40 ml + 40 ml	20-180 ml + 20-180 ml
KÁVÉ	180 ml	100-270 ml
LONG	160 ml	115-250 ml
DOPPIO+	120 ml	80-180 ml
AMERIKAI	150 ml	70-480 ml
TEA	150 ml	20-420 ml
FORRÓ VÍZ	250 ml	20-420 ml

14. A SAJÁT PROFIL KIVÁLASZTÁSA

Elmenthetők a különböző profilok, melyek mindegyike különböző ikonokkal jelölt.

Az italok testreszabása minden profilban tárolódik, és az összes ital megjelenítési sorrendje a kiválasztási gyakoriságon alapul. A profil kiválasztásához kövesse az alábbiakat:

- Nyomja meg a kezdőoldalon (C) az éppen használatban lévő profilt (C6); megjelenik a választható profilok listája;
- Ezt követően válassza ki a kívánt profilt.

Megjegyzés:

- A választást követően az ital beállítások között található sávok színe megegyezik a profil színével;
- A saját profil átnevezhető;
- A profil ikonjának testre szabásához kövesse a "6.7 Profilok létrehozása és módosítása" bekezdésben leírtakat.

15. TISZTÍTÁS

15.1 A készülék tisztítása

A készülék alábbi részeit rendszeresen kell tisztítani:

- a gép belső hidr. rendszere;
- zacctartó (A10);
- csepptálca (A14) és csepptálca rács (A13);
- vízartály (A22);
- kávéadagoló (A7);
- az őrölt kávé betöltésére szolgáló tölcser (A4);
- A kivehető kávéfőző egység (A6), elérhető, miután kinyitotta a szervizfedelelet (A5);
- a tejes kancsók (E) és (F)
- a kávé kancsó (D8) (lásd "8.9 A kávé kancsó tisztítása" bek.);
- a travel mug (D9) (lásd „12.1 A travel mug tisztítása minden használat után” bek.).

Figyelem!

- A készülék tisztításához ne használjon oldószereket, súrolószereket vagy alkoholt. A szuperautomata De'Longhi készülékek tisztításához nincs szükség vegyszerek használatára.
- A kávézacc vagy egyéb lerakódások eltávolításakor nem szabad fémtárgyakat használni, mert ezek megkarcolhatják a gép fém- vagy műanyag felületeit.

mosogatógépben moshatók 	csak kézi mosás 
csepptálca (A14)	zacctartó (A10)
panel rács tartó (A18)	csészetartó tálca (A12)
csepptálca rács (A13)	panel rács (A17)
„Hot” tejes kancsó (E)	vízartály (A22)
„Cool” tejes kancsó (F)	kivehető kávéfőző egység (A6)

15.2 A készülék belső hidr. rendszerének tisztítása

A 3-4 napnál hosszabb inaktív időszak esetén a gépet a használat előtt erősen ajánlott bekapcsolni, és 2-3 öblítést végezni az „Öblítés” funkció kiválasztásával („8.1 A gép előkészítése a kávéitalokhoz” bek.).

Megjegyzés:

Teljesen természetes, hogy a tisztítást követően víz marad a zacctartóban (A10).

15.3 A zacctartó tisztítása

Amikor a kijelzőn megjelenik az „Üritse ki a zacctartót” felirat, ki kell ürítenie és meg kell tisztítania. Amíg nem tisztítja meg a zacctartót, addig nem lehet használni a gépet.

tartót, (A10) a gép nem kezdheti el a kávéfőzést. A készülék jelzi, hogy ki kell üríteni a zacstartót akkor is, ha nincs tele, amennyiben 72 óra telt el az első kávé lefőzése óta (ahhoz, hogy a 72 óra számlása pontos legyen, a készülék nem csatlakozhat le a tápellátásról).

Figyelem! Forrázás veszélye

Ha egymás után több tejes italt készít, a fém csészetartó (A12) felforrósodik. Várja meg, hogy kihűljön mielőtt hozzérne, és akkor is csak az első részénél fogja meg.

A tisztítás elvégzéséhez (bekapcsolt készülék mellett):

1. Vegye ki a csepptálcát (A14) és a zacstartót (A10) (28. ábra);

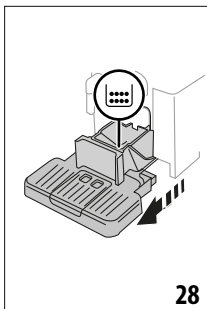

2. Ürítse ki és óvatosan tisztítsa meg a csepptálcát és a zacstartót, ügyelve arra, hogy eltávolítson minden maradékot, amely az alján lerakódhat: a mellékelt ecset (D5) az ehhez a művelethez megfelelő spatulával van felszerelve.
3. Tegye vissza a cseppgyűjtő tálcát, a rácsot és a zacstartót.

Figyelem!

- Amikor kiveszi a csepptálcát, a zacstartót is ki kell üríteni, még akkor is, ha nincs teljesen tele. Ha ezt elmulasztja, előfordulhat, hogy a következő kávék elkészítésénél a tartály a tervezettnél jobban megtelik, és a készülék eltömődik.
- Egyes modelleknél a zacstartó két különálló elemből áll: tisztítás után ismét szerelje össze őket, mielőtt visszatenné a gépbe.

15.4 A csepptálca és a csepptálca rács tisztítása

Figyelem!

A csepptálcában (A14) van egy úszó (A19) (piros színű), amely a víz szintjét jelzi (29. ábra).

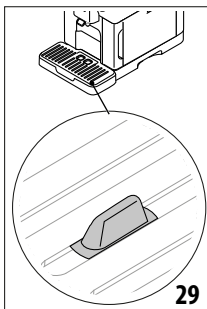

Még mielőtt ez a jelző előbukkanna a csészetartó felületből (A12), ki kell üríteni a tálcát és meg kell tisztítani, ellenkező esetben a víz túlfolyik a peremen és kárt okoz a gépben, a tartófelületben vagy a környező területen. A csepptálca eltávolításához a következőképpen járjon el:

1. Ki kell húzni a csepptálcát és a zacstartót (A10) (28. ábra);
2. Ellenőrizze a piros színű kondenzvíz gyűjtő tálcát (A11) és ha tele van, ürítse ki;
3. Vegye ki a csészetartó felületet (A12), a csepptálca rácsot (A13), majd ürítse ki a csepptálcát és a zacstartót és mossa el az összes alkatrészt;
4. Tegye vissza a csepptálcát a ráccsal és a zacstartóval együtt.

Figyelem!

Amikor kiveszi a csepptálcát, a zacsgyűjtőt is ki kell üríteni, még akkor is, ha nincs teljesen tele. Ha ezt elmulasztja, előfordulhat, hogy a következő kávék elkészítésénél a tartály a tervezettnél jobban megtelik, és a készülék eltömődik.

15.5 A készülék belsejének tisztítása

Áramütés veszélye!

A belső részek tisztítása előtt a gépet ki kell kapcsolni (lásd "5. A készülék kikapcsolása") és le kell csatlakoztatni a villamos hálózatról. Soha ne merítse a készüléket vízbe.

1. Rendszeresen (kb. havonta egyszer) ellenőrizze, hogy a gép belseje nem piszkos (akkor lehet hozzáférni, ha a csepptálca (A14) ki van húzva. Szükség esetén tisztítsa ki a készüléket a tartozékok között található ecsettel (D5) és egy szivacsral.
2. Távolítsa el a maradékokat egy porszívóval (30. ábra).

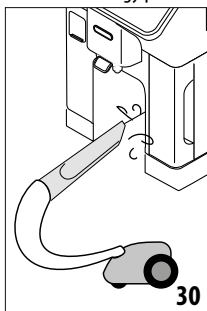

15.6 A víztartály tisztítása

Időszakosan (kb. havonta egyszer) és minden vízlágyító szűrő csere alkalmával tisztítsa meg (D4) a víztartályt (A22).

1. Vegye ki a víztartályt (2. ábra), vegye ki a vízlágyító szűrőt (ha van), és öblítse ki folyó vízzel;
2. Ürítse ki a víztartályt és tisztítsa meg forró vízzel, szükség esetén használjon egy tiszta, nem sűrű hatású ruhát. Alaposan öblítse le vízzel;
3. Tegye vissza a szűrőt (31. ábra), tölts fel a tartályt friss ivóvízzel a MAX szintig (3. ábra) és tegye vissza a tartályt;

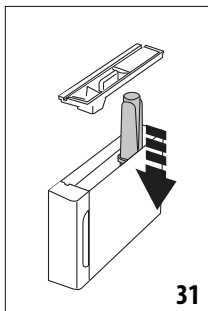

4. (csak akkor, ha be van illesztve a vízlágyító szűrő) Adagoljon 100ml forró vizet a szűrő újra aktiválásához.

15.7 A kávé adagoló csőreinek tisztítása

1. Rendszeresen tisztítsa meg a kávé adagolót (A7) egy szivacsos ronggyal (32. ábra);

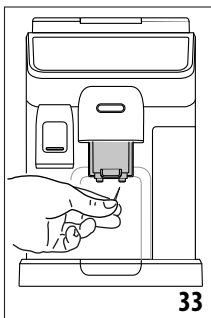
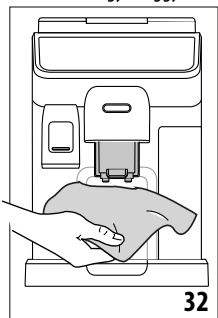

2. Ellenőrizze, hogy a kávé adagoló furatai ne legyenek eltömődve. Szükség esetén egy fogvájó segítségével távolítsa el a kávé maradványokat (33. ábra).

15.8 Az őrlött kávé betöltésére szolgáló tölcser tisztítása

Rendszeresen (kb. havonta egyszer) tisztítsa meg az őrlött kávé betöltésére szolgáló tölcser (A4). Az alábbiak szerint járjon el:

1. Végezze el a gép kikapcsolását (lásd a „5. A készülék kikapcsolása” fejezetet);
2. Nyissa ki a tölcser paneljét;
3. Tisztítsa meg a tölcser a készletben kapott ecsettel (D5);
4. Zárja vissza a zárólapot.

Figyelem!

A tisztítás után ügyeljen arra, hogy ne hagyjon tartozékokat a tölcserben: a tölcser belsejében lévő idegen testek a működés közben károkat okozhatnak a gépből.

15.9 A kávéfőző egység tisztítása

A kávéfőző egységet (A6) havonta legalább egyszer meg kell tisztítani.

Figyelem!

A kávéfőző egységet nem lehet kivenni, amikor a készülék be van kapcsolva.

1. Ellenőrizni kell, hogy a gép a megfelelő módon végezte a kikapcsolást (lásd a „5. A készülék kikapcsolása” fejezetet);
2. Vegye ki a víztartályt (A22) (2. ábra);
3. Nyissa ki a jobb oldalon található kávéfőző egység zárólapját (A5) (34. ábra);

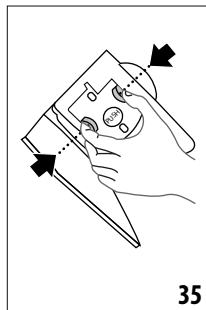
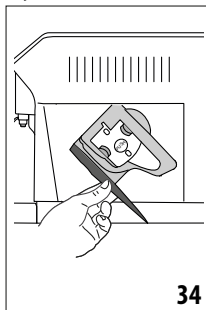

4. Nyomja be egyszerre a két színes kioldó gombot, és ezzel egyidejűleg húzza a kávéfőző egységet kifelé (35. ábra);
5. Merítse a kávéfőző egységet vízbe kb. 5 percre, majd öblítse el folyóvíz alatt;

Figyelem!

CSAK VÍZZEL ÖBLÍTSE LE

NE HASZNÁLJON TISZTÍTÓSZERT VAGY MOSOGATÓGÉPET

6. A kávéfőző egység tisztításához ne használjon tisztítószert, mert károsíthatja azt.
7. Az ecsettel távolítsa (D5) el a kávéfőző egység zárólapján keresztül látható kávémaradványokat;
8. Tisztítás után tegye vissza a kávéfőző egységet az alátétbe illesztve; majd nyomja meg a PUSH feliratot, amíg a beakadást jelző kattán hangot nem hall;

Megjegyzés:

Ha a kávéfőző egységet nehéz beilleszteni, a két kar megnyomásával megfelelő méretűre kell állítani (a beillesztés előtt) (36. ábra).

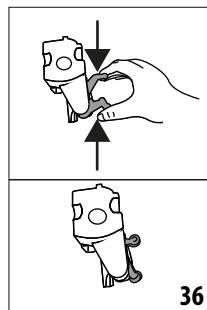

36

9. Miután behelyezte, ellenőrizze, hogy a színes gombok kiugrottak-e;
10. Zárja vissza a kávéfőző egység zárólapját;
11. Tegye vissza a víztartályt.

15.10 A tejes kancsó tisztítása (E) és (F)

Tisztítsa meg a tejes kancsót az alábbiakban leírtak szerint:

1. Vegye ki a tejes kancsó (E1) vagy (F1) fedelét (18. ábra);
2. Húzza ki a tejadagolót (E5) vagy (F5), a tejadagoló hosszabbítóját (E7) (csak a forró kancsó esetén) és a tejfelszívó csövet (E6) vagy (F6) (37. ábra);

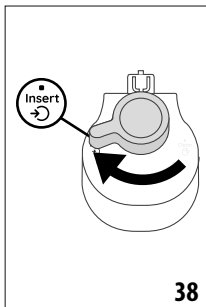
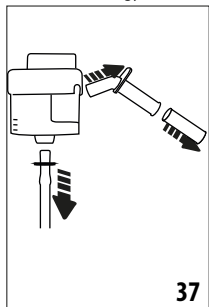

3. Forgassa a hab szabályozó gombot az óramutató járásával egyező irányba (E3) vagy (F3) az „Insert” állásig (38. ábra) és húzza ki;
4. A tejes kancsó csatlakozó-illesztőjét forgassa az óramutató járásával ellentétes irányba és húzza ki (E4) vagy (F4) (39. ábra).

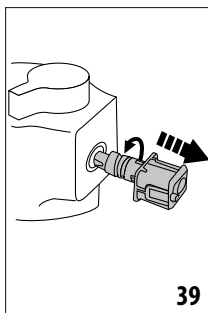

5. Mossa el mosogatógépben (ajánlott) vagy kézzel, az alábbiak szerint:
 - **Mosogatógépben:** Öblítse le az összes fent leírt alkatrészt és a tejtartályt forró csapvízzel (legalább 40 °C): helyezze a mosogatógép felső állványára, és indítson el 50 °C-os mosási programot, például ECO standardot.
 - **Kézzel:** Alaposan öblítse át az összes alkatrészt és a tejtartályt forró (legalább 40°C-os) csapvízzel, hogy eltávolítsa a látható tejmaradványokat, ügyelve arra, hogy a víz a fedél minden lyukán átmenjen (40. ábra). Majd merítse az összes alkatrészt legalább 30 percre forró (legalább 40°C-os) forró, mosogatószeres csapvizbe. Ezután alaposan öblítse le forró

ivóvíz alatt az összes alkotóelemet a fent leírt módon, kézzel dörzsölje őket külön-külön.

6. Különösen ügyeljen arra, hogy a szabályozógomb alatti csatornában és nyílásban (41. ábra) ne legyenek tej maradványok: szükség esetén egy fogpiszkálóval kaparja ki;

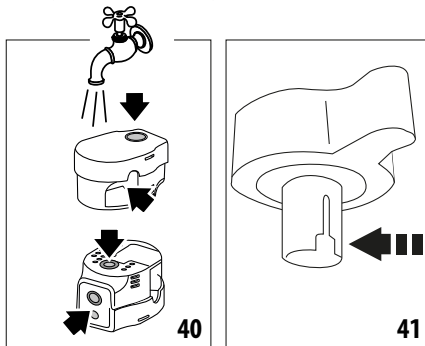

7. Ellenőrizze azt is, hogy a tejfelszívó csövet és a tejadagoló csövet ne tömítse tej maradvány;
8. Az összes alkatrészt törölje szárazra egy tiszta és száraz ronggyal;
9. Szerelje vissza a fedél minden alkatrészét;
10. Akassza vissza a fedelet a tejtartályra.

Megjegyzés:

A gép hetente emlékezteti Önt arra, hogy gondosan meg kell tisztítani a tejes kancsót, megismételve a helyes tisztítási sorrendet.

16. VÍZKŐOLDÁS

Figyelem!

- Használat előtt olvassa el a vízkőoldó szer csomagolásán található utasításokat és a címkét.
- Kizárólag De'Longhi vízkőoldó használatát javasoljuk. Nem megfelelő vízkőoldó használata, valamint a nem szabályosan végzett vízkőoldás olyan károkat okozhat, melyek javítása nem tartozik a gyártó által vállalt garancia körébe.
- A vízkőoldó károkat okozhat a kényes felületekben Ha a termék véletlenül kiömlik, azonnal törölje szárazra.

A vízkőoldás elvégzéséhez	
Vízkőoldószer	De'Longhi vízkőoldószer
Edény	Javasolt űrtartalom: 2 l
Idő	~50perc

Akkor végezzen vízkőoldást a gépen, amikor a kezdőoldalon (C) megjelenik a vonatkozó üzenet: ha most kívánja elvégezni a vízkőoldást, nyomjon „Ok”-t és kövesse a műveleteket a (5) ponttól.

Ha a vízkőoldást szeretné egy későbbi időpontra halasztani, nyomja meg a „Törlés” gombot: a kezdőoldalon megjelenő

szimbólum  (C4) arra emlékeztet, hogy a készüléken vízköoldás kell végezni. (Az üzenet minden egyes bekapcsoláskor megjelenik).

A vízköoldó menübe lépéshez:

1. A kezdőoldalon nyomja meg a beállítások menü ikonját (C3);
2. Lapozzon a menü oldalai között, amíg meg nem találja a „Vízköoldás” menüpontot;
3. Nyomja meg a „Kezdés” gombot a vízköoldás varázslóba lépéshez;
4. A kezdéshez nyomja meg a „Kezdés” gombot;
5. Tegye be a vízadagolót (D6) (5. ábra);
6. Vegye ki és ürítse ki a cseptálcát (A14) és a zacstartót (A10) (10. ábra): ezután tegye vissza mindkettőt és nyomja meg a „Tovább” gombot;
7. Vegye ki a víztartályt (A22), emelje fel a fedelet (A21) és (ha be van illesztve) vegye ki a szűrőt (D4). Ürítse ki teljesen a tartályt.
8. Öntsön a víztartályba vízköoldót a tartály belső oldalára vésett A szintig (ez egy 100 ml-es csomagolásnak felel meg); majd adjon hozzá vizet (egy litert) a B szint eléréséig (42. ábra). Tegye vissza a víztartályt (a fedéllel együtt) és nyomja meg a „Tovább” gombot;

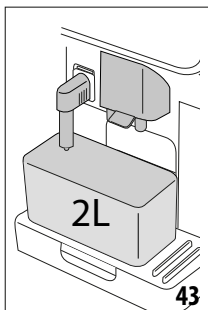
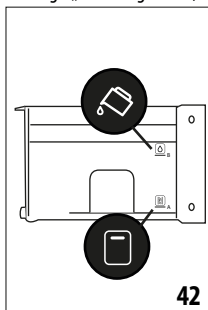

9. Tegyen az adagoló alá egy legalább 2 liter űrtartalmú üres edényt (43. ábra). Nyomja meg a „Tovább” gombot a folyamat megkezdéséhez (a „Vissza” gombot, ha vissza akar térni az előző képernyőre vagy az „X” gombot, ha ki akar lépni az eljárásból, ne feledje, hogy a tartályból el kell távolítani a vízköoldó oldatot).

Figyelem! Forrázás veszélye

Az adagolókból sav tartalmú forró víz távozik. Ügyeljen arra, hogy ne érintkezzen az oldattal.

10. Kezdetét veszi a vízköoldó program és a vízköoldó oldat mind a forró víz adagolón, mind a kávéadagolón keresztül távozik, automatikusan, meghatározott időközönként egy sor öblítést végezve a gép belsejében lévő vízkömaradványok eltávolításához;

Kb. 40 perc után a készülék megszakítja a vízköoldást;

11. A készülék ezután készen áll arra, hogy friss vízzel elvégezze az öblítést. Ürítse ki a vízköoldó oldat felfogásához használt tartályt és vegye ki a víztartályt, folyóvíz alatt öblítse ki, tölts fel a MAX. szintig friss vízzel és tegye vissza a gépbe (44. ábra). Nyomja meg a „Tovább” gombot;

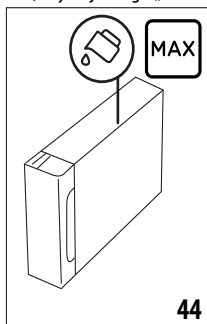

12. Tegye vissza üresen a vízköoldó oldat összegyűjtéséhez használt tartályt az adagoló alá és nyomja meg a „Tovább” gombot az öblítési folyamat indításához;
13. Forró víz ürül mind a forró víz adagolóból, mind a kávé adagolóból;
14. Amikor elfogy a tartályban lévő víz, ürítse ki az öblítővíz összegyűjtéséhez használt tartályt;
15. Vegye ki a víztartályt és tegye vissza a vízlágyító szűrőt, ha előzőleg kivette. A folytatáshoz nyomja meg a „Tovább” gombot;
16. Tölts fel a tartályt friss vízzel a MAX szintig, tegye vissza a gépbe és a folytatáshoz nyomja meg a „Tovább” gombot;
17. Tegye vissza üresen a vízköoldó oldat összegyűjtéséhez használt tartályt az adagoló alá és nyomja meg a „Tovább” gombot egy másik öblítési ciklus indításához;
18. Amikor elfogy a tartályban lévő víz, ürítse ki az öblítővíz összegyűjtéséhez használt tartályt, vegye ki, ürítse ki és tegye vissza a cseptálcát (A14) és a zacstartót (A10), majd tegye vissza a gépbe;
19. Vegye ki a víztartályt, tölts fel a max szintig és tegye vissza a gépbe, majd nyomja meg a „Tovább” gombot
20. A vízköoldás folyamata ezzel véget ért: nyomja meg az „Ok” gombot. A készülék egy gyors felmelegítést végez, melynek befejeztével visszatér a kezdőlapra.

Megjegyzés:

- Ha a vízköoldó ciklus nem zajlik le megfelelően (pl. elektromos áram hiánya miatt), javasoljuk a ciklus megismétlését;
- Teljesen természetes, hogy a vízköoldást követően víz marad a zacstartóban (A10).
- A készülék harmadik öblítést is igényel abban az esetben, ha a víztartály nincs a MAX szintig feltöltve: ez garantálja,

hogy ne legyen vízköoldó folyadék a készülék hidr. rendszerében. Mielőtt elindítaná az öblítést, ürítse ki a cseptálcát.

17. VÍZKEMÉNYSEG PROGRAMOZÁSA

A vízköoldási riasztás a víz keménységétől függően egy bizonyos időtartam elteltével jelenik meg. Szükség esetén beállíthatja a készüléket a terület vízvezeték hálózatát jellemző valós vízkeménységre, így a készülék ritkábban végez vízköoldást.

17.1 A vízkeménység mérése

1. Vegye ki a csomagolásából a készletben kapott „Total hardness test” tesztszícsitot (D1) (az üdvözlő csomagban).
2. Kb. egy másodpercre mártsa be a csíkot teljesen egy pohár vízbe.
3. Vegye ki a vízből és enyhén rázza meg. Kb. egy perc elteltével, a víz keménységétől függően, 1, 2, 3 vagy 4 piros négyzet jelenik meg. Minden egyes négyzet 1 vízkeménységi fokozatnak felel meg.

17.2 A vízkeménység beállítása

1. A kezdőoldalon (C) nyomja meg a beállítások menü ikonját (C3);
2. Lapozzon az oldalak között, amíg el nem éri a „Víz keménység” menüpontot;
3. Nyomja meg a „Beállít” gombot;
4. Végezze el az előző szakaszban leírt eljárást és mérje meg a víz keménységi szintjét;
5. Nyomja meg az előző pontban mért vízkeménységi szintnek megfelelő pontot az alábbi táblázatban feltüntetetteknek megfelelően:

Total Hardness test (D1)	Vízkeménység
	1-es szint
	2-es szint
	3-as szint
	Szint: 4

6. Ezzel a készüléket átállította az új vízkeménységi szintnek megfelelően.
7. A beállítások menübe visszatéréshez nyomja meg a „<” gombot.

18. VÍZLÁGYÍTÓ SZŰRŐ

Néhány modellen van vízlágyító szűrő (D4): ha az Ön gépén nincs ilyen szűrő, azt tanácsoljuk, vásároljon egyet a De'Longhi vevőszolgálatánál.

A szűrő megfelelő használata érdekében kövesse az alábbi utasításokat.

18.1 A szűrő telepítése

1. Nyomja meg a beállítások menü (C3);
2. Lapozzon az oldalak között, amíg el nem éri a „Vízszűrő” menüpontot;
3. Nyomja meg az „Ok” gombot, hogy belépjen a varázslóba
4. Vegye ki a szűrőt a csomagolásból és forgassa a naptármutatót addig, amíg a következő 2 hónap meg nem jelenik (45. ábra);

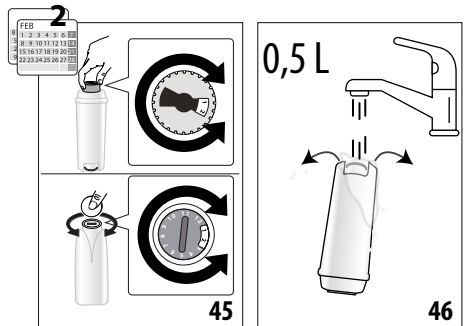

Megjegyzés:

A kávéfőzőgép átlagos használata mellett a szűrő élettartama két hónap, ha azonban a készüléket nem használja, de a szűrő telepítve marad, a szűrő élettartama legfeljebb 3 hét.

5. Nyomja meg a „Tovább” gombot a folytatáshoz (a „Vissza” gombot, hogy visszatérjen az előző képernyőre; az „X” gombot a művelet törléséhez);
6. A szűrő aktiválásához folyasson csapvizet a szűrőn található középső nyílásba addig, amíg a víz ki nem folyik a szűrő oldalsó nyílásain egy percen (46. ábra). Nyomja meg a „Tovább” gombot;

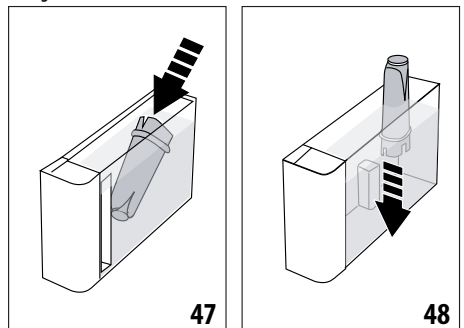

- Húzza ki a víztartályt (A22) a gépből (2. ábra) és tölts fel vízzel; tegye be a szűrőt a víztartályba úgy, hogy teljesen belemerít kb. tíz másodpercig, majd döntse meg és enyhén nyomja meg, hogy kijöjjenek a légbuborékok (47. ábra). Nyomja meg a „Tovább” gombot;
- Tegye be a szűrőt a neki kialakított fészekbe (48. ábra) és nyomja le teljesen; nyomja meg a „Tovább” gombot;
- Zárja vissza a tartály fedelét (A21), majd tegye vissza a tartályt a gépbe.
- Helyezze be a forró víz adagolót (D6). Nyomja meg a „Tovább” gombot;
- Tegyen a forró víz adagoló alá egy minimum 0,5 liter kapacitású, üres edényt (6. ábra) és nyomja meg a „Tovább” gombot a szűrő aktiválásához;
- A készülék forró vizet adagol és automatikusan félbeszakad. Nyomja meg az „Ok” gombot a kezdőlapra való visszatéréshez;
- Ekkor a szűrő aktív, és megkezdheti a készülék használatát.

18.2 A szűrő cseréje vagy eltávolítása

Akkor cserélje ki a szűrőt, (D4) amikor a kezdőoldalon (C) megjelenik a vonatkozó üzenet: ha most kívánja elkezdni a cserét, nyomja meg az „Ok” gombot és kövesse a műveleteket az előző bekezdés 3. pontjától. Ha más időpontban kívánja elvégezni a cserét, nyomja meg a „Törlés” gombot: a kijelzőn a szűrő szimbólum emlékeztet arra, hogy szűrőt kell cserélni.

A cseréhez az alábbiak szerint járjon el:

- Nyomja meg a beállítások menüt (C3);
- Lapozzon az oldalak között, amíg el nem éri a „Vízszűrő” menüpontot: nyomja meg az „Ok” gombot;
- Nyomja meg az „Ok” gombot, hogy belépjen a varázslóba;
- Vegye ki a víztartályt (A22) és az elhasznált szűrőt.
- A szűrő eltávolításához nyomja meg az „Ok” gombot (az előző képernyőhöz visszatéréshez a „Hátra” gombot; a művelet törléséhez a „Törlés” gombot);

20. A KIJELEZŐ MEGJELENÍTETT ÜZENETEK

MEGJELENÍTETT ÜZENET	JELENTÉS	MEGOLDÁS
Töltse fel a víztartályt a MAX szintig. Győződjön meg arról, hogy az 1. szinten túl töltötte	A tartályban lévő víz mennyisége (A22) nem elegendő.	Vegye ki a tartályt és tölts fel friss ivóvízzel az 1. szint fölé, majd tegye vissza a gépbe.
Nincs elég víz az italhoz. Tölts fel a víztartályt a MAX szintig. Győződjön meg arról, hogy az 1. szinten túl töltötte		
Helyezze be a víztartályt	A tartály (A22) nincs megfelelően behelyezve.	A tartályt ütközésig lenyomva helyezze be.
		→

- A szűrő cseréjéhez nyomja meg a „Tovább” gombot A cseré végrehajtásához kövesse az előző bekezdésben illusztrált műveleteket a (4) ponttól.

Megjegyzés:

Amikor letelik a két hónap (lásd a dátum jelzőt), vagy a készüléket 3 hétnél hosszabb ideig nem használja, cserélje ki a szűrőt akkor is, ha a gép nem jelzi ezt.

19. MŰSZAKI ADATOK

Feszültség:	220-240 V~ 50-60 Hz max. 10 A
Teljesítmény:	1450W
Nyomás:	1,9 MPa (19 bar)
A víztartály kapacitása:	1,8 l
Méreték LxPxH:	260x450x385 mm
Kábel hossza:	1200 mm
Súly (modelltől függően eltérő):	11,2 kg
Szemes kávé tartó max. befogadó képessége:	300 g
Frekvenciasáv:	2400 - 2500 MHz
Maximális átviteli teljesítmény	20 mW





A De'Longhi fenntartja a jogot a műszaki és esztétikai jellemzők bármikor történő megváltoztatására, miközben megőrzi a termékek funkcionalitását és minőségét.



19.1 Az Energiatakarékosságra vonatkozó tanácsok

- Az energiafogyasztás csökkentése érdekében egy vagy több ital kiadása után távolítsa el a tejes kancsókat vagy tartozékokat.
- Az automata kikapcsolást 15 percre állítsa be (lásd a „6.8 Automatikus kikapcsolás beállítása” bek.);
- Aktiválja az Energiatakarékosság funkciót (lásd a “6.9 Általános” bek.);
- Amikor a gép jelzi, végezzen vízközlést.

MEGJELENÍTETT ÜZENET	JELENTÉS	MEGOLDÁS
Töltse fel a víztartályt hideg vízzel. Ürítse ki a csepptálcát és a zacstartót	A tartályban lévő víz mennyisége nem elegendő az ital elkészítéséhez és hamarosan arra kéri a készülék, hogy ürítse ki a zacstartót.	A készülék arra kéri, hogy mindkét művelet végezze el: ezáltal nem lesz szükség további műveletekre és egymást követően több ital elkészítésére lesz lehetőség, megszakítások nélkül.
Helyezze be a kávéfőző egységet	A tisztítást követően nem tette vissza a kávéfőző egységet (A6).	Tegye be a kávéfőző egységet a „15.9 A kávéfőző egység tisztítása”
Ürítse ki a zacstartót	A zacstartó (A10)tele van.	Végezze el a tisztítást a bek. leírtak szerint “15.3 A zacstartó tisztítása”
Helyezze be a zacstartót és a csepptálcát	A zacstartó (A10) és/vagy a csepptálca (A14) nincsenek megfelelően behelyezve vagy nincsenek jelen.	Tegye be a csepptálcát és a zacstartót ütközésig lenyomva.
Adja hozzá a kívánt őrölt kávé. Legfeljebb egy mérőkanálnyit!	Őrölt kávéból készült italt választott.	Győződjön meg arról, hogy a tölsér (A4) ne legyen eltömődve, majd tegyen be egy csapott adagolókanálnyit (D2) őrölt kávé, és nyomjon "Előre"-t a kijelzőn, a „8.4 Ital készítése őrölt kávéból” bekezdésben leírtakat követve.
Töltse fel a szemesk. tartót és nyomja meg az Ok az adag. folyt	Elfogyott a szemes kávé.	Töltse fel a szemes kávé tartót (A2) és nyomjon Ok-t az adagolás folytatásához
Tegye be a forró víz adagolót	Az adagoló (D6) nincs megfelelően behelyezve vagy nincs jelen.	Tegye be az adagolót ütközésig nyomva (5. ábra): a gép hangjelzést bocsát ki (ha a hangjelzés funkció aktív).
Helyezze be a hideg/meleg tej kancsót	A tejes kancsó (E) vagy (F) nincs megfelelően behelyezve vagy nincs jelen.	Tegye be a tejes kancsót ütközésig nyomva: a gép hangjelzést ad (ha a hangjelzés funkció aktív).
Tisztítást végzek. Egy pillanat és ismét Önnel leszek	A készülék szennyeződést érzékel a belsejében.	Várja meg, amíg a készülék ismét használatra készen áll és ismét válassza ki a kívánt italt. Ha a probléma továbbra is fennáll, forduljon Szakszervizhez.
Az új beállítások nincsenek mentve	Az ital teste szabása során (lásd „13. „My” funkció (csak a „Hot” italok esetén)” fejezet) a készítményt szándékosan félbe szakította „X” megnyomásával vagy riasztás lépett közbe.	A kezdőoldalra (C) visszatéréshez és a félbeszakadást okozó riasztás megtekintéséhez nyomja meg az „X” gombot. Kövesse a megjelenített riasztással kapcsolatos utasításokat (lásd a “20. A kijelzőn megjelenített üzenetek” fejezet).
→		

MEGJELENÍTETT ÜZENET	JELENTÉS	MEGOLDÁS
Nem sikerült adagolni az italt. Csökkentse az aromát és próbálja újra	A kávé túl finomra őrölte, így a kávé csak nagyon lassan vagy egyáltalán nem folyik le.	Válasszon egy könnyebb „Aromát” (lásd „8.3 Az ital személyre szabása”)
	Vízlágyító szűrő jelenléte esetén (D4) előfordulhat, hogy levegőbuborék kerül a hidr. rendszerbe, mely gátolja az adagolást.	Nyomja meg az „Ok” gombot és adagoljon egy kis vizet (lásd a „10. Forró víz és meleg tea készítése” fejezetet), amíg az áramlás nem lesz megfelelő. Ha a probléma továbbra is fennáll, vegye ki a szűrőt (lásd a „18.2 A szűrő cseréje vagy eltávolítása”)
Nem sikerült adagolni az italt. Állítsa be a kávédarálót úgy, hogy a gombot egy állással feljebb forgatja	A kávé túl finomra őrölte, ezért a kávé csak nagyon lassan vagy egyáltalán nem folyik le.	Nyomja meg az „Ok” gombot és állítsa be a kávédarálót (lásd a „6.4 Őrlés szabályozás” bek.).
Válasszon egy könnyebb aromát vagy csökkentse az őrölt kávé mennyiségét	Túl sok kávé használt.	Válasszon egy könnyebb „Aromát” (lásd „8.3 Az ital személyre szabása”) vagy csökkentse az őrölt kávé mennyiségét (maximum 1 mérőkanál). Nyomja meg az „Ok” gombot, hogy visszatérjen a kezdőoldalra vagy várjon, amíg az üzenet eltűnik.
A tej kancs tartsa hűtőben	Tejes italt készített és a tejes kancsó még mindig a gépbe van helyezve	Vegye ki a tejes kancsót és tegye a hűtőszekrénybe.
A gépen vízköoldást kell végezni. Nyomja meg az Ok gombot a kezdéshez (kb. 50 perc)	Azt jelzi, hogy a készülékben vízköoldást kell végezni.	Ha most kívánja elvégezni a vízköoldást, nyomja meg az „Ok” gombot és kövesse a varázslót, ellenkező esetben nyomja meg a „Törlés” gombot: ebben az esetben a kezdőoldalon (C) feltűnik a  (C4) szimbólum, mely arra emlékeztet, hogy el kell végezni a vízköoldást (lásd „16. Vízköoldás” fej.).
A vízköoldó ciklus megszakadt. Nyomjon Ok-t a folytatáshoz	Vízköoldás megszakadt vagy nem megfelelően ért véget	Nyomjon Ok-t a folytatáshoz (lásd a „16. Vízköoldás” fej.).
Cserélje ki a vízszűrőt. Nyomjon Ok-t a kezdéshez	A vízlágyító szűrő (D4) elhasználódott.	Nyomja meg az „Ok” gombot a szűrő cseréjéhez vagy kivételéhez, vagy a „Törlés” gombot, ha későbbi időpontban kívánja elvégezni. Kövesse a „18. Vízlágyító szűrő” fej. utasításait.
Általános riasztás: Lásd a használati utasítást / Coffee Link alkalmazást	A készülék belseje nagyon piszkos.	Alaposan tisztítsa meg a gépet a „15. Tisztítás” fejezetben” leírta szerint. Ha a tisztítás után a gép még mindig megjeleníti az üzenetet, lépjen kapcsolatba az Ügyfélszolgálattal és/vagy egy felhatalmazott márkaszervizzel
		→

MEGJELENÍTETT ÜZENET	JELENTÉS	MEGOLDÁS
Hidr. kör üres. Nyomjon Ok-t a töltés megkezdéséhez	A hidraulikus rendszer üres	Nyomja meg az „Ok” gombot a hidraulikus kör feltöltéséhez: az adagolás automatikusan megszakad. Teljesen természetes, hogy a feltöltést követően víz marad a cseptálcában (A14) . Ha a probléma továbbra is fennáll, ellenőrizze, hogy a víztartályt (A22) megfelelően helyezte-e be.
	Egy új vízlágyító szűrő lett behelyezve (D4)	Győződjön meg arról, hogy pontosan követte az új szűrő behelyezésére vonatkozó utasításokat („18.1 A szűrő telepítése” És „18.2 A szűrő cseréje vagy eltávolítása” bek.). Ha a probléma továbbra is fennáll, vegye ki a szűrőt („18.2 A szűrő cseréje vagy eltávolítása” bek.).
A kávészemek profil módosult! Ügyeljen arra, hogy legalább 3 kávéat adagoljon a csészében lévő legjobb eredményhez	A gépnek 3 adagolást kell elvégeznie az új kávéval a Bean Adapt beállítása előtt	Legalább 3 kávéat adagoljon az új kávéval, mielőtt módosítaná a Bean Adapt-ot
Az ideális hőmérséklethez Azt javaslom, hogy indítson el egy gyors öblítést, hogy lehűljen. Helyezzen egy 0,2 literes edényt az adagoló alá és nyomja meg a „Kezdés” gombot.	Több forró ital elkészítése után egy „cold brew technology” italt szeretne készíteni	Helyezzen egy edényt a kávé adagolók alá, és nyomja meg a „Kezdés” gombot a gyors hideg öblítéshez és a kávékör lehűtéséhez, vagy nyomja meg a „Átugrás” gombot a kívánt ital azonnali adagolásához.
Az ideális hőmérséklethez Azt javaslom, hogy indítson el egy gyors öblítést, hogy felmelegedjen. Helyezzen egy 0,2 literes edényt az adagoló alá és nyomja meg a „Kezdés” gombot.	„Cold brew technológiával” készült italok elkészítése után egy forró italt szeretne készíteni	Helyezzen egy edényt a kávé adagolók alá, és nyomja meg a „Kezdés” gombot a gyors meleg öblítéshez és a kávékör felmelegítéséhez, vagy nyomja meg a „Átugrás” gombot a kívánt ital azonnali adagolásához.
	Azt jelzi, hogy az energiatakarékosság aktív.	Az energiatakarékosság inaktiválásához az „6.9 Általános” bekezdésben leírtak szerint járjon el.
	Ne feledje, hogy a készülékben vízköoldást kell végezni.	A lehető legrövidebb időn belül végezze el a vízköoldó programot a fejezetben leírtak szerint. „16. Vízköoldás”
	Emlékeztet arra, hogy szűrőt kell cserélni (D4)	Cserélje ki vagy távolítsa el a szűrőt a „18. Vízlágyító szűrő” fejezetben leírtaknak megfelelően.
	Meg kell tisztítani a tejes kancsót (E) vagy (F).	Forgassa a hab szabályozó gombot (E3) vagy (F3) CLEAN állásba.
		→

MEGJELENÍTETT ÜZENET	JELENTÉS	MEGOLDÁS
	A csatlakoztathatóságot a gép beállítások menüjében konfigurálták (C3) .	Csatlakozzon a Coffee Link alkalmazásból.
	Azt jelzi, hogy a készülék csatlakoztatva van.	A csatlakozás megszüntetéséhez a "6.3 Kapcsolat" bekezdésben leírtak szerint járjon el.
	A csatlakozás aktív, de a felhő nem érhető el.	<p>Ha nemrég kapcsolta be, várja meg, amíg a gép befejezi a bekapcsolást.</p> <p>Ha a probléma továbbra is fennáll, kapcsolja ki és be a csatlakozást, a "6.3 Kapcsolat" bekezdésben leírtak szerint végezze el.</p> <p>Várja meg, amíg a router jelzőfényei jelzik, hogy a hálózat aktív.</p> <p>Ha a probléma továbbra is fennáll, kapcsolja ki majd indítsa újra a gépet és az otthoni routert.</p>

21. A PROBLÉMÁK MEGOLDÁSA

Az alábbiakban olvashatja néhány esetleges meghibásodás felsorolását.

Ha a problémát nem lehet megoldani a leírtak alapján, vegye fel a kapcsolatot az ügyfélszolgálattal.

PROBLÉMA	LEHETSÉGES OK	MEGOLDÁS
A készüléket nem sikerül bekapcsolni	Nem csatlakoztatta a készülék dugóját a hálózatba.	Csatlakoztassa a villásdugót a hálózati csatlakozóba (1 ábr.).
A kávé nem meleg.	A készülék belső hidr. köre kihűlt, mert 2-3 perc telt el az utolsó kávéfőzés óta.	Kávéfőzés előtt melegítse fel a kávéfőző egység belső hidr. körét öblítéssel, a megfelelő funkciót használva (lásd a "8.1 A gép előkészítése a kávéitalokhoz" bek.).
	A beállított kávé hőmérséklet túl alacsony.	A beállítások menüben állítson be magasabb kávé hőmérsékletet (C3) (lásd a „6.5 A kávé hőmérséklete” bek.).
	Nem melegítette elő a csészéket.	A csészék előmelegítése forró vízzel (Megj.: használhatja a forró víz funkciót).
	Vizköoldást kell végezni a gépben	A "16. Vizköoldás" fejezetben leírtak szerint járjon el. Ezután ellenőrizze a vízkeménységet ("17.1 A vízkeménység mérése") és ellenőrizze, hogy a készülék a valós vízkeménység szerint van-e beállítva ("17.2 A vízkeménység beállítása").
		→

PROBLÉMA	LEHETSÉGES OK	MEGOLDÁS
A kávé túl híg vagy kevésbé krémes.	A kávé túl durvára őrölte.	Lépjön a beállítások menübe (C3) és kövesse az őrlés beállítására vonatkozó utasításokat. A beállítás hatása csak 3 kávé lefőzése után érezhető (lásd a "6.4 őrlés szabályozás" bek.).
	A kávé nem megfelelő.	Csak presszó kávéfőzőkhöz ajánlott kávé használjon.
	A kávé nem friss.	A kávé csomagot régen nyitotta ki és a kávé elvesztette az aromáját.
A kávé túl lassan vagy csak cseppenként folyik le.	A kávé túl finomra őrölte.	Lépjön a beállítások menübe (C3) és kövesse az őrlés beállítására vonatkozó utasításokat. A beállítás hatása csak 3 kávé lefőzése után érezhető "6.4 őrlés szabályozás").
Nem folyik ki kávé az adagoló egyik csőre vagy egyikén sem.	A kávé adagoló csőrei (A7) eltömődtek.	Tisztítsa meg a kávéadagolót egy szivacsos vagy egy fogpiszkálóval.
A kifőzött kávé vizes.	A tölcser (A4) eltömődött.	Tisztítsa meg a tölcser az ecset segítségével (D5) a "15.8 Az őrölt kávé betöltésére szolgáló tölcser tisztítása" bekezdésben leírtak szerint.
Az ital adagolása gyenge	A tartályban lévő víz nem elegendő	A tartályt mindig tölts fel az 1. szint fölé.
A készülék nem adagol kávé.	A készülék szennyeződést érzékel a belsőjében: a kijelzőn a „Tisztítást végzek...” felirat látható.	Várja meg, amíg a készülék ismét használatra készen áll és ismét válassza ki a kívánt italt. Ha a probléma továbbra is fennáll, forduljon Szakszervizhez.
Nem lehet kivenni (A6) a kávéfőző egységet.	A kikapcsolást nem végezte el megfelelően	Végezze el a kikapcsolást a  (A9) gomb megnyomásával (lásd "5. A készülék kikapcsolása" feje.).
A vízköoldás végén a készülék egy harmadik öblítést igényel.	A két öblítő ciklus során a tartály (A22) nem lett a MAX szintig feltöltve	A készülék által előírt módon járjon el, először ürítse ki a cseptálcát (A14), hogy a víz ne folyjon ki.
A tejszobában nagy légbuborékok vannak vagy fröcsköl a tejadagolóból (E5) vagy (F5).	A tejes kancsó (E1) vagy (F1) fedeles koszos	Tisztítsa meg a fedelet a következő részben leírtak szerint: bek. "15.10 A tejes kancsók tisztítása (E) és (F)".
	A fedelet (E1) vagy (F1) nem megfelelően szerelték össze.	Az összes alkatrészt az alábbi bekezdésekben leírtaknak megfelelően szerelje össze: „9.1 A tejes kancsók elkészítése (E és F)” és "9.4 A tejhab mennyiségének a beállítása".
		→

PROBLÉMA	LEHETSÉGES OK	MEGOLDÁS
A tejszabályozóknál nagy légbuborékok vannak vagy fröcsköl a tejadagolóknál (E5) vagy (F5) kevésbé habos.	A tej nem elég hideg vagy a tej típusa nem felel meg a kívánt italnak	A legjobb eredmény érdekében győződjön meg róla, hogy a megfelelő típusú tejet használja a forró vagy hideg italok elkészítéséhez (lásd a "9.2 Milyen tejet használjon?" bek.). Hűtőhideg (kb. 5° C) italokat használjon.
	A tejes kancsó fedele (E1) vagy (F1) koszos	Tisztítsa meg a tejes kancsót a bekezdésben leírtak szerint. "9.6 A tejes kancsó tisztítása minden használat után"
	A tejhab szabályozógomb alatti csatornában (E3) vagy (F3) víz van	Húzza ki a gombot és jól szárítsa meg.
	Növényi italokat használjon	A jobb eredmény érdekében használjon hűtő hideg (kb. 5°C hőmérsékletű) tejet. Szabályozza a hab mennyiségét a szakaszban leírtak szerint "9.4 A tejhab mennyiségének a beállítása"
A csészetartó felület (A12) forró.	Gyorsan egymás után különböző italokat készítették	
A tisztítás után nem lehet beilleszteni a cseptálcát a gépbe	A kondenzvíz gyűjtő tálca (A11) nincs megfelelően elhelyezve	Ellenőrizze, hogy a kondenzvíz gyűjtő tálca megfelelően van-e behelyezve
A készülék nincs használatban, és kis gőzfelhőkert eret	A készülék használatra kész, vagy nemrég kapcsolták le, és pár csepp kondenzvíz a még forró gőzölő belsejében lecsöpög	Ez a jelenség teljesen normális; ha megszeretné szüntetni, ürítse ki a cseptálcát.
A készülék cseptálcájából gőz pufog (A14) és/vagy víz van azon a felületen, amelyikre a készüléket állították.	Tisztítás után nem tette vissza a cseptálcát a rácsot (A13)	Tegye vissza a cseptálcába a rácsot
A To go ital túl sok vagy kifolyt a travel mug-ból	A kiválasztott mennyiség nem megfelelő	Válasszon kevesebb mennyiséget (Medio \overline{C}_M vagy Piccolo \overline{C}_P)
		Állítsa be a mennyiséget a bögrének megfelelően, hogy a következő elkészítéskor megfelelő adagolás legyen
A To Go ital kevés	A kiválasztott mennyiség nem megfelelő	Válasszon nagyobb mennyiséget (Medio \overline{C}_M vagy Grande \overline{C}_G)
		Állítsa be a mennyiséget a bögrének megfelelően, hogy a következő elkészítéskor megfelelő adagolás legyen
A travel mug nem fér a gépbe	A travel mug rekesz panele (A16) zárva van és/vagy a kávé adagoló (A7) le van engedve	Nyissa ki a panelt és/vagy emelje fel a kávéadagolót
Az alkalmazás nem működik	Az alkalmazás hibás működése	Zárja be és indítsa újra az alkalmazást
Az alkalmazás a gépben nem létező problémát jelez	Az adatok nincsenek szinkronizálva a gép és az alkalmazás között	Kapcsolja ki és indítsa újra a csatlakozást (bek. "6.3 Kapcsolat")

Register Now

www.delonghi.com/register

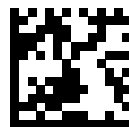

57132C8814_00_1023

De'Longhi Appliances via Seitz, 47 31100 Treviso, Italy delonghi.com