



ECAM45X.6Y&45X.8Y

ELETTA
EXPLORE

- EN Quick start guide
- FR Guide de démarrage rapide
- IT Guida rapida
- DE Schnellstartanleitung
- NL Snelstartgids
- ES Guía de inicio rápido
- PT Guia rápido
- EL Οδηγός γρήγορης εκκίνησης
- NO Hurtigstartveiledning
- SV Snabbstartsguide
- DA Hurtig start guide
- FI Pikaopas
- RU Краткое руководство
пользователя
- UK Короткий посібник
- KZ Жылдам бастау нұсқаулығы
- HU Gyors üzembe helyezési
útmutató
- CS Rychlý návod
- SK Sprievodca rýchlym spustením
- PL Skrócona instrukcja obsługi
- HR Vodič za brzi početak
- SL Vodnik za hiter začetek
- SR Vodič za brzi početak
- BG Ръководство за бърз старт
- RO Ghid de inițiere rapidă
- TR Hızlı başlangıç Kılavuzu

عزيسال ادب لال ليد AR

عزيس عورش ي امرنهار FA

DēLonghi

- EN** Before using the appliance, be sure to read the accompanying safety notes. For further information on operation, refer to the user instructions available online.
- DE** Lesen Sie vor dem Gebrauch des Gerätes immer das Heft mit den Sicherheitshinweisen. Für weitere Hinweise zum Betrieb konsultieren Sie bitte online die Bedienungsanleitung.
- IT** Prima di utilizzare l'apparecchio leggere sempre il fascicolo delle avvertenze di sicurezza. Per ulteriori indicazioni sul funzionamento, consultare online le istruzioni per l'uso.
- FR** Veuillez toujours lire le livret des consignes de sécurité avant d'utiliser l'appareil. Pour de plus amples informations sur le fonctionnement, veuillez consulter le manuel en ligne.
- NL** Lees altijd het document met de veiligheidsaanschuivingen voordat u het apparaat gebruikt. Raadpleeg de onlinehandleiding voor verdere aanwijzingen inzake de werking.
- ES** Antes de utilizar el aparato lea siempre el folleto de advertencias de seguridad. Para más información sobre el funcionamiento, consulte el manual en línea.
- PT** Antes de utilizar o aparelho, leia sempre o fascículo de advertências de segurança. Para obter outras indicações sobre o funcionamento, consulte o manual online.
- EL** Πριν από τη χρήση της συσκευής διαβάσετε πάντα το φυλλάδιο με τις προειδοποιήσεις ασφαλείας. Για περισσότερες οδηγίες σχετικά με τη λειτουργία, συμβουλευτείτε το εγχειρίδιο που υπάρχει στο διαδίκτυο.
- NO** Les alltid heftet med sikkerhetsadvarslar før apparatet tas i bruk. Les håndboken på nett for ytterligere sikkerhetsinformasjon.
- SV** Läs alltid säkerhetsanvisningarna innan maskinen används. Läs manualen online för ytterligare indikationer om funktionen.
- DA** Læs altid sikkerhedsadvarselne inden du bruger maskinen. Se online-manualen for yderligere oplysninger om betjening.
- FI** Ennen laitteen käyttöä lue aina turvallisuusvaroitusten vihkonen. Toiminnan lisäohjeita varten tutustu verkossa olevaan oppaaseen.
- RU** Перед использованием устройства обязательно прочитайте руководство по безопасности. Для получения дополнительной информации касательно работы устройства обратитесь к руководству, доступному онлайн.
- UK** Завжди читайте попередження про безпеку перед використанням приладу. Для отримання додаткової інформації про функціонування дивіться онлайн-інструкцію.
- KZ** Құрылғыны пайдаланбас бұрын әрқашан қауіпсіздік туралы ескертулерді оқыңыз. Пайдалану туралы қосымша ақпарат алу үшін онлайн нұсқаулықты қараңыз.
- HU** A készülék használatá előtt mindig el kell olvasni a biztonszági figyelmztetésekert tartalmazó útmutatót. A műkódéssel kapcsolatos további útmutatószokért tanulmányozza az online kézikönyvet.
- CS** Před použitím spotřebiče si vždy přečtete příručku s bezpečnostními pokyny. Další pokyny k obsluze naleznete v návodu online.
- SK** Pred použitím spotrebiča si vždy prečítajte súbor bezpečnostných upozornení. Ďalšie informácie o prevádzke nájdete v online návode.
- PL** Przed rozpoczęciem użytkowania, uważnie przeczytaj broszurę, w której wskazano ostrzeżenia dotyczące bezpieczeństwa. Więcej wskazówek na temat działania można znaleźć w instrukcji online.
- HR** Prije uporabe uređaja uvijek pročitajte sigurnosna upozorenja. Za više informacija o radu, pogledajte online priručnik.
- SL** Pred uporabo aparata vedno preberite zvezek z varnostnimi opozorili. Dodatna navodila za uporabo so na voljo v spletnem priručniku.
- SR** Pre upotrebe uređaja pročitajte datoteku o bezbednosnim upozorenjima. Za najnovije naznake o radu pogledajte priručnik na internetu.
- BG** Преди да използвате уреда, винаги прочитайте свитъка с предупрежденията за безопасност. За допълнителни инструкции за функционирането, консултирайте ръководството онлайн.
- RO** Citiți întotdeauna broșura cu avertizările de siguranță înainte de a utiliza aparatul. Pentru mai multe informații despre funcționare, consultați manualul online.
- TR** Cihazı kullanmadan önce daima güvenlik uyarılarını dosyasını okuyun. Çalışmasıyla ilgili diğer talimatlar için çevrimiçi kılavuza başvurun.

قبل استخدام الجهاز، اقرأ دائماً ملف تحذيرات السلامة. لمزيد من المعلومات تتعلق بالتشغيل، راجع الدليل على الإنترنت. همیشه قبل از استفاده از دستگاه، هشدارهای ایمنی را بخوانید. برای کسب اطلاعات بیشتر درباره راه اندازی، به دفترچه راهنمای آنلاین مراجعه کنید.

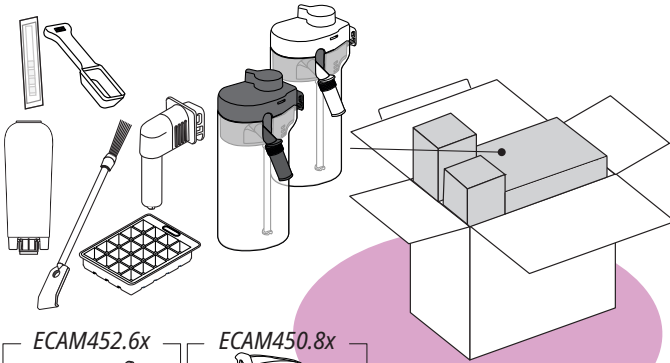

ECAM452.6x

ECAM450.8x





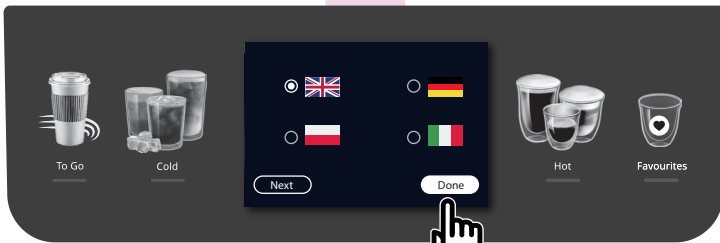
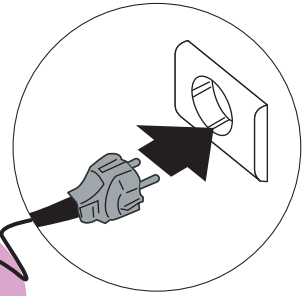
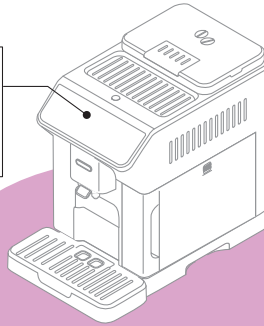









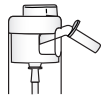





DeLonghi
Welcome





Lattecrema

Lattecrema HOT 	 5°C	Lattecrema COOL 
		
	 COW MILK (*)	
	Fat: >3,5 %	
	Fat: 1,5-1,8 %	
	Fat: <0,5 %	
	 SOY	
	 OATS	
	 ALMOND	

(*)

Fat: >3,5%	Intero - Whole milk - Vollmilch - Vol - Entera - Inteiro - Πλήρες - Helmelk - Fullmjölk - Södmælk - Täysmaito - Цельное - Бүтін - Zsíros - Plnotučné - Plnotučné - Huste - Пълномаслено - Integral - Tam yağlı - كامل الدسم
Fat: 1,5 - 1,8%	Parzialmente scremato - Semi-skimmed milk - Fettarme Milch - Halfvol - Parcialmente desnatada - Parcialmente desnatado - Ημι-αποβουτυρωμένο - Lettmelk - Lättmjölk - Lettmælk - Kevytmaito - Частично обезжиренное - Жартылай шайқалған - Félzsíros - Polotučné - Polo- túčné - Róftuste - Частично обезмаслен - Parțial degresă - Yarım yağlı - شبه منزوع الدسم
Fat: <0,5%	Scremato - Skimmed milk - Magermilch - Mager - Desnatada - Desnatado - Αποβουτυρωμένο - Skummet melk - Fettfri - Skummetmælk - Rasvaton maito - Обезжиренное - Шайқалған - Zsírszegén - Odtučné - Odtučnené - Odtuszczon - Обезмаслен - Degresat - Yağsız - منزوع الدسم



To GO

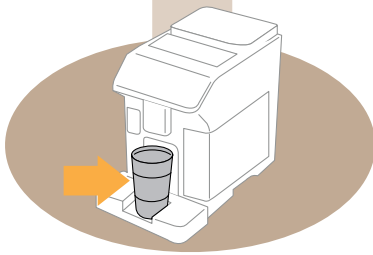
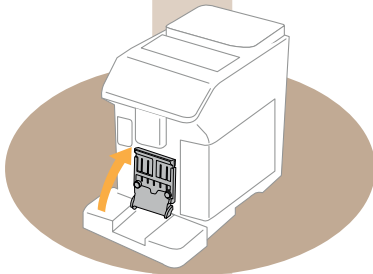
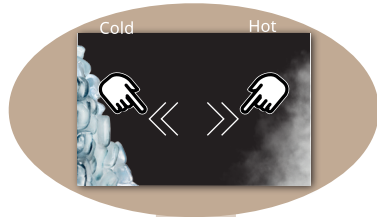
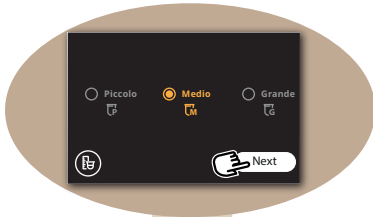



coffee link

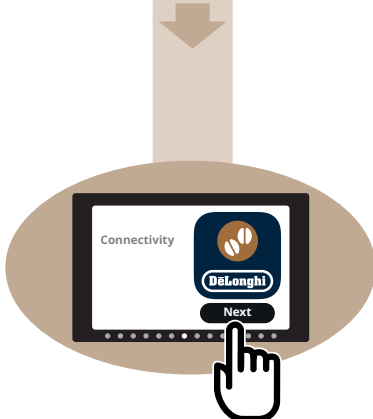
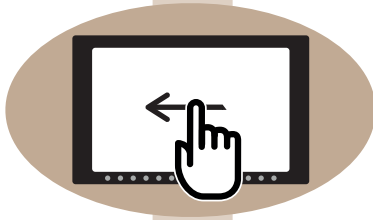

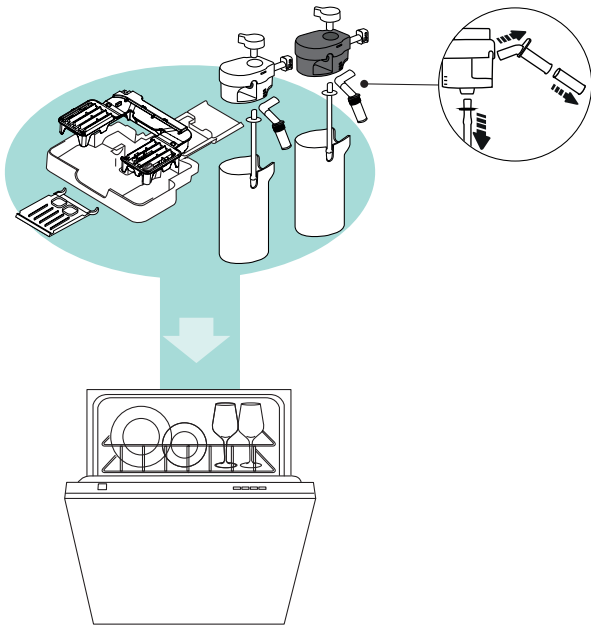
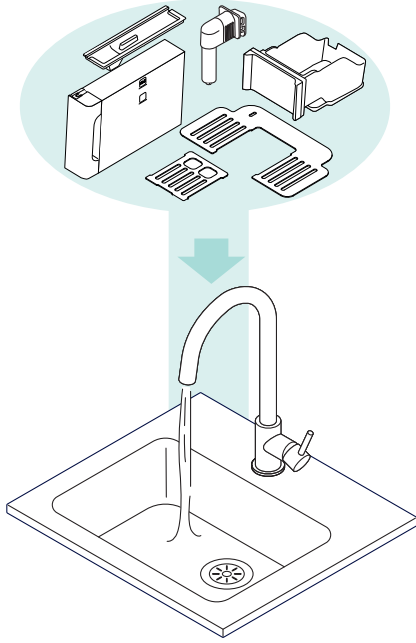



Instruction manual



How to video



57132C8813_00_1123