ECAM45X.6Y - 45X.8Y

ELETTA EXPLORE

KAHVE MAKINESI

Kullanım için talimatlar

Instructions videos available at:

<https://eletta-explore.delonghi.com>



DeLonghi

A

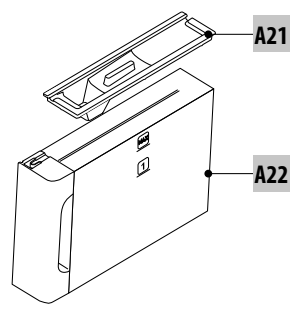
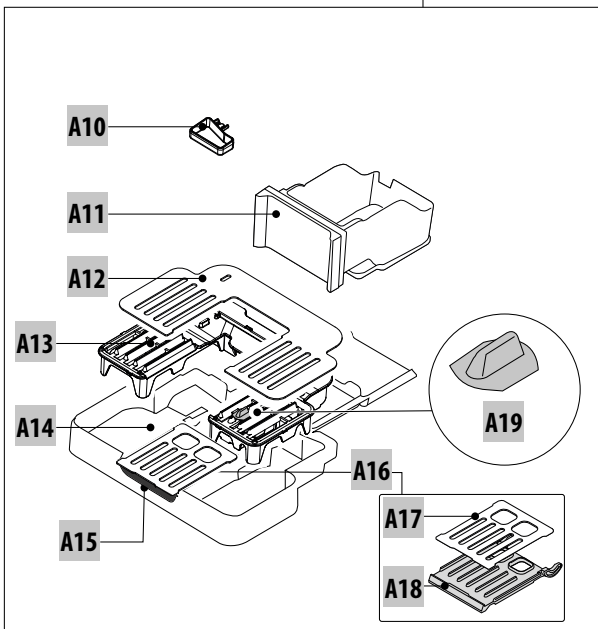
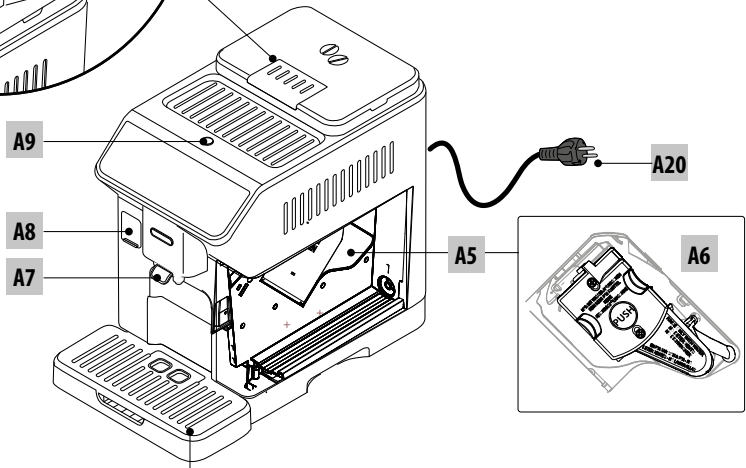
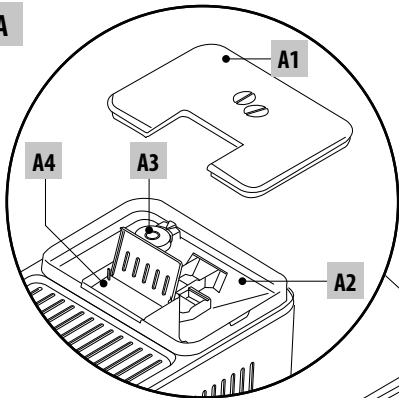

B C

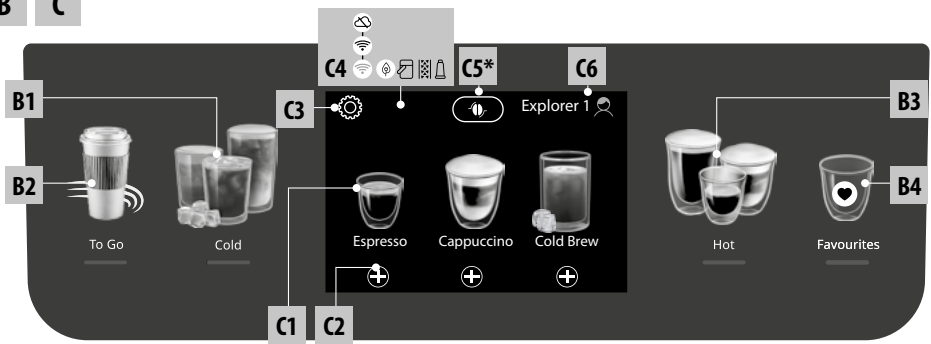

D*

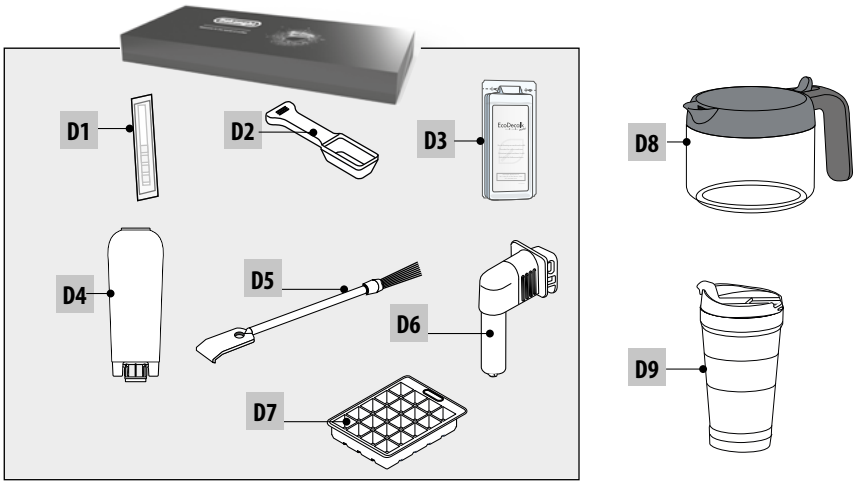

E  **LatteCrema HOT** 

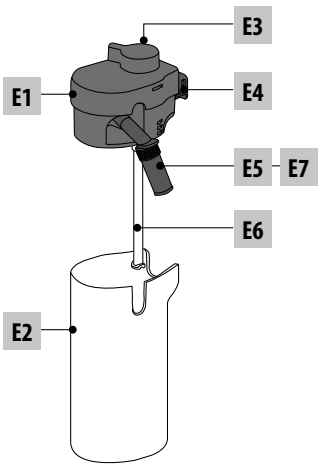

F  **LatteCrema COOL** 

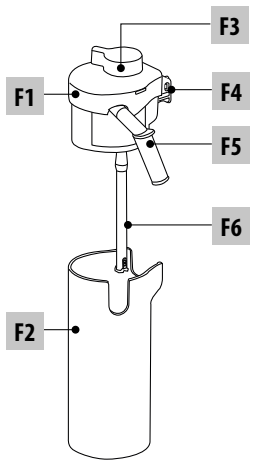

İÇİNDEKİLER

1. GİRİŞ	5
1.1 Parantez içindeki harfler	5
1.2 Sorunlar ve çözümleri.....	5
1.3 Uygulamayı indirin!.....	5
2. TANIMLAMA	5
2.1 Cihazın (A) tanımlaması	5
2.2 Kontrol panelinin tanımı (B).....	5
2.3 Homepage (ana sayfa) açıklaması (C).....	5
2.4 Aksesuarların tanımı (D) (*modele göre farklılık gösterir).....	6
2.5 (Sıcak) süt sürahisinin açıklaması (E).....	6
2.6 (Soğuk) süt sürahisinin açıklaması (F).....	6
3. CİHAZIN İLK DEFA ÇALIŞTIRILMASI ☺	6
4. CİHAZIN AÇILMASI ☺	7
5. CİHAZIN KAPATILMASI	7
6. MENÜ AYARLARI ☺	7
6.1 Durulama	7
6.2 Kireç çöz	8
6.3 Bağlantı	8
6.4 Çekme ayarı	8
6.5 Kahve sıcaklığı.....	8
6.6 Diller	8
6.7 Profil oluşt. ve deęiş.	9
6.8 Otomatik kapanma ayarı.....	9
6.9 General (Genel)	9
6.10 Su filtresi	9
6.11 Su sertlięi	9
6.12 Fabrika deęerleri	9
6.13 Devreyi bořalt	9
6.14 İstatistikler	10
7. İÇECEK SEÇİMİ	10
8. KAHVE İÇECEKLERİNİN HAZIRLANMASI ☺ ..	11
8.1 Makineyi kahve içecekleri için hazırlayın	11
8.2 Doğrudan seçilen kahve içeceği.....	11
8.3 İçeceğin kişiselleřtirilmesi	11
8.4 Çekilmiş kahve kullanarak içecek hazırlama	12
8.5 Bean Adapt Technology ve Espresso SOUL ..	13
8.6 Kahve içeceği hazırlamaya yönelik genel talimatlar	13
8.7 Daha sıcak bir kahve için tavsiyeler	13
8.8 Kahve sürahisi /Cold Brew sürahisi	13
8.9 Kahve sürahisinin temizlenmesi.....	14
9. SÜT TABANLI İÇECEKLERİN HAZIRLANMASI ☺	14
9.1 Süt sürahilerinin (E ve F) hazırlanması	14
9.2 Ne tür süt kullanılmalı?	14
9.3 Süt sürahilerini doldurun ve takın	14
9.4 Süt köpüęü miktarının ayarlanması	15
9.5 Sütlü içeceklerin hazırlanması.....	15
9.6 Her kullanımdan sonra süt sürahilerinin temizlięi	15
10. SICAK SU VE SICAK ÇAY HAZIRLAMA ☺	16
10.1 Makinenin hazırlanması.....	16
10.2 Sıcak çay daęıtımı	16
10.3 Sıcak su daęıtımı	16
11. FAVOURİTES (EN SEVİLEN) İÇECEKLER ☺ ..	16
12. "TO GO" İÇECEKLERİN HAZIRLANMASI ☺ ..	16
12.1 Travel Mug aksesuarının her kullanımdan sonra temizlenmesi.....	17
13. „MY“ FONKSİYONU (YALNIZCA „HOT“ İÇECEKLER) ☺	17
14. PROFİLİNİZİ SEÇİN ☺	18
15. TEMİZLİK ☺	18
15.1 Makinenin temizlięi	18
15.2 Makinenin iç tesisatının temizlenmesi	18
15.3 Atık kahve kabının temizlięi.....	18
15.4 Damlatma tepsiyi ile tepsizgarasının temizlenmesi	19
15.5 Makinenin içinin temizlenmesi	19
15.6 Su haznesinin temizlięi	19
15.7 Kahve daęıtıcısı ağızlarının temizlięi	20
15.8 Çekilmiş kahve doldurma hunisinin temizlięi ..	20
15.9 Demlik temizlięi	20
15.10 Süt sürahilerinin (E) ve (F) temizlięi	20
16. KİREÇ ÇÖZME ☺	21
17. SU SERTLİęİNİN PROGRAMLANMASI	23
17.1 Su sertlięinin ölçümü	23
17.2 Su sertlięinin ayarlanması.....	23
18. YUMUŐATMA FİLTRESİ	23
18.1 Filtrenin takılması	23
18.2 Filtrenin deęiřtirilmesi ve çıkarılması	24
19. TEKNİK ÖZELLİKLER	24
19.1 Enerji tasarrufuyla ilgili tavsiyeler	24
20. EKRANDA GÖRÜNTÜLENEN MESAJLAR	24
21. SORUNLARIN GİDERİLMESİ	28

1. GİRİŞ

Bu otomatik kahve ve cappuccino makinesini seçtiğiniz için teşekkür ederiz.

Bu kullanım talimatlarını okumak için birkaç dakikanızı ayırın. Bu şekilde, tehlikelere maruz kalınmasını veya makinenin bozulmasını engelleyebilirsiniz.

1.1 Parantez içindeki harfler

Parantez içindeki harfler cihazın açıklamasına karşılık gelir (s. 2-3).

1.2 Sorunlar ve çözümleri

Sorun olması halinde, öncelikle "20. Ekranda görüntülenen mesajlar" ve "21. Sorunların giderilmesi" bölümlerinde verilen uyarılara uygun hareket ederek bu sorunları gidermeye çalışın. Bu uygulamalar sonuç vermezse veya başka açıklamalar almak için www.delonghi.com sitesinde verilen numaralardan müşteri hizmetlerine başvurmanız tavsiye edilir.

Onarım işlemleri için yalnızca De'Longhi Teknik Servisine başvurun. Adresleri www.delonghi.com sitesinde bulabilirsiniz.

1.3 Uygulamayı indirin!



Uygulamayı indirin ve Uygulamanın içindeki talimatları izleyerek hesabınızı oluşturun.

Bu Uygulamada kahve dünyasına ilişkin tarifler, bilgiler, tavsiyeler, ilgi çekici konuları bulacak ve makinenizle ilgili tüm bilgileri elinizin altında tutabileceksiniz.

UYGULAMANIN ÜLKENİZDE MEVCUT OLUP OLMADIĞINI KONTROL EDİN:

app-availability.delonghi.com

Wi Fi bağlantılı modeller

Bağlantı özellikli modellerde Coffee Link Uygulamasından bazı fonksiyonları uzaktan yönetebilirsiniz.

 Bu işaret, Uygulamadan yönetebileceğiniz veya başvurabileceğiniz fonksiyonları belirtir.

Ayrıca, yeni içecekler oluşturabilir ve bunları makinenizde kaydedebilirsiniz.

Önemli Not:

- Uygulama fonksiyonlarına erişim sağlamak için makinenin ayarlar menüsünden bağlantı özelliğini etkinleştirin (bkz. "6.3 Bağlantı").
- Cihazın uyumluluğunu "compatibledevices.delonghi.com" adresinde kontrol edin.

2. TANIMLAMA







2.1 Cihazın (A) tanımlaması

- A1. Kahve çekirdeği hazne kapağı
- A2. Kahve çekirdeği haznesi
- A3. Kahve çekme ayarı düğmesi
- A4. Çekilmiş kahve hunisi
- A5. Demlik kapağı
- A6. Çıkarılabilen demlik
- A7. Yüksekliği ayarlanabilen kahve dağıtıcısı
- A8. Aksuar konektörü
- A9.  tuşu: makineyi açmak veya kapatmak için (hazırda bekleme)
- A10. Atık kahve kabı
- A11. Yoğuşma sıvısı toplama haznesi
- A12. Fincan yerleştirme tepsi
- A13. Hazne ızgarası
- A14. Damlatma tepsi
- A15. Travel mug bölümü
- A16. Travel mug bölümü kapak tertibatı
- A17. Kapak ızgarası
- A18. Kapak ızgarası desteği
- A19. Damlatma tepsinde su seviyesi göstergesi
- A20. Elektrik kablosu
- A21. Su haznesi kapağı
- A22. Su haznesi

2.2 Kontrol panelinin tanımı (B)

- B1. "Cold" (soğuk) içecekler menüsü
- B2. "To go" (yanında götürülmelik) içecekler menüsü
- B3. "Hot" (sıcak) içecekler menüsü
- B4. "Favourites" (en sevilen) içecekler menüsü

2.3 Homepage (ana sayfa) açıklaması (C)

- C1. Seçilebilen içecekler (doğrudan seçim)
- C2. İçecek ayarlarını görüntülemek ve gerektiğinde kişiselleştirmek için
- C3. Makine ayarları menüsü
- C4. İkaz lambaları:
 -  Makine ilk bağlantının yapılmasını bekliyor
 -  Wi Fi etkin ikaz lambası
 -  Ağ yok ikaz lambası
 -  Enerji tasarrufu etkin ikaz lambası
 -  Süt sürahisi temizliği isteniyor ikaz lambası
 -  Kireç çözme isteği ikaz lambası
 -  Filtre tükendi ikaz lambası
- C5. Bean Adapt Technology (Uygulamadan etkinleştirilir): bkz. "8.5 Bean Adapt Technology ve Espresso SOUL"
- C6. Kişiselleştirilebilen profiller (bkz. "14. Profilinizi seçin")

2.4 Aksesuarların tanımı (D) (*modele göre farklılık gösterir)

Starter pack (Başlangıç paketi) içinde bulunan aksesuarlar:

- D1. "Total Hardness Test" reaktif şeridi
- D2. Çekilmiş kahve dozaj ölçgeği
- D3. Kireç çözücü
- D4. Yumuşatma filtresi
- D5. Temizlik fırçası
- D6. Sıcak su dağıtıcısı
- D7. Buz küpleri haznesi

- D8. Kahve sürahisi
- D9. Travel mug

2.5 (Sıcak) süt sürahisinin açıklaması (E)



- E1. Süt sürahisinin kapağı
- E2. Süt haznesi
- E3. Köpük ayar/temizlik (Clean) düğmesi
- E4. Süt sürahisi konektörü-girişi (temizlik için çıkarılabilir)
- E5. Süt dağıtıcı (yüksekliği ayarlanabilir)
- E6. Süt daldırma borusu (silikondan)
- E7. Süt dağıtıcısı uzatması

2.6 (Soğuk) süt sürahisinin açıklaması (F)



- F1. Süt sürahisinin kapağı
- F2. Süt haznesi
- F3. Köpük ayar/temizlik (Clean) düğmesi
- F4. Süt sürahisi konektörü-girişi (temizlik için çıkarılabilir)
- F5. Süt dağıtıcısı
- F6. Süt daldırma borusu (sert plastikten)

3. CİHAZIN İLK DEFA ÇALIŞTIRILMASI ☺

Önemli Not:

- Öğütücüdeki muhtemel kahve emareleri, satışa sunulmadan önce makine üzerinde yapılan ayar testlerinin sonucudur ve bu testler ürüne gösterdiğimiz titiz özendenden kaynaklanır.
- İlk kullanımda, su veya sütle temas edecek çıkarılabilir aksesuarların (süt sürahileri (E) ve (F), travel mug* (D9), kahve sürahisi* (D8), su haznesi (A21) ve (A22)) sıcak suyla durulayın. Süt sürahilerini bulaşık makinesinde yıkamak tavsiye edilir.

- Su sertliğinin "17. Su sertliğinin programlanması" bölümünde açıklanan prosedüre göre en kısa zamanda kişiselleştirilmesi tavsiye edilir.
1. Elektrik kablosunu (A20) elektrik şebekesine bağlayın (Şek. 1).

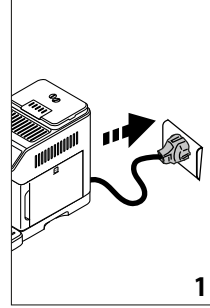

2. İstedığınız dilin bayrağına dokunun ve "Tamam" ögesine basarak seçimi onaylayın.

Cihazın ekranı üzerinde gösterilen talimatları izleyerek ilerleyin:

3. Su haznesini (A22) (Şek. 2) çıkarın, MAX çizgisine kadar taze içme suyu doldurun (Şek. 3).

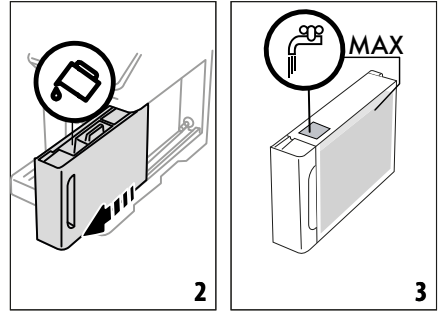

4. Ardından hazneyi yerleştirip, "İleri" ögesine basarak onaylayın.
5. Çekirdek kahve kabını (A2) (Şek. 4) doldurup, ardından "İleri" ögesine basarak onaylayın.

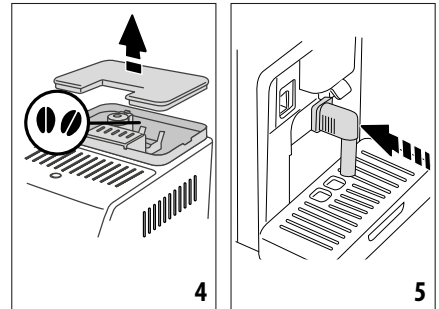

6. Sıcak su dağıtıcısını (D6) aksesuar konektörüne (A8) (Şek. 5) takın ve kahve dağıtıcısı (A7) ile sıcak su dağıtıcısının altına kapasitesi en az 200 ml olan bir kap yerleştirin (Şek. 6).

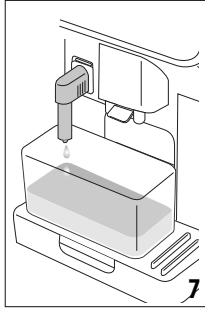
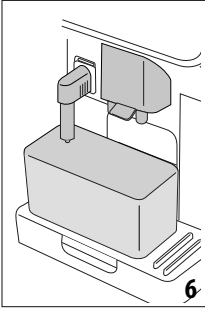

7. Su devresini doldurmak için "Ok" öğesine basın: Cihaz sıcak su dağıtıcısından su dağıtımı yapar (Şek. 7).
8. Dağıtım tamamlandığında, makine kahve dağıtıcısının çıkışında sıcak suyla durulama yaparak ısıtma işlemiyle devam eder (Şek. 8).

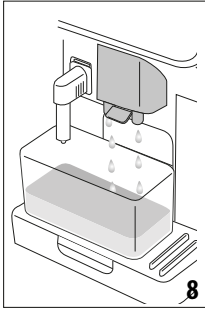

Isıtma tamamlandığında, makinenin nasıl kullanılacağıyla ilgili bir tanıtım önerilir.

Önemli Not:

- İlk kullanımda, makinenin fincanda tatmin edici bir sonuç vermeye başlamasından önce 4-5 cappuccino yapmak gereklidir.
- İlk kullanımda su devresi boş olduğundan makine çok gürültü çıkarabilir: devre doldukça bu gürültü azalacaktır.

4. CİHAZIN AÇILMASI

Önemli Not:

- Cihaz her açıldığında, durduramayacağınız bir ön ısıtma ve çalkalama işlemini otomatik olarak uygular. Cihaz, yalnızca bu evre tamamlandıktan sonra hazır konuma geçer.
1. Cihazı açmak için  (A9) tuşuna basın (Şek. 9): Cihaz açılır.

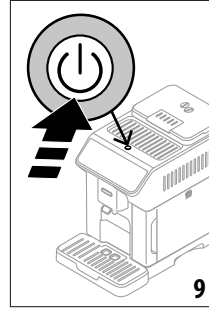

2. Isıtma işlemi tamamlandığında, kahve dağıtıcısından (A7) sıcak su çıkan durulama aşaması başlar; bu cihaz kazanı ısıtmanın yanı sıra ısınmaları için sıcak suyu iç kanallarda dolastırır.

5. CİHAZIN KAPATILMASI

Kahve hazırlama işlemi yapıldıysa, cihaz her kapatılışında otomatik bir durulama gerçekleştirir.

1. Cihazı kapatmak için  tuşuna (A9) basın (Şek. 9).
2. Bu özellik varsa, cihaz sıcak suyla kahve dağıtıcısından (A7) durulama yapar ve ardından kapanır (hazırda bekleme).

Önemli Not:

Cihaz uzun süre kullanılmayacaksa, kapatma işlemini yaptıktan sonra cihazın elektrik şebekesiyle olan bağlantısını kesin.

Dikkat!

Cihaz açıkken kesinlikle fişi çekmeyin.

6. MENÜ AYARLARI

6.1 Durulama

Bu fonksiyonla, makinenin iç devresini temizlemek ve ısıtmak için kahve dağıtıcısından (A7) (ve takılmışsa sıcak su dağıtıcısından (D6)) sıcak su akmasını sağlayabilirsiniz.

Dağıtıcıların altına kapasitesi en az 100 ml olan bir kap yerleştirin (Şek. 6).

Bu işlevi etkin kılmak için aşağıdaki gibi ilerleyin:

1. Ayarlar menüsüne (C3) basın.
2. "Durulama" öğesini görüntüleyin.
3. Dağıtımı başlatmak için "Ok" öğesine basın: Birkaç saniye sonra makinenin içindeki tesisatı temizleyip ısıtan sıcak su dışarı çıkar (Şek. 7-8).
4. Durulamayı durdurmak için "Dur" tuşuna basın veya otomatik olarak durmasını bekleyin.

Önemli Not:

- 3-4 günden uzun süre kullanmadıktan sonra makineyi yeniden açtığınızda kullanmaya başlamadan önce 2-3 durulama işlemi yapmanız şiddetle tavsiye edilir.
- Bu fonksiyonu uyguladıktan sonra atık kahve kabında (A10) su kalması normaldir.

6.2 Kireç çöz



Kireç çözme işlemi ile ilgili talimatlar için "16. Kireç çözme" bölümüne bakın.

6.3 Bağlantı

Bu fonksiyonla makinenin bağlantı özelliğini açabilir veya kapatabilirsiniz. Aşağıdaki gibi ilerleyin:

1. Ayarlar menüsüne (C3) basın.
2. "Bağlantı" öğesini görene kadar sayfalarda kaydırma yapın.
3. "İleri" öğesine basın.
4. Wi-Fi bağlantıyı ve uzaktan kontrolü etkinleştirin (De'Longhi Coffee Link Uygulamasıyla gerçekleştirilir).
5. Ekranda makinenin PIN kodu görüntülenir, bu kod Uygulama bağlantı yapmak için gereklidir.
6. Yeni seçimi kaydetmek ve ayarlar menüsüne dönmek için "<" öğesine basın.
7. Ana sayfaya (C) dönmek için "X" öğesine basın.

Ana sayfada, diğerleriyle (ör. kireç çözme, vb.) değişmeli olarak bağlantı durumuyla ilgili simge (C4) görüntülenir

Ana sayfadaki simge	Anlamı
 Gri zemin üzerine beyaz simge	Bağlantı etkinleştirildi: Makine ilk bağlantının yapılmasını bekler
 Mavi zemin üzerine beyaz simge	Cihaz bağlı
 Mavi zemin üzerine kırmızı simge	Cihaz evdeki Wi-Fi ağına bağlı ancak İnternet bağlantısı yok
 Gri zemin üzerine beyaz simge	Buluta ulaşılamıyor
Simge yok	Bağlantı devre dışı. Etkinleştirmek için Ayarlar menüsüne girin (C3)

Önemli Not:

- Uzaktan bağlantı kapalıysa, Uygulamanın bazı fonksiyonları (ör. içeceklerin dağıtımı) kullanılamaz.
 - Wi Fi ağının adı ve parolası değişirse veya yeni bir Wi Fi ağına bağlantı yapacaksanız, aşağıda belirtildiği gibi sıfırlama prosedürünü gerçekleştirmeniz gerekir:
1. Yukarıda 1. maddeden 3. maddeye kadar belirtildiği gibi ilerleyin.
 2. "Sıfırla" öğesine basın.
 3. Ağ ayarlarının silinmesini onaylamak için "Ok" öğesine basın.
 4. Yeni bilgileri kullanarak Uygulamadan tekrar bağlanın.

6.4 Çekme ayarı

Makine, çekme işleminin doğru ayarlanması ve en iyi sonuçların nasıl elde edileceği konusunda bir tanıtım önerir:

1. Ayarlar menüsüne (C3) basın.
2. "Kahve çekme ayarı" öğesini görene kadar sayfalarda kaydırma yapın.
3. Kahve çekme derecesinin ayarı hakkında tanıtıma başvurmak için "Daha fazla" öğesine basın.

Önemli Not:

- Diğer değişiklikleri açıklanan prosedürün ardından en az 3 kahve dağıtımı yaptıktan sonra gerçekleştirmeniz tavsiye edilir. Kahve dağıtımının doğru olmadığını tekrar fark ederseniz, prosedürü tekrarlayın.
- Ayar düğmesi (A3) yalnızca kahve değirmeni kahveli içecek hazırlama başlangıç aşamasında çalışırken çevrilmelidir.

Bean Adapt Technology

Kullanılan kahve çekirdeğine göre bu parametreyi uygun şekilde ayarlamak için Coffee Link Uygulamasında Bean Adapt Technology öğesine gitmenizi öneririz.

6.5 Kahve sıcaklığı

Kahve yapacağınız suyun sıcaklığını değiştirmek isterseniz, aşağıdaki gibi ilerleyin:

1. Ayarlar menüsüne (C3) basın.
2. "Kahve sıcaklığı" öğesini görene kadar sayfalarda kaydırma yapın.
3. "Ayarla" öğesine basın.
4. Önerilenler arasında istediğiniz sıcaklığı seçin.
5. Yeni seçimi kaydetmek ve ayarlar menüsüne dönmek için "<" öğesine basın.
6. Ana sayfaya (C) dönmek için "X" öğesine basın.

Lütfen unutmayın:

Sıcaklığı değiştirmek uzun içeceklerde en büyük etkiyi yapar.

Bean Adapt Technology

Kullanılan kahve çekirdeğine göre bu parametreyi uygun şekilde ayarlamak için Coffee Link Uygulamasında Bean Adapt Technology öğesine gitmenizi öneririz.

6.6 Diller

Ana sayfada dili değiştirmek istiyorsanız, aşağıdaki gibi ilerleyin:

1. Ayarlar menüsüne (C3) basın.
2. "Diller" öğesini görene kadar sayfalarda kaydırma yapın.
3. "İleri" öğesine basın.
4. Seçmek istediğiniz dile ilgili bayağa basın (mevcut olan dillerin tümünü görmek için "İleri" veya "geri" tuşuna basın): Ekran derhal seçile dile göre güncellenir.
5. Belleğe alınan yeni seçimle ayarlar menüsüne dönmek için "<" öğesine basın.
6. Ana sayfaya (C) dönmek için "X" öğesine basın.

6.7 Profil oluşt. ve deęiş.

Bu fonksiyonla her profilin simgesini ve rengini deęiřtirebilirsiniz. Simgelyi kiřiřelleřtirmek için ařaęıdaki gibi ilerleyin:

1. Ayarlar menüsüne (C3) basın.
2. "Profil oluşt. ve deęiş." öęesini görene kadar sayfalarda kaydırma yapın.
3. "İleri" öęesine basın.
4. Yeni bir profil oluřturmak için: "Ekle" öęesine basın. Var olan bir profili deęiřtirmek için: Profili seęin ve "Deęiřtir" öęesine basın.
5. Diledięiniz gibi kiřiřelleřtirme yapıp, onaylamak için "Kaydet" öęesine basın.
6. Ana sayfaya (C) dönmek için "X" öęesine basın.

6.8 Otomatik kapanma ayarı

Cihazın, 15 veya 30 dakika sonra veya 1 veya 3 saat kullanılmadan durmasından sonra kapanmasının saęlanması için otomatik kapanma ayarının yapılması mümkündür.

Otomatik kapanma özellięini programlamak için ařaęıdaki gibi hareket edin:

1. Ayarlar menüsüne (C3) basın.
2. "Otomatik kapanma ayarı" öęesini görene kadar sayfalarda kaydırma yapın.
3. İstedięiniz zaman aralıęını (15, 30 dakika veya 1 veya 3 saat) seęin.
4. Belleęe alınan yeni seęimle ana sayfaya (C) dönmek için "X" öęesine basın.

6.9 General (Genel)

1. Ayarlar menüsüne (C3) basın.
2. "Genel" öęesini görene kadar sayfalarda kaydırma yapın. Bu öęede basit bir dokuřuřla ařaęıdaki fonksiyonları etkinleřtirebilir veya devre dıřı bırakabilirsiniz:
 - "Sesli sinyal": Etkin olduęunda her iřlemede bir sesli ikaz verir.
 - "Enerji tasarrufu": Bu fonksiyonla enerji tasarrufu modunu etkinleřtirebilir veya devre dıřı bırakabilirsiniz. Bu fonksiyon devrede olduęunda, Avrupa standartlarına uygun řekilde en dıřük enerji tüketimi garanti edilir. Etkin olduęunu bildirmek için ana sayfada  görütülenir.
3. Belleęe alınan yeni seęimle ana sayfaya (C) dönmek için "X" öęesine basın.

6.10 Su filtresi

Filtre (D4) ile ilgili talimatlar için "18. Yumuřatma filtresi" bölümüne bakın.

6.11 Su sertlięi

Su sertlięinin ayarlanmasıyla ilgili talimatlar için "17. Su sertlięinin programlanması" bölümüne bakın.

6.12 Fabrika deęerleri

Bu fonksiyonla menü ayarlarının hepsi bařlangıçtaki durumlarına ve kullanıcı tarafından yapılan tüm kiřiřelleřtirmeler fabrika deęerlerine döner (ancak ayarlandığı řekilde kalan dil ile istatistik bilgileri bunun dıřındadır).

Ařaęıdaki gibi ilerleyin:

1. Ayarlar menüsüne (C3) basın.
2. "Fabrika deęerleri" öęesini görene kadar sayfalarda kaydırma yapın.
3. "İleri" öęesine basın.
4. Makineyi mi, yoksa tek bir profili mi sıfırlamak istedięinizi seęin, ardından "İleri" öęesine basın.
5. "Ok" öęesiyle sıfırlamayı onaylayana kadar ilgili talimatları uygulayın.
6. Ana sayfaya (C) dönmek için "X" öęesine basın.

Önemli Not:

Makineyi (tek bir profili deęil) fabrika deęerlerine döndürdükten sonra cihaz tanıtım sunumunu yeniden sunar.

6.13 Devreyi bořalt

Dahili devrelerde suyun donmasını önlemek için belirli bir süre kullanılmayacaęı zaman veya cihazı teknik servis merkezine götüreceęinizde makinenin hidrolik devresini bořaltmanız tavsiye edilir.

Ařaęıdaki gibi ilerleyin:

1. Ayarlar menüsüne (C3) basın.
2. "Devreyi bořalt" öęesini görene kadar sayfalarda kaydırma yapın.
3. Kılavuzlu prosedürü bařlatmak için "Ok" öęesine basın.
4. Atık kahve kabını (A10) ve damlatma tepsisini (A14) (řek. 10) çıkarın, bořaltın ve geri takın, ardından "İleri" öęesine basın.

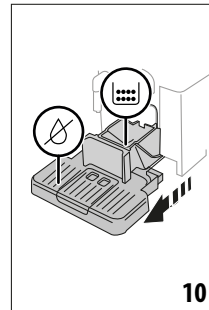

5. Daęıtıcıyı (D6) konektöre (A8) (řek. 5) takın.
6. Daęıtıcıların altına 100ml kapasiteli bir kap yerleřtirin (řek. 6). "İleri" öęesine basın.
7. Cihaz daęıtıcılarda sıcak suyla durulama yapar.
8. Durulama tamamlanır tamamlanmaz, su haznesini (A22) (řek. 11) çıkarın ve bořaltın.

9. Varsa, su yumuşatma filtresini (D4) su haznesinden çıkarın ve “İleri” ögesine basın.

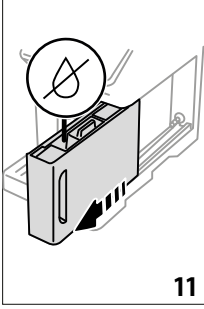

10. Hazneyi (boş) geri takın ve “İleri” ögesine basın.
 11. Makinenin boşaltma işlemini yapmasını bekleyin; (Dikkat: Dağıtıcılardan sıcak su çıkar!). Devre boşaldıkça cihazın çıkardığı gürültü artabilir: bu, makinenin normal çalışma durumudur.
 12. Boşaltma işlemi tamamlandığında, damlatma tepsisini çıkarın, boşaltın ve geri takın, ardından “İleri” ögesine basın.
 13. “Ok” ögesine basın: Cihaz kapanır (hazırda bekleme). Cihazın bir sonraki açılışında “3. Cihazın ilk defa çalıştırılması” bölümünde verilen talimatlara göre ilerleyin.

6.14 İstatistikler

Bu işlev ile makinenin istatistiksel verileri görüntülenir. Görüntülemek için aşağıdaki gibi uygulayın:

1. Ayarlar menüsüne (C3) basın.
2. “İstatistik” ögesin ve başlıca istatistik sayfalarını görüntüleyene kadar sayfalarda kaydırma yapın: Daha fazla bilgi görüntülemek için “Daha fazla” ögesine basın.
3. Ayarlar menüsüne dönmek için “<” ögesine basın.

7. İÇECEK SEÇİMİ

Cihazınız çok çeşitli içecekler hazırlamanıza olanak tanır.

 Bu içecekler “To Go” menüsünde de bulunan bu simgeyle işaretlenir.

	Hot	 COLD EXTRACTION TECHNOLOGY	Cold
Espresso	✓	✗	✓
2X Espresso	✓	✗	✗
Coffee	✓	✗	✗
Doppio+	✓	✗	✗
Long	✓	✗	✗
			→

	Hot	 COLD EXTRACTION TECHNOLOGY	Cold
Americano 	✓	✗	✓
Kahve sürahisi	✓	✗	✗
Cold Brew 	✗	✓	✗
Cold Brew Sürahisi	✗	✓	✗
Cold Brew to Mix	✗	✓	✗
Cold Brew Latte 	✗	✓	✗
Cold Brew Cappuccino 	✗	✓	✗
Kahve 	✗	✗	✓
Cappuccino 	✓	✗	✓
Latte Macchiato 	✓	✗	✓
Caffelatte 	✓	✗	✓
Cappuccino Mix 	✓	✗	✓
Espresso Macchiato	✓	✗	✗
Flat White 	✓	✗	✓
Cappuccino +	✓	✗	✗
Cortado	✓	✗	✗
Süt 	✓	✗	✓
Çay Fonksiyonu	✓	✗	✗
Sıcak su	✓	✗	✗

Panelden istediğiniz içecek türüne gidin (Hot-Sıcak; Cold-Soğuk; To go-in Travel mug'da), makineyi gerekli aksesuarlarla hazırlayın.

8. KAHVE İÇECEKLERİNİN HAZIRLANMASI

8.1 Makineyi kahve içecekleri için hazırlayın

Dikkat!

Kavrulmamış, karamelize ve şekerli kahve çekirdekleri kullanmayın; bunlar kahve değirmeni üzerine yapışıp kullanılmaz hale getirebilirler.

1. Kahve dağıtıcısının (A7) altına 1 veya 2 fincan yerleştirin.
2. Kahve dağıtıcısını aşağı çekerek fincana yaklaştırın (Şek. 12): böylece daha iyi köpük elde edebilirsiniz.

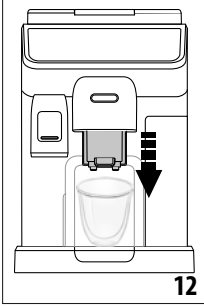

8.2 Doğrudan seçilen kahve içeceği

1. Doğrudan ana sayfada (C) istediğiniz kahveyle ilgili görsele basın (C1) (ör. espresso, Şek. 13).

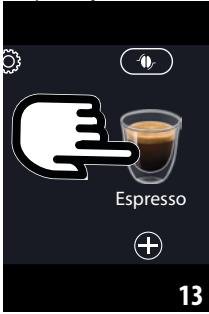

2. Sıcak kahve içeceğinde cihaz hazırlama işlemine geçer.

Cold Extraction Technology:

- İsteddiğiniz yoğunluğu seçin: "Orijinal" veya "Yoğun", ardından "İleri" ögesine basın.
- Dağıtımdan önce cihaz, buz küpü miktarını önerir: Belirtilen sayıda buz küpünü bardaklara dökün (Şek. 14): "Dağıt" ögesine basın.



- Cihaz hazırlama işlemine geçer. Ekranda her aşamanın (çekme, hazırlama, kahve dağıtımı) açıklaması görüntülenir.

Önemli not:

- Coffee Extraction Technology bir yavaş çıkarma yöntemidir: bu nedenle birkaç dakika zaman alır.
- Cold Brew içeceklerin dağıtımını yapmadan önce, su haznesini boşaltın, durulayın ve taze içme suyu doldurun.
- Bir sıcak içeceğin hemen arkasına Cold Brew içecek hazırlarsanız, makine doğru sıcaklıkta içecek elde etmek için soğuk durulama yapmanızı önerir. Bu durumda durulama yapın veya hazırlamaya devam etmek için "Atla" ögesine basın.

Diğer soğuk kahve içecekleri:

- "Ice" (soğuk) veya "Extra iced" (ekstra soğuk) içeceklerden hangisini istediğinizi seçin: "İleri" ögesine basın.
- Önceki seçime göre cihaz dağıtıma geçmeden önce buz küpü miktarını önerir: Belirtilen sayıda buz küpünü bardaklara dökün (Şek. 14): "Dağıt" ögesine basın.
- Cihaz hazırlama işlemine geçer.

Ekranda her aşamanın (çekme, kahve dağıtımı) açıklaması görüntülenir.

Hazırlama işlemi bittiğinde, cihaz yeni bir kullanım için hazırdir.

8.3 İçeceğin kişiselleştirilmesi

Kahve içeceklerinin dağıtımını kişiselleştirilmiş parametrelerle yapmak için aşağıdaki gibi ilerleyin:

1. İsteddiğiniz kahveyle ilgili görselin altına basın (+) (C2) (ör. espresso, Şek. 15): Ekranda damak zevkinize göre kişiselleştirebileceğiniz parametreler görüntülenir:

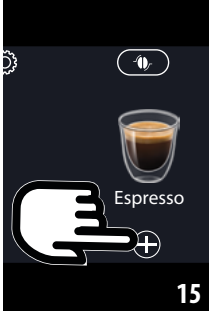

Uzunluk	
Yoğunluk	

2. Sıcak kahve içeceği: Parametreleri ayarladıktan sonra “Dağıt” ögesine basın: Cihaz hazırlama işlemine geçer ve ekranda her aşamanın (çekme, kahve dağıtımı) açıklaması görüntülenir.

Cold Extraction Technology: Miktarı seçin, ardından “Başlat” ögesine basın ve aşağıdaki gibi ilerleyin:

- “Ice” (soğuk) veya “Extra iced” (ekstra soğuk) içeceklerden hangisini istediğinizi seçin: “İleri” ögesine basın.
- Dağıtımdan önce cihaz, buz küpü miktarını önerir: Belirtilen sayıda buz küpünü bardaklara dökün (Şek. 14): “Dağıt” ögesine basın.
- Cihaz hazırlama işlemine geçer. Ekranda her aşamanın (çekme, hazırlama, kahve dağıtımı) açıklaması görüntülenir.

Önemli not:

- Coffee Extraction Technology bir yavaş çıkarma yöntemidir: bu nedenle birkaç dakika zaman alır.
- Cold Brew içeceklerin dağıtımını yapmadan önce, su haznesini boşaltın, durulayın ve taze içme suyu doldurun.
- Bir sıcak içeceğin hemen arkasına Cold Brew içecek hazırlarsanız, makine doğru sıcaklıkta içecek elde etmek için soğuk durulama yapmanızı önerir. Bu durumda durulama yapın veya hazırlamaya devam etmek için “Atla” ögesine basın.

Diğer soğuk kahve içecekleri: Parametreleri ayarladıktan sonra “Başla” ögesine basın ve aşağıdaki gibi ilerleyin:

- “Ice” (buzlu) veya “Extra iced” (ekstra buzlu) içeceklerden hangisini istediğinizi seçin: “İleri” ögesine basın.
- Önceki seçime gör cihaz dağıtıma geçmeden önce buz küpü miktarını önerir: Belirtilen sayıda buz küpünü bardaklara dökün (Şek. 14): “Dağıt” ögesine basın.

- Cihaz hazırlama işlemine geçer ve ekranda her aşamanın (çekme, kahve dağıtımı) açıklaması görüntülenir.
3. Dağıtım tamamlandığında yeni ayarları kaydetmek için “Kaydet” veya önceki parametreleri korumak için “İptal” ögesine basın.

Önemli Not:

Kaydedilmişse, yeni ayarlar YALNIZCA seçilen profilde bellekte kalırlar.

4. Ana sayfaya (C) dönmek için “X” ögesine basın. Cihaz yeniden kullanılmak için hazırdır.

8.4 Çekilmiş kahve kullanarak içecek hazırlama

Önemli!

- Makinenin içine dağılıp kirlenmesini önlemek için, kapalı makineye kesinlikle çekilmiş kahve koymayın. Bu durumda makine hasar görebilir.
- Kesinlikle 1 silme ölçekten (D2) fazla koymayın, aksi halde makinenin içi kirlenebilir veya huni (A4) tıkanabilir.

Çekilmiş kahve kullanıyorsanız, her seferinde yalnızca bir fincan kahve hazırlayabilirsiniz.

- **Long** kahve hazırlarken: Hazırlama işleminin yarısında, cihaz istediğinde bir silme ölçek çekilmiş kahve koyun ve “Ok” ögesine basın.

- Çekilmiş kahve kullanarak **Doppio+**, **2x Espresso**, **Caraffa Caffè**, **Cappuccino+** ve **Cold Brew** içecekler hazırlanamaz.

1. İsteddiğiniz kahveyle ilgili görselin altına basın (+) (C2) (ör. Espresso, Şek. 15): Ekranda damak zevkinize göre kişiselleştirebileceğiniz parametreler görüntülenir.
2. Uzunluğu ve çekilmiş kahveyi seçin
3. “Dağıt” ögesine basın.
4. Çekilmiş kahve hunisinin kapağını kaldırın, huninin (A4) tıkalı olmadığından emin olduktan sonra bir silme ölçek (D2) çekilmiş kahve koyun (Şek. 16): dağıtıma devam etmek için “Ok” ögesine basın

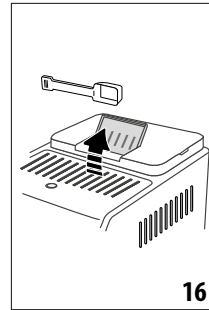

5. Cihaz dağıtıma geçer ve ekranda her aşamanın (su ısıtma, kahve dağıtımı) açıklaması görüntülenir.

Hazırlama işlemi bittiginde, cihaz yeni bir kullanım için hazırdır.

8.5 Bean Adapt Technology ve Espresso SOUL

Elinizde tutabileceğiniz bir kahve uzmanı birkaç adımda kahve demlemenizi ve fincanda elde ettiğiniz sonucu optimize etmenize olanak tanır.

Bu akıllı teknoloji kullanılan çekirdek kahveye göre makine ayarlarında size rehberlik eder: kahve çekmeden demlemeye kadar her aşama çekirdek kahveden en iyi şekilde yararlanmak için ayarlanır.

Daha çok bilgi almak için Coffee Link Uygulamasını indirin ve açın.

Uygulamanın "Bean Adapt Technology" kısmındaki ayarları hafızaya aldıktan sonra, ana sayfada (C) "Espresso SOUL" içecek (C1) kullanılabilir hale gelir.

Espresso kahve hazırlamak için "8.2 Doğrudan seçilen kahve içeceği" paragrafındaki talimatları izleyin.

Önemli not:

"Espresso SOUL" tarifinin uzunluğunu "8.3 İçeceğin kişiselleştirilmesi" paragrafında belirttiği gibi değiştirebilirsiniz.

8.6 Kahve içeceği hazırlamaya yönelik genel talimatlar

- Su miktarının 1. seviyenin üzerinde olması, içeceklerin büyük kısmının dağıtımının tamamlanmasını sağlar. Her zaman 1. seviyenin üzerine kadar doldurarak makinenin içeceklerin dağıtımı için hazırda ne kadar su olduğunu tahmin etmesine olanak tanırınız.
- Makine kahve yaparken dağıtım işlemini "Dur" veya "İptal" ögesine basarak dilediğiniz zaman durdurabilirsiniz.
- Dağıtım tamamlandığında kahve miktarını arttırmak isterseniz, "Ekstra" ögesine basmanız yeterlidir: İsteddiğiniz miktarı elde "Dur" veya "İptal" ögesine basın.
- Kullanım sırasında ekranda anlamları "20. Ekranda görüntülenen mesajlar" bölümünde verilen bazı mesajlar görüntülenir ("Hazneyi MAX Seviyesine kadar taze suyla doldurun", vb.).
- Cold Extraction Technology:** Cold Brew içecekler hazırlıyorsanız, su haznesine taze içme suyu doldurmanız tavsiye edilir.
- Kahve damlalar halinde çıkıyorsa veya sulu ve az köpüklü ya da çok soğuk çıkıyorsa, kahve çekme ayarıyla ilgili tanıtıma ("6.4 Çekme ayarı" paragrafına bakın) ve "21. Sorunların giderilmesi" bölümüne başvurun.
- "Enerji Tasarrufu" modunun etkin olması halinde, ilk kahvenin hazırlanması birkaç saniye sürebilir.

8.7 Daha sıcak bir kahve için tavsiyeler

Daha sıcak bir kahve elde etmek için aşağıdakilerin yapılması tavsiye edilir:

- Kahve dağıtımı yapmadan önce durulama yapın ("8.1 Makineyi kahve içecekleri için hazırlayın" paragrafı).

- Fincanları sıcak su ile ısıtın (sıcak su işlevini kullanın, "10. Sıcak su ve sıcak çay hazırlama" bölümüne bakın).
- Kahve sıcaklığını arttırın ("6.5 Kahve sıcaklığı" paragrafı).

8.8 Kahve sürahisi /Cold Brew sürahisi

Kahve sürahisi ve Cold Brew Sürahisi, tadını birlikte çıkarabileceğiniz iki içecektir; Kahve sürahisi espresso kahve temellidir, dengeli ve hafif bir içecektir, ince bir krema katmanı içerir; Cold Brew Sürahisi, paylaşacağınız bir tazelenme anı için Cold Brew temelli bir içecektir.

Bazı modellerde isteğe bağlı aksesuar:

	Sürahi (kapasitesi 1 litre)
	Tip: DLSC021
	EAN: 8004399333642

İçecek dağıtımı yapmak için aşağıdaki gibi ilerleyin:

- Doğrudan ana sayfada (C) istediğiniz içeceğin görseline basın (C1).
- Hazırlanacak fincan sayısını ve istediğiniz Y öğünlük seçin.

Fincan sayısı	Kahve çekme sayısı	Toplam miktar (ml)*	
		Kahve sürahisi	Sürahi Cold Brew
2	2	250	240
3	3	375	360
4	4	500	480
5	5	625	600
6	6	750	720

* Belirtilen miktarlar yaklaşık değerlerdir ve kahve tipine göre farklılık gösterebilir.

- Sonraki aşamaya geçmek için "Başla" ögesine basın.
- Kahve sürahisi (Sıcak):**
 - Su haznesini (A22) ve çekirdek kahve kabını (A2) ekrandaki talimatlara göre doldurun (Şek. 17).

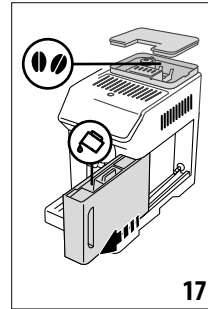

- Su ve kahve miktarının hazırlama işlemi için yeterli olduğundan emin olduktan sonra, “İleri” öğesine basın.

Cold Brew Sürahisi:

Önemli Not:

Cold Brew içeceklerin dağıtımını yapmadan önce, su haznesini boşaltın, durulayın ve taze içme suyu doldurun.

- İsteddiğiniz yoğunluğu seçin: “Orijinal” veya “Yoğun”, ardından “İleri” öğesine basın.
 - Su haznesine (A22) su doldurup, çekirdek kahve kabını (A2) ekrandaki talimatlara göre doldurun (Şek. 17).
 - Su ve çekirdek miktarının yeterli olduğundan emin olduğunuzda, “İleri” öğesine basın.
5. Sürahiye (D8) kahve dağıtıcısının (A7) altına yerleştirin. “Dağıt” öğesine basın.
 6. Cihaz, hazırlanacak fincan sayısına uygun kahve çekme sayısıyla hazırlamaya başlar ve ekranda her aşamanın (çekme, kahve dağıtımı) açıklaması görüntülenir.

Önemli Not:

“İptal” veya “Stop”: Hazırlama işlemi tamamen durdurmak ve ana sayfaya dönmek istiyorsanız, bu öğeye basın.

7. Dağıtım tamamlandığında yeni ayarları kaydetmek için “Kaydet” veya önceki parametreleri korumak için “İptal” öğesine basın.

8. Ana sayfaya (C) dönmek için “X” öğesine basın.

Cihaz yeniden kullanılmak için hazırdır.

Önemli Not:

Kaydedilmişse, yeni ayarlar YALNIZCA seçilen profilde bellekte kalırlar.

GÜVENLİKLE İLGİLİ UYARILAR:

Kahve sürahisini (Sıcak) hazırladıktan sonra, başka bir içecek hazırlamadan önce makineyi 5 dakika soğumaya bırakın. Aşırı ısınma riski mevcuttur!

8.9 Kahve sürahisinin temizlenmesi

Her kullanımdan sonra sürahinin (D8) sıcak su ve çok güçlü olmayan deterjanla temizlenmesi tavsiye edilir.

Ardından her türlü deterjan artığını gidermek için sıcak suyla iyice durulayın.

Kahve sürahisi bulaşık makinesinde yıkanabilir.

9. SÜTTABANLI İÇECEKLERİN HAZIRLANMASI

9.1 Süt sürahilerinin (E ve F) hazırlanması

Önemli Not:

Sütün az köpürmesini veya iri kabarcıklı olmasını önlemek için süt sürahilerini daima “9.6 Her kullanımdan sonra süt sürahilerinin temizliği” ve “15.10 Süt sürahilerinin (E) ve (F) temizliği” paragraflarında açıklandığı gibi temizleyin.

9.2 Ne tür süt kullanılmalı?

Köpük kalitesi aşağıdakilerle göre değişiklik gösterebilir:

- Sütün veya bitkisel içeceğin sıcaklığına (en iyi sonuçları elde etmek için daima buzdolabı sıcaklığında, 5°C sütleri veya bitkisel içecekleri kullanın).
- Süt veya bitkisel içecek tipine.
- Kullanılan markaya.
- İçindekilere veya besin değerlerine.

	LatteCrema HOT	LatteCrema COOL
İnek Sütü		
Tam yağlı (yağ oranı >%3,5)		✗
Yarım yağlı (yağ oranı %1,5 ila %1,8 arası)	✓	✗
Yağsız (yağ oranı <%0,5)		✓
Bitkisel içecekler		
Soya	✓	✓
Badem	✓	✓
Yulaf	✓	✓

9.3 Süt sürahilerini doldurun ve takın

1. Kapağı (E1) veya (F1) (Şek. 18) kaldırın.

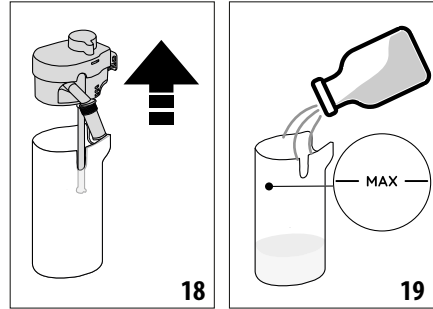

2. Süt kabını (E2) veya (F2) yeterli miktarda süt ile kabın üzerine işlenmiş olan MAX seviyesini aşmadan doldurun (Şek. 19).
3. Süt daldırma borusunun (E6) veya (F6) süt sürahisinin kapağının altındaki yuvasına iyice takıldığından emin olun (Şek. 20).

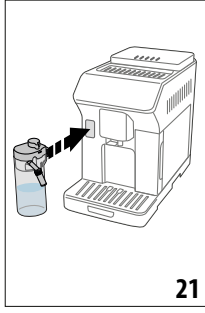
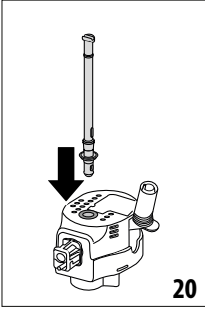





4. Kapağı süt kabının üzerine geri takın.
5. Sürahiye sonuna kadar iterek konektöre (A8) takın (Şek. 21). Makineden bir sesli sinyal gelir (bu işlem etkinleştirilmişe).
6. Kahve dağıtıcısının (A7) ve süt dağıtıcısının (E5) veya (F5) ağızlarının altına yeterince büyük bir fincan yerleştirin. Uzatmayı kullanarak yalnızca süt dağıtımı (E5) yapabilirsiniz.
7. Aşağıdaki paragraflarda belirtildiği gibi istediğiniz içeceği seçin.

Önemli Not:

“Enerji tasarrufu” modu etkinleştirilmişe (bkz. “6.9 General (Genel)” paragrafı), içecek dağıtımı birkaç saniye beklemeyi gerektirebilir.

9.4 Süt köpüğü miktarının ayarlanması

Köpük ayar düğmesini (E3) veya (F3) çevirerek sütlü içeceklerin hazırlanması sırasında ne miktarda köpürtülmüş süt dağıtımı yapacağını seçebilirsiniz.

Ayar düğmesi konumu	Ne için tavsiye edilir...		
	Hot	 Cold	Cold
 MIN köpük	<ul style="list-style-type: none"> • Caffelatte • Sıcak Süt (köpüksüz) 	---	<ul style="list-style-type: none"> • Caffelatte
 MED köpük	<ul style="list-style-type: none"> • Latte • Macchiato • Flat White • Cortado 	<ul style="list-style-type: none"> • Cold Brew Latte 	<ul style="list-style-type: none"> • Latte • Macchiato • Flat White
 MAX köpük	<ul style="list-style-type: none"> • Cappuccino • Cappuccino Mix • Espresso Macchiato • Cappuccino + • Sıcak Süt (köpüklü) 	<ul style="list-style-type: none"> • Cold Brew Cappuccino 	<ul style="list-style-type: none"> • Cappuccino • Cappuccino Mix • Soğuk Süt (Köpüklü)

9.5 Sütlü içeceklerin hazırlanması

Doğrudan ana sayfada (C) istediğiniz içecek ile ilgili görsele (C1) basın.

Kahve içeceklerinde olduğu gibi, ana sayfadaki görselin altında bulunan  simgesine (C2) basarak özel içecek elde edebilirsiniz.

9.6 Her kullanımdan sonra süt sürahilerinin temizliği

Her sütlü içecek dağıtımı yaptıktan sonra makinenin süt sürahisinin kapağını (E1) veya (F1) temizlemek için makine CLEAN fonksiyonunun uygulanmasını ister. Temizlik yapmak için aşağıdaki gibi ilerleyin:

1. Süt sürahisini makineye takılı halde bırakın (süt haznesini boşaltmanız gerekmez).
2. Süt dağıtıcısının (E5) veya (F5) (Şek. 22) altına bir fincan veya başka bir kap yerleştirin.

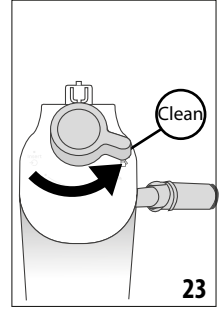
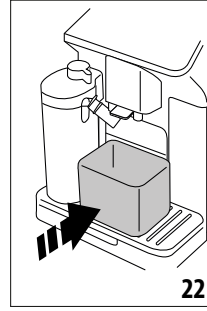

3. Köpük ayar/temizlik düğmesini (E3) veya (F3) “Clean” (Şek. 23): Süt dağıtıcısından sıcak su ve buhar çıkar. Temizlik işlemi otomatik olarak durdurulur.
4. Ayar düğmesini köpük seçeneklerinden birine getirin.



Sonrasında farklı hazırlamalar yapmanız gerekirse:

- “Clean” fonksiyonu mesajı görüntülediğinde sonraki hazırlama işlemlerine devam etmek için “İptal” ögesine basın. Son hazırlığın ardından süt sürahisi temizliğiyle devam edin.

Hazırlama işlemleri tamamlandığında süt sürahisi boş veya başka tarifleri hazırlamak için yeterli süt yok

- “Clean” fonksiyonuyla temizlik yaptıktan sonra, süt sürahisini çıkarın ve şu paragrafta belirtilen prosedürde olduğu gibi tüm bileşenleri temizleyin: “15.10 Süt sürahilerinin (E) ve (F) temizliği”

Hazırlama işlemleri tamamlandığında kabın içinde hala başka tarifler için yeterli süt var

- “Clean” fonksiyonuyla temizlik yaptıktan sonra, süt sürahisini çıkarın ve hemen buzdolabına koyun. “HOT” sürahisi  buzdolabında en çok 2 gün saklanabilirken, “COOL” sürahisi  bir günden uzun süre saklanamaz; daha sonra

"15.10 Süt sürühilerinin (E) ve (F) temizliği" paragrafında belirtilen prosedürü kullanarak tüm bileşenleri temizleyin.

Dikkat:

Süt sürühisi buzdolabının dışında **30 dakikadan** uzun süre kaldıysa, "15.10 Süt sürühilerinin (E) ve (F) temizliği" paragrafında açıklanan prosedürde olduğu gibi tüm bileşenleri sökün ve temizleyin.

Sütlü içecekleri hazırladıktan sonrasında ilgili genel notlar:

- Temizlik yapılmadıysa, süt sürühisini temizlemeniz gerektiğini hatırlatmak amacıyla ana sayfada  ögesi görüntülenir.
- Bazı durumlarda, temizlik uygulaması için, makinenin ısınması beklenmelidir.
- Doğru temizlik elde etmek için CLEAN fonksiyonunun sona ermesini bekleyin. Bu fonksiyon otomatiktir. Uygulanırken durdurulmamalıdır.

10. SICAK SU VE SICAK ÇAY HAZIRLAMA

10.1 Makinenin hazırlanması

1. Sıcak su dağıtıcısını (D6) makineye takın (Şek. 5).
2. Dağıtıcının altına bir fincan yerleştirin.

Uzun bardaklar kullanıyorsanız:

- Kapağı (A16) (Şek. 24) kaldırın ve bardağı bölmeye (A15) koyun.
- Su dağıtıcısını çevirin (Şek. 25).

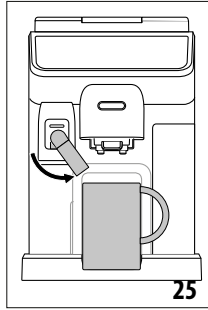
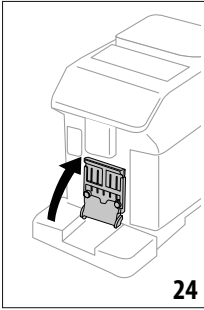

10.2 Sıcak çay dağıtımı

1. Doğrudan ana sayfada (C) çayla ilgili görsele (C1) basın.
2. Uzunluğu ve sıcaklığı ayarlayın.
3. "Dağıt" ögesine basın: Dağıtım başlar ve otomatik olarak durur.

Önemli Not:

- "Dur" veya "İptal" öğelerine basarak dağıtımı durdurabilirsiniz.
- Dağıtım işlemi tamamlandığında miktarı arttırmak isterseniz, "Extra" tuşuna basın. İsteddiğiniz miktara ulaştığınızda, "Stop" veya "İptal" ögesine basın.

10.3 Sıcak su dağıtımı

Doğrudan seçim:

1. Doğrudan ana sayfada (C) sıcak suyla ilgili görsele (C1) basın: Dağıtım otomatik olarak başlatılır ve durdurulur.

Uzunluğun kişiselleştirilmesi:

1. Sıcak suyla ilgili görselin altındaki  (C2) ögesine basın: Ekranı seçilecek uzunluk görüntülenir.
2. "Dağıt" ögesine basın: Dağıtım başlar ve otomatik olarak durur.

Önemli Not:

- "Dur" veya "İptal" öğelerine basarak dağıtımı durdurabilirsiniz.
- Dağıtım işlemi tamamlandığında miktarı arttırmak isterseniz, "Extra" tuşuna basın. İsteddiğiniz miktara ulaştığınızda, "Stop" veya "İptal" ögesine basın.

11. FAVOURİTES (EN SEVİLEN) İÇECEKLER

Her profil için en sevilen içeceklerden bir derleme oluşturabilirsiniz. Aşağıdaki gibi ilerleyin:

1. Derlemeye dahil etmek istediğiniz içecek ile ilgili görselin altındaki  (C2) ögesine basın

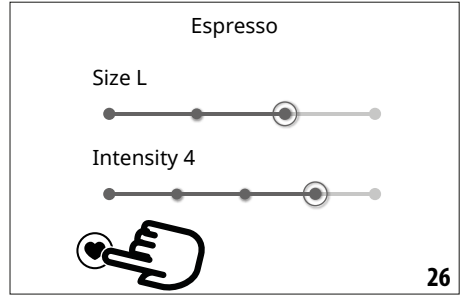

2. Kalp ögesini seçin (Şek. 26):
3. Ana sayfaya (C) dönmek için "X" ögesine basın. Artık içecek derlemeye dahil edilmiştir ve kumanda panelinde (B) Favourites ögesine (B4) basarak bu içeceğe erişebilirsiniz.

Önemli Not:

Derlemedeki içecekler yeniden düzenlenebilir:

1.  ögesine basın.
2. Yeri değiştirilecek içeceği seçin.
3. İçeceklerin sırasını değiştirmek için okları kullanın.
4. Ana sayfaya (C) dönene kadar "X" ögesine basın.

12. "TO GO" İÇECEKLERİN HAZIRLANMASI

"To Go" özelliği, yanınıza alabileceğiniz kişiselleştirilmiş içecek oluşturmak isteyen kişilere uygun bir fonksiyondur.

Bazı modellerde isteğe bağlı aksesuar:



Travel mug (kapasitesi 473 ml/ 160 mm H)
Tip: DLSC073
EAN: 8004399024083

1. İsteddiğiniz hazırlama işlemi için gereken aksesuarlarla makineyi hazırlayın (E, F).
2. Özel kapağı (A16) (Şek. 24) kaldırın ve Travel mug'ı özel bölmeye (A15) (Şek. 27) koyun.

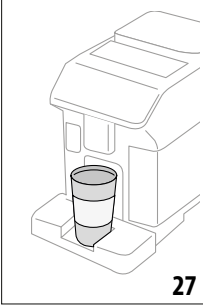

3. "To go" (B2) öğesine basın.

Bu fonksiyonu ilk defa kullanırken:

- "Başla" öğesine basın.
 -  öğesine bastığınızda Travel mug boyutlarına karşılık gelen miktarlarla ilgili bilgiler görüntülenir.
 - Kullanmak istediğiniz Travel mug boyutunu (Piccolo, Medio, Grande) seçip, ardından "İleri" öğesine basın.
 - Hazırlama işlemi tamamlandığında makine, kupanızın tam kapasitesini hafızaya almak için miktarı ayarlayabileceğini size bildirir. "İleri" öğesine basın.
4. İsteddiğiniz içecek türünü seçin (Hot (B3) veya Cold (B1)).
 5. İsteddiğiniz görüntülenene kadar ana sayfada (C) içeceklerde kaydırma yapın: İçeceği seçin ve makine tarafından önerilen parametreleri kişiselleştirin. Dağıtım işlemine geçin.
 6. Dağıtım tamamlandığında, sonraki dağıtımın kullanılan Travel mug'a tam olarak uygun olacağı şekilde dağıtılan miktarı düzeltebilirsiniz.

Önemli Not:

- Daha önce kullandığınızdan farklı bir kupa kullandığınızda, dağıtımı yapılan içecek miktarını kontrol etmek için makinenin yakınında durmanız tavsiye edilir.
- Kaydedilmişse, yeni ayarlar YALNIZCA seçilen profilde belikte kalır.
- Sıcak içecekleri sıcak tutmak için Travel mug'ı sıcak suyla önceden ısıtmanız tavsiye edilir.
- Travel mug'ın yalnızca ana sayfada bulunan içecekler için kullanılması önerilir.

- Ürünle birlikte gelen farklı bir Travel Mug aksesuarı kullanmak istiyorsanız, yüksekliğinin en çok 16 cm olması gerektiğine dikkat edin.

Dikkat

- Kapağı çevirerek kapatmadan önce, basıncı serbest bırakmak için kapatma tapasını açın.
- **Süt kullanılan tarifler:** Hazırlama işleminin sonunda süt sürhisini temizleyin ("9.6 Her kullanımdan sonra süt sürhilerinin temizliği" paragrafına bakın).
- En çok 2 saat kullanmanız tavsiye edilir: Bu süre dolduktan sonra boşaltın ve aşağıdaki paragrafta belirtildiği gibi temizleyin.
- Daha fazla bilgi almak için Travel Mug ile birlikte gelen broşüre bakın.



12.1 Travel Mug aksesuarının her kullanımdan sonra temizlenmesi

Hijyenle ilgili nedenlerden ötürü Travel Mug (D9) aksesuarının her kullanımdan sonra temizlenmesi tavsiye edilir. Haznenin yüzeylerine zarar verebilecek aşındırıcı malzemeleri kullanmayın. Aşağıdaki gibi ilerleyin:

1. Kapağı çevirerek açın ve kap ile kapağı sıcak (40°C) içme suyuyla durulayın.
2. Bileşenleri en az 30 dakika bulaşık deterjanı konulmuş sıcak (40°C) suda bekletin. Parfümlü deterjanları kullanmayın.
3. Haznenin içini ve kapağı temiz bir sünger ve bulaşık deterjanıyla temizleyerek görünür kirleri giderin.
4. Tüm bileşenleri sıcak (40°C) içme suyuyla durulayın.
5. Tüm bileşenleri kuru ve temiz bir bez veya kağıt havlu kullanılarak kurulayın, ardından tekrar birleştirin.
6. Kapağı haftada bir bulaşık makinesinde yıkayın. Metal hazne bulaşık makinesinde yıkanamaz.

13. „my“ fonksiyonu (yalnızca „Hot“ içecekler)

"my" özelliğiyle içeceği aşağıdaki gibi kişiselleştirebilirsiniz:

1. İçeceği kişiselleştirmek istediğiniz profilin (C6) etkin olduğundan emin olun.
2. İstlenen içecek ile ilgili görselin altındaki  (C2) öğesine basın.
3.  öğesine basın.
4. "Başla" öğesine basın ve rehberli prosedürü uygulayın.
5. İçekte bu özellik varsa, istediğiniz Yoğunlukı seçin ve "İleri" öğesine basın.
6. Dağıtımı başlatmak için "Dağıt" öğesine basın.
7. Fincanda istediğiniz miktarı elde ettiğinizde "Stop" öğesine basın.
8. Fincanda elde edilen sonuç istenen sonuçsa, kaydetmek için "Kaydet" veya önceki parametreleri korumak için "İptal" öğesine basın.
9. Ana sayfaya dönmek için "X" öğesine basın.

Cihaz ana sayfaya (C) döner.

Önemli Not:

- Kaydedilmişse, yeni ayarlar YALNIZCA seçilen profilde belde kalırlar.
- Tek bir içeceği kişiselleştirdiğinizde o içecek ile ilgili çift seçeneği de otomatik olarak kişiselleştirilir ve makine "Değerler çift ve tek tarife kaydedildi" mesajını görüntüler.
- Dilediğiniz zaman "X" öğesine basarak programlamadan çıkabilirsiniz: Değerler kaydedilmez.
- İçecek kişiselleştirildiğinde ayarlarda "Sıfırla" (görselin altında) ve "my" (uzunluk seçimlerinin arasında) görüntülenir. "Sıfırla" öğesine bastığınızda içecek ayarları fabrika değerlerine döndürülür.

İçecek miktarları tablosu		
İçecek	Standart miktar	Programlanabilen miktar
ESPRESSO	40 ml	20-180 ml
2X ESPRESSO	40 ml + 40 ml	20-180 ml + 20-180 ml
KAHVE	180 ml	100-240 ml
LONG	160 ml	115-250 ml
DOPPIO+	120 ml	80-180 ml
AMERICANO	150 ml	70-480 ml
ÇAY	150 ml	20-420 ml
SICAK SU	250 ml	20-420 ml

14. PROFİLİNİZİ SEÇİN

Her biri farklı bir simgeyle ilişkilendirilmiş halde farklı profiller hafızaya alınabilir.

Her profilde, içeceklerin kişiselleştirmeleri hafızada tutulur ve tüm içeceklerin görüntüledikleri sıra seçim sıklığına bağlıdır.

Bir profili seçmek için aşağıdaki gibi ilerleyin:

1. Ana sayfada (C) geçerli kullanılmakta olan profile (C6) basın: Seçilebilen profillerin listesi görüntülenir.
2. Ardından istediğiniz profili seçin.

Önemli Not:

- Seçim yapıldıktan sonra içecek ayarlarında bulunan çubukların renkleri profil rengini alır.
- Profilinizi yeniden adlandırabilirsiniz.
- Profil simgesini kişiselleştirmek için "6.7 Profil oluştur ve değiştir." paragrafına başvurun.

15. TEMİZLİK

15.1 Makinenin temizliği

Makinenin aşağıdaki kısımları periyodik olarak temizlenmelidir:

- Makinenin iç tesisatı.

- Atık kahve kabı (A10).
- Damlatma tepsisi (A14) ve tepsi ızgarası (A13).
- Su haznesi (A22).
- Kahve dağıtıcısı (A7).
- Çekilmiş kahve doldurmak için huni (A4).
- Çıkarılabilen demlik (A6), servis kapağını (A5) açtıktan sonra erişilebilir.
- Süt sürahileri (E) ve (F)
- Kahve sürahisi (D8) (bkz. Par. "8.9 Kahve sürahisinin temizlenmesi");
- Travel mug (D9) (bkz. Par. "12.1 Travel Mug aksesuarının her kullanımdan sonra temizlenmesi").

Dikkat!

- Makinenin temizliği için çözücü maddeler ve toz deterjanlar veya alkol kullanmayın. Süper otomatik De'Longhi ile makinenin temizliği için kimyasal katkı maddeleri kullanmanız gerekmez.
- Metal ve plastik yüzeyleri çizebileceklerinden, kireç oluşumlarını ve kahve birikimlerini temizlemek için metal objeler kullanmayın.

Bulaşık makinesinde yıkanabilir	Yalnızca elde yıkama
	
Damlatma tepsisi (A14)	Atık kahve kabı (A10)
Kapak ızgarası desteği (A18)	Fincan yerleştirme tepsisi (A12)
Tepsi ızgarası (A13)	Kapak ızgarası (A17)
"Hot" süt sürahisi (E)	Su haznesi (A22)
"Cool" süt sürahisi (F)	Çıkarılabilen demlik (A6)

15.2 Makinenin iç tesisatının temizlenmesi

3-4 günden uzun atıl geçen sürelerde makineyi yeniden kullanmadan önce "Durulama" fonksiyonunu seçerek 2-3 durulama işlemi yapmanız tavsiye edilir ("8.1 Makineyi kahve içecekleri için hazırlayın" paragrafı).

Önemli Not:

Bu temizliği uyguladıktan sonra atık kahve kabında (A10) su kalması normaldir.

15.3 Atık kahve kabının temizliği

Ekranda "Atık kahve kabını boşaltın" yazısı görüntülediğinde, bu kabın boşaltılması ve temizlenmesi gerekir. Atık kahve kabı (A10) temizlenmediği sürece, makine kahve yapamaz. İlk dağıtımdan itibaren 72 saat geçtiğinde dolu olmasa bile cihaz haznenin boşaltılması gerektiğini bildirir (72 saat sayımının doğru yapılabilmesi için makinenin güç beslemesinin hiçbir zaman kesilmemesi gerekir).

Dikkat! Yanma tehlikesi

Süt tabanlı çeşitli içecekleri yaptıktan sonra metal fincan yerleştirme tablası (A12) ısınır. Dokunmadan önce soğumasını bekleyin ve yalnızca ön tarafından tutun.

Temizliği gerçekleştirmek için (çalışan makinede):

1. Damlatma tepsi (A14) ve atık kahve kabını (A10) (Şek. 28) çıkarın.

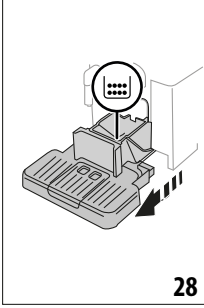

2. Damlatma tepsi ile atık kahve kabının içindekileri boşaltıp dibinde birikebilecek tüm artıkları gidermeye özen göstererek iyice temizleyin: Ürünle birlikte gelen fırça (D5) bu işleme uygun spatulayla donatılmıştır.
3. Izgara ve çekirdek kabı ile birlikte damlatma tepsinin geri yerine takın.

Dikkat!

- Damlatma tepsi çıkarıldığında, tamamen dolu olmasa dahi çekirdek kabının daima temizlenmesi zorunludur. Eğer bu işlem yapılmazsa, sonraki kahve yapma işlemlerinde çekirdek kabı öngörülen süreden önce dolar ve makine tıkanır.
- Bazı modellerde iki farklı öğeden oluşan atık kahve kabı bulunur: Temizlik yaptıktan sonra, bunları makineye takmadan önce birleştirmeniz gerekir.

15.4 Damlatma tepsi ile tepsiz izgarasının temizlenmesi

Dikkat!

Damlatma tepsi (A14), içerdiği su seviyesini gösteren bir yüzey gösterge (A19) (kırmızı renkli) içerir (Şek. 29).

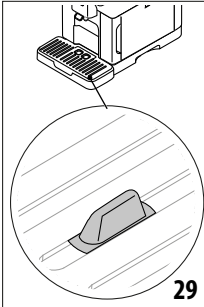

Bu gösterge damlatma tepsinin (A12) dışarı çıkmaya başlamadan haznenin boşaltılması ve temizlenmesi gerekir, aksi halde su kenarlardan taşarak makineye, dayama yüzeyine veya civar bölgeye zarar verebilir. Damlatma tepsinin çıkarmak için aşağıdaki gibi ilerleyin:

1. Damlatma tepsi ve atık kahve kabını (A10) çıkartın (Şek. 28).
2. Kırmızı renkli yoğunlaşma sıvısı toplama haznesini (A11) kontrol edin, doluyrsa boşaltın.
3. Fincan yerleştirme tepsinin (A12), hazne izgarasını* (A13) çıkarıp, ardından damlatma tepsinin ve atık kahve kabını boşaltıp, tüm bileşenleri yıkayın.
4. Izgarası ve çekirdek kabıyla birlikte damlatma tepsinin makineye geri takın.

Dikkat!

Damlatma tepsi çıkarıldığında, tamamen dolu olmasa dahi çekirdek kabının daima temizlenmesi zorunludur. Eğer bu işlem yapılmazsa, sonraki kahve yapma işlemlerinde çekirdek kabı öngörülen süreden önce dolar ve makine tıkanır.

15.5 Makinenin içinin temizlenmesi

Elektrik çarpması tehlikesi!

İç aksamda temizlik işlemleri yapmadan önce makinenin kapatılmış (bkz. "5. Cihazın kapatılması") ve elektrik şebekesiyle olan bağlantısının kesilmiş olması gerekir. Makineyi asla suya daldırmayın.

1. Makinenin içerisinde (damlatma tepsi (A14) çıkartılarak erişilebilir) herhangi bir kir kalmadığını periyodik olarak (yaklaşık ayda bir) kontrol edin. Gerekirse, kahve birikintilerini ürünle birlikte gelen fırçayla (D5) temizleyin.
2. Tüm artıkları bir elektrikli süpürgeyle çekin (Şek. 30).

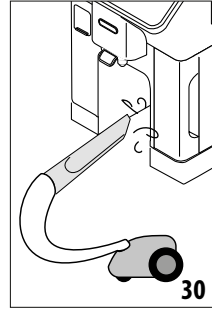

15.6 Su haznesinin temizliği

Düzenli aralıklarla (yaklaşık ayda bir) ve su yumuşatma filtresini (D4) her değiştirdiğinizde su haznesini (A22) kontrol edin.

1. Su haznesini çıkarın (Şek. 2), su yumuşatma filtresini (varsa) çıkarın ve akan suyla durulayın.
2. Su haznesini boşatın ve sıcak suyla temizleyin, gerekirse aşındırıcı olmayan temiz bir bezden yararlanın. Suyu iyice durulayın.
3. Filtreyi (Şek. 31) geri takın, hazneye MAX seviyesine kadar taze içme suyu doldurun (Şek. 3) ve hazneyi geri yerine takın.

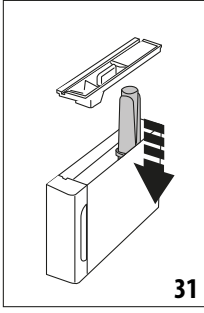

31

4. (yalnızca su yumuşatma filtresi takılıysa) Filtreyi etkinleştir-
mek için 100ml sıcak su dağıtımı yapın.

15.7 Kahve dağıtıcısı ağızlarının temizliği

1. Kahve dağıtıcısını (A7) bir sünger veya bez kullanarak
düzenli aralıklarla temizleyin (Şek. 32).

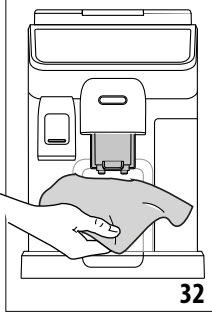

32

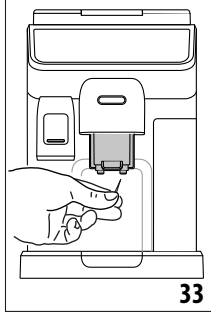

33

2. Kahve dağıtıcısının deliklerinin tıkalı olmadığından emin
olun. Gerekirse, kahve birikintilerini kürdanla temizleyin
(Şek. 33).

15.8 Çekilmiş kahve doldurma hunisinin temizliği

Çekilmiş kahve doldurma hunisini (A4) düzenli aralıklarla (yak-
laşık ayda bir) temizleyin. Aşağıdaki gibi ilerleyin:

1. Makinede kapatma işlemi yapın ("5. Cihazın kapatılması"
bölümüne bakın).
2. Huninin kapağını açın.
3. Ürünle birlikte gelen fırçayla huniyi temizleyin (D5).
4. Kapağı tekrar kapatın.

Dikkat!

Temizlik yaptıktan sonra huninin içinde aksesuar bırakmamaya
özen gösterin: Çalışırken huninin içinde yabancı cisimler bulun-
ması makinenin zarar görmesine neden olabilir.

15.9 Demlik temizliği

Demlik (A6) ayda en az bir kez temizlenmelidir.

Dikkat!

Demlik makine çalışırken çıkartılamaz.

1. Makinenin doğru şekilde kapatıldığından emin olun ("5.
Cihazın kapatılması" bölümüne bakın).
2. Su haznesini (A22) (Şek. 2) çıkarın.
3. Sağ yanda yer alan demlik kapağını (A5) açın (Şek. 34).

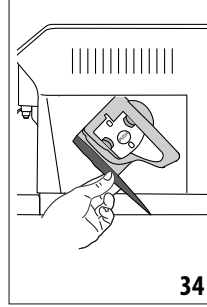

34

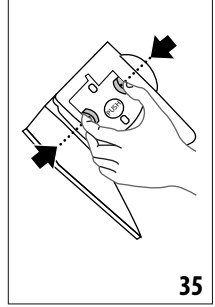

35

4. Renkli iki tespit kancasını aşağı doğru bastırın ve aynı anda
demliği dışarı doğru çekin (Şek. 35).
5. Demliği yaklaşık 5 dakika suya batırın ve sonra musluk al-
tında durulayın.

Dikkat!

YALNIZCA SU İLE DURULAYIN

DETERJAN KULLANMAYIN – BULAŞIK MAKİNESİNE KOYMAYIN

6. Deterjan zarar verebileceğinden, demliği deterjan kullan-
madan temizleyin.
7. Bir fırça (D5) yardımıyla olası kahve kalıntılarını demlik gö-
zünden görülen filtre zemininden temizleyin.
8. Temizledikten sonra demliği desteğine geçirerek yerine
oturtun ve PUSH (İTİN) yazısı üzerine bastırarak tıklama
sesini duyacak şekilde sabitleyip yerleştirin.

Önemli Not:

Demliği yerleştirmek zor olursa (yerleştirmeden önce), iki kol
(Şek. 36) üzerine basarak doğru ebada getirin.

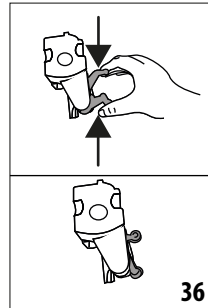

36

9. Demlik takıldığında, renkli iki düğmenin dışarıya doğru
attıklarından emin olun.
10. Demlik kapağını kapatın.
11. Su haznesini geri yerine takın.

15.10 Süt sürahilerinin (E) ve (F) temizliği

Süt sürahisini aşağıda açıklandığı gibi temizleyin:

1. Sürahinin (E1) veya (F1) (Şek. 18) kapağını çıkarın.
2. Süt dağıtıcısını (E5) veya (F5), süt dağıtıcısı uzatmasını (E7) (yalnızca sıcak sürahide) ve süt daldırma borusunu (E6) veya (F6) (Şek. 37) çıkarın.

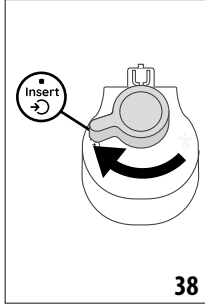
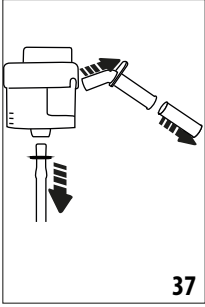

3. Köpük dağıtma düğmesini (E3) veya (F3) "Insert" konumuna (Şek. 38) kadar çevirip çıkarın.
4. Süt sürahisinin (E4) veya (F4) konektörünü-girişini saat yönünün tersine çevirin ve çıkarın (Şek. 39).

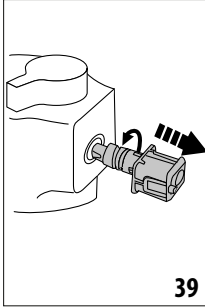

5. Aşağıda belirtilen şekillerde bulaşık makinesinde (tavsiye edilir) veya elde yıkayın:
 - **Bulaşık makinesinde:** yukarıda açıklanan bileşenlerin tümünü ve süt haznesini akan sıcak (en az 40°C) içme suyuyla durulayın: Ardından bunları bulaşık makinesinin üst sepetine yerleştirin ve örneğin standart ECO programı gibi 50°C'lik bir yıkama programını başlatın.
 - **Elde:** Tüm bileşenleri ve süt kabını akan sıcak (en az 40°C) içme suyuyla durulayarak, her türlü görünür süt artıklarını çıkarın, kapağın tüm deliklerinden su geçmesine özen gösterin (Şek. 40). Ardından tüm bileşenleri bulaşık deterjanı eklenmiş sıcak (en az 40°C) içme suyuna en az 30 dakika ıslayın. Tüm bileşenleri yukarıda açıklandığı gibi sıcak içme suyu altında bolca durulayın, ellerinizle tek tek ovalayın.
6. Düğmenin altında bulunan kanalda ve girintide (Şek. 41) süt artıklarının kalmamasına özellikle dikkat edin: Gerekirse, kanalı bir kürdanla kazıyın.

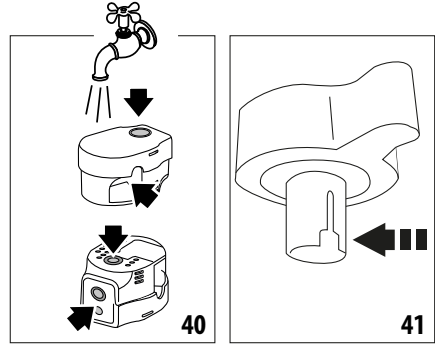

7. Daldırma borusu ve dağıtım borusunun süt kalıntıları ile tıkanmış olmadıklarını kontrol edin.
8. Tüm bileşenleri kuru ve temiz bir bezle kurulaştırın.
9. Kapağın tüm bileşenlerini geri monte edin.
10. Kapağı süt kabına geri takın.

Önemli not:

Makine, süt sürahisinin iyice temizlenmesi gerektiğini her hafta hatırlatır ve doğru temizlik sırasını önerir.

16. KİREÇ ÇÖZME

Dikkat!

- Kullanmadan önce kireç çözücünün etiketini ve ambalajında verilen kullanma talimatlarını okuyun.
- Yalnız De'Longhi kireç çözücü kullanılması tavsiye edilir. Uygun olmayan kireç çözücülerin kullanılması, düzenli şekilde yapılmayan kireç çözme işlemleri gibi, üreticinin garantisine altına girmeye kusurların doğmasına neden olabilir.
- Kireç çözücü narin yüzeylere zarar verebilir. Ürün kazara dökülecek olursa, derhal kurulaştırın.

Kireç çözme işlemini yapmak için

Kireç çözücü	De'Longhi kireç çözücü
Kap	Tavsiye edilen kapasite: 2 l
Süre	~50 dak

Ana sayfada (C) ilgili mesaj görüntülediğinde makinenin kirecini çözün: çözüyor hemen yapmaya karar verirsiniz, "Ok" ögesine basın ve (5). maddeden itibaren işlemleri uygulayın. Kireç çözme işlemini başka bir zamana ertelemek için "İptal" ögesine basın: Ana sayfada görüntülenen  (C4) simgesi cihazda kireç çözme işleminin yapılması gerektiğini hatırlatır. (Bu mesaj her açılışta yeniden görüntülenir).

Kireç çözme menüsüne erişim sağlamak için:

1. Ana sayfada ayarlar menüsü simgesine (C3) basın.
2. "Kireç çözme" ögesini görüntüleyene kadar menü sayfalarını kaydırın.
3. Kılavuzlu kireç çözme prosedürüne girmek için "Başla" ögesine basın.

4. Başlamak için "Başla" ögesine basın.
5. Su dağıtıcısını takın (D6) (Şek. 5).
6. Damlatma tepsisi (A14) ile çekirdek kabını (A10) (Şek. 10) çıkarıp, boşaltın: Ardından her ikisini de geri takıp, "İleri" ögesine basın.
7. Su haznesini (A22) çıkarın, kapağı (A21) kaldırın ve (takılmıssa) filtreyi (D4) çıkarın. Hazneyi tamamen boşaltın.
8. Haznenin içinde basılı olan A seviyesine kadar kireç çözücüyü (100ml'lik bir ambalaja karşılık gelir) su haznesine dökün; ardından B (Şek. 42) seviyesine kadar su (bir litre) ekleyin.). Su haznesini (kapakla birlikte) geri takın ve "İleri" ögesine basın.

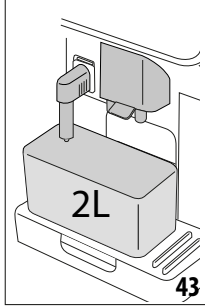
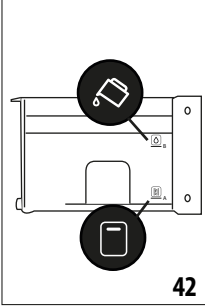

9. Dağıtıcıların altına kapasitesi en az 2 litre olan boş bir kap yerleştirin (Şek. 43). İşlemi başlatmak için "İleri" (önceki ekrana dönmek için "Geri" veya haznedeki kireç çözme çözeltilisini almayı unutmadan prosedürden çıkmak için "X") ögesine basın.

Dikkat! Yanma tehlikesi

Dağıtıcılardan dışarı asit içeren sıcak su çıkar. Bu nedenle bu çözeltiyle temas etmemeye dikkat edin.

10. Kireç çözme programı başlar ve kireç çözücü çözelti hem sıcak su dağıtıcısından, hem de kahve dağıtıcısından çıkarak, makinenin içindeki kireç artıklarını gidermek için aralıklı bir dizi durulama işlemini kendine;
- Yaklaşık 40 dakika sonra cihaz kireç çözme işlemini durdurur.
11. Cihaz artık taze suyla yeni bir durulama işlemi yapmaya hazırdır. Kireç çözücü çözeltisini toplamakta kullandığınız kabı boşaltın ve su haznesini çıkarıp boşaltın, musluğun altında çalkalayıp MAX seviyesine kadar su ile doldurun. Ardından su haznesini makineye yerleştirin (Şek. 44). "İleri" ögesine basın.

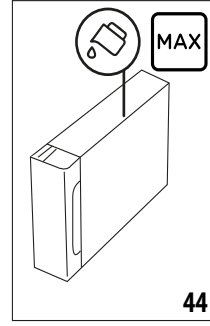

12. Kireç çözücü çözeltiyi toplamakta kullanılan kabı boş olarak dağıtıcıların altına yerleştirin ve durulama işlemi başlatmak için "İleri" ögesine basın.
13. Sıcak su hem sıcak su dağıtıcısından, hem de kahve dağıtıcısından çıkar.
14. Haznedeki su bittiğinde, durulama suyunu toplamak için kullandığınız kabı boşaltın.
15. Su haznesini çıkarın, daha önce çıkarılmıssa su yumuşatma filtresini geri takın. Devam etmek için "İleri" ögesine basın.
16. Hazneyi MAX seviyesine kadar taze suyla doldurun, makineye geri takın ve devam etmek için "İleri" ögesine basın.
17. Kireç çözücü çözeltiyi toplamakta kullanılan kabı boş olarak dağıtıcıların altına koyun ve başka bir durulama çevrimi başlatmak için "İleri" ögesine basın.
18. Haznedeki su bittiğinde, durulama suyunu toplamak için kullandığınız kabı boşaltın, damlatma tepsisini (A14) ve atık kahve kabını (A10) çıkarıp, boşaltın ve geri takın, ardından hepsini geri makineye takın.
19. Su haznesini çıkarın, MAX seviyesine kadar doldurun ve makineye geri takıp, ardından "İleri" ögesini tıklayın
20. Böylece kireç çözme işlemi tamamlanmıştır: "Ok" ögesine basın. Cihaz hızlı bir ısıtma işlemi yapar, bu işlem tamamlandığında ana sayfaya döner.

Önemli Not:

- Kireç çözme işlemi doğru şekilde sona ermezse (örneğin, elektrik kesilmesi nedeniyle), çevrimin yeniden başlatılması tavsiye edilir.
- Kireç çözme işlemini uyguladıktan sonra atık kahve kabında (A10) su kalmaması normaldir.
- Su haznesi MAX işaretli seviyeye kadar doldurulmadıysa, cihaz üçüncü bir durulama yapılmasını ister: bu uygulama, cihazın iç tesisatında kireç çözücü çözeltinin kalmamasını sağlamak içindir. Durulamayı yeniden başlatmadan önce, damlatma tepsisini boşaltmayı unutmayın.

17. SU SERTLİĞİNİN PROGRAMLANMASI



Kireç çözme alarmı, suyun sertliğine bağlı olarak önceden belirlenmiş bir çalışma süresi sonrasında görüntülenir. İstenmesi halinde makinenin bölgesel farklılıklar gösteren kullanım suyunun gerçek sertliğine göre ayarlanabilir, böylece kireç çözme işlemi daha seyrek yapılabilir.

17.1 Su sertliğinin ölçümü

1. Ürünle birlikte gelen "Total hardness test" su sertliği ölçme şeridini (D1) (Welcome pack içinde) ambalajından çıkarın.
2. Şeridi yaklaşık bir saniye bir bardak su içine daldırın.
3. Şeridi sudan çıkartın ve hafifçe silkeleyin. Yaklaşık bir dakika sonra 1, 2, 3 veya 4 kırmızı kutucuk oluşur, her kutucuk suyun sertlik derecesine göre 1 dereceye karşılık gelir.

17.2 Su sertliğinin ayarlanması

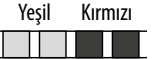
1. Ana sayfada (C) ayarlar menüsü simgesine (C3) basın.
2. "Su sertliği" öğesini seçene kadar sayfalarda kaydırma yapın.
3. "Ayarla" öğesine basın.
4. Yukarıdaki paragrafta belirtilen prosedürü uygulayın ve su sertliğini ölçün.
5. Aşağıdaki tabloda belirtildiği gibi yukarıdaki maddede ölçülen sertlik seviyesine karşılık gelen topun üzerine basın:

Total Hardness test (D1)	Su sertliği
	Seviye 1
	Seviye 2
	Seviye 3
	Seviye 4

6. Bu noktada makine, yeni su sertliği ayarına göre yeniden programlanmıştır.
7. Ayarlar menüsüne dönmek için "<" öğesine basın.

18. YUMUŞATMA FİLTRESİ

Bazı modellere su yumuşatma filtresi (D4) bulunur: sahip olduğunuz modelde bu filtre yoksa, De'Longhi yetkili servis merkezinden tedarik edebilirsiniz.

Filtrenin doğru kullanımı için aşağıdaki talimatlara uygun hareket edin.

18.1 Filtrenin takılması

1. Ayarlar menüsüne (C3) basın.
2. "Su filtresi" öğesi görüntülenene kadar sayfalarda kaydırma yapın.

3. Kılavuzlu prosedüre girmek için "Ok" öğesine basın
4. Filtreyi ambalajından çıkarın ve tarih diskini sonraki 2 ay görüntülenene kadar çevirin (Şek. 45).

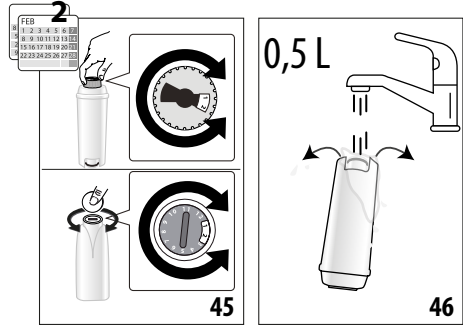

Önemli Not:

Makine normal şekilde kullanılırsa filtre ömrü iki aydır, ancak makine filtre takılı halde kullanılmadan kaldıysa filtrenin ömrü en fazla 3 haftadır.

5. Devam etmek için "İleri" (önceki ekrana dönmek için "Geri"; işlemi iptal etmek için "X") öğesine basın.
6. Filtreyi etkinleştirmek için, yan açıklıklardan dışarı su çıkana kadar filtrenin merkez deliğinden bir dakika kadar musluk suyu akıtın (Şek. 46). "İleri" öğesine basın.

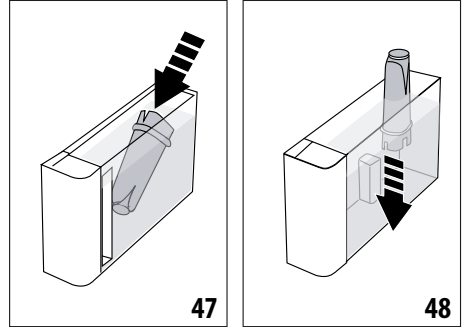

7. Su haznesini (A22) makineden çıkarın (Şek. 2) ve su doldurun; filtreyi on saniye kadar tamamen suya daldırarak, yana yatılarak ve hava kabarcıklarının çıkmasını sağlamak için hafifçe bastırarak su haznesine takın (Şek. 47). "İleri" öğesine basın.
8. Filtreyi özel yuvasına (Şek. 48) takın ve sonuna kadar bastırın; "İleri" öğesine basın.
9. Hazneyi kapakla (A21) kapatıp, ardından hazneyi makineye geri takın.
10. Sıcak su dağıtıcısını (D6) takın. "İleri" öğesine basın.
11. Sıcak su dağıtıcısının altına kapasitesi en az 0,5 litre olan bir kap yerleştirin (Şek. 6) ve filtreyi iletirmek için "İleri" öğesine basın.
12. Çihaz sıcak su dağıtımı yapar ve otomatik olarak bitirir. Ana sayfaya dönmek için "Ok" öğesine basın.

13. Artık filtre etkin haldedir, makineyi kullanmaya başlayabilirsiniz.

18.2 Filtrenin değiştirilmesi ve çıkarılması

Ana sayfada (C) ilgili mesaj görüntülediğinde filtreyi (D4) değiştirin: Değiştirme işlemini hemen yapmaya karar verirsiniz, "Ok" öğesine basın ve önceki paragrafta 3. maddeden itibaren işlemleri uygulayın. Değiştirme işlemini başka bir zamana ertelemek için "İptal" öğesine basın: Ekranda görüntülenen filtre simgesi filtreyi değiştirilmesi gerektiğini hatırlatır.

Değiştirmek için aşağıdaki gibi ilerleyin:

1. Ayarlar menüsüne (C3) basın.
2. "Su filtresi" öğesi görüntülenene kadar sayfalarda kaydırma yapın: "Ok" öğesine basın.
3. Kılavuzlu prosedüre girmek için "Ok" öğesine basın.
4. Su haznesini (A22) ve tükenen filtreyi çıkarın.
5. Filtreyi çıkarmak için "Ok" (önceki ekrana dönmek için "Geri"; işlemi iptal etmek için "İptal") öğesine basın.
6. Filtreyi değiştirmek için "İleri" öğesine basın. Önceki paragrafta gösterilen işlemleri (4). maddeden itibaren uygulayarak devam edin.

Önemli Not:

Kullanımı iki ayı geçince (tarihe bakın) ya da cihaz 3 hafta süreyle kullanılmazsa, makine zorunlu tutmаса dahi filtrenin yenisi ile değiştirilmesi gerekir.

19. TEKNİK ÖZELLİKLER

Gerilim:	220-240 V~ 50-60 Hz maks. 10 A
Güç:	1450W
Basınç:	1,9 MPa (19 bar)
Su haznesi kapasitesi:	1.8 l
Ebatlar UxGxY:	260x450x385 mm
Kablo uzunluğu:	1200 mm
Ağırlık (modele göre değişiklik gösterir):	11,2 kg
Kahve çekirdeği hazne kapasitesi:	300 g
Frekans bandı:	2400 - 2500 MHz
Azami iletim gücü	20 mW

De'Longhi firması, ürünlerin işlevlerinde ve kalitesinde değişiklik yapmadan, teknik ve estetik özelliklerinde dilediği zaman değişiklik yapma hakkını saklı tutar.

19.1 Enerji tasarrufuyla ilgili tavsiyeler







- Bir veya daha çok içecek dağıttıktan sonra enerji tüketimini azaltmak için süt sürahilerini veya aksesuarları çıkarın.
- Otomatik kapanmayı 15 dakika değerine ayarlayın ("6.8 Otomatik kapanma ayarı" paragrafına bakın).
- Enerji Tasarrufunu etkinleştirin ("6.9 General (Genel)" paragrafına bakın).
- Makine gerektiriyorsa, kireç çözme çevrimini uygulayın.

20. EKRANDA GÖRÜNTÜLENEN MESAJLAR

GÖRÜNTÜLENEN MESAJ	ANLAMI	ÇÖZÜMÜ
Su haznesini MAX seviyesine doldurun. 1. Seviyenin üzerine çıkacak şekilde doldurduğunuzdan emin olun	Haznedeki (A22) su yetersiz.	Hazneyi çıkarın ve 1 seviyesinin ötesine kadar taze içme suyu doldurun, makineye geri takın.
İçecek yeterli su yok. Su haznesini MAX seviyesine doldurun. 1. Seviyenin üzerine çıkacak şekilde doldurduğunuzdan emin olun		
Su haznesini takın	Hazne (A22) doğru yerleştirilmedi.	Hazneyi sonuna kadar bastırarak doğru şekilde takın.
Su haznesine taze su doldurun. Damlatma tepsisini ve atık kahve kabını boşaltın	Haznedeki su miktarı içecek hazırlamak için yeterli değil ve kısa süre sonra çekirdek kabını boşaltmanız istenecek.	Makine her iki işlemi de yapmanızı ister: Bu şekilde daha sonra müdahale yapılması gerekmez ve daha sonrasında kesinti olmadan daha fazla içecek hazırlayabilirsiniz.
Demlik grubunu yerleştirin	Temizlik sonrasında demlik (A6) takılmadı.	Şu paragrafta açıklandığı gibi demliği takın: "15.9 Demlik temizliği"
		→

GÖRÜNTÜLENEN MESAJ	ANLAMI	ÇÖZÜMÜ
Atık kahve kabını boşaltın	Atık kahve kabı (A10) dolu.	Açıklandığı gibi temizlik yapın; bkz. Par. "15.3 Atık kahve kabının temizliği"
Atık kahve kabını ve damlatma tepsisini takın	Atık kahve kabı (A10) ve/veya damlatma tepsisi (A14) doğru takılmadı veya yok.	Çekirdek kabıyla birlikte damlatma tepsisini sonuna kadar bastırarak takın.
Tercih ettiğiniz çekilmiş kahveyi ekleyin. En çok bir ölçek!	Çekilmiş tip kahveyle hazırlama işlemi seçilmiş.	Hununin (A4) tıkalı olmadığından emin olduktan sonra bir ölçek (D2) çekilmiş kahve koyup, ekranda "İleri" ögesine basın ve paragrafındaki talimatları izleyin. "8.4 Çekilmiş kahve kullanarak içecek hazırlama".
Lütfen çekirdek kahve kabını doldurun ve devam için Tamam'a basın	Kahve çekirdeği bitti.	Çekirdek kahve kabını (A2) doldurun ve dağıtma devam etmek için Ok ögesine basın
Sıcak su dağıtıcısını takın	Dağıtıcı (D6) doğru takılmamış veya mevcut değil.	Dağıtıcıyı sonuna kadar bastırarak takın (Şek. 5): Makineden sesli ikaz sinyali gelir (sesli ikaz fonksiyonu etkinleştirilmişse).
Soğuk/sıcak süt sürahisini takın	Süt sürahisini (E) veya (F) doğru takılmamış veya mevcut değil.	Süt sürahisini sonuna kadar bastırarak takın: Makineden sesli ikaz sinyali gelir (sesli ikaz fonksiyonu etkinleştirilmişse).
Temizlik yapıyorum. Az sonra yeniden birlikte olacağım	Cihazın içinde kirlilik olduğu algılandı.	Cihazın yeniden kullanıma hazır olmasını bekleyip, istediğiniz içeceği yeniden seçin. Sorun devam ederse, Yetkili Teknik Servis merkezine başvurun.
Yeni ayarlar kaydedilmedi	İçeceğin kişiselleştirilmesi sırasında (bkz. Böl. "13. „my“ fonksiyonu (yalnızca „Hot“ içecekler)", hazırlık işlemi "X" ögesine basılarak kasten durduruldu veya bir alarm devreye girdi.	Kesintiye neden olan alarmı görüntülemek amacıyla ana sayfaya (C) dönmek için "X" ögesine basın. Görüntülenen alarmla ilgili talimatları izleyin (bkz. Böl. "20. Ekranda görüntülenen mesajlar")
İçeceği dağıtamadım. Tadı azaltın ve tekrar deneyin	Çekim çok ince ve kahve bu sebepten dışarıya çok yavaş çıkıyor veya tamamen çıkmıyor.	Daha hafif bir "Yoğunluk" seçin (bkz. "8.3 İçeceğin kişiselleştirilmesi")
	Su yumuşatma filtresi (D4) varsa, devrenin içinde dağıtım yapılmasını engelleyen bir hava kabarcığı kalmış olabilir.	"Ok" ögesine basın ve akış düzeline kadar bir miktar su dağıtım yapın (bkz. Böl. "10. Sıcak su ve sıcak çay hazırlama"). Sorun devam ederse, filtreyi çıkarın (bkz. Par. "18.2 Filtrenin değiştirilmesi ve çıkarılması")
İçeceği dağıtamadım. Konumu düğmeden bir birim arttırarak değirmeni ayarlayın	Çekim çok ince ve kahve bu sebepten dışarıya çok yavaş çıkıyor veya tamamen çıkmıyor.	"Ok" ögesine basın ve kahve çekme ayarını yapın (bkz. par. "6.4 Çekme ayarı").
Daha hafif bir tat seçin veya çekilmiş kahve miktarını azaltın	Fazla miktarda kahve kullanıldı.	Daha hafif bir "Yoğunluk" seçin (bkz. "8.3 İçeceğin kişiselleştirilmesi") veya çekilmiş kahve miktarını azaltın (en çok 1 ölçek). Ana sayfaya dönmek için Ok ögesine basın veya mesajın kaybolmasını bekleyin.
		→

GÖRÜNTÜLENEN MESAJ	ANLAMI	ÇÖZÜMÜ
Süt sürahe. buzdolabında saklayın	Süt hazırlama işlemi yapıldı ve süt sürahesi hala makinede takılı halde	Süt sürahesini çıkarın ve buzdolabına koyun.
Makinedeki kirecin çözülmesi gerek. Başlamak için Ok'e basın (~50 dak)	Makinedeki kirecin çözülmesi gerektiğini bildirir.	Kireç çözüme işlemi yapmak istiyorsanız, "Ok" ögesine basın ve kılavuzlu prosedürü izleyin, aksi halde "İptal" ögesine basın: Bu durumda ana sayfada (C) kireç çözüme işlemi yapılması gerektiğini hatırlatmak için  (C4) simgesi görüntülenir (bkz. Böl. "16. Kireç çözme").
Kireç çözme çevrimi durduruldu. Devam etmek için Ok ögesine basın	Kireç çözme çevrimi durduruldu veya doğru tamamlanmadı	Devam etmek için Ok ögesine basın (bkz. Bölüm "16. Kireç çözme").
Su filtresini değiştirin. Başlamak için Ok'e basın	Yumuşatma filtresi (D4) tükendi.	Filtreyi değiştirmek için "Ok" ögesine veya başka bir zaman yapmak istiyorsanız "İptal" ögesine basın. "18. Yumuşatma filtresi" bölümünde verilen talimatları izleyin.
Genel alarm: Kullanım kılavuzuna / Coffee Link uyg. başvurun	Makinenin içi çok kirli.	"15. Temizlik" bölümünde açıklandığı gibi makineyi iyice temizleyin. Temizlikten sonra makinede hala bu mesaj görüntüleniyorsa, müşteri hizmetleri ve/veya yetkili Teknik Servis Merkeziyle bağlantı kurun
Devre boş. Doldurmayı başlatmak için Ok'e basın	Su devresi boş	Devreyi doldurmak için "Ok" ögesine basın: Dağıtım otomatik olarak durdurulur. Doldurma yaptıktan sonra damlatma tepsinde (A14) su bulunması normaldir. Sorun devam ederse, su haznesinin (A22) sonuna kadar yerleştirildiğinden emin olun.
	Yeni su yumuşatma filtresi takıldı (D4)	Yeni filtre takma talimatlarını doğru şekilde uyguladığınızdan emin olun (par. "18.1 Filtrenin takılması" ve "18.2 Filtrenin değiştirilmesi ve çıkarılması"). Sorun devam ederse, filtreyi çıkarın (par. "18.2 Filtrenin değiştirilmesi ve çıkarılması").
Kahve çekirdeği profili değiştirildi! Kahve çekirdeği profilini değiştirmeden önce en az 3 kahve dağıtımını yapmayı unutmayın	Bean Adapt ayarına izin vermeden önce makinenin yeni kahveyle 3 dağıtım yapması gerekiyor	Bean Adapt'ı değiştirmeden önce yeni kahveyle en az 3 kahve dağıtımını yapın
İdeam bir sıcaklık için Soğumam için hızlı durulama'yı başlatmanızı öneririm. Dağıtıcıların altına 0,2 l'lik bir kap koyun ve Başla ögesine basın.	Çeşitli sıcak içecekler hazırladıktan sonra "Cold brew technology" içeceklerinden birinin dağıtımını yapmak isterseniz	Kahve dağıtıcılarının altına bir kap yerleştirin ve hızlı soğuk durulama yapmak ve kahve devresini soğutmak için "Başla" ögesine basın veya istenen içeceğin dağıtımını hemen yapmak için "Atla" ögesine basın.
		→

GÖRÜNTÜLENEN MESAJ	ANLAMI	ÇÖZÜMÜ
İdeam bir sıcaklık için ısınmam için hızlı durulama- mayı başlatmanızı öneririm. Dağıtıcıların altına 0,2 l'lik bir kap koyun ve Başla öğesine basın.	“Cold brew technology” içeceklerini hazırladıktan sonra sıcak içecek dağıtımı yapmak isterseniz	Kahve dağıtıcılarının altına bir kap yerleştirin ve sıcak durulama yapmak ve kahve devresini ısıtmak için “Başla” öğesine basın veya istenen içeceğin dağıtımını hemen yapmak için “Atla” öğesine basın.
	Enerji tasarrufu modunun etkin olduğunu gösterir.	Enerji tasarrufu modunu devre dışı bırakmak için, şu paragrafta açıklandığı gibi ilerleyin: “6.9 General (Genel)”.
	Makinedeki kirecin çözülmesi gerektiğini hatırlatır.	Şu bölümde açıklanan kireç çözme işleminin mümkün olduğu kadar çabuk yapılması gerekir: “16. Kireç çözme”
	Filtrenin değiştirilmesi gerektiğini hatırlatır (D4)	“18. Yumuşatma filtresi” bölümündeki talimatlara uyarak filtreyi değiştirin ya da çıkarın.
	Süt sürhisini (E) veya (F) temizlemek gerektiğini unutmayın.	Köpük ayar düğmesini (E3) veya (F3) CLEAN konumuna getirin.
	Bağlantı özellikleri makinenin ayarlar menüsünden (C3) ayarlanır.	Coffee Link Uygulamasından bağlantıyı yapın.
	Cihazın bağlı olduğunu gösterir.	Bağlantıyı devre dışı bırakmak için “6.3 Bağlantı” paragrafında açıklandığı gibi ilerleyin.
	Bağlantı özelliği etkin ancak bulut ulaşılabılır değil.	Yeni açtıysanız, makinenin açılma sürecini tamamlamasını bekleyin. Sorun devam ederse, bağlantıyı “6.3 Bağlantı” paragrafında açıklandığı gibi kapatıp geri açın. Yönlendirici (router) ikaz lambalarının ağın etkin olduğunu bildirdiğini kontrol edin. Sorun hala devam ediyorsa, makineyi ve evinizdeki yönlendiriciyi (router) kapatıp tekrar açın.

21. SORUNLARIN GİDERİLMESİ

Aşağıda bazı olası çalışma bozuklukları listelenmiştir.

Sorun açıklanan şekilde çözülemiyorsa, bir Teknik Servis ile temas kurun.

SORUN	OLASI NEDEN	ÇÖZÜMÜ
Cihaz açılmıyor	Fiş prize takılı değil.	Fişi prize takın (Şek. 1).
Kahve sıcak değil.	Son kahveden sonra 2-3 dakika geçtiğinden cihazın iç tesisatı soğudu.	Kahve yapmadan önce özel fonksiyonu kullanarak iç tesisatı ısıtın (bkz. Par. "8.1 Makineyi kahve içecekleri için hazırlayın").
	Ayarlanan kahve sıcaklığı düşük.	Ayalar menüsünde (C3) daha yüksek bir kahve sıcaklığı ayarlayın (bkz. Par. "6.5 Kahve sıcaklığı").
	Fincanlarda ön ısıtma yapılmadı.	Fincanları sıcak su ile çalkalayarak ısıtın (Not: sıcak su fonksiyonu kullanılabılır).
	Makinedeki kirecin çözülmesi gerekir	"16. Kireç çözme" bölümünde açıkladığı gibi ilerleyin. Ardından suyun sertlik derecesini kontrol edin ("17.1 Su sertliğinin ölçümü") ve cihazın gerçek sertlik derecesine göre ayarlandığından emin olun ("17.2 Su sertliğinin ayarlanması").
Kahve sulu veya köpüğü az.	Çekilmiş kahve çok iri.	Ayarlar menüsüne (C3) girin ve çekme ayarını yapmak için talimatları izleyin. Etki ancak 3 kahve dağıtımdan sonra görülebilir (bkz. Par. "6.4 Çekme ayarı").
	Kahve uygun değil.	Espresso kahve makinesi kahvesi kullanın.
	Kahve taze değil.	Kahve ambalajı çok uzun süre açık kalmış ve lezzetini kaybetmiş.
Kahve çok yavaş veya damlayarak çıkıyor.	Çekilmiş kahve çok ince.	Ayarlar menüsüne (C3) girin ve çekme ayarını yapmak için talimatları izleyin. Etkiyi ancak 3 kahve dağıtım yaptıktan sonra görebilirsiniz "6.4 Çekme ayarı").
Dağıtım ağzılarının birinden veya her ikisinden kahve çıkmıyor.	Kahve dağıtıcısının (A7) ağzıları tıkalı.	Kahve dağıtıcısını bir sünger veya kürdan kullanarak temizleyin.
Dağıtım yapılan kahve çok sulu.	Huni (A4) tıkanmış.	Huniyi "15.8 Çekilmiş kahve doldurma hunisinin temizliği" paragrafında açıkladığı gibi fırça (D5) yardımıyla temizleyin.
İçecek dağıtımı zayıf	Haznedeki su yetersiz	Hazneyi 1. seviyeyi geçecek şekilde doldurun.
Cihaz kahve dağıtım yapmıyor.	Cihazın içinde kirlilik olduğu algılandı: ekranda "Temizlik yapıyorum..." mesajı görüntüleniyor.	Cihazın yeniden kullanıma hazır olmasını bekleyip, istediğiniz içeceği yeniden seçin. Sorun devam ederse, Yetkili Teknik Servis merkezine başvurun.



SORUN	OLASI NEDEN	ÇÖZÜMÜ
Demlik (A6) çıkarılmıyor.	Cihaz doğru şekilde kapatılmadı	 (A9) tuşuna basarak kapatın (bkz. Böl. "5. Cihazın kapatılması").
Kireç çözme işlemi tamamlandığında cihaz üçüncü bir durulama yapılmasını gerektiriyor.	İki durulama işlemi sırasında hazne (A22) MAX seviyesine kadar doldurulmamış	Cihazın gerektirdiği gibi hareket edin, ancak suyun taşmasını önlemek için önce damlatma tepsisini (A14) boşaltın.
Sütte iri kabarcıklar var veya süt dağıtıcısından (E5) veya (F5) sızıyor.	Süt sürahisinin kapağı (E1) veya (F1) kirli	Süt kapağını açıldığında gibi temizleyin; bkz. Par. "15.10 Süt sürahilerinin (E) ve (F) temizliği".
	Kapak (E1) veya (F1) doğru takılmamış.	Tüm bileşenleri "9.1 Süt sürahilerinin (E ve F) hazırlanması" ve "9.4 Süt köpüğü miktarının ayarlanması" paragraflarında açıklandığı gibi doğru şekilde monte edin.
Sütte iri kabarcıklar var veya süt dağıtıcısından (E5) veya (F5) dışarı sızıyor ya da az köpüklü.	Süt yeterince soğuk değil veya süttün tipi istenen içeceğe uygun değil	En iyi sonuçları elde etmek için, sıcak veya soğuk içecekleri hazırlarken doğru tipte süt kullandığınızdan emin olun (bkz. Bölüm "9.2 Ne tür süt kullanılmalı?"). Buzdolabında soğutulmuş (yaklaşık 5°C) içecekleri kullanın.
	Süt sürahisinin kapağı (E1) veya (F1) kirli	Süt sürahisini şu paragrafta belirttiği gibi temizleyin: "9.6 Her kullanımdan sonra süt sürahilerinin temizliği"
	Köpük ayar düğmesinin (E3) o (F3) altında bulunan kanalda su var	Düğmeyi çıkarın ve iyice kurulayın.
	Bitkisel içecekler kullanılıyor	Daha iyi sonuç almak için buzdolabı soğukluğunda (yaklaşık 5°C) içecekler kullanın. Köpük ayarını belirtildiği gibi değiştirin; bkz. par. "9.4 Süt köpüğü miktarının ayarlanması"
Fincan yerleştirme tablası (A12) sıcak.	Art arda hızlı bir şekilde farklı içecekler hazırlanmış	
Temizlik yaptıktan sonra damlatma tepsi makineye takılmadı	Yoğuşma sıvısı toplama haznesi (A11) doğru yerleştirilmedi	Yoğuşma sıvısı toplama haznesinin doğru takıldığından emin olun
Makine kullanılmıyor ve gürültü veya küçük buhar parçaları çıkarıyor	Makine kullanıma hazır veya yeni kapatılmış ve henüz sıcak olan buhar üreticinin içine birkaç damla yoğuşma sıvısı damlıyor	Bu durum cihazın normal çalışmasından kaynaklanır; bu durumu sınırlandırmak için damlatma tepsisini boşaltın.
Cihaz damlatma tepsisinden (A14) kısım kısım buhar çıkarıyor ve/veya cihazın üzerine yerleştirildiği zeminde su var.	Temizlikten sonra tepsi izgarası geri yerine takılmamış (A13)	Tepsi izgarasını damlatma tepsisinin içine takın



SORUN	OLASI NEDEN	ÇÖZÜMÜ
To Go içeceği çok fazla veya Travel mug'dan taşıyor	Seçilen miktar uygun değil	Daha düşük bir miktar (Medio \overline{M} veya Piccolo \overline{P}) seçin Sonraki dağıtımda doğru miktarı elde etmek için miktar ayarını Travel Mug'a göre yapın
To Go içeceği az	Seçilen miktar uygun değil	Daha yüksek bir miktar (Medio \overline{M} veya Grande \overline{G}) seçin Sonraki dağıtımda doğru miktarı elde etmek için miktar ayarını Travel Mug'a göre yapın
Travel mug makineye girmede	Travel mug (A16) bölmesinin kapağı kapalı ve/veya kahve dağıtıcısı (A7) aşağı indirilmiş	Kapağı açın ve/veya kahve dağıtıcısını kaldırın
Uygulama çalışmıyor	Uygulamada sorun var	Uygulamayı kapatıp, yeniden başlatın
Uygulama makinede olmayan bir sorun bildiriyor	Makine verileri ile uygulama verileri eşitlenmemiş	Bağlantıyı kesip, yeniden kurun (par. "6.3 Bağlantı")

Register Now

www.delonghi.com/register

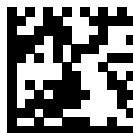

57132C8814_00_1023

De'Longhi Appliances via Seitz, 47 31100 Treviso, Italy delonghi.com