ECAM45X.6Y - 45X.8Y

ELETTA EXPLORE

KAVNI APARAT
Navodila za uporab

Instructions videos available at:
<https://eletta-explore.delonghi.com>



DeLonghi

A

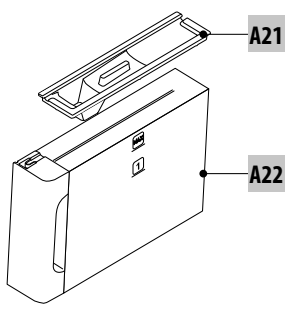
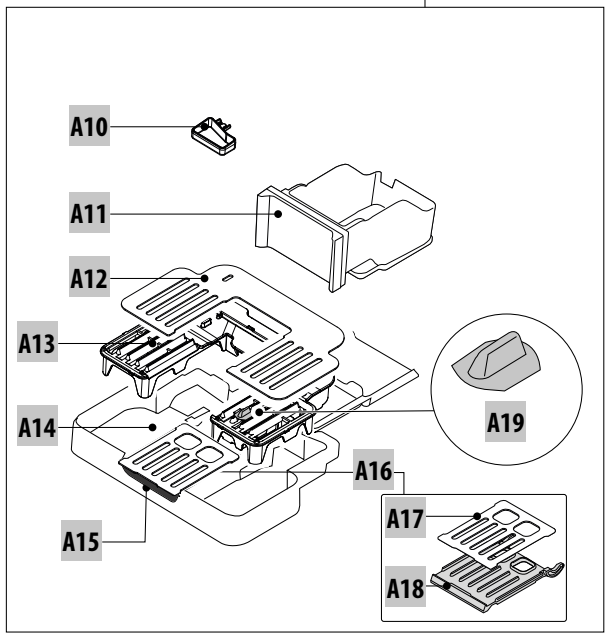
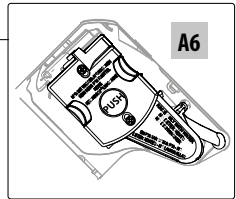
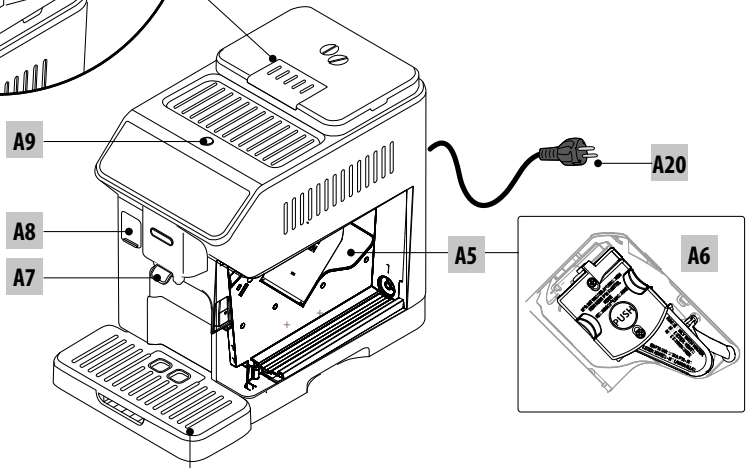
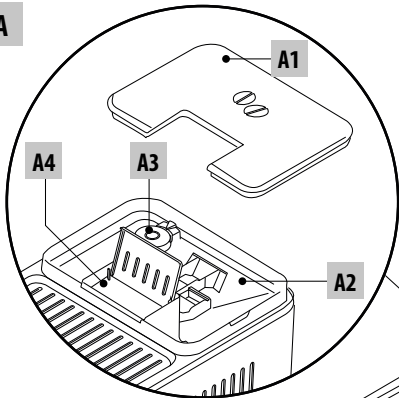

B C

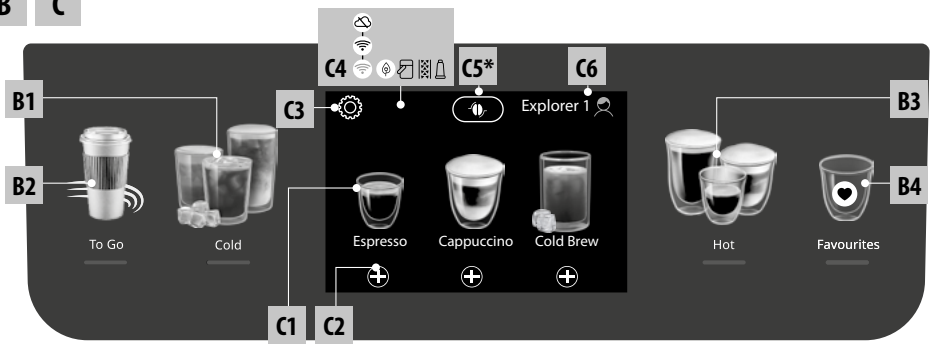

D*

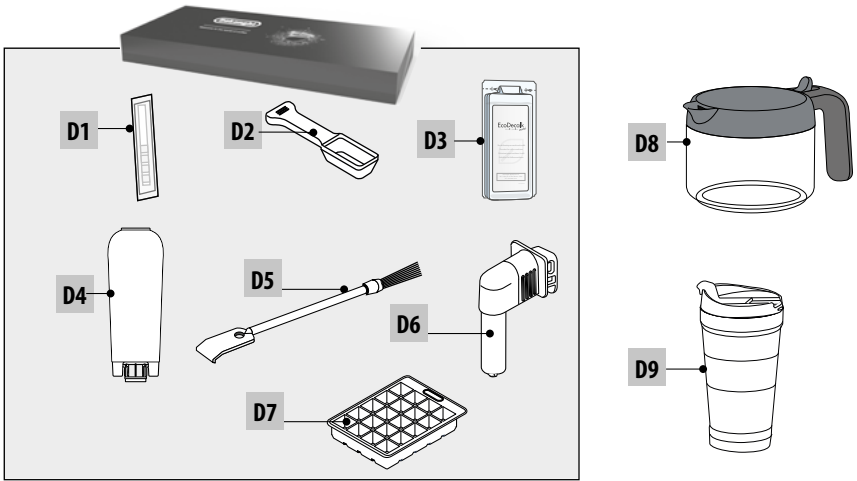

E  **LatteCrema HOT** 

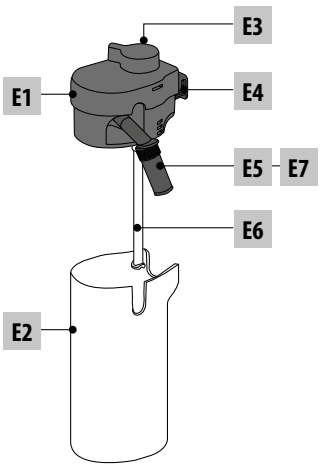

F  **LatteCrema COOL** 

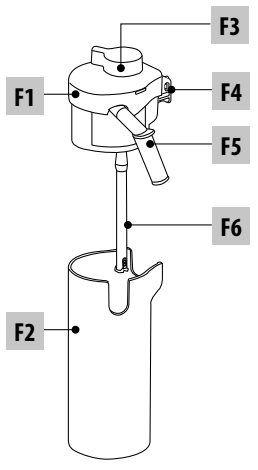

SADRŽAJ

1. UVOD	5
1.1 Slova u zagradama	5
1.2 Rješavanje problema i popravke	5
1.3 Preuzmite aplikaciju!	5
2. OPIS	5
2.1 Opis uređaja (A)	5
2.2 Opis kontrolne ploče (B)	5
2.3 Opis početne stranice (glavni zaslon) (C)	5
2.4 Opis dodatnog pribora (D) (*različiti ovisno o modelu)	6
2.5 Opis vrča za mlijeko (vruće) (E)	6
2.6 Opis vrča za mlijeko (hladno) (F)	6
3. PRVO POKRETANJE UREĐAJA ☼	6
4. UKLJUČIVANJE APARATA ☼	7
5. ISKLJUČIVANJE APARATA	7
6. POSTAVKE IZBORNIKA ☼	7
6.1 Ispiranje	7
6.2 Uklanjanje kamenca	8
6.3 Povezivanje	8
6.4 Prilagodba mljevenja	8
6.5 Temperatura kave	8
6.6 Jezici	8
6.7 Stvaranje i uređivanje profila	8
6.8 Postavi Automatsko isključivanje	9
6.9 Općenito	9
6.10 Filtar za vodu	9
6.11 Tvrdća vode	9
6.12 Default values (Tvorničke postavke)	9
6.13 Ispuštanje vode	9
6.14 Statistics (Statistika)	10
7. IZBOR NAPITAKA	10
8. PRIPREMA NAPITAKA NA OSNOVU KAVE ☼ 11	
8.1 Priprema uređaja za napitke s kavom	11
8.2 Izravni odabir napitaka s kavom	11
8.3 Prilagodba napitka	11
8.4 Priprema kave upotrebom mljevene kave ...	12
8.5 Tehnologija Bean Adapt Technology i Espresso SOUL	13
8.6 Općenite upute za pripremu napitaka od kave	13
8.7 Savjeti za topliju kavu	13
8.8 Vrč za Kavu /Vrč za hladni napitak	13
8.9 Čišćenje vrča za kavu	14
9. PRIPREMA NAPITAKA NA OSNOVU MLIJEKA: ☼	14
9.1 Priprema vrčeva za mlijeko (E i F)	14
9.2 Koje mlijeko koristiti?	14
9.4 Prilagodite količinu pjene	15
9.5 Priprema mliječnih napitaka	15
9.6 Čišćenje vrčeva za mlijeko nakon svake upotrebe	15
10. PRIPREMA VRUĆE VODE I VRUĆEG ČAJA ☼ 16	
10.1 Priprema uređaja	16
10.2 Isporuka vrućeg čaja	16
10.3 Isporuka vruće vode	16
11. FAVOURITES NAPITCI (OMILJENI) ☼	16
12. PRIPREMA NAPITAKA "TO GO" ☼	17
12.1 Čišćenje putne šalice nakon svake upotrebe 17	
13. FUNKCIJA „MY“ (SAMO "VRUĆI" NAPITCI) ☼ .	17
14. ODABERITE SVOJ PROFIL ☼	18
15. ČIŠĆENJE ☼	18
15.1 Čišćenje aparata	18
15.2 Čišćenje unutaršnjeg kruga uređaja	18
15.3 Čišćenje spremnika taloga kave	18
15.4 Čišćenje podloška za kapanje i rešetke sabirnice	19
15.5 Čišćenje unutrašnjosti aparata	19
15.6 Čišćenje spremnika za vodu	19
15.7 Čišćenje mlaznica za ispuštanje kave	20
15.8 Čišćenje ljevka za uvođenje mljevene kave	20
15.9 Čišćenje infuzera	20
15.10 Čišćenje vrčeva za mlijeko (E) i (F)	21
16. UKLANJANJE KAMENCA ☼	21
17. PROGRAMIRANJE TVRDOĆE VODE	23
17.1 Mjerenje tvrdoće vode	23
17.2 Postavka tvrdoće vode	23
18. FILTAR ZA OMEKŠAVANJE VODE	23
18.1 Instaliranje filtra	23
18.2 Zamjena ili uklanjanje filtra	24
19. TEHNIČKI PODACI	24
19.1 Savjeti za uštedu energije	24
20. PORUKE PRIKAZANE NA ZASLONU	24
21. RJEŠAVANJE PROBLEMA	27

1. UVOD

Zahvaljujemo na odabiru automatskog aparata za kavu i cappuccino.

Odvojite nekoliko trenutaka za čitanje ovih uputa za uporabu. Tako ćete izbjeći opasne situacije ili oštećenja aparata.

1.1 Slova u zagradama

Slova u zagradama odgovaraju opisu uređaja (stranica 2-3).

1.2 Rješavanje problema i popravke

U slučaju problema, najprije ih pokušajte riješiti slijedeći upozorenja u poglavljima "20. Poruke prikazane na zaslону" i "21. Rješavanje problema".

Ako se pokazuju neučinkovitima ili za daljnja pojašnjenja, preporučljivo je konzultirati korisničku podršku na brojeve navedene na web stranici www.delonghi.com.

Za bilo kakve popravke obratite se samo tehničkoj podršci tvrtke De'Longhi. Adrese se mogu pronaći na web stranici www.delonghi.com.

1.3 Preuzmite aplikaciju!



Preuzmite aplikaciju, stvorite svoj račun slijedeći upute u samoj aplikaciji.

Aplikacija također sadrži recepte, informacije, savjete, zanimljivosti o svijetu kave, a moguće je imati i sve informacije o vašem uređaju na dohvata ruke.

PROVJERITE JE LI APLIKACIJA DOSTUPNA U VAŠOJ ZEMLJI:
app-availability.delonghi.com

Modeli s Wi Fi vezom

U povezanim modelima moguće je daljinski upravljati nekim funkcijama iz aplikacije Coffee Link.

 Ovaj simbol ističe funkcije kojima se može upravljati ili konzultirati u aplikaciji.

Također, možete stvoriti nove napitke i spremiti ih u vaš uređaj.

Zabilješka:

- Da biste pristupili funkcijama iz aplikacije, aktivirajte povezivanje iz izbornika postavki uređaja (vidi "6.3 Povezivanje").
- Provjerite kompatibilne uređaje na "compatibledevices.delonghi.com".

2. OPIS







2.1 Opis uređaja (A)

- A1. Poklopac spremnika zrna
- A2. Spremnik zrna kave
- A3. Ručica za podešavanje mlina za kavu
- A4. Lijevak mljevene kave
- A5. Vrata infuzera
- A6. Uklonjivi infuzer
- A7. Izljev kave podesiv po visini
- A8. Priključak za dodatnu opremu
- A9. Tipka : za uključivanje i isključivanje uređaja (stand-by)
- A10. Spremnik taloga kave
- A11. Posuda za prikupljanje kondenzata
- A12. Pladanj za šalice
- A13. Rešetka sabirnice
- A14. Posuda za prikupljanje kondenzata
- A15. Pretinac za putnu šalicu
- A16. Sklop vrata pretinca za putnu šalicu
- A17. Rešetka vrata
- A18. Nosač rešetke vrata
- A19. Pokazatelj razine vode u sabirnici kapljica
- A20. Kabel za napajanje
- A21. Poklopac spremnika za vodu
- A22. Spremnik za vodu

2.2 Opis kontrolne ploče (B)

- B1. Izbornik "Cold" (hladnih) napitaka
- B2. Izbornik napitaka "To go" (za ponijeti)
- B3. Izbornik "Hot" (vrućih) napitaka
- B4. Izbornik "Favourites" (omiljenih) napitaka

2.3 Opis početne stranice (glavni zaslon) (C)

- C1. Napitci koji se mogu odabrati (izravan odabir)
- C2. Da biste pregledali i eventualno prilagodili postavke napitaka
- C3. Izbornik postavki uređaja
- C4. Pokazatelji:
 -  Uređaj čeka na prvo povezivanje
 -  Pokazatelj aktivne Wi-Fi mreže
 -  Pokazatelj odsustva mreže
 -  Pokazatelj aktivne uštede energije
 -  Pokazatelj zahtjeva za čišćenje vrča za mlijeko
 -  Pokazatelj zahtjeva za uklanjanje kamenca
 -  Pokazatelj istrošenog filtra
- C5. Bean Adapt Technology (aktivirati iz aplikacije): vidi "8.5 Tehnologija Bean Adapt Technology i Espresso SOUL"
- C6. Prilagodljivi profili (vidi "14. Odaberite svoj profil")

2.4 Opis dodatnog pribora (D) (*različiti ovisno o modelu)

Dodaci sadržani u početnom paketu:

- D1. Test traka "Total Hardness Test" (Ukupni test tvrdoće)
- D2. Mjerica prethodno mljevene kave
- D3. Sredstvo za uklanjanje kamena
- D4. Filtar za omekšavanje vode
- D5. Četka za čišćenje
- D6. Dozator za vruću vodu
- D7. Posuda za kockice leda

- D8. Vrč kave
- D9. Putnu šalicu

2.5 Opis vrča za mlijeko (vruće) (E)



- E1. Poklopac vrča za mlijeko
- E2. Posuda za mlijeko
- E3. Ručicu za podešavanje pjene/čišćenje (Clean)
- E4. Priključak-spojnica za vrč za mlijeko (uklonjivo za čišćenje)
- E5. Izljev mlijeka (podesiv po visini)
- E6. Cijev za dovod mlijeka (silikonska)
- E7. Produžetak izljeva mlijeka

2.6 Opis vrča za mlijeko (hladno) (F)



- F1. Poklopac vrča za mlijeko
- F2. Posuda za mlijeko
- F3. Ručicu za podešavanje pjene/čišćenje (Clean)
- F4. Priključak-spojnica za vrč za mlijeko (uklonjivo za čišćenje)
- F5. Izljev mlijeka
- F6. Cijev za dovod mlijeka (kruta plastika)

3. PRVO POKRETANJE UREĐAJA

Zabilješka:

- Svi tragovi kave na mlinu za kavu nastaju zbog testova funkcioniranja uređaja prije nego što se proizvod stavi na tržište i dokaz su pažljive brige o istom.
- Pri prvoj upotrebi isperite sve uklonjive dodatke vrućom vodom (vrčevi za mlijeko (E) i (F), putna šalica* (D9), vrč kave* (D8), spremnik za vodu (A21) i (A22)) koji su namijenjeni kontaktu s vodom ili mlijekom. Za vrčeve mlijeko preporučujemo pranje u perilici posuđa.
- Preporučljivo je prilagoditi tvrdoću vode što je prije moguće slijedeći postupak u poglavlju "17. Programiranje tvrdoće vode".

1. Spojite kabel za napajanje (A20) u struju (sl. 1).

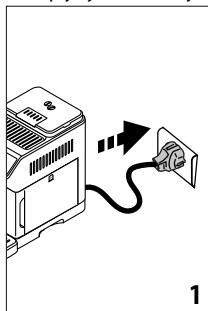

2. Pritisnite zastavicu koja se odnosi na željeni jezik i potvrdite odabir pritiskom na "Gotovo".

Zatim slijedite upute prikazane na zaslonu samog uređaja:

3. Izvadite spremnik za vodu (A22) (sl. 2) napunite ga do MAX linije svježom vodom (sl. 3);

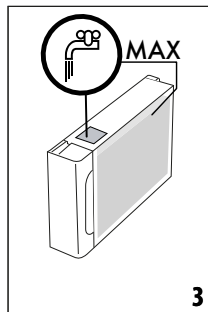
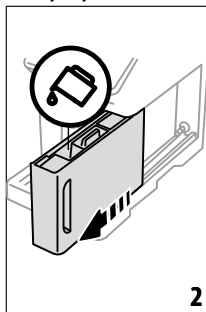

4. Zatim ga vratite na mjesto, zatim potvrdite pritiskom na "Dalje";
5. Napunite spremnik zrna (A2) (sl. 4), zatim potvrdite pritiskom na „Dalje“.

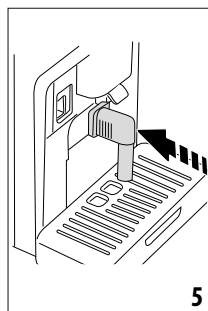
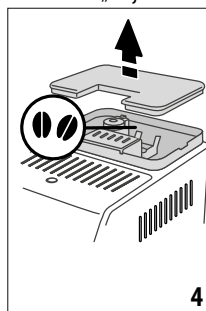

6. Postavite mlaznicu za vruću vodu (D6) na priključak dodatne opreme (A8) (sl. 5) i stavite posudu minimalnog kapaciteta od 200 ml ispod mlaznice za kavu (A7) i mlaznice vruće vode (sl. 6);

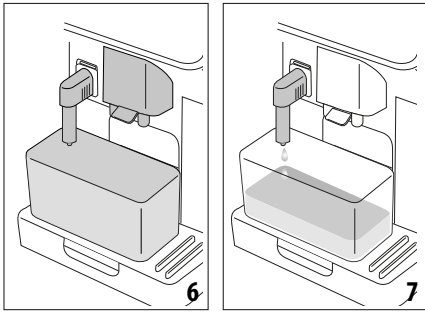

7. Pritisnite "Ok" da napunite uređaj priprema vodu iz mlaznice za vruću vodu (sl. 7);
8. Nakon ispuštanja, uređaj nastavlja s zagrijavanjem vršeci ispiranje vrućom vodom koja izlazi iz izljeva kave (sl. 8).

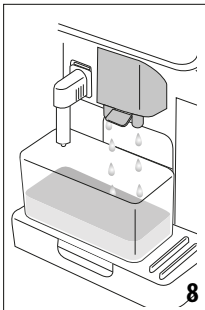

Na kraju zagrijavanja uređaj nudi upute za uporabu uređaja.

Zabilješka:

- Pri prvom korištenju treba pripremiti 4-5 cappuccina prije nego što uređaj da zadovoljavajući rezultat u šalici.
- Prilikom prve uporabe, uređaj vode je prazna, tako da uređaj može biti vrlo bučan: buka će se ublažiti kao dolazi do punjenja kruga.

4. UKLJUČIVANJE APARATA

Zabilješka:

- Svaki put kad se uređaj uključi, automatski se provodi predgrijavanje i ciklus ispiranja koji se ne mogu prekinuti. Uređaj je spreman za uporabu tek nakon dovršetka ovog ciklusa.
1. Za uključivanje aparata pritisnite tipku  (A9) (sl. 9): uređaj se uključuje.

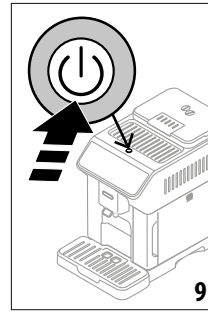

2. Nakon završetka zagrijavanja započinje faza ispiranja vrućom vodom koja izlazi iz mlaznice za kavu (A7); na ovaj način, osim zagrijavanja kotla, vruća voda kruži kroz uređaj i tako ga zagrijava.

5. ISKLJUČIVANJE APARATA

Prilikom svakog isključivanja, aparat obavlja automatski ciklus ispiranja ako je pripremljena kava.

1. Za isključivanje aparata pritisnite tipku  (A9) (sl. 9).
2. Ako je predviđeno, uređaj obavlja automatski ciklus ispiranja iz mlaznice za kavu (A7) vrućom vodom, a zatim se isključuje (stanje pripravnosti).

Zabilješka:

Ako se uređaj ne koristi dulje vrijeme, odspojite uređaj iz napajanja nakon što izvršite postupak isključivanja.

Pozornost!

Nikada ne izvlačite utikač iz utičnice dok je uređaj uključen.

6. POSTAVKE IZBORNIKA

6.1 Ispiranje

Pomoću ove funkcije moguće je ispuštati vruću vodu iz mlaznice za kavu (A7) (i, ako je umetnut, iz rasprivača vruće vode (D6)) kako bi se očistio i zagrijavao unutarnji krug uređaja.

Postavite ispod mlaznica spremnik minimalne zapremine od 100 ml (sl. 6).

Da biste aktivirali ovu funkciju, postupite na sljedeći način:

1. Pritisnite izbornik postavki (C3);
2. Prikazite stavku "Ispiranje";
3. Pritisnite "Ok" za ponovno pokretanje isporuke: nakon nekoliko sekundi izlazi vruća voda koja čisti i zagrijava unutarnji krug uređaja (sl. 7-8);
4. Za zaustavljanje ispiranja pritisnite "Stop" ili pričekajte automatsko prekidanje.

Zabilješka:

- Za periode nekorisćenja dulje od 3-4 dana preporuča se, kada se uređaj ponovo uključi, izvršiti 2-3 ispiranja prije ponovne upotrebe;
- Normalno je da nakon izvođenja te funkcije postoji voda u spremniku taloga kave (A10).

6.2 Uklanjanje kamenca

Upute o uklanjanju kamenca potražite u poglavlju "16. Uklanjanje kamenca".

6.3 Povezivanje

Sa ovom funkcijom se aktivira ili deaktivira povezivanje uređaja. Postupite na sljedeći način:

1. Pritisnite izbornik postavki (C3);
2. Pomičite se kroz stranice dok ne vidite stavku "Povezivanje";
3. Pritisnite „Dalje“;
4. Aktivirajte Wi-Fi vezu i daljinsko upravljanje (putem aplikacije De'Longhi Coffee Link);
5. Zaslom prikazuje PIN uređaja potreban za povezivanje iz aplikacije;
6. Pritisnite "<" za povratak na postavke izbornika s novim pohranjenim izborom;
7. Pritisnite "X" za povratak na početnu stranicu (C).

Na početnoj stranici se pojavljuje (C4) simbol koji se odnosi na status veze, naizmjenično s ostalima (npr. uklanjanje kamenca itd.)

Simbol na početnoj stranici	Značenje
 Bijeli simbol na sivoj pozadini	Povezivanje omogućeno: uređaj čeka prvu vezu
 Bijeli simbol na plavoj pozadini	Uređaj je povezan
 Crveni simbol na plavoj pozadini	Uređaj je spojen na kućnu Wi-Fi mrežu, ali nema mreže
 Bijeli simbol na sivoj pozadini	Nije moguć pristup oblaku
Bez simbola	Veza je isključena. Da biste je aktivirali, uđite u izbornik Postavke (C3)

Zabilješka:

- Ako je daljinska veza isključena, neke funkcije aplikacije nisu dostupne (npr. isporuka napitaka).
 - Ako promijenite naziv ili lozinku Wifi mreže ili ako se povežete s novom Wifi mrežom, potrebno je izvršiti postupak resetiranja kako je navedeno u nastavku:
1. postupiti kako je prethodno navedeno od točke 1 do točke 3;
 2. Pritisnite "Resetiraj";
 3. Pritisnite "Ok" da potvrdite brisanje mrežnih postavki;
 4. Ponovno se povežite s aplikacijom odabirom novih vjerodajnica.

6.4 Prilagodba mljevenja

Uređaj nudi vodič za pravilnu prilagodbu mljevenja i postizanje najboljih rezultata:

1. Pritisnite izbornik postavki (C3);

2. Pomičite se kroz stranice dok ne vidite stavku "Prilagodba mljevenja";
3. Pritisnite "Pročitaj više" da biste pogledali vodič za prilagodbu mljevenja.

Zabilješka:

- Poželjno je napraviti daljnje promjene tek nakon što pripreme najmanje 3 kava nakon prethodno opisanog postupka. Ako se kava ponovno ne dozira pravilno, ponovite postupak.
- Ručica za podešavanje (A3) mora se zakretati samo dok je mlin za kavu u radu u početnoj fazi pripreme kave.

Bean Adapt Technology

Predlažemo da pristupite tehnologiji Bean Adapt u aplikaciji Coffee Link kako biste ovaj parametar prikladno postavili prema zrnu kave.

6.5 Temperatura kave

Ako želite li promijeniti temperaturu vode sa kojom se priprema kava, postupite na sljedeći način:

1. Pritisnite izbornik postavki (C3);
2. Pomičite se kroz stranice dok ne vidite stavku "Temperatura kave";
3. Pritisnite "Postavi";
4. Odaberite željenu temperaturu među predloženima;
5. Pritisnite "<" za povratak na postavke izbornika s novim pohranjenim izborom;
6. Pritisnite "X" za povratak na početnu stranicu (C).

Važno:

Mijenanje temperature najviše utječe na duge napitke.

Bean Adapt Technology

Predlažemo da pristupite tehnologiji Bean Adapt u aplikaciji Coffee Link kako biste ovaj parametar prikladno postavili prema zrnu kave.

6.6 Jezici

Ako želite promijeniti jezik početne stranice, postupite na sljedeći način:

1. Pritisnite izbornik postavki (C3);
2. Pomičite se kroz stranice dok ne vidite stavku "Jezici";
3. Pritisnite „Dalje“;
4. Pritisnite zastavicu koja se odnosi na jezik koji želite odabrati (pritisnite gumb „Dalje“ ili „Natrag“ da biste vidjeli sve dostupne jezike): zaslon se odmah ažurira odabranim jezikom;
5. Pritisnite "<" za povratak u izbornik postavki s novim pohranjenim izborom;
6. Pritisnite "X" za povratak na početnu stranicu (C).

6.7 Stvaranje i uređivanje profila

Pomoću ove funkcije možete urediti boju slike i ikone svakog profila. Da biste prilagodili ikonu, postupite na sljedeći način:

1. Pritisnite izbornik postavki (C3);
2. Pomičite se kroz stranice dok ne vidite stavku "Stvaranje i uređivanje profila";
3. Pritisnite „Dalje“;
4. Da biste stvorili novi profil: pritisnite "Dodaj novo";
Da biste uredili postojeći profil: odaberite profil i pritisnite "Uredi";
5. Prilagodite po želji i pritisnite "Spremi" za potvrdu.
6. Pritisnite "X" za povratak na početnu stranicu (C).

6.8 Postavi Automatsko isključivanje

Možete postaviti automatsko isključivanje kako bi se uređaj isključio nakon 15 ili 30 minuta ili nakon 1 ili 3 sati neaktivnosti. Da biste programirali automatsko isključivanje, postupite na sljedeći način:

1. Pritisnite izbornik postavki (C3);
2. Pomičite se kroz stranice dok ne vidite stavku "Postavi Automatsko isključivanje";
3. Odaberite željeni vremenski interval (15 ili 30 minuta, ili 1 ili 3 sata).
4. Pritisnite "X" za povratak na početnu stranicu (C) s pohranjenim novim odabirom.

6.9 Općenito

1. Pritisnite izbornik postavki (C3);
2. Pomičite se kroz stranice dok ne vidite stavku "Općenito";

U ovoj stavci možete jednim dodirom aktivirati ili deaktivirati sljedeće funkcije:

- "Zvučni signal": kada je aktivan, uređaj emitira zvučno upozorenje pri svakoj operaciji.
 - "Ušteda energije": pomoću ove funkcije možete uključiti ili isključiti način rada za uštedu energije. Kada je funkcija aktivna, jamči nižu potrošnju energije u skladu s važećim europskim propisima. Da bi označio da je aktivna, pojavljuje se na početnoj stranici .
3. Pritisnite "X" za povratak na početnu stranicu (C) s pohranjenim novim odabirom.

6.10 Filtar za vodu

Upute o instaliranju filtra vode (C4), potražite u poglavlju "18. Filtar za omekšavanje vode".

6.11 Tvrdoća vode

Upute o postavljanju tvrdoće vode potražite u poglavlju "17. Programiranje tvrdoće vode".

6.12 Default values (Tvrtničke postavke)

Ova funkcija će resetirati sve postavke izbornika i sve programirane vrijednosti korisnika će se vratiti na zadane vrijednosti (osim jezika, koji ostaje onaj koji je već postavljen i statistike). Postupite na sljedeći način:

1. Pritisnite izbornik postavki (C3);

2. Pomičite se kroz stranice dok ne vidite stavku "Zadane vrijednosti";
3. Pritisnite "Dalje";
4. Odaberite ono što želite resetirati: uređaj ili jedan profil, a zatim pritisnite „Dalje“;
5. Slijedite odgovarajuće upute dok ne potvrdite resetiranje s "Ok";
6. Pritisnite "X" za povratak na početnu stranicu (C).

Zabilješka:

Nakon što se uređaj (a ne jedan profil) vrati na zadane vrijednosti, uređaj ponavlja uvodni vodič.

6.13 Ispuštanje vode

Prije razdoblja nekorištenja, kako bi se spriječilo zamrzavanje vode u unutarnjim krugovima ili prije nošenja uređaja u servisni centar, preporučljivo je ispuštanje vode iz hidrauličkog kruga uređaja.

Postupite na sljedeći način:

1. Pritisnite izbornik postavki (C3);
2. Pomičite se kroz stranice dok ne vidite stavku "Pražnjenje kruga";
3. Pritisnite „Ok“ da započnete vodeni postupak;
4. Uklonite, ispraznite i ponovo umetnite spremnik za talog (A10) i podložak za kapanje (A14) (sl. 10), zatim pritisnite „Dalje“

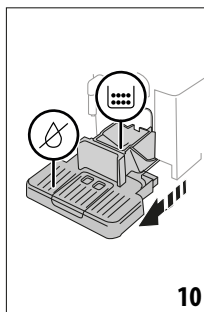

5. Postavite mlaznicu (D6) na priključak (A8) (sl. 5);
6. Postavite ispod mlaznica posudu od 100ml (sl. 6). Pritisnite „Dalje“;
7. Uređaj vrši ispiranje vrućom vodom iz mlaznica;
8. Po završetku ispiranja izvadite spremnik za vodu (A22) (sl. 11) i ispraznite ga;
9. Ako je prisutan, uklonite filtir za omekšavanje vode (D4) i pritisnite „Dalje“;

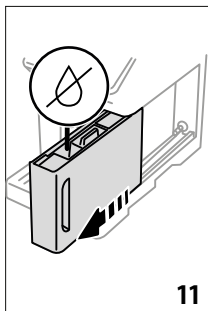

10. Ponovno umetnite spremnik (prazan) i pritisnite „Dalje“;
11. Pričekajte da uređaj izvrši pražnjenje (Pozornost: vruća voda iz mlaznica!). Kako se krug prazni, uređaj može povećati razinu buke: ovo je normalan rad uređaja.
12. Na kraju pražnjenja izvadite, ispraznite i ponovo umetnite podložak za kapanje, a zatim pritisnite „Dalje“;
13. Pritisnite „Ok“: uređaj se isključuje (standby-stanje pripravnosti).

Kod sljedećeg uključivanja, postupite prema uputama u poglavlju “3. Prvo pokretanje uređaja”.

6.14 Statistics (Statistika)

Ova funkcija prikazuje statističke podatke uređaja. Da biste ih pogledali, slijedite ove korake:

1. Pritisnite izbornik postavki (C3);
2. Pomičite se kroz stranice dok ne vidite stavku “Statistika” i glavne statističke podatke: da biste pogledali više podataka, pritisnite “Pročitaj više”;
3. Pritisnite “<” za povratak u izbornik postavki.

7. IZBOR NAPITAKA

Vaš uređaj omogućuje vam pripremu raznih napitaka.

 pića označena ovim simbolom također su dostupna u izborniku “To Go”.

	Vruće		Hladno
Espresso	✓	✗	✓
2 x Espresso	✓	✗	✗
Coffee	✓	✗	✗
Doppio+	✓	✗	✗
Long	✓	✗	✗
			→

	Vruće		Hladno
Americano 	✓	✗	✓
Vrč za Kavu	✓	✗	✗
Hladni napitak 	✗	✓	✗
Vrč za hladni napitak	✗	✓	✗
Hladni napitak za miješanje	✗	✓	✗
Hladni napitak mlijeko 	✗	✓	✗
Hladni napitak Cappuccino 	✗	✓	✗
Kava 	✗	✗	✓
Cappuccino 	✓	✗	✓
Latte macchiato 	✓	✗	✓
Caffelatte (bijela kava) 	✓	✗	✓
Cappuccino mix (Cappuccino mješavina) 	✓	✗	✓
Espresso Macchiato	✓	✗	✗
Flat white 	✓	✗	✓
Cappuccino +	✓	✗	✗
Cortado	✓	✗	✗
Mlijeko 	✓	✗	✓
Funkcija čaj	✓	✗	✗
Vruća voda	✓	✗	✗

Pristupite s ploče vrsti napitka koji želite (Hot-Vrući; Cold-Hladni; To go-Putna šalica) i opremite uređaj s potrebnim priborom.

8. PRIPREMA NAPITAKA NA OSNOVU KAVE ☺

8.1 Priprema uređaja za napitke s kavom

Pozornost!

Nemojte koristiti zelena zrna kave, karamelizirane ili kandirane jer se mogu zalijepiti za mlin za kavu i učiniti ga neupotrebljivim.

1. Stavite 1 ili 2 šalice ispod mlaznice za kavu (A7);
2. Spustite mlaznicu što je bliže moguće šalicama (sl. 12): na taj način se dobiva bolja krema.

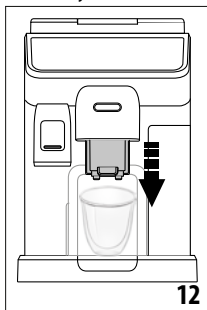

8.2 Izravni odabir napitaka s kavom

1. Pritisnite sliku koja se odnosi na željenu kavu (C) izravno na početnoj stranici (C1) (npr. espresso, sl. 13);

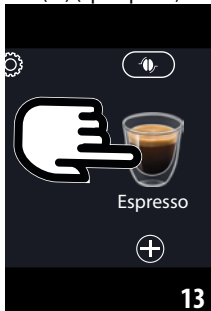

2. **napitci s vrućom kavom** uređaj nastavlja s pripremom .

Cold Extraction Technology:

- Odaberite željeni intenzitet: "Originalni" ili "Intenzivan", zatim pritisnite „Dalje“;
- Prije ispuštanja, aparat predlaže količinu kockica leda prije nego što nastavite s točenjem: u čašu ulijte naznačenu količinu kockica leda (slika 14): pritisnite "Pripremi".



- Uređaj nastavlja s pripremanjem. Na zaslonu se pojavljuje opis svake pojedine faze (mljevenje, priprema, isporuka kave).

Zabilješka:

- Coffee Extraction Technology je spor način ekstrakcije pa će potrajati nekoliko minuta.
- Prije pripreme napitaka Cold Brew, ispraznite spremnik za vodu, isperite ga tekućom vodom i napunite svježom vodom.
- Kada pripremate Cold Brew napitak odmah nakon vrućeg napitka, aparat predlaže hladno ispiranje kako bi napitak bio na odgovarajućoj temperaturi. U tom slučaju nastavite s ispiranjem ili pritisnite "Preskoči" za nastavak pripreme.

Ostali napitci s hladnom kavom:

- odaberite želite li "Ice" (Ledeni) ili "Extra ice" (Dodatno ledeni) napitak: pritisnite „Dalje“;
- Na temelju prethodnog odabira, aparat predlaže količinu kockica leda prije nego što nastavite s točenjem: u čašu ulijte naznačenu količinu kockica leda (slika 14): pritisnite "Pripremi".
- Uređaj nastavlja s pripremanjem.

Na zaslonu se pojavljuje opis svake pojedine faze (mljevenje, priprema kave).

Kad se priprema dovrši, uređaj je spreman za novu upotrebu.

8.3 Prilagodba napitka

Za pripremu napitaka od kave s prilagođenim parametrima postupite na sljedeći način:

1. Pritisnite (+) (C2) sliku koja se odnosi na željenu kavu (npr. Espresso, sl. 15). Na zaslonu pojavljuju se parametri koji se mogu prilagoditi vašem ukusu:

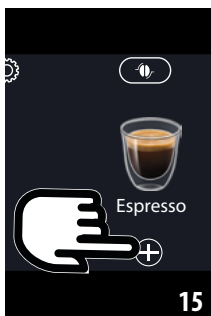

Quantity (Količina)	
Intensity	

- 2. Napitci s vrućom kavom:** Nakon postavljanja parametara, pritisnite "Pripremi": uređaj nastavlja s pripremanjem i na zaslonu se pojavljuje opis svake pojedine faze (mljevenje, priprema kave);

Cold Extraction Technology: Odaberite količinu, zatim pritisnite "Start" i nastavite na sljedeći način:

- odaberite želite li "Ice" (Ledeni) ili "Extra ice" (Dodatno ledeni) napitak: pritisnite „Dalje“;
- Prije ispuštanja, aparat predlaže količinu kockica leda prije nego što nastavite s točenjem: u čašu ulijte naznačenu količinu kockica leda (slika 14): pritisnite "Pripremi".
- Uređaj nastavlja s pripremanjem. Na zaslonu se pojavljuje opis svake pojedine faze (mljevenje, priprema, isporuka kave).

Zabilješka:

- Coffee Extraction Technology je spor način ekstrakcije pa će potrajati nekoliko minuta.
- Prije pripreme napitaka Cold Brew, ispraznite spremnik za vodu, isperite ga tekućom vodom i napunite svježom vodom.
- Kada pripremate Cold Brew napitak odmah nakon vrućeg napitka, aparat predlaže hladno ispiranje kako bi napitak bio na odgovarajućoj temperaturi. U tom slučaju nastavite s ispiranjem ili pritisnite "Preskoči" za nastavak pripreme.

Ostali napitci s hladnom kavom: Nakon postavljanja parametara, pritisnite "Počni" i postupite na sljedeći način:

- Odaberite želite li "Ice" (Ledeni) ili "Extra ice" (Dodatno ledeni) napitak: pritisnite „Dalje“;
- Na temelju prethodnog odabira, aparat predlaže količinu kockica leda prije nego što nastavite s točenjem: u

čašu ulijte naznačenu količinu kockica leda (slika 14): pritisnite "Pripremi".

- Uređaj nastavlja s pripremanjem i na zaslonu se pojavljuje opis svake pojedine faze (mljevenje, priprema kave).
3. Kada se završi s ispuštanjem, pritisnite "Spremi" da biste spremili nove postavke ili "Poništi" kako bi se zadržali prethodni parametri.

Zabilješka:

Ako se spremne, nove postavke ostaju SAMO u memoriji odabranog profila.

4. Pritisnite "X" za povratak na početnu stranicu (C). Uređaj je spreman za novu uporabu.

8.4 Priprema kave upotrebom mljevene kave
Važno!

- Nikad ne stavljajte mljevenu kavu u aparat kako biste spriječili širenje unutar aparata i njegovo prljanje. U tom slučaju aparat se može oštetiti.
- Nikada nemojte stavljati više od 1 ravno napunjene mjerice (D2), jer u suprotnom unutrašnjost aparata se može zaprljati ili se lijevak (A4) može začepiti.

Ako koristite prethodno mljevenu kavu, možete pripremiti samo jednu šalicu kave.

- Priprema **Long** kave: na pola puta kroz pripremu, kada zatraži uređaj, umetnite novu ravnu mjericu mljevene kave i pritisnite "Ok".
- Upotrebom mljevene kave nije moguća priprema **Doppio+, 2x Espresso, Vrč kave, Cappuccino+ i napitke Cold Brew**.

1. Pritisnite (+) (C2) sliku koja se odnosi na željenu kavu (npr. Espresso, sl. 15): na zaslonu pojavljuju se parametri koji se mogu prilagoditi vašem ukusu;
2. Odaberite količinu i prethodno mljevenu kavu
3. Pritisnite "Pripremi";
4. Podignite poklopac lijevka za mljevenu kavu, provjerite da lijevak (A4) nije začepljen, a zatim umetnite ravnu mjericu (D2) mljevene kave (sl. 16): pritisnite "Ok" za nastavak

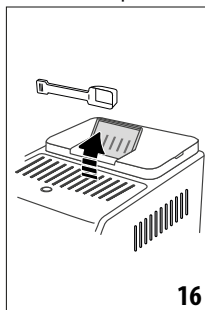

- Uređaj nastavlja s pripremanjem i na zaslonu se pojavljuju opis svake pojedine faze (zagrijavanje vode, priprema kave).

Kad se priprema dovrši, uređaj je spreman za novu upotrebu.

8.5 Tehnologija Bean Adapt Technology i Espresso SOUL

Stručnjak za kavu nadohvat ruke koji vam u samo nekoliko sekundi omogućuje optimizaciju vađenja kave i rezultata u šalici. Inteligentna tehnologija vodi vas u podešavanju uređaja prema zrnu kave: od stupnja mljevenja do isporuke, svaka faza prilagodit će se kako bi se na najbolji način iskoristilo zrno kave.

Preuzmite i otvorite aplikaciju Coffee Link da biste saznali više. Nakon što su postavke spremljene u odjeljku "Bean Adapt Technology" aplikacije, na početnoj stranici (C) može se koristiti napitak "Espresso SOUL" (C1).

Da biste pripremili espresso kavu, slijedite upute u paragrafu "8.2 Izravni odabir napitaka s kavom".

Zabilješka:

Količinu recepta „Espresso SOUL“ moguće je urediti kako je navedeno u paragrafu "8.3 Prilagodba napitka".

8.6 Općenite upute za pripremu napitaka od kave

- Količina vode iznad Razine 1 jamči potpunu pripremu većine napitaka. Ako uvijek napunite iznad Razine 1, uređaj može procijeniti koliko vode ima na raspolaganju za pripremu napitaka.
- Dok uređaj priprema kavu, isporuka se može zaustaviti u bilo kojem trenutku pritiskom na "Stop" ili "Poništi".
- Čim se isporuka završi, ako želite povećati količinu kave, jednostavno pritisnite "Dodatno": nakon što postignete željenu količinu, pritisnite "Stop" ili "Poništi".
- Tijekom rada, na zaslonu se pojavljuju neke poruke ("Spremnik za vodu napunite svježom vodom do najviše došpuštene razine", itd.) čije je značenje objašnjeno u poglavlju "20. Poruke prikazane na zaslonu".
- Cold Extraction Technology:** ako pripremate Cold Brew napitke, preporuča se napuniti spremnik za vodu svježom vodom.
- Ako kava izlazi u kapljicama ili slabija s malo kreme ili je previše hladna, pogledali vodič za prilagodbu mljevenja (pročitajte stavku "6.4 Prilagodba mljevenja") i poglavlje "21. Rješavanje problema".
- Ako je aktiviran način rada „Ušteda energije“, prije isporuke prve kave može proći nekoliko sekundi.

8.7 Savjeti za topliju kavu

Da biste pripremili što topliju kavu, preporuča se da:

- prije pripreme kave izvršite ispiranje (stavka "8.1 Priprema uređaja za napitke s kavom");

- zagrijte šalicu toplom vodom (koristite funkciju vruća voda, vidi poglavlje "10. Priprema vruće vode i vrućeg čaja");
- povećajte temperaturu kave (stavka "6.5 Temperatura kave").

8.8 Vrč za Kavu /Vrč za hladni napitak

Vrč za Kavu i Vrč za hladni napitak dva su pića u kojima se može uživati u društvu; Vrč za Kavu na bazi espressa lagan je i uravnotežen napitak, s tankim slojem kreme; Vrč za hladni napitak je Cold Brew napitak za osvježavajući trenutak za dijeljenje.

Neobavezni dodaci u nekim modelima:

	Vrč (kapacitet 750 ml)
	Tip: DLSC021
	EAN: 8004399333642

Za pripremu napitaka postupite na sljedeći način:

- Pritisnite sliku koja se odnosi na željeni napitak izravno na početnoj stranici (C) (C1);
- Odaberite broj šalica za pripremu i željenu aromu;

Broj šalica	Broj mljevenja	Ukupna količina (ml)*	
		Vrč za Kavu	Vrč Hladni napitak
2	2	250	240
3	3	375	360
4	4	500	480
5	5	625	600
6	6	750	720

* Navedene količine su približne i mogu se razlikovati ovisno o vrsti kave.

- Pritisnite "Počni" za prijelaz na sljedeći korak;
- Vrč za Kavu (Vruće):**
 - Napunite spremnik za vodu (A22) i spremnik zrna kave (A2) kako je prikazano na zaslonu (sl. 17).

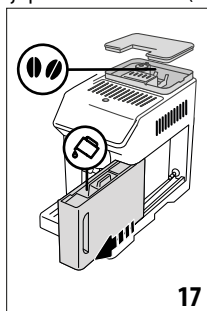

- Nakon što se uvjerite da je količina vode i kave dovoljna za pripremu, pritisnite "Dalje";

Vrč za hladni napitak:

Zabilješka:

Prije pripreme napitaka Cold Brew, ispraznite spremnik za vodu, isperite ga tekućom vodom i napunite svježom vodom.

- Odaberite željeni intenzitet: "Originalni" ili "Intenzivan", zatim pritisnite „Dalje“;
 - Napunite spremnik za vodu (A22) vodom i napunite spremnik zrna kave (A2) kako je prikazano na zaslону (fig. 17).
 - Kada ste sigurni da vode i zrna kave ima dovoljno, pritisnite „Dalje“;
5. Postavite vrč (D8) ispod mlaznice za kavu (A7). Pritisnite "Pripremi";
 6. Uređaj nastavlja s pripremom s nekoliko mljevenja prikladnih za broj šalice koje treba pripremiti i na zaslону se pojavljuje opis svake pojedine faze (mljevenje, priprema kave).

Zabilješka:

"Poništi" ili "Stop": pritisnite ako želite potpuno zaustaviti pripremu i vratiti se na početnu stranicu.

7. Kada se završi s ispuštanjem, pritisnite "Spremi" da biste spremili nove postavke ili "Poništi" kako bi se zadržali prethodni parametri.
8. Pritisnite "X" za povratak na početnu stranicu (C).

Uređaj je spreman za novu uporabu.

Zabilješka:

Ako se spreme, nove postavke ostaju SAMO u memoriji odabranog profila.

SIGURNOSNO UPOZORENJE:

Nakon pripreme vrča kave (Vruće) , pustite da se uređaj ohladi 5 minuta prije nego što pripravite sljedeći napitak. Opasnost od pregrijavanja!

8.9 Čišćenje vrča za kavu

Preporučuje se ispiranje vrča (D8) nakon svake upotrebe vrućom vodom i blagim deterdžentom.

Zatim temeljito isperite vrućom vodom kako biste uklonili sve ostatke deterdženta.

Vrč za kavu može se prati u perlici posuđa.

9. PRIPREMA NAPITAKA NA OSNOVU MLIJEKA:



9.1 Priprema vrčeva za mlijeko (E i F)

Zabilješka:

Kako biste izbjegli malo pjenasto mlijeko ili mlijeko s velikim mjehurićima, uvijek očistite vrčeve za mlijeko kako je opisano u stavcima "9.6 Čišćenje vrčeva za mlijeko nakon svake upotrebe" i "15.10 Čišćenje vrčeva za mlijeko (E) i (F)".

9.2 Koje mlijeko koristiti?

Kvaliteta pjene može varirati ovisno o:

- temperaturi mlijeka ili biljnog napitka (za najbolje rezultate, mlijeko i biljni napitak koristite na temperaturi, 5 °C);
- vrsti mlijeka ili vrste biljnog napitka;
- marka koja se koristi;
- sastojcima i prehranbenim vrijednostima.

	LatteCrema HOT	LatteCrema COOL
Kravlje mlijeko		
Punomasno (mliječna mast > 3,5 %)		✗
Djelomično obrano (mliječna mast između 1,5 i 1,8 %)	✓	✗
Obrano (mliječne masti <0,5%)		✓
Biljni napitci		
Soja	✓	✓
Badem	✓	✓
Zob	✓	✓

9.3 Napunite i pričvrstite vrč za mlijeko

1. Podignite poklopac (E1) ili (F1) (sl. 18);

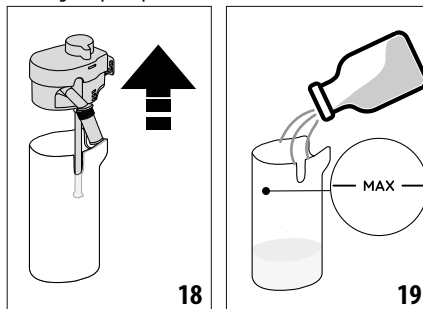

2. Napunite spremnik mlijeka (E2) ili (F2) s dovoljno mlijeka, ne premašujući MAX razinu koja je utisnuta na spremniku (sl. 19);

3. Uvjerite se da li je crijevo za pražnjenje mlijeka (E6) ili (F6) dobro postavljeno u odgovarajuće sjedište na dnu poklopca spremnika mlijeka (sl. 20);

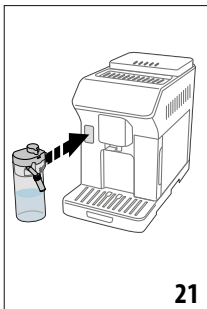
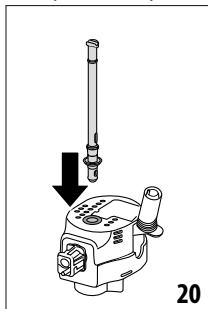



4. Vratite poklopac na spremnika mlijeka;
 5. Zakačite vrč pritiskanjem do kraja priključak (A8) (sl. 21). Uređaj emitira zvučni signal (ako je aktivna funkcija zvučnog upozorenja);
 6. Stavite dovoljno veliku šalicu ispod mlaznica za izlaženje kave (A7) i ispod mlaznice mlijeka (E5) ili (F5). Moguće je produžiti mlaznicu mlijeka (E5) djelovanjem na produžetak;
 7. Odaberite željeni napitak kako je navedeno u sljedećim odlomcima.

Zabilješka:

Ako je aktiviran način rada „Ušteda energije“ (vidi stavak “6.9 Općenito”), prije isporuke napitka može proći nekoliko sekundi.

9.4 Prilagodite količinu pjene

Okretanjem ručice za podešavanje pjene (E3) ili (F3) odaberite količinu mliječne pjene koja će se izaći tijekom pripreme mliječnih napitaka.

Položaj ručice	Preporučeno za...		
	Vruće		Hladno
 MIN pjena	<ul style="list-style-type: none"> Caffelatte (bijela kava) Vruće mlijeko (bez pjene) 	—	<ul style="list-style-type: none"> Caffelatte (bijela kava)
 SRED pjena	<ul style="list-style-type: none"> Latte macchiato Flat white Cortado 	<ul style="list-style-type: none"> Hladni napitak Mlijeko 	<ul style="list-style-type: none"> Latte macchiato Flat white

 MAKS pjena	<ul style="list-style-type: none"> Cappuccino Cappuccino mix (Cappuccino mješavina) Espresso Macchiato Cappuccino + Vruće mlijeko (Pjenasto) 	<ul style="list-style-type: none"> Hladni napitak Cappuccino 	<ul style="list-style-type: none"> Cappuccino Cappuccino mix (Cappuccino mješavina) Hladno mlijeko (Pjenasto)
---	---	---	--

9.5 Priprema mliječnih napitaka

Pritisnite sliku koja se odnosi na željeni napitak izravno na početnoj stranici (C) (C1).

Kao i kod napitaka za kavu, prilagođeni napitak možete dobiti pritiskom na simbol  (C2) na dnu slike na početnoj stranici.

9.6 Čišćenje vrčeva za mlijeko nakon svake upotrebe

Nakon svake pripreme mliječnog napitka, uređaj traži da izvršite funkciju CLEAN za čišćenje poklopca vrča za mlijeko (E1) ili (F1). Za pokretanje čišćenja, postupite na sljedeći način:

- Ostavite priključenim vrč za mlijeko na uređaju (nije potrebno pražnjenje spremnika za mlijeko);
- Stavite šalicu ili drugu posudu ispod mlaznice mlijeka (E5) ili (F5) (sl. 22);

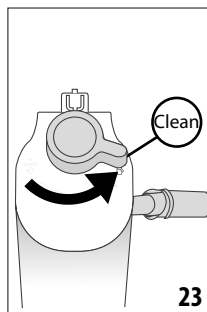
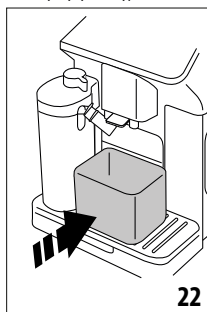

- Okrenite ručicu za podešavanje pjene (E3) ili (F3) u položaj "Clean" (sl. 23) : iz mlaznice za mlijeko izlazi vruća voda i para. Čišćenje se automatski zaustavlja;
- Vratite ručicu za podešavanje na jedan od izbora pjene;



Ako je potrebno napraviti nekoliko uzastopnih priprema:

- Da biste nastavili sa sljedećim pripremanjima, kada se pojavi poruka za funkciju "Clean", pritisnite "Poništi". Očistite vrč za mlijeko nakon posljednje pripreme.

Na kraju priprema spremnik za mlijeko je prazan ili nema dovoljno mlijeka za druge recepte

- Nakon čišćenja funkcijom "Clean", skinite vrč za mlijeko i očistite sve komponente kako je opisano u postupku u stavku "15.10 Čišćenje vrčeva za mlijeko (E) i (F)"

Naklju priprema spremnik za mlijeko ima dovoljno mlijeka za druge recepte

- Nakon čišćenja funkcijom "Clean", skinite vrč za mlijeko i stavite ga u hladnjak. Vrč "HOT"  se može čuvati u hladnjaku najviše 2 dana, dok vrč "COOL"  najviše jedan dan: zatim nastavite s čišćenjem svih komponenta kako je opisano u postupku u stavku "15.10 Čišćenje vrčeva za mlijeko (E) i (F)".

Pozornost:

Ako ste vrč za mlijeko ostavili izvan hladnjaka više od 30 minuta, rastavite i očistite sve komponente kako je opisano u stavku "15.10 Čišćenje vrčeva za mlijeko (E) i (F)".

Općenite napomene nakon pripreme mliječnih napitaka:

- Ako se ne provede čišćenje, na zaslonu se pojavljuje simbol  kao podsjetnik da je potrebno nastaviti s čišćenjem vrča za mlijeko.
- U nekim slučajevima, za vršenje čišćenja, potrebno je pričekati da se uređaj zagrije.
- Da biste postigli ispravno čišćenje, pričekajte da funkcija CLEAN završi. Funkcija je automatska. Ne smije se zaustaviti dok je u tijeku.

10. PRIPREMA VRUĆE VODE I VRUĆEG ČAJA

10.1 Priprema uređaja

- Postavite mlaznicu za vruću vodu (D6) na uređaj (sl. 5);
- Stavite šalicu ispod mlaznice;

Ako se koriste visoke čaše:

- podignite zaklopku (A16) (sl. 24) i stavite čašu u pretinac (A15);
- zakrenite mlaznicu za vodu (s. 25).

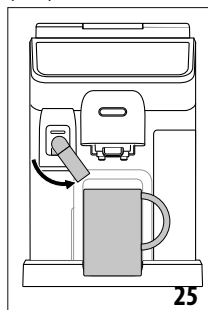
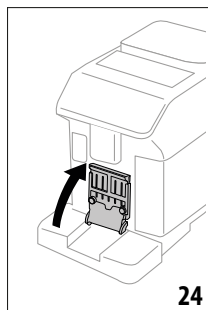

10.2 Isporuka vrućeg čaja

- Pritisnite sliku koja se odnosi na čaj izravno na početnoj stranici (C) (C1);
- Prilagodite količinu i temperaturu;
- Pritisnite "Pripremi": isporuka počinje i zaustavlja se automatski.

Zabilješka:

- Isporuka se može zaustaviti pritiskom na "Stop" ili "Poništi".
- Čim se isporuka završi, ako želite povećati količinu kave, jednostavno pritisnite "Dodatno". Nakon što postignete željenu količinu, pritisnite "Stop" ili "Poništi".

10.3 Isporuka vruće vode

Izravni odabir:

- Pritisnite sliku koja se odnosi na vruću vodu izravno na početnoj stranici (C) (C1): isporuka počinje i zaustavlja se automatski.

Prilagodba količine:

- Pritisnite  (C2) na funkciju vruća voda: na zaslonu se pojavljuje količina koju možete prilagoditi vašem ukusu;
- Pritisnite "Pripremi": isporuka počinje i zaustavlja se automatski.

Zabilješka:

- Isporuka se može zaustaviti pritiskom na "Stop" ili "Poništi".
- Čim se isporuka završi, ako želite povećati količinu kave, jednostavno pritisnite "Dodatno". Nakon što postignete željenu količinu, pritisnite "Stop" ili "Izbriši".

11. FAVOURITES NAPITCI (OMILJENI)

Za svaki profil možete stvoriti kolekciju omiljenih napitaka. Postupite na slijedeći način:

- Pritisnite  (C2) na dnu slike koja se odnosi na napitak koji želite uključiti u kolekciju

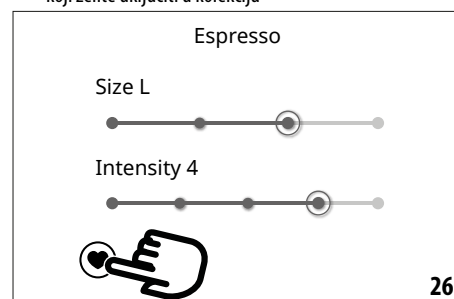

- Odaberite srce (sl. 26);
- Pritisnite "X" za povratak na početnu stranicu (C). Napitak je sada umetnut u kolekciju i dostupan mu je pritiskom na Favourites (B4) s upravljačke ploče (B).

Zabilješka:

Napitci iz kolekcije mogu se preurediti:

- Pritisnite  ;
- Odaberite napitak koji želite premjestiti;
- Pomoću strelica uredite redoslijed napitaka;
- Pritisnite "X" za povratak na početnu stranicu (C).

12. PRIPREMA NAPITAKA "TO GO" ☺

"To go" je funkcija pogodna za one koji žele stvoriti prilagođeni napitak koji će ponijeti sa sobom.

Neobavezni dodaci u nekim modelima:	
	Putna šalica (kapacitet 473 ml/ 160 mm H)
	Tip: DLSC073
	EAN: 8004399024083

1. Pripremite uređaj s priborom potrebnim za pripremu koju želite (E, F);
2. Podignite odgovarajuća vrata (A16) (sl. 24) i stavite putnu šalicu u odgovarajući pretinac (A15) (sl. 27);

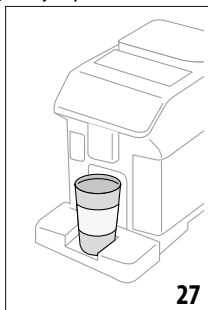

3. Pritisnite "To go" (B2);

Prvi put kada koristite funkciju:

- Pritisnite "Počni";
 - Pritiskom na  se prikazuju podaci koji se odnose na količine koje odgovaraju dimenzijama putne šalice;
 - Odaberite veličinu putne šalice koju koristite (Piccolo, Medio, Grande), a zatim pritisnite „Dalje“;
 - Uređaj vas obavještava da je na kraju pripreme moguće prilagoditi količinu kako biste zapamtili točan kapacitet vaše šalice. Pritisnite "Dalje".
4. Odaberite vrstu napitka koji želite (Vruće (B3) ili Hladno (B1));
 5. Pomičite napitke na početnoj stranici (C) dok ne vidite onaj koji želite; odaberite napitak i prilagodite parametre koje je predložio uređaj. Nastavite s pripremom;
 6. Na kraju pripreme moguće je ispraviti izdanu količinu tako da se naknadna priprema prilagodi korištenoj putnoj šalici.

Zabilješka:

- Kad god se koristi šalica koja se razlikuje od prethodno korištene, poželjno je biti blizu uređaja kako biste provjerili količinu pripremljenog napitka.
- Ako se sprema, nove postavke ostaju SAMO u memoriji odabranog profila.

- Za održavanje temperature napitka, preporuča je predgrijati putnu šalicu s vrućom vodom.
- Upotreba putne šalice preporučuje se samo za napitke prisutne na početnoj stranici.
- Ako želite koristiti putnu šalicu koja nije isporučena, imajte na umu da ona mora biti visoka najviše 16 cm.

Pozornost

- Prije zavrtnja poklopca otvorite brtvenu kapicu da biste oslobodili tlak;
- **Recepti s upotrebom mlijeka:** na kraju pripreme očistite vrč za mlijeko (vidi stavak "9.6 Čišćenje vrčeva za mlijeko nakon svake upotrebe").
- Preporuča se uporaba napitka u trajanju od najviše 2 sata: nakon toga ispraznite i očistite šalicu kako je navedeno u sljedećem odlomku.
- Za više informacija pogledajte letak priložen uz putnu šalicu.

12.1 Čišćenje putne šalice nakon svake upotrebe



Iz higijenskih razloga preporuča se čišćenje putne šalice (D9) nakon svake uporabe. Ne upotrebljavajte abrazivne materijale koji mogu oštetiti površinu spremnika.

Postupite na sljedeći način:

1. Otvijte poklopac i isperite posudu i poklopac vrućom, pitkom vodom (40 °C).
2. Namočite komponente u vrućoj vodi (40 °C) sa sapunom za posuđe najmanje 30 minuta. Nemojte koristiti mirisne deterdžente.
3. Očistite unutrašnjost posude i poklopac čistom spužvom ili sapunom, uklanjajući vidljivu prljavštinu.
4. Isperite sve komponente vrućom, pitkom vodom (40 °C).
5. Osušite sve komponente čistom, suhom krpom ili upijajućim papirom, a zatim ponovno sastavite.
6. Operite poklopac u perilici posuđa jednom tjedno. Metalna posuda nije pogodna za pranje u perilici posuđa.

13. FUNKCIJA „my“ (samo "vrući" napitci) ☺

Pomoću "my" napitak možete prilagoditi na sljedeći način:

1. Provjerite je li aktivan profil (C6) za koji želite prilagoditi napitak;
2. Pritisnite  (C2) sliku koja se odnosi na željeni napitak;
3. Pritisnite ;
4. Pritisnite "Počni" i slijedite vođeni postupak;
5. Ako to napitak predviđa, odaberite željenu aromu i pritisnite „Dalje“;
6. Pritisnite "Pripremi" za pokretanje ispuštanja;
7. Pritisnite "Stop" kad se u šalici dosegne željena količina.
8. Ako je rezultat u šalici zadovoljavajući, pritisnite "Spremi" da biste spremili nove postavke ili "Poništi" kako bi se zadržali prethodni parametri.

9. Pritisnite "X" za povratak na početnu stranicu.

Uređaj se vraća na početnu stranicu (C).

Zabilješka:

- Ako se spremne, nove postavke ostaju SAMO u memoriji odabranog profila.
- Prilagodavanjem jednog napitka, također se automatski personalizira odgovarajuće dvostruko piće i uređaj prikazuje poruku „Vrijednosti spremljene i na dvostrukom i na pojedinačnom receptu“;
- Iz programiranja možete izaći u bilo kojem trenutku pritiskom na "X": vrijednosti neće biti spremljene.
- Kada se napitak prilagodi, u postavkama se pojavljuju "Resetiraj" (ispod slike) i "my" (među odabirima količine). Pritiskom na "Resetiraj" postavke napitka vraćaju se na zadane vrijednosti.

Tablica količine napitka		
Napitak	Standardna količina	Količina koja se može programirati
ESPRESSO	40 ml	20-180 ml
2X ESPRESSO	40 ml + 40 ml	20-180 ml + 20-180 ml
COFFEE	180 ml	100-270 ml
LONG	160 ml	115-250 ml
DOPPIO+	120 ml	80-180 ml
AMERICANO	150 ml	70-480 ml
ČAJ	150 ml	20-420 ml
VRUĆA VODA	250 ml	20-420 ml

14. ODABERITE SVOJ PROFIL

Mogu se pohraniti različiti profili, od kojih je svaki povezan s različitim ikonom.

Prilagodbe napitaka pohranjuju se u svakom profilu, a redoslijed prikazivanja svih napitaka temelji se na učestalosti odabira.

Za odabir profila, postupite na sljedeći način:

1. Pritisnite, na početnoj stranici (C), profil koji se trenutno koristi (C6): comparirà l'elenco dei profili selezionabili;
2. Zatim odaberite željeni profil.

Zabilješka:

- Nakon odabira, boje traka u postavkama napitka bit će iste boje kao i profil;
- Možete promijeniti naziv svog profila;
- Da biste prilagodili ikonu profila, pogledajte stavak "6.7 Stvaranje i uređivanje profila".

15. ČIŠĆENJE



15.1 Čišćenje aparata

Sljedeći dijelovi aparata moraju se redovito čistiti:

- unutarnji krug uređaja;
- spremnik taloga kave (A10);
- podložak za kapanje (A14) i rešetka podloška (A13);
- spremnik za vodu (A22);
- mlaznica za kavu (A7);
- lijevak za uvođenje prethodno mljevene kave (A4);
- uklonjivi infuzer (A6), dostupan nakon otvaranja servisnih vrata (A5);
- vrčevi za mlijeko (E) i (F)
- vrč za kavu (D8) (pogledajte stav. "8.9 Čišćenje vrča za kavu");
- Putnu šalicu (D9) (pogledajte stav. "12.1 Čišćenje putne šalice nakon svake upotrebe").

Pozor!

- Za čišćenje aparata, ne koristite otapala, abrazivna sredstva niti alkohol. Sa superautomatskim aparatima De'Longhi, nije potrebna uporaba kemijskih aditiva za čišćenje aparata.
- Za uklanjanje naslaga i taloga kave ne koristite metalne predmete jer mogu oštetiti metalne ili plastične površine.

moгу se prati u perilici posuđa 	samo ručno pranje 
podložak za kapanje (A14)	spremnik za talog (A10)
nosač rešetke vrata (A18)	pladanj za šalice (A12)
rešetka posude (A13)	rešetka vrata (A17)
vrč mlijeka "Hot" (E)	spremnik za vodu (A22)
vrč mlijeka "Cool" (F)	uklonjivi infuzer (A6)

15.2 Čišćenje unutarnjeg kruga uređaja

Za periode nekorištenja dulje od 3-4 dana preporuča se, prije uporabe uređaja, uključivanje i izvođenje 2-3 ispiranja odabirom funkcije "Ispiranje" (stavak "8.1 Priprema uređaja za napitke s kavom").

Zabilješka:

Normalno je da nakon izvođenja čišćenja postoji voda u spremniku taloga kave (A10).

15.3 Čišćenje spremnika taloga kave

Kada se na zaslonu pojavi "Ispirajte spremnik za talog", potrebno je izvršiti njegovo pražnjenje i čišćenje. Sve dok se spremnik za talog (A10) ne očisti, uređaj ne može praviti kavu. Aparat ukazuje na potrebu pražnjenja spremnika, čak i ako nije pun, ako je od prve pripreme proteklo 72 sata (kako bi mjerenje 72 sata bilo ispravno aparat uvijek mora biti priključen na napajanje).

Pozornost! Opasnost od opekotina

Ako napravite uzastopno nekoliko napitaka s mlijekom, metalni pladanj za šalice (A12) postaje vruć. Pričekajte da se ohladi prije dodirivanja i samo ga uhvatite s prednje strane.

Za vršenje čišćenja (aparatusključen):

1. Izvadite podložak za kakanje (A14) ed i spremnik za talog (A10) (sl. 28);

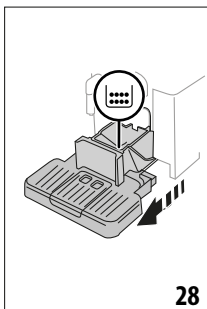

2. Ispraznite i pažljivo očistite podložak za kakanje i spremnik taloga, vodeći računa da uklonite sve ostatke koji su se nataložili na dnu: isporučeni kist (D5) je opremljen lopaticom koja je pogodna za ovu operaciju.
3. Vratite podložak za kakanje zajedno sa rešetkom i spremnikom taloga kave.

Pozornost!

- Kada izvučete podložak za kakanje obavezno je uvijek ispraznite i spremnik za talog, iako je tek malo napunjen. Ako se to ne učini, prilikom spremanja sljedećih kava, spremnik se može napuniti više nego što se očekivalo i dovesti do začepljenja uređaja.
- Neki modeli imaju spremnik za talog sastavljen od dva različita elementa: nakon čišćenja, ponovno ih sastavite prije ponovnog vraćanja u stroj.

15.4 Čišćenje podloška za kakanje i rešetke sabirnice

Pozor!

Posuda za prikupljanje kondenzata (A14) je opremljena s pokazivačem razine (A19) (crvene boje) vode (sl. 29).

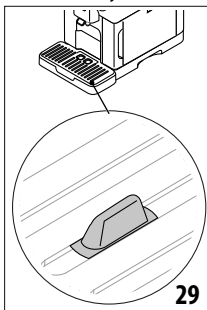

Prije nego što pokazatelj izviri iz pladnja za šalice (A12), ispraznite i očistite posudu, jer se voda može prelići s ruba i oštetiti uređaj, radnu površinu ili okolno područje. Za uklanjanje podloška za kakanje postupite na slijedeći način:

1. Izvadite sabirnicu kapljica i spremnik taloga kave (A10) (sl. 28);
2. Provjerite posudu za kondenzaciju crvene boje (A11) i, ako je puna, ispraznite je;
3. Uklonite pladanj za šalice (A12), rešetku posude (A13), zatim ispraznite podložak za kakanje i spremnik za talog i operite sve dijelove;
4. Vratite u uređaj podložak za kakanje zajedno sa rešetkom i spremnikom taloga kave.

Pozornost!

Kada izvučete podložak za kakanje obavezno je uvijek ispraznite i spremnik za talog, iako je tek malo napunjen. Ako se to ne učini, prilikom spremanja sljedećih kava, spremnik se može napuniti više nego što se očekivalo i dovesti do začepljenja uređaja.

15.5 Čišćenje unutrašnjosti aparata

Opasnost od strujnog udara!

Prije bilo kojeg postupka čišćenja unutarnjih dijelova morate isključiti aparat (vidi "5. Isključivanje aparata") i iskopčajite utikač iz utičnice. Nikada nemojte uranjati uređaj u vodu.

1. Provjerite povremeno (jednom mjesečno) da unutrašnjost uređaja (dostupna nakon vađenja za podloška za kakanje (A14)) nije prljava. Ako je potrebno, pomoću isporučene četke (D5) uklonite naslage kave.
2. Usisivačem očistite sve ostatke kave (sl. 30).

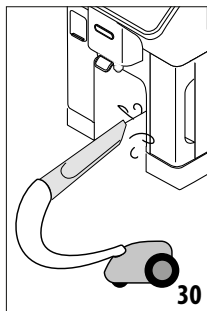

15.6 Čišćenje spremnika za vodu

Povremeno očistite (otprilike jednom mjesečno) i pri svakoj zamjeni filtra za vodu (D4) spremnik za vodu (A22).

1. Izvadite spremnik za vodu (sl. 2), uklonite filtar (ako je prisutan) i isperite pod tekućom vodom;
2. Ispraznite spremnik za vodu i očistite ga vrućom vodom, koristeći čistu, neabrazivnu krpu ako je potrebno. Temeljito isperite vodom;
3. Ponovno umetnite filtar (sl. 31), napunite spremnik vode do MAX razine svježom vodom (sl. 3) i ponovno umetnite spremnik;

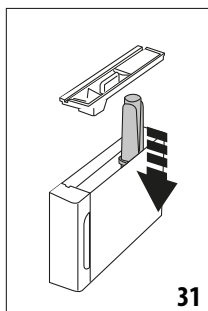

4. (samo ako ste umetnuli filtar za omekšavanje vode) Ispustite 100 ml vruće vode za ponovno aktiviranje filtra.

15.7 Čišćenje mlaznica za ispuštanje kave

1. Redovito čistite aparat za kavu (A7) pomoću spužve ili krpe (sl. 32);

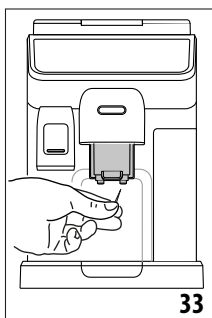
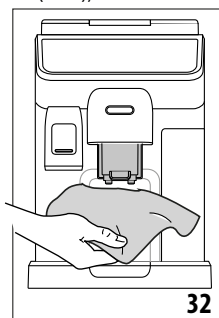

2. Provjerite da rupe za raspršivanje kave nisu začepljene. Ako je potrebno, uklonite naslage kave pomoću čačkalice (sl. 33).

15.8 Čišćenje lijevka za uvođenje mljevene kave

Povremeno kontrolirajte (otprilike jednom mjesečno) da lijevak za uvođenje mljevene kave nije začepljen (A4). Postupite na sljedeći način:

1. Isključite uređaj (vidi poglavlje "5. Isključivanje aparata");
2. Otvorite vrata lijevka;
3. Očistite lijevak priloženim kistom (D5);
4. Zatvorite vrata.

Pozor!

Nakon čišćenja, pripazite da u lijevku ne ostavite dodatke: prisutnost stranih tijela unutar lijevka tijekom rada može naštetiti uređaju.

15.9 Čišćenje infuzera

Infuzer (A6) se mora očistiti barem jednom mjesečno.

Pozornost!

Infuzer se ne može izvaditi kada je aparat uključen.

1. Provjerite je li stroj pravilno isključen (pogledajte poglavlje "5. Isključivanje aparata");
2. Izvadite spremnik za vodu (A22) (sl. 2);
3. Otvorite vrata infuzera (A5) (sl. 34) postavljena s desne strane;

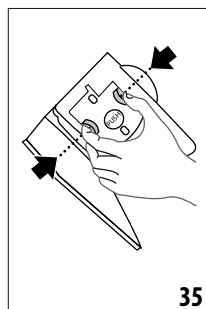
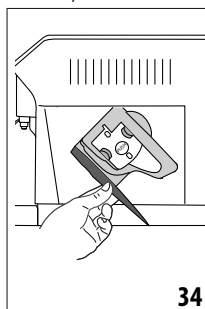

4. Pritisnite prema unutra dvije obojene tipke za otpuštanje i istovremeno izvucite infuzer van (sl. 35);
5. Potopite infuzer na oko 5 minuta u vodu, a zatim ga isperite tekućom vodom;

Pozor!

ISPERITE SAMO S VODOM

BEZ DETERDŽENATA - BEZ PERILICE POSUĐA

6. Očistite infuzer bez upotrebe deterdženta jer bi ga mogli oštetiti.
7. Pomoću četke (D5), očistite moguće naslage kave na sjedištu infuzera, koji se mogu vidjeti kroz otvor infuzera;
8. Nakon čišćenja, vratite infuzer postavljanjem u nosač i na donji klin; zatim pritisnite na natpis PUSH sve dok ne čujete klik;

Zabilješka:

Ako je vraćanje infuzera teško, potrebno je (prije postavljanja) njegovo vraćanje na ispravnu veličinu istodobnim jakim pritiskanjem na dvije poluge (sl. 36).

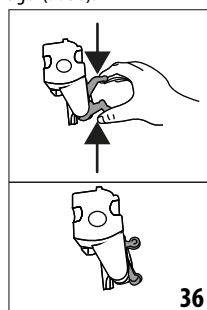

9. Jednom postavljen, uvjerite se da su dvije obojene tipke iskočile prema vani;
10. Zatvorite vrata infuzora;
11. Vratite spremnik za vodu.

15.10 Čišćenje vrčeva za mlijeko (E) i (F)

Očistite vrč za mlijeko kako je opisano u nastavku:

1. Uklonite poklopac vrča za mlijeko (E1) ili (F1) (sl. 18);
2. Skinite izljev mlijeka (E5) ili (F5), produžetak izljeva mlijeka (E7) (samo vrč hot) i odvodnu cijev mlijeka (E6) ili (F6) (sl. 37);

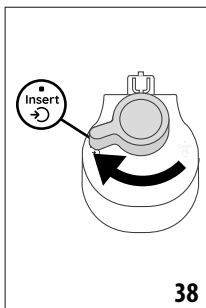
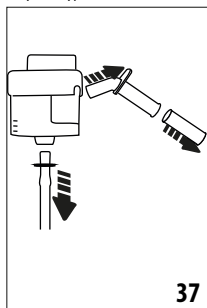

3. Okrenite u smjeru kazaljke ručicu za podešavanje pjene (E3) o (F3) u položaj "Insert" (sl. 38) i izvucite je;
4. Okrenite u smjeru suprotnom od kazaljke na satu i uklonite priključak spojnice s vrča za mlijeko (E4) ili (F4) (sl. 39).

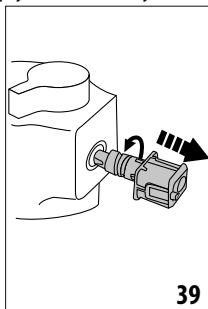

5. Nastavite s pranjem u perilici posuđa (preporučeno) ili ručno, kako slijedi:
 - **U perilici posuđa:** Isperite sve gore opisane komponente i posudu za mlijeko vrućom vodom iz slavine (najmanje 40 °C): zatim ih stavite na gornju rešetku perilice posuđa i pokrenite program od 50 °C, na primjer standardni ECO.
 - **Ručno:** Temeljito isperite sve komponente i spremnik za mlijeko tekućom vrućom vodom za piće (najmanje 40 °C) kako biste uklonili vidljive ostatke mlijeka, vodeći računa da voda prođe kroz sve rupe na poklopcu (sl. 40). Zatim uronite sve komponente u vruću vodu za piće (najmanje 40 °C) s deterdžentom za posuđe na najmanje 30 minuta. Zatim temeljito isperite vrućom vodom za piće sve komponente kao što je gore opisano, trljajući ih pojedinačno rukama.
6. Obratite posebnu pozornost na odsutnost ostataka mlijeka u otvorima i u utoru ispod ručice (sl. 41) ne ostanu ostaci mlijeka: po potrebi, očistite utor čačkalicom;

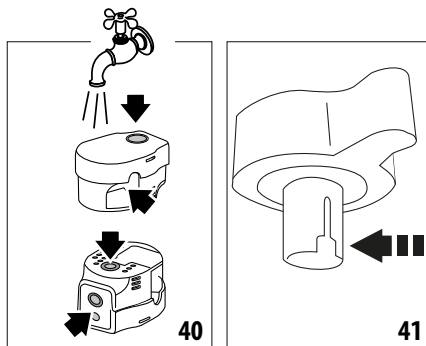

7. Također provjerite da dovodna i ispusna cijev nisu blokirani ostacima mlijeka;
8. Osušite sve komponente čistom, suhom i čistom krpom;
9. Ponovno sastavite sve dijelove poklopca;
10. Ponovno pričvrstite poklopac na posudu za mlijeko.

Zabilješka:

Uređaj vas tjedno podsjeća na potrebu pažljivog čišćenja vrča za mlijeko, ponavljajući ispravan redoslijed čišćenja.

16. UKLANJANJE KAMENCA ☹️

Pozornost!

- Prije uporabe uvijek pročitajte upute i oznake na pakiranju sredstva za uklanjanje kamenca.
- Preporučuje se isključiva uporaba sredstva za uklanjanje kamenca De'Longhi. Uporaba neodgovarajućih sredstava za uklanjanje kamenca, kao i redovito provođenje uklanjanja kamenca, može dovesti do pojave nedostataka koji nisu obuhvaćeni jamstvom proizvođača.
- Sredstvo za uklanjanje kamenca može oštetiti osjetljive površine, ako se proizvod slučajno prolje, odmah ga osušite.

Za uklanjanje kamenca	
Sredstvo za uklanjanje kamenca	Sredstvo za uklanjanje kamenca De'Longhi
Spremnik	Preporučeni kapacitet: 2 l
Vrijeme	~50min

Izvršite uklanjanje kamenca uređaja kada na se (C) pojavi odgovarajuća poruka: ako želite odmah nastaviti s uklanjanjem kamenca, pritisnite "Ok" i slijedite operacije od točke (5).

Da biste odgovorili uklanjanje kamenca za kasnije, pritisnite "Poništi": na početnoj stranici simbol  (C4) podsjeća da treba izvršiti uklanjanje kamenca iz uređaja. (Poruka se ponavlja pri svakom uključivanju).

Za ulaz u izbornik za uklanjanje kamenca:

1. Pritisnite na početnoj stranici ikonu izbornika postavki (C3);

2. Pomičite se kroz stranice dok ne vidite stavku "Uklanjanje kamenca";
3. Pritisnite "Počni" za ulaz u vođeni postupak uklanjanja kamenca;
4. Pritisnite "Počni" za početak;
5. Postavite mlaznicu za vodu (D6) (sl. 5);
6. Izvucite i ispraznite podložak za kapanje (A14) i spremnik za talog (A10) (sl. 10); zatim ponovo vratite obje i pritisnite „Dalje“;
7. Izvadite spremnik za vodu (A22), podignite poklopac (A21) i (ako je umetnut) uklonite filtar (D4). U cijelosti ispraznite spremnik.
8. Stavite u spremnik za vodu sredstvo za uklanjanje kamenca do razine A (što odgovara pakiranju od 100 ml) utisnute na unutrašnjosti spremnika; zatim dodajte vodu (jednu litru) dok se ne dostigne razinu B (sl. 42). Ponovo umetnite spremnik za vodu (s poklopcem) i pritisnite „Dalje“;

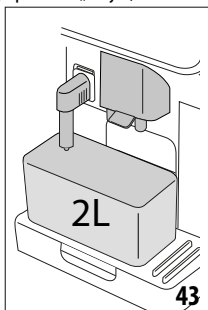
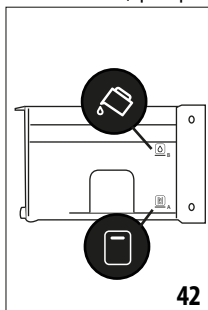

9. Postavite ispod mlaznica posudu koja ima minimalnu zapreminu od 2 litre (sl. 43). Pritisnite "Dalje" za pokretanje procesa ("Naträg" ako se želite vratiti na prethodni zaslon ili "X" ako želite izaći iz postupka, ali ne zaboravite ukloniti otopinu za uklanjanje kamenca iz spremnika).

Pozornost! Opasnost od opekotina

Iz mlaznica izlazi voda koja sadrži kiseline. Stoga, obratite pozornost da ne dođete u kontakt sa vrućom vodom.

10. Pokreće se program za uklanjanje kamenca i otopina za uklanjanje kamenca izlazi iz mlaznice za vruću vodu i mlaznice za kavu, automatski vršeći niz ispiranja u intervalima kako bi se uklonili ostatci kamenca iz unutrašnjosti; Nakon otprilike 40 minuta uređaj zaustavlja uklanjanje kamenca;
11. Uređaj je spreman za ispiranje sa svježom vodom. Ispraznite posudu koja se koristi za sakupljanje otopine za uklanjanje kamenca; izvadite spremnik za vodu, ispraznite ga, isperite ga pod tekućom vodom, napunite ga do MAX razine, vratite ga u aparat (sl. 44). Pritisnite „Dalje“;

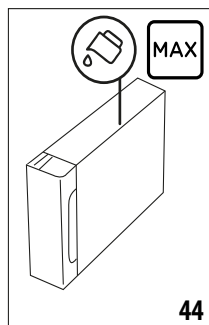

12. Vratite praznu posudu koja se koristi za sakupljanje otopine za uklanjanje kamenca ispod mlaznica i pritisnite "Dalje" za postupak ispiranja;
13. Vruća voda izlazi i iz mlaznice za kavu i iz mlaznice za vodu;;
14. Kada voda u spremniku završi, ispraznite spremnik upotrebljen za sakupljanje vode ispiranja;
15. Izvadite spremnik za vodu, vratite filtar, ako je prethodno uklonjen. Pritisnite "Dalje" za nastavak;
16. Spremnik za vodu napunite svježom vodom do najviše došpuštene razine, vratite ga u uređaj i pritisnite "Dalje" za nastavak;
17. Vratite praznu posudu koja se koristi za sakupljanje otopine za uklanjanje kamenca ispod mlaznica i pritisnite "Dalje" za pokretanje drugog ciklusa ispiranja;
18. Kada voda u spremniku završi, ispraznite spremnik upotrebljen za sakupljanje vode ispiranja, uklonite, ispraznite i vratite posudu za prikupljanje kapljica (A14) i spremnik taloga kave (A10), zatim ih vratite u aparat;
19. Izvadite spremnik za vodu, napunite ga do maksimalne razine i vratite u uređaj, a zatim pritisnite „Dalje“
20. Postupak uklanjanja kamenca sada je završen: pritisnite „Ok“. Uređaj se brzo zagrijava i na kraju vraća na početnu stranicu.

Zabilješka:

- Ako se proces uklanjanja kamenca ne završi ispravno (npr. zbog nestanka struje) preporuča se ponavljanje cijelog postupka;
- Normalno je da nakon izvođenja ciklusa dekalifikacije postoji voda u spremniku taloga kave (A10).
- U slučaju da je spremnik za vodu nije napunjen do MAX razine, uređaj zahtijeva treće ispiranje: ovo je potrebno kako bi se osiguralo da nema sredstva za uklanjanje kamenca u unutarnjim krugovima uređaja. Prije početka ispiranja, ne zaboravite isprazniti sabirnicu kapljica.

17. PROGRAMIRANJE TVRDOĆE VODE



Alarm za uklanjanje kamena se prikazuje poslije određenog perioda rada, a zavisi od tvrdoće vode. Ako želite, moguće je programirati uređaj na osnovu stvarne tvrdoće vode koju imate u različitim regijama, mijenjajući na taj način učestalost procesa uklanjanja kamena.

17.1 Mjerenje tvrdoće vode

1. Izvadite iz pakiranja reaktivnu traku "Total hardness test" (D1) (u paketu dobrodošlice).
2. Uronite traku potpuno u čašu vode na oko jednu sekundu.
3. Izvadite traku iz vode i lagano je protresite. Nakon otprilike jedne minute formiraju se 1, 2, 3 ili 4 kvadrata crvene boje, a ovisno o tvrdoći vode svaki kvadrat odgovara 1 razini.

17.2 Postavka tvrdoće vode

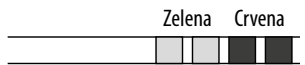
1. Pritisnite na početnoj stranici (C) ikonu izbornika postavki (C3);
2. Pomičite se kroz stranice dok ne vidite stavku "Tvrdoća vode";
3. Pritisnite "Postavi";
4. Izvršite postupak naveden u prethodnom stavku i utvrdite razinu tvrdoće vode;
5. Pritisnite točku koja odgovara razini tvrdoće otkrivene u prethodnoj točki kako je navedeno u sljedećoj tablici:

Total hardness test (D1)	Tvrdoća vode
	Razina 1
	Razina 2
	Razina 3
	Razina 4

6. Sada je uređaj programiran prema novoj postavci tvrdoće vode.
7. Pritisnite "<" za povratak u izbornik postavki.

18. FILTAR ZA OMEKŠAVANJE VODE

Neki modeli se isporučuju s filtrom za omekšavanje vode (D4): ako vaš model nije opremljen, savjetujemo Vam da ga kupite kod ovlaštenih De'Longhi servisnih centara.

Slijedite dolje navedene upute za pravilnu uporabu filtra.

18.1 Instaliranje filtra

1. Pritisnite izbornik postavki (C3);
2. Pomičite se kroz stranice dok ne vidite stavku "Filtar za vodu";
3. Pritisnite „Ok“ za ulaz u vođeni postupak

4. Uklonite novi filter iz pakiranja i zakrenite datumski disk dok se ne prikažu sljedeća 2 mjeseca korištenja (sl. 45);

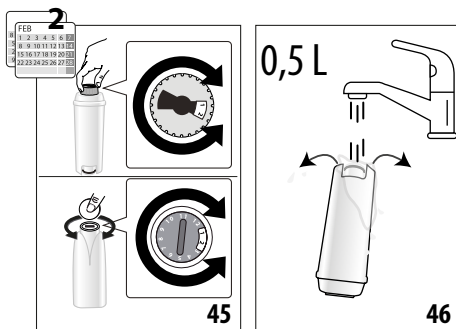

Zabilješka:

Filtar traje dva mjeseca ako se uređaj koristi normalno, ali ako uređaj ostaje neupotrebljen s instaliranim filtrom, traje maksimalno do 3 tjedna.

5. Pritisnite „Dalje“ za nastavak („Natrag“ za povratak na prethodni zaslon; „X“ da biste poništili operaciju);
6. Da biste aktivirali filtara za vodu, pustite vodu iz slavine u središnji otvor filtra sve dok voda ne počne izlaziti iz bočnih otvora dulje od jedne minute (sl. 46). Pritisnite „Dalje“;

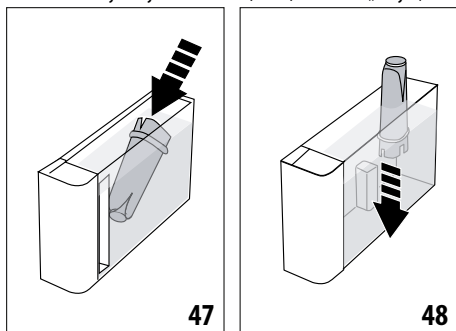

7. Izvadite spremnik za vodu iz (A22) uređaja (sl. 2) i napunite ga vodom; postavite filtara za vodu i potpuno ga uronite nekoliko desetina sekundi, naginjući i blago ga pritiskajući kako bi izašli svi mjehurići zraka (sl. 47). Pritisnite „Dalje“;
8. Filtar umetnite u kućište (sl. 48) i pritisnite ga do kraja; pritisnite „Dalje“;
9. Zatvorite spremnik s poklopcem (A21), a zatim ga postavite u uređaj.
10. Postavite mlaznicu za vruću (D6). Pritisnite „Dalje“;
11. Postavite ispod mlaznice za vruću vodu prazan spremnik minimalnog kapaciteta od 0,5 litara (sl. 6) i pritisnite "Dalje" da biste aktivirali filtara;
12. Uređaj priprema vruću vodu i automatski se zaustavlja. Pritisnite „Ok“ za povratak na početnu stranicu;
13. Sada je filtara aktiviran i može se pristupiti korištenju uređaja.

18.2 Zamjena ili uklanjanje filtra

Zamijenite filtar (D4) kada na se na (C) pojavi odgovarajuća poruka: ako odmah želite nastaviti s zamjenom, pritisnite "Ok" i slijedite operacije od točke 3 prethodnog stavka. Da biste odgodili zamjenu za kasnije, pritisnite "Poništi": na zaslonu simbol filtra podsjeća da treba izvršiti zamjenu filtra.

Za zamjenu, slijedite ove korake:

1. Pritisnite izbornik postavki (C3);
2. Pomičite se kroz stranice dok ne vidite stavku "Filtar za vodu": pritisnite "Ok";
3. Pritisnite „Ok“ za ulaz u vođeni postupak;
4. Izvadite spremnik vode (A22) i istrošeni filtar.
5. Da biste uklonili filtar, pritisnite "Ok" („Natrag“ za povratak na prethodni zaslon; „Izbriši“ da biste otkazali operaciju);
6. Da biste zamijenili filtar, pritisnite "Dalje". Nastavite slijedeći korake ilustrirane u prethodnom stavku iz točke (4).

Zabilješka:

Kada su protekla dva mjeseca (vidi datum), ili ako se aparat ne koristi 3 tjedna, pristupite zamijeni filtra čak i ako stroj to ne zahtijeva.

19. TEHNIČKI PODACI

Napon:	220-240 V~ 50-60 Hz maks. 10 A
Snaga:	1450 W
Tlak: 1,9 MPa (19 bar)	
Kapacitet spremnika za vodu:	1,8 l
Dimenzije ŠxDxV:	260x450x385 mm
Duljina kabla:	1200 mm
Težina (različita ovisno o modelu):	11,2 kg
Maksimalni kapacitet spremnika zrna:	300 g
Frekvencijski pojas:	2400 - 2500 MHz
Maksimalna snaga odašiljanja	20 mW

Tvrtka De'Longhi zadržava pravo promjene, u bilo kojem trenutku, tehničkih i estetskih karakteristika, zadržavajući funkcionalnost i kvalitetu proizvoda.

19.1 Savjeti za uštedu energije







- Da biste smanjili potrošnju energije nakon pripreme jednog ili više napitaka, uklonite vrčeve za mlijeko ili pribor.
- Postavite automatsko isključivanje na 15 minuta (vidi stavak "6.8 Postavi Automatsko isključivanje");
- Aktivirajte uštedu energije (vidi stavak "6.9 Općenito");
- Kad aparat zatraži, izvršite uklanjanje kamenca.

20. PORUKE PRIKAZANE NA ZASLONU

PRIKAZANA PORUKA	ZNAČENJE	RJEŠENJE
Molimo napunite spremnik svježom vodom do razine MAKS. Obavezno napunite preko Razine 1	Voda u spremniku (A22) nije dovoljna.	Izvadite spremnik i napunite ga svježom i pitkom vodom iznad razine 1, ponovno ga umetnite u stroj.
Nemam dovoljno vode za vaš napitak. Molimo napunite spremnik svježom vodom do razine MAKS. Obavezno napunite preko Razine 1		
Umetni spremnik za vodu	Spremnik (A22) nije pravilno umetnut.	Ispravno postavite spremnik, pritiskom do kraja.
Napunite spremnik vode svježom vodom. Isprazni podložak za kapanje i spremnik za talog	Količina vode u spremniku nije dovoljna za pripremu napitka i uskoro će biti zatraženo da ispraznite posudu s talogom.	Uređaj traži da izvrši obje aktivnosti: na taj način neće biti potrebne daljnje intervencije i bit će moguće pokretati nekoliko pića uzastopno bez prekida.
Umetnite jedinicu za pripremu napitka	Nakon čišćenja nije postavljen infuzer (A6).	Postavite infuzer kao što je opisano u st. "15.9 Čišćenje infuzera"
Isprazni spremnik za talog	Spremnik taloga (A10)kave je pun.	Izvršite čišćenje kao što je navedeno u stav. "15.3 Čišćenje spremnika taloga kave"
		→

PRIKAZANA PORUKA	ZNAČENJE	RJEŠENJE
Umetnite spremnik za talog i podložak za kapanje	Spremnik taloga (A10) i/ili podložak za kapanje (A14) nisu ispravno umetnute ili nisu prisutni.	Vratite u uređaj podložak za kapanje zajedno sa spremnikom taloga kave.
Dodaj mljevenu kavu po svom izboru. Najviše jednu mjericu!	Odabran je napitak s mljevenom kavom.	Provjerite da lijevak (A4) nije začepljen, a zatim umetnite ravnu mjericu (D2) mljevene kave i pritisnite "Dalje" na zaslonu slijedeći upute u stav. "8.4 Priprema kave upotrebom mljevene kave".
Napunite spremnik i pritisnite Ok da biste nastavili s isporukom	Nedostaju zrna kave.	Napunite spremnika zrna (A2) i pritisnite Ok za nastavak isporuke
Postavite mlaznicu za vruću vodu	Mlaznica (D6) nije ispravno postavljena ili nije prisutna.	Umetnite dozator gurajući ga do kraja (sl. 5): uređaj emitira zvučni signal (ako je aktivna funkcija zvučnog upozorenja).
Umetni vrč za hladno/vruće mlijeko	Vrč za mlijeko (E) ili (F) nije ispravno postavljen ili nije prisutan.	Postavite vrč za mlijeko i gurnite ga do kraja: uređaj emitira zvučni signal (ako je aktivna funkcija zvučnog upozorenja).
Provodim čišćenje. Za trenutak ću opet biti s tobom	Uređaj otkriva nečistoće u svojoj unutrašnjosti.	Pričekajte da uređaj postane spreman za uporabu i ponovno odaberite željeni napitak. Ako problem i dalje postoji obratite se ovlaštenom servisu.
Nove postavke nisu spremljene	Tijekom prilagođavanja pića (vidi pogl. "13. Funkcija „my“ (samo "vrući" napitci)" priprema je namjerno prekinuta pritiskom na „X“ ili se oglasio alarm.	Pritisnite "X" za povratak na početnu stranicu (C) da biste pogledali alarm koji je uzrokovao prekid. Slijedite upute u vezi s prikazanim alarmom (vidi pogl. "20. Poruke prikazane na zaslonu")
Nisam uspio pripremiti napitak. Smanji aromu i pokušajte ponovo	Mljevenje je prefino te kava izlazi presporo ili uopće ne izlazi. Ako je prisutan filtar za omekšavanje vode (D4) unutar kruga može doći do zračnog mjehura koji je blokirao doziranje.	Odaberite blaži "Okus" (vidi "8.3 Prilagodba napitka") Pritisnite „Ok“ i ispustite malo vode (vidi pogl. "10. Priprema vruće vode i vrućeg čaja" sve dok protok ne postane regularan. Ako se problem nastavi, uklonite filtar (vidi stav. "18.2 Zamjena ili uklanjanje filtra")
Nisam uspio pripremiti napitak. Prilagodite mlin povećavanjem položaja ručice za jedno mjesto	Mljevenje je prefino te kava izlazi presporo ili uopće ne izlazi.	Pritisnite "Ok" i nastavite s prilagodbom mljevenja za kavu (vidi stav. "6.4 Prilagodba mljevenja").
Odaberite lakšu aromu ili smanjite količinu kave	Upotrebjeno je previše kave.	Odaberite blaži okus (vidi "8.3 Prilagodba napitka") ili smanjite količinu mljevene kave (maksimalno 1 mjerica). Pritisnite „Ok“ za povratak na početnu stranicu ili pričekajte da poruka nestane.
Drži vrč za mlijeko u hladnjaku	Pripremljen je napitak s mlijekom, a vrč za mlijeko i dalje je umetnut u uređaj	Uklonite vrč za mlijeko i stavite ga u hladnjak.
		→

PRIKAZANA PORUKA	ZNAČENJE	RJEŠENJE
Uređaj mora izvršiti uklanjanje kamenca. Pritisni Ok za početak (~50 min)	Označuje da je potrebno izvršiti uklanjanje kamenca iz uređaja.	Ako želite nastaviti s uklanjanjem kamenca, pritisnite "Ok" slijedite vođeni postupak, u suprotnom pritisnite "Izbriši": u tom se slučaju na početnoj stranici (C) pojavljuje simbol  (C4) kako bi vas podsjetio da je potrebno uklanjanje kamenca (vidi pogl. "16. Uklanjanje kamenca").
Ciklus uklanjanja kamenca je prekinut. Pritisni Ok za nastavak	Uklanjanje kamenca je prekinuto ili nije pravilno dovršeno	Pritisni Ok za nastavak (vidi poglavlje "16. Uklanjanje kamenca").
Zamijeni filtar za vodu. Pritisnite OK za početak	Filtar za omekšavanje vode (D4) je istrošen.	Pritisnite "Ok" za zamjenu ili "Izbriši" ako želite to učiniti u drugo vrijeme. Slijedite upute iz pogl. "18. Filtar za omekšavanje vode".
Općeniti alarm: Pogledaj korisnički priručnik / Aplikacija Coffee Link	Unutrašnjost uređaja je vrlo prljava.	Pažljivo očistite aparat kao što je opisano u pogl. "15. Čišćenje". Ako nakon čišćenja aparat još uvijek prikazuje poruku, obratite se servisnom centru i/ili ovlaštenom servisu
Water circuit empty. Pritisnite OK za početak punjena	Hidraulički krug je prazan	Pritisnite „Ok“ da napunite krug vode: ispuštanje se automatski zaustavlja. Normalno je pronaći vodu u sabirnici kapljica (A14) nakon punjenja. Ako problem i dalje postoji, provjerite je li spremnik za vodu (A22) u potpunosti umetnut.
	Umetnut je novi filtar za omekšavanje (D4)	Provjerite jeste li ispravno slijedili upute za umetanje novog filtra (stav. "18.1 Instaliranje filtra" i "18.2 Zamjena ili uklanjanje filtra"). Ako se problem nastavi, uklonite filtar (stav. "18.2 Zamjena ili uklanjanje filtra").
Promijenjen je profil zrna kave! Ne zaboravite pripremiti najmanje 3 kave kako biste postigli najbolji rezultat u šalici	Uređaju su potrebne 3 isporuke s novom kavom prije dopuštanja prilagodbe Bean Adapt	Pripremite najmanje 3 kave s novom kavom prije nego što uredite Bean Adapt
Za idealnu temperaturu Preporučam da počnete s brzo ispiranje kako biste me ohladili. Postavi ispod mlaznica posudu od 0,2 L.	Želite pripremiti napitak primjenom "cold brew technology" nakon što ste pripremili nekoliko toplih napitaka	Stavite posudu ispod mlaznica kave i pritisnite "Start" za brzo hladno ispiranje i hlađenje kruga kave ili pritisnite "Preskoči" za trenutno ispuštanje željenog napitka.
Za idealnu temperaturu Preporučam da počnete brzo ispiranje kako biste me zagrijali. Postavi ispod mlaznica posudu od 0,2 L.	Želite pripremiti napitak nakon što ste pripremili napitke pomoću "cold brew technology"	Stavite posudu ispod mlaznica kave i pritisnite "Start" za brzo vruće ispiranje i zagrijavanje kruga kave ili pritisnite "Preskoči" za trenutno ispuštanje željenog napitka.
	Označava da je aktivirana štednja energije.	Da biste deaktivirane uštede energije, nastavite kako je opisano u stav. "6.9 Općenito".
		→

PRIKAZANA PORUKA	ZNAČENJE	RJEŠENJE
	Ne zaboravite da je potrebno izvršiti uklanjanje kamenca iz uređaja.	Potrebno je što prije izvršiti program za uklanjanje kamenca opisan u pogl. "16. Uklanjanje kamenca"
	Podsjeća da treba izvršiti zamjenu filtra (D4)	Zamijenite ili uklonite filtar slijedeći upute u pogl. "18. Filtar za omekšavanje vode".
	Imajte na umu da je potrebno očistiti vrč za mlijeko (E) ili (F).	Okrenite ručicu za podešavanje pjene (E3) ili (F3) u položaj CLEAN.
	Povezivanje je konfigurirano u izborniku postavki (C3) uređaja.	Nastavite s povezivanjem iz aplikacije Coffee Link.
	Označava da je uređaj povezan.	Da biste isključili vezu, postupite kako je opisano u stav. "6.3 Povezivanje".
	Povezivanje je aktivno, ali oblak nije dostupan.	Ako je nedavno uključen, pričekajte da uređaj završi s pokretanjem.
		Ako se problem nastavi, deaktivirajte i ponovno aktivirajte vezu, kako je opisano u stav. "6.3 Povezivanje".
		Provjerite pokazuju li lampice na usmjerivaču da je mreža aktivna.
		Ako problem i dalje postoji, isključite i uključite uređaj i kućni usmjerivač.

21. RJEŠAVANJE PROBLEMA

U nastavku su navedeni neki od mogućih kvarova.

Ako se problem ne može riješiti na opisani način, morate kontaktirati tehničku pomoć.

PROBLEM	MOGUĆI UZROK	RJEŠENJE
Uređaj se ne pali	Utičač nije spojen na utičnicu.	Priključite utikač u utičnicu (sl. 1).
Kava nije vruća.	Unutarnji krugovi uređaja su se ohladili jer je prošlo 2-3 minuta od pripreme zadnje kave.	Prije spremanja kave, zagrijte unutarnje krugove ispiranjem, pomoću odgovarajuće funkcije (vidi stav. "8.1 Priprema uređaja za napitke s kavom").
	Postavljena temperatura kave je niska.	Postavite u izborniku višu temperaturu kave (C3) (vidi stav. "6.5 Temperatura kave").
	Šalice nisu prethodno zagrijane.	Zagrijte šalice tako što ćete ih isprati vrućom vodom (Napomena: može se koristiti funkcija vruća voda).
	Potrebno je izvršiti uklanjanje kamenca iz uređaja	Postupite kao što je opisano u pogl. "16. Uklanjanje kamenca". Zatim provjerite stupanj tvrdoće vode ("17.1 Mjerenje tvrdoće vode") i provjerite je li aparat postavljen prema stvarnoj tvrdoći ("17.2 Postavka tvrdoće vode").
		→

PROBLEM	MOGUĆI UZROK	RJEŠENJE
Kava je slaba i ima malo pjene.	Mljevena kava je previše gruba.	Uđite u izbornik postavki (C3) i slijedite upute za prilagodbu mljevenja. Učinak je vidljiv tek nakon napravljene 3 kave (pogledajte stav. "6.4 Prilagodba mljevenja").
	Kava nije odgovarajuća.	Koristite samo mljevenu kavu za uređaje za espresso kavu.
	Kava nije svježja.	Paket kave predugo je otvoren i izgubio je svoj ukus.
Kava izlazi presporo ili u kapljicama.	Mljevena kava je previše fina.	Uđite u izbornik postavki (C3) i slijedite upute za prilagodbu mljevenja. Učinak je vidljiv tek nakon napravljene 3 kave "6.4 Prilagodba mljevenja").
Kava ne izlazi iz jednog ili oba kljuna mlaznice.	Kljunovi mlaznice za izlaženje kave (A7) su začepljeni.	Očistite mlaznicu kave spužvom ili čačalicom.
Pripremljena kava je previše vodena.	Lijevak (A4) je začepljen.	Očistite lijevak kistom (D5) kao što je opisano u stav. "15.8 Čišćenje lijevka za uvođenje mljevene kave".
Isporuka napitka je loša	Voda u spremniku nije dovoljna	Uvijek napunite spremnik iznad Razine 1.
Uređaj ne priprema kavu.	Uređaj otkriva nečistoće u svojoj unutrašnjosti: na zaslonu se prikazuje "Samo malo čistim...".	Pričekajte da uređaj postane spreman za uporabu i ponovno odaberite željeni napitak. Ako problem i dalje postoji obratite se ovlaštenom servisu.
Infuser (A6) se ne može izvaditi.	Isključivanje nije ispravno izvedeno	Isključite pritiskom na tipku  (A9) (vidi pog. "5. Isključivanje aparata").
Na kraju uklanjanja kamenca, uređaj zahtijeva treće ispiranje.	Za vrijeme dva ciklusa ispiranja, spremnik (A22) nije napunjen do MAX razine	Nastavite prema zahtjevu uređaja, ali najprije ispraznite podložak za kapanje (A14), kako biste spriječili prelijevanje vode.
Mlijeko ima velike mjehure ili izlazi prskanjem iz mlaznice mlijeka (E5) ili (F5).	Poklopac (E1) ili (F1) vrča mlijeka je prljav	Očistite poklopac mlijeka kako je opisano u stav. "15.10 Čišćenje vrčeva za mlijeko (E) i (F)".
	Poklopac (E1) ili (F1) nije pravilno sastavljen.	Ispravno sastavite sve komponente kako je naznačeno u stav. "9.1 Priprema vrčeva za mlijeko (E i F)" i "9.4 Prilagodite količinu pjene".
		→

PROBLEM	MOGUĆI UZROK	RJEŠENJE
Mlijeko ima velike mjehure ili izlazi prskanjem iz mlaznice mlijeka (E5) ili (F5) ima malo pjene.	Mlijeko nije dovoljno hladno ili vrsta mlijeka nije prikladna za potrebni napitak	Za najbolje rezultate, pobrinite se da koristite ispravnu vrstu mlijeka za pripremu toplih ili hladnih napitaka (pogledajte odjeljak "9.2 Koje mlijeko koristiti?"). Koristite napitke na temperaturi hladnjaka (oko 5 °C).
	Poklopac (E1) ili (F1) vrča mlijeka je prljav	Očistite vrč za mlijeko kako je opisano u stav. "9.6 Čišćenje vrčeva za mlijeko nakon svake upotrebe"
	U utoru smještenom ispod ručke za podešavanje pjene (E3) ili (F3) ima vode	Uklonite ručicu i temeljito osušite.
	Koriste se biljni napici	Za najbolje rezultate koristite napitke na temperaturi hladnjaka (oko 5 °C). Prilagodite količinu pjene kako je naznačeno u stav. "9.4 Prilagodite količinu pjene"
Polica za odlaganje šalica (A12) je vruća.	Pripremljeno je nekoliko napitaka u brzom slijedu	
Nakon čišćenja, podložak za kapanje nije moguće umetnuti u uređaj	Posuda za prikupljanje kondenzata (A11) nije pravilno postavljena	Provjerite je li posuda za prikupljanje kondenzata pravilno umetnuta
Uređaj nije u uporabi, ali emitira zvukove ili ispušta oblačice pare	Uređaj je spreman za uporabu ili je upravo isključen i nekoliko kapi kondenzata pada iz još uvijek topli isparivača	Ovaj fenomen je dio uobičajenog rada aparata; za ograničavanje ovog fenomena, ispraznite sabirnicu za kapljice.
Uređaj ispušta oblake pare iz podloška za kapanje (A14) i/ili ima vode na površini na kojoj je uređaj postavljen.	Nakon čišćenja, rešetka sabirnice nije ponovno postavljena (A13)	Vratite rešetku sabirnice natrag u sabirnicu kapljica
Količina To go napitka je prevelika ili je izašao iz putne šalice	Odabrana količina nije odgovarajuća	Odaberite manju količinu (Medio \overline{M} ili Piccolo \overline{P})
		Prilagodite količinu u skladu sa šalicom kako biste imali pravilno točenje za sljedeću pripremu
Količina To go napitka je premala	Odabrana količina nije odgovarajuća	Odaberite veću količinu (Medio \overline{M} ili Grande \overline{G})
		Prilagodite količinu u skladu sa šalicom kako biste imali pravilno točenje za sljedeću pripremu
Putna šalica ne ulazi u uređaj	Poklopac pretinca za putne šalice (A16) je zatvoren i/ili je mlaznica za kavu (A7) spuštena	Otvorite vrata i/ili podignite mlaznicu za kavu
Aplikacija ne radi	Neispravnost aplikacije	Zatvorite i ponovo pokrenite aplikaciju
Aplikacija prijavljuje problem u uređaju koji ne postoji	Podaci između uređaja i aplikacije nisu sinkronizirani	Deaktivirajte i ponovno aktivirajte povezivanje (stav. "6.3 Povezivanje")

Register Now

www.delonghi.com/register

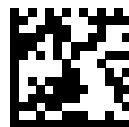

57132C8814_00_1023

De'Longhi Appliances via Seitz, 47 31100 Treviso, Italy delonghi.com