

---

ECAM45X.6Y - 45X.8Y

# ELETTA EXPLORE

MACCHINA DA CAFFÈ

Istruzioni per l'uso

Instructions videos available at:

<https://eletta-explore.delonghi.com>



---

**DeLonghi**

**A**

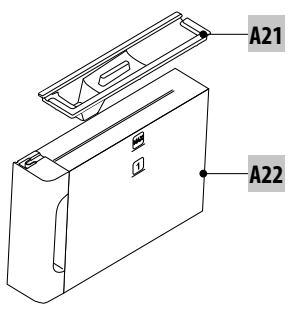
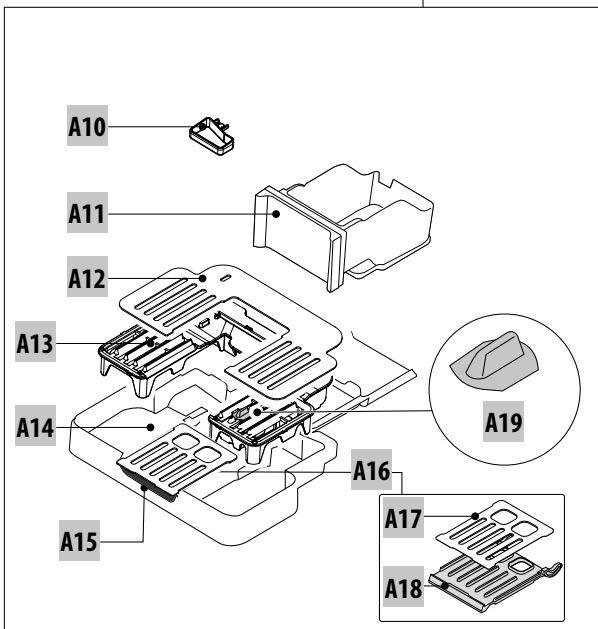
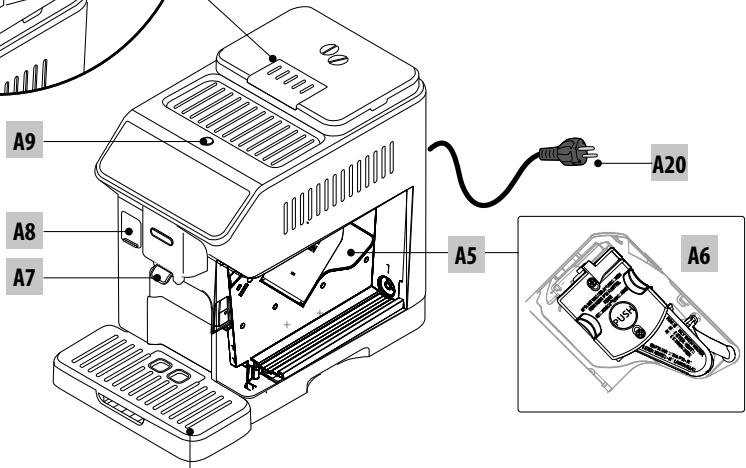
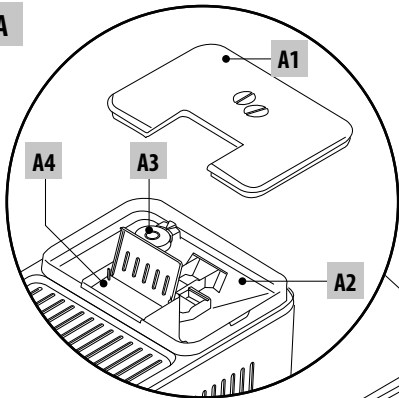

**B C**

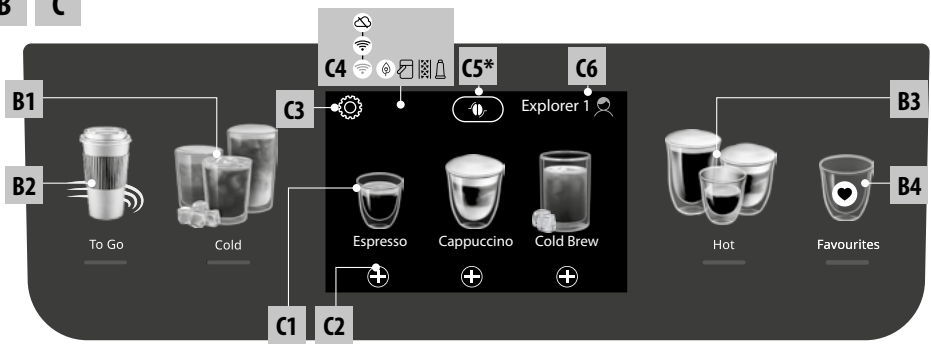

**D\***

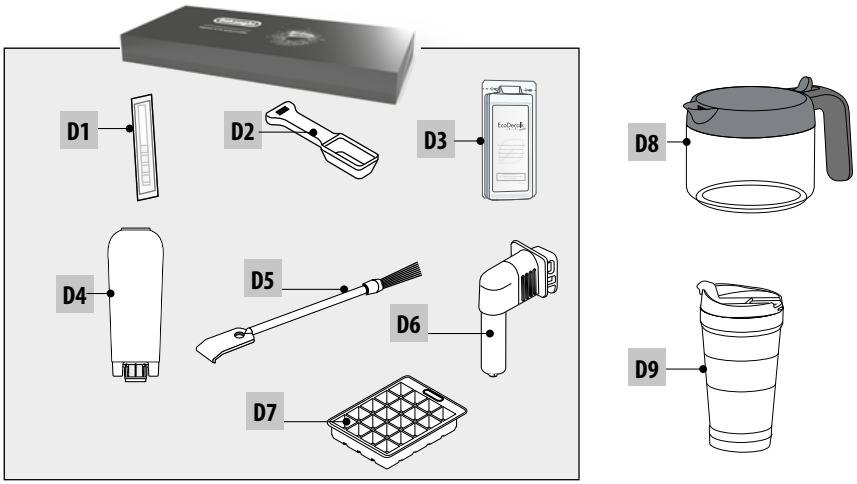

**E**  **LatteCrema HOT** 

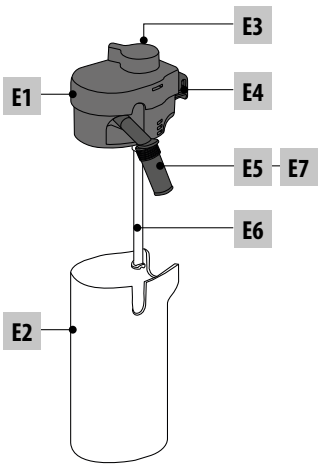

**F**  **LatteCrema COOL** 

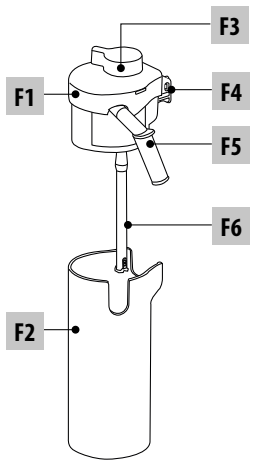

## SOMMARIO

<b>1. INTRODUZIONE</b> .....	<b>5</b>
1.1 Lettere tra parentesi.....	5
1.2 Problemi e riparazioni.....	5
1.3 Scarica l'App!.....	5
<b>2. DESCRIZIONE</b> .....	<b>5</b>
2.1 Descrizione dell'apparecchio (A).....	5
2.2 Descrizione del pannello di controllo (B).....	5
2.3 Descrizione della homepage (schermata principale) (C).....	5
2.4 Descrizione degli accessori (D) (*diversi a seconda del modello).....	6
2.5 Descrizione della caraffa latte (hot) (E).....	6
2.6 Descrizione della caraffa latte (cold) (F).....	6
<b>3. PRIMA MESSA IN FUNZIONE DELL'APPARECCHIO</b> ☼.....	<b>6</b>
<b>4. ACCENSIONE DELL'APPARECCHIO</b> ☼.....	<b>7</b>
<b>5. SPEGNIMENTO DELL'APPARECCHIO</b> .....	<b>7</b>
<b>6. IMPOSTAZIONI DEL MENÙ</b> ☼.....	<b>7</b>
6.1 Risciacquo.....	7
6.2 Decalcifica.....	8
6.3 Connettività.....	8
6.4 Regolazione macinatura.....	8
6.5 Temperatura caffè.....	8
6.6 Lingue.....	8
6.7 Crea e modifica profili.....	9
6.8 Imposta Auto-spegnimento.....	9
6.9 Generale.....	9
6.10 Water filter.....	9
6.11 Durezza acqua.....	9
6.12 Valori di fabbrica.....	9
6.13 Svuota circuito.....	9
6.14 Statistiche.....	10
<b>7. SELEZIONE DELLE BEVANDE</b> .....	<b>10</b>
<b>8. PREPARAZIONE DELLE BEVANDE CAFFÈ</b> ☼.....	<b>11</b>
8.1 Preparare la macchina per le bevande caffè.....	11
8.2 Bevande caffè a selezione diretta.....	11
8.3 Personalizzazione della bevanda.....	11
8.4 Preparazione della bevanda utilizzando il caffè pre-macinato.....	12
8.5 Bean Adapt Technology & Espresso SOUL.....	13
8.6 Indicazioni generali per la preparazione di bevande caffè.....	13
8.7 Consigli per un caffè più caldo.....	13
8.8 Caraffa caffè /caraffa Cold Brew.....	13
8.9 Pulizia della caraffa caffè.....	14
<b>9. PREPARAZIONE DELLE BEVANDE A BASE DI LATTE</b> ☼.....	<b>14</b>
9.1 Preparazione delle caraffe latte (E e F).....	14
9.2 Che latte utilizzare?.....	14
9.3 Riempire e agganciare le caraffe latte.....	15
9.4 Regolare la quantità di schiuma.....	15
9.5 Preparare le bevande latte.....	15
9.6 Pulizia delle caraffe latte dopo ogni uso.....	15
<b>10. PREPARARE ACQUA CALDA E TÈ CALDO</b> ☼.....	<b>16</b>
10.1 Preparazione della macchina.....	16
10.2 Erogazione del tè caldo.....	16
10.3 Erogazione dell'acqua calda.....	16
<b>11. BEVANDE FAVOURITES (PREFERITE)</b> ☼.....	<b>16</b>
<b>12. PREPARAZIONE DELLE BEVANDE "TO GO"</b> ☼.....	<b>17</b>
12.1 Pulizia della travel mug dopo ogni uso.....	17
<b>13. FUNZIONE „MY“ (SOLO BEVANDE „HOT“)</b> ☼.....	<b>18</b>
<b>14. SELEZIONARE IL PROPRIO PROFILO</b> ☼.....	<b>18</b>
<b>15. PULIZIA</b> ☼.....	<b>18</b>
15.1 Pulizia della macchina.....	18
15.2 Pulizia del circuito interno della macchina.....	19
15.3 Pulizia del contenitore dei fondi di caffè.....	19
15.4 Pulizia della vaschetta raccogliocce e della griglia vaschetta.....	19
15.5 Pulizia dell'interno della macchina.....	20
15.6 Pulizia del serbatoio acqua.....	20
15.7 Pulizia dei beccucci erogatore caffè.....	20
15.8 Pulizia dell'imbuto per l'introduzione del caffè pre-macinato.....	20
15.9 Pulizia dell'infusore.....	20
15.10 Pulizia delle caraffe latte (E) e (F).....	21
<b>16. DECALCIFICAZIONE</b> ☼.....	<b>22</b>
<b>17. PROGRAMMAZIONE DELLA DUREZZA DELL'ACQUA</b> .....	<b>23</b>
17.1 Misurazione della durezza dell'acqua.....	23
17.2 Impostazione durezza acqua.....	23
<b>18. FILTRO ADDOLCITORE</b> .....	<b>24</b>
18.1 Installazione del filtro.....	24
18.2 Sostituzione o rimozione del filtro.....	24
<b>19. DATI TECNICI</b> .....	<b>24</b>
19.1 Consigli per il Risparmio Energetico.....	25
<b>20. MESSAGGI VISUALIZZATI SUL DISPLAY</b> .....	<b>25</b>
<b>21. RISOLUZIONE DEI PROBLEMI</b> .....	<b>28</b>

## 1. INTRODUZIONE

Grazie per aver scelto la macchina automatica per caffè e cappuccino.

Prendetevi un paio di minuti per leggere le presenti istruzioni per l'uso. Eviterete così di incorrere in pericoli o di danneggiare la macchina.

### 1.1 Lettere tra parentesi

Le lettere tra parentesi corrispondono alla descrizione dell'apparecchio (pag. 2-3).

### 1.2 Problemi e riparazioni

In caso di problemi, cercare prima di tutto di risolverli seguendo le avvertenze riportate nei capitoli "20. Messaggi visualizzati sul display" e "21. Risoluzione dei problemi".

Se queste risultassero inefficaci o per ulteriori chiarimenti, si consiglia consultare l'assistenza clienti ai numeri indicati nel sito [www.delonghi.com](http://www.delonghi.com).

Per eventuali riparazioni, rivolgersi esclusivamente all'Assistenza Tecnica De'Longhi. Gli indirizzi sono consultabili nel sito [www.delonghi.com](http://www.delonghi.com).

### 1.3 Scarica l'App!



Scarica la App, crea il tuo account seguendo le indicazioni all'interno dell'App stessa.

Nell'App si trovano ricette, informazioni, consigli, curiosità sul mondo del caffè ed è possibile avere a portata di mano tutte le informazioni sulla vostra macchina.

VERIFICA SE LA APP È DISPONIBILE NEL TUO PAESE:

[app-availability.delonghi.com](http://app-availability.delonghi.com)

Nei modelli connessi, è possibile gestire in remoto alcune funzioni dalla App Coffee Link.

 Questo simbolo evidenzia le funzioni che si possono gestire o consultare nell'App.

È inoltre possibile creare nuove bevande e salvarle nella vostra macchina.

#### Nota Bene:

- Per accedere alle funzioni da App, attivare la connettività dal menù impostazioni della macchina (vedi "6.3 Connettività").
- Verificare i dispositivi compatibili su "compatibledevices.delonghi.com".

## 2. DESCRIZIONE







### 2.1 Descrizione dell'apparecchio (A)

- A1. Coperchio contenitore chicchi
- A2. Contenitore per chicchi
- A3. Manopola regolazione macinacaffè
- A4. Imbuto caffè pre-macinato
- A5. Sportello infusore
- A6. Infusore estraibile
- A7. Erogatore caffè regolabile in altezza
- A8. Connettore accessori
- A9. Tasto : per accendere o spegnere la macchina (stand-by)
- A10. Vaschetta raccoglicondensa
- A11. Contenitore per i fondi di caffè
- A12. Vassoio poggia tazze
- A13. Griglia vaschetta
- A14. Vaschetta raccogliocce
- A15. Vano per travel mug
- A16. Assieme sportellino del vano per travel mug
- A17. Griglia sportellino
- A18. Supporto griglia sportellino
- A19. Indicatore livello acqua in vaschetta raccogliocce
- A20. Cavo alimentazione
- A21. Coperchio serbatoio acqua
- A22. Serbatoio dell'acqua

### 2.2 Descrizione del pannello di controllo (B)

- B1. Menù bevande "Cold" (fredde)
- B2. Menù bevande "To go" (da asporto)
- B3. Menù bevande "Hot" (calde)
- B4. Menù bevande "Favourites" (preferite)

### 2.3 Descrizione della homepage (schermata principale) (C)

- C1. Bevande selezionabili (selezione diretta)
- C2. Per visualizzare, ed eventualmente personalizzare, le impostazioni bevanda
- C3. Menù impostazioni macchina
- C4. Spie:
  -  Macchina in attesa della prima connessione
  -  Spia Wi Fi attivo
  -  Spia assenza rete
  -  Spia risparmio energetico attivo
  -  Spia richiesta pulizia caraffa latte
  -  Spia richiesta decalcificazione
  -  Spia filtro esaurito
- C5. Bean Adapt Technology (attivare da App): vedi "8.5 Bean Adapt Technology & Espresso SOUL"

C6. Profili personalizzabili (vedi "14. Selezionare il proprio profilo")

## 2.4 Descrizione degli accessori (D) (\*diversi a seconda del modello)

### Accessori contenuti nello Starter pack:

- D1. Striscia reattiva "Total Hardness Test"
- D2. Misurino dosatore del caffè pre-macinato
- D3. Decalcificante
- D4. Filtro addolcitore
- D5. Pennello per pulizia
- D6. Erogatore acqua calda
- D7. Vaschetta per cubetti di ghiaccio

- D8. Caraffa caffè
- D9. Travel mug

## 2.5 Descrizione della caraffa latte (hot) (E)

**LatteCrema**  
HOT 

- E1. Coperchio caraffa latte
- E2. Contenitore latte
- E3. Manopola regolazione schiuma/pulizia (Clean)
- E4. Connettore-innesto caraffa latte (rimovibile per pulizia)
- E5. Erogatore latte (regolabile in altezza)
- E6. Tubo pescaggio latte (in silicone)
- E7. Prolunga erogatore latte

## 2.6 Descrizione della caraffa latte (cold) (F)

**LatteCrema**  
COOL 

- F1. Coperchio caraffa latte
- F2. Contenitore latte
- F3. Manopola regolazione schiuma/pulizia (Clean)
- F4. Connettore-innesto caraffa latte (rimovibile per pulizia)
- F5. Erogatore latte
- F6. Tubo pescaggio latte (in plastica rigida)

## 3. PRIMA MESSA IN FUNZIONE DELL'APPARECCHIO

### Nota Bene:

- Eventuali tracce di caffè nel macinino sono dovute alle prove di settaggio della macchina prima di metterla in commercio e sono prova della cura meticolosa che abbiamo per il prodotto.
- Al primo utilizzo risciacquare con acqua calda tutti gli accessori rimovibili (caraffe latte (E) e (F), travel mug\* (D9), caraffa caffè\* (D8), serbatoio acqua (A21) e (A22)) che

sono destinati al contatto con acqua o latte. Si consiglia di lavare le caraffe latte in lavastoviglie.

- Si consiglia di personalizzare al più presto la durezza dell'acqua seguendo la procedura descritta nel capitolo "17. Programmazione della durezza dell'acqua".
1. Collegare il cavo alimentazione (A20) alla rete elettrica (fig. 1).

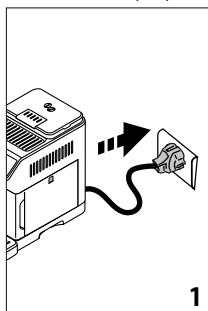

2. Premere la bandierina relativa alla lingua desiderata e confermare la selezione premendo "Fatto".

Procedere quindi seguendo le istruzioni indicate sul display dall'apparecchio stesso:

3. Estrarre il serbatoio dell'acqua (A22) (fig. 2) riempire fino alla linea MAX con acqua potabile fresca (fig. 3);

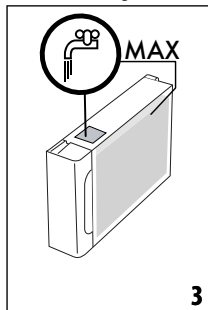
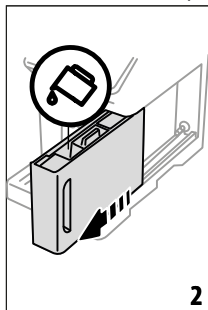

4. Reinserire quindi il serbatoio stesso, dopodiché confermare premendo "Avanti";
5. Riempire il contenitore chicchi (A2) (fig. 4), dopodiché confermare premendo "Avanti".

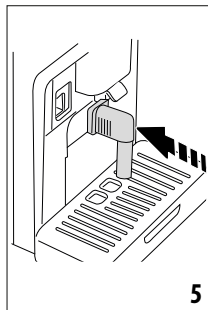
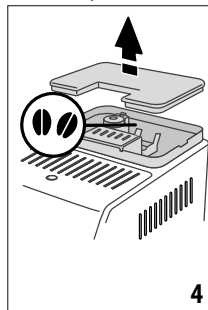

- Inserire l'erogatore acqua calda (D6) al connettore accessori (A8) (fig. 5) e posizionare un contenitore con capienza minima 200 ml sotto l'erogatore caffè (A7) e l'erogatore acqua calda (fig. 6);

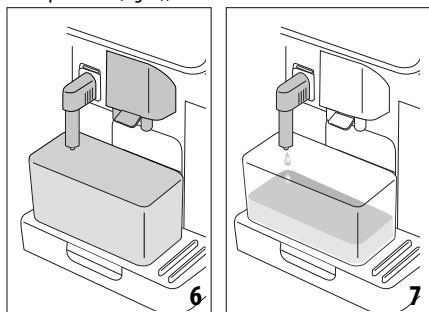

- Premere "Ok" per riempire il circuito acqua: l'apparecchio eroga acqua dall'erogatore acqua calda (fig. 7);
- Terminata l'erogazione, la macchina procede con il riscaldamento effettuando un risciacquo con dell'acqua calda in uscita dall'erogatore caffè (fig. 8).

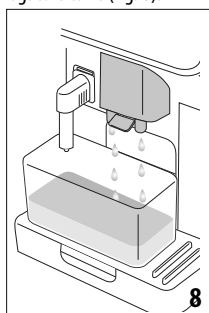

Al termine del riscaldamento la macchina propone un tutorial sull'utilizzo della macchina.

**Nota Bene:**

- Al primo utilizzo è necessario fare 4-5 cappuccini prima che la macchina cominci a dare un risultato soddisfacente in tazza.
- Al primo utilizzo il circuito acqua è vuoto, per questo la macchina potrebbe essere molto rumorosa: il rumore si attenuerà man mano che il circuito si riempirà.

#### 4. ACCENSIONE DELL'APPARECCHIO

**Nota Bene:**

- Ad ogni accensione, l'apparecchio esegue automaticamente un ciclo di preriscaldamento e di risciacquo che non può essere interrotto. L'apparecchio è pronto all'uso solo dopo l'esecuzione di questo ciclo.
- Per accendere l'apparecchio, premere il tasto  (A9) (fig. 9): l'apparecchio si accende.

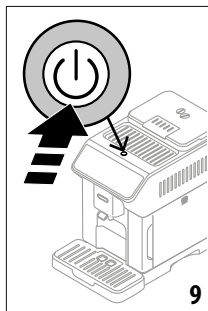

- Una volta completato il riscaldamento, inizia una fase di risciacquo con dell'acqua calda in uscita dall'erogatore caffè (A7); in questo modo, oltre a riscaldare la caldaia, l'apparecchio procede a far scorrere l'acqua calda nei condotti interni perché anch'essi si riscaldino.

#### 5. SPEGNIMENTO DELL'APPARECCHIO

Ad ogni spegnimento, l'apparecchio esegue un risciacquo automatico, qualora sia stato preparato un caffè.

- Per spegnere l'apparecchio, premere il tasto  (A9) (fig. 9).
- Se previsto, l'apparecchio esegue il risciacquo dall'erogatore caffè (A7) con dell'acqua calda e poi si spegne (stand-by).

**Nota Bene:**

Se l'apparecchio non viene utilizzato per periodi prolungati, disconnettere l'apparecchio dalla rete elettrica dopo aver eseguito lo spegnimento.

**Attenzione!**

Non staccare mai la spina quando l'apparecchio è acceso.

#### 6. IMPOSTAZIONI DEL MENÙ

##### 6.1 Risciacquo

Con questa funzione è possibile far uscire acqua calda dall'erogatore caffè (A7) (e, se inserito, dall'erogatore acqua calda (D6)) in modo da pulire e riscaldare il circuito interno della macchina. Posizionare sotto gli erogatori un recipiente con capacità minima 100 ml (fig. 6).

Per attivare questa funzione procedere come segue:

- Premere il menù impostazioni (C3);
- Visualizzare la voce "Risciacquo";
- Premere "Ok" per avviare l'erogazione: dopo qualche secondo esce acqua calda che pulisce e riscalda il circuito interno della macchina (fig. 7-8);
- Per interrompere il risciacquo premere "Stop" o attendere l'interruzione automatica.

**Nota Bene:**

- Per periodi di inutilizzo superiori a 3-4 giorni è vivamente consigliato, una volta riaccesa la macchina, erogare 2-3 risciacqui prima di utilizzarla;

- È normale che, dopo aver eseguito tale funzione, ci sia dell'acqua nel contenitore dei fondi di caffè (A11).

## 6.2 Decalcifica





Per le istruzioni relative alla decalcificazione, fare riferimento al capitolo "16. Decalcificazione".

## 6.3 Connettività

Con questa funzione si attiva o disattiva la connettività della macchina. Procedere come segue:

1. Premere il menù impostazioni (C3);
2. Scorrere tra le pagine fino a visualizzare la voce "Connettività";
3. Premere "Avanti";
4. Attivare la connessione Wi-Fi ed il controllo da remoto (effettuabile tramite la App De'longhi Coffee Link);
5. Sulla schermata è visualizzato il PIN della macchina, necessario per collegarsi da App;
6. Premere "<" per salvare la nuova selezione e ritornare al menù impostazioni;
7. Premere "X" per tornare alla homepage (C).

Nella homepage compare il simbolo (C4) relativo allo stato della connessione, in alternanza agli altri (es. decalcificazione, ecc.)

Simbolo sull'homepage	Significato
 Simbolo bianco su fondo grigio	Connettività abilitata: la macchina è in attesa della prima connessione
 Simbolo bianco su fondo blu	L'apparecchio è connesso
 Simbolo rosso su fondo blu	L'apparecchio è connesso alla rete Wi-Fi di casa, ma non c'è rete
 Simbolo bianco su fondo grigio	Il cloud non è raggiungibile
Nessun simbolo	La connessione è disattivata. Per attivarla, entrare nel menù Impostazioni (C3)

### Nota Bene:

- Se la connessione da remoto è spenta, alcune funzioni della App non sono disponibili (es. erogazione delle bevande).
  - Se si cambiano il nome o la password della rete Wi-Fi o se ci si connette ad una nuova rete Wi-Fi è necessario effettuare la procedura di ripristino come specificato di seguito:
1. Procedere come specificato precedentemente dal punto 1 al punto 3;
  2. Premere "Resetta";
  3. Premere "Ok" per confermare la cancellazione delle impostazioni di rete;
  4. Riconnettersi con la App selezionando le nuove credenziali.

## 6.4 Regolazione macinatura

La macchina propone un tutorial per regolare correttamente la macinatura e ottenere i risultati migliori:

1. Premere il menù impostazioni (C3);
2. Scorrere tra le pagine fino a visualizzare la voce "Regolazione macinatura";
3. Premere "Leggi di più" per consultare il tutorial sulla regolazione del grado di macinatura.

### Nota Bene:

- Si consiglia di effettuare ulteriori modifiche solo dopo aver erogato almeno 3 caffè a seguito della procedura descritta. Se si dovesse riscontrare nuovamente una non corretta erogazione del caffè ripetere la procedura.
- La manopola di regolazione (A3) deve essere ruotata solo mentre il macinacaffè è in funzione nella fase iniziale di preparazione delle bevande caffè.

### Bean Adapt Technology :

Ti suggeriamo di accedere a Bean Adapt Technology, nell'App Coffee Link, per impostare adeguatamente questo parametro a seconda del chicco di caffè utilizzato.

## 6.5 Temperatura caffè

Se si desidera modificare la temperatura dell'acqua con cui viene erogato il caffè, procedere come segue:

1. Premere il menù impostazioni (C3);
2. Scorrere tra le pagine fino a visualizzare la voce "Temperatura caffè";
3. Premere "Imposta";
4. Selezionare la temperatura desiderata tra quelle proposte;
5. Premere "<" per salvare la nuova selezione e ritornare al menù impostazioni;
6. Premere "X" per tornare alla homepage (C).

### Nota bene:

La variazione della temperatura ha più effetto nelle bevande lunghe.

### Bean Adapt Technology :

Ti suggeriamo di accedere a Bean Adapt Technology, nell'App Coffee Link, per impostare adeguatamente questo parametro a seconda del chicco di caffè utilizzato.

## 6.6 Lingue

Se si desidera modificare la lingua dell'homepage, procedere come segue:

1. Premere il menù impostazioni (C3);
2. Scorrere tra le pagine fino a visualizzare la voce "Lingue";
3. Premere "Avanti";
4. Premere la bandierina relativa alla lingua che si desidera selezionare (premere il tasto "Avanti" o "Indietro" per vedere tutte le lingue disponibili): il display si aggiorna subito con la lingua selezionata;



5. Premere “<” per tornare nel menù impostazioni con la nuova selezione memorizzata;
6. Premere “X” per tornare alla homepage (C).

### 6.7 Crea e modifica profili

Con questa funzione è possibile modificare l’immagine ed il colore dell’icona di ogni profilo. Per personalizzare l’icona procedere come segue:

1. Premere il menù impostazioni (C3);
2. Scorrere tra le pagine fino a visualizzare la voce “Crea e modifica profili”;
3. Premere “Avanti”;
4. Per creare un nuovo profilo: premere “Aggiungi”;  
Per modificare un profilo esistente: selezionare il profilo e premere “Modifica”;
5. Personalizzare a piacere e premere “Salva” per confermare.
6. Premere “X” per tornare alla homepage (C).

### 6.8 Imposta Auto-spegnimento

È possibile impostare l’auto-spegnimento per fare in modo che l’apparecchio si spenga dopo 15 o 30 minuti oppure dopo 1 o 3 ore di inutilizzo.

Per programmare l’auto-spegnimento, procedere come segue:

1. Premere il menù impostazioni (C3);
2. Scorrere tra le pagine fino a visualizzare la voce “Imposta Auto-spegnimento”;
3. Selezionare l’intervallo di tempo desiderato (15, 30 minuti oppure 1 ora o 3 ore).
4. Premere “X” per tornare alla homepage (C) con la nuova selezione memorizzata.

### 6.9 Generale

1. Premere il menù impostazioni (C3);
  2. Scorrere tra le pagine fino a visualizzare la voce “Generale”;
- A questa voce, si possono attivare o disattivare, con un semplice tocco, le seguenti funzioni :

- “Segnale acustico”: quando è attivo, la macchina emette un avviso acustico ad ogni operazione.
  - “Risparmio energetico”: con questa funzione è possibile attivare o disattivare la modalità di risparmio energetico. Quando la funzione è attiva, garantisce un minor consumo energetico, in accordo con le normative europee. Per segnalare che è attivo, sull’homepage compare .
3. Premere “X” per tornare alla homepage (C) con la nuova selezione memorizzata.

### 6.10 Filtro acqua

Per le istruzioni relative al filtro (D4), fare riferimento al capitolo “18. Filtro addolcitore”.

### 6.11 Durezza acqua

Per le istruzioni relative all’impostazione della durezza dell’acqua, fare riferimento al capitolo “17. Programmazione della durezza dell’acqua”.

### 6.12 Valori di fabbrica

Con questa funzione si ripristinano tutte le impostazioni del menù e tutte le personalizzazioni eseguite dall’utente ritornando ai valori di fabbrica (tranne la lingua, che rimane quella già impostata e la statistica).

Procedere come segue:

1. Premere il menù impostazioni (C3);
2. Scorrere tra le pagine fino a visualizzare la voce “Valori di fabbrica”;
3. Premere “Avanti”;
4. Selezionare cosa si vuole resettare: macchina o singolo profilo, quindi premere “Avanti”;
5. Seguire le relative indicazioni fino a confermare il ripristino con “Ok”;
6. Premere “X” per tornare alla homepage (C).

#### Nota Bene:

Una volta ripristinata la macchina (non il singolo profilo) ai valori di fabbrica, l’apparecchio ripropone il tutorial introduttivo.

### 6.13 Svuota circuito

Prima di un periodo di non utilizzo, per evitare che l’acqua ghiacci nei circuiti interni o prima di portare l’apparecchio ad un centro assistenza, si consiglia di svuotare il circuito idraulico della macchina.

Procedere come segue:

1. Premere il menù impostazioni (C3);
2. Scorrere tra le pagine fino a visualizzare la voce “Svuota circuito”;
3. Premere “Ok” per avviare la procedura guidata;
4. Estrarre,svuotare e reinserire il contenitore fondi (A11) e la vaschetta raccogliacqua (A14) (fig. 10), dopodiché premere “Avanti”;

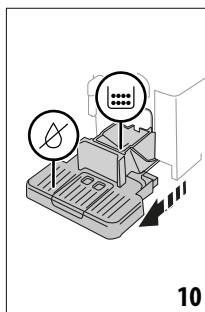

5. Inserire l'erogatore (D6) al connettore (A8) (fig. 5);

6. Posizionare sotto gli erogatori un contenitore da 100ml (fig. 6). Premere "Avanti";
7. L'apparecchio esegue un risciacquo con acqua calda dagli erogatori;
8. Una volta terminato il risciacquo, estrarre il serbatoio dell'acqua (A22) (fig. 11) e svuotarlo;
9. Se presente, rimuovere dal serbatoio dell'acqua il filtro adolcitore (D4) e premere "Avanti";

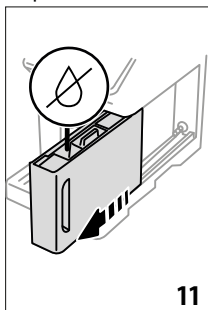

10. Reinserrire il serbatoio (vuoto) e premere "Avanti";
11. Attendere che la macchina proceda allo svuotamento; (Attenzione: acqua calda dagli erogatori!). Man mano che il circuito si svuota, l'apparecchio potrebbe aumentare la rumorosità: si tratta del normale funzionamento della macchina.
12. Al termine dello svuotamento estrarre, svuotare e reinserire la vaschetta raccogli gocce, quindi premere "Avanti";
13. Premere "Ok": l'apparecchio si spegne (standby).

Alla successiva accensione dell'apparecchio, procedere secondo le istruzioni del capitolo "3. Prima messa in funzione dell'apparecchio".

## 6.14 Statistiche

Con questa funzione si visualizzano i dati statistici della macchina. Per visualizzarli, procedere come segue:

1. Premere il menù impostazioni (C3);
2. Scorre tra le pagine fino a visualizzare la voce "Statistiche" e i principali dati statistici: per visualizzare più dati, premere "Leggi di più";
3. Premere "<" per tornare al menù impostazioni.

## 7. SELEZIONE DELLE BEVANDE

Il vostro apparecchio vi permette di preparare una gran varietà di bevande.

 Le bevande contrassegnate da questo simbolo sono disponibili anche nel menù "To Go".

	Hot	 COLD EXTRACTION TECHNOLOGY	Cold
Espresso	✓	✗	✓
2X Espresso	✓	✗	✗
Coffee	✓	✗	✗
Doppio+	✓	✗	✗
Long	✓	✗	✗
Americano 	✓	✗	✓
Caraffa caffè	✓	✗	✗
Cold Brew 	✗	✓	✗
Caraffa Cold Brew	✗	✓	✗
Cold Brew to Mix	✗	✓	✗
Cold Brew Latte 	✗	✓	✗
Cold Brew Cappuccino 	✗	✓	✗
Coffee 	✗	✗	✓
Cappuccino 	✓	✗	✓
Latte Macchiato 	✓	✗	✓
Caffelatte 	✓	✗	✓
Cappuccino Mix 	✓	✗	✓
Espresso Macchiato	✓	✗	✗
Flat White 	✓	✗	✓
Cappuccino +	✓	✗	✗
Cortado	✓	✗	✗
Milk 	✓	✗	✓
Funzione Tè	✓	✗	✗
Acqua calda	✓	✗	✗

Accedere dal pannello al tipo di bevanda che si desidera (Hot-Calde; Cold-Fredde; To go-in travel mug), allestendo la macchina con gli accessori necessari.

## 8. PREPARAZIONE DELLE BEVANDE CAFFÈ

### 8.1 Preparare la macchina per le bevande caffè

#### Attenzione!

Non utilizzare chicchi di caffè verdi, caramellati o canditi perché possono incollarsi sul macinacaffè e renderlo inutilizzabile.

1. Posizionare 1 o 2 tazze sotto l'erogatore caffè (A7);
2. Abbassare l'erogatore in modo da avvicinarlo il più possibile alla tazza (fig. 12): si ottiene così una crema migliore.

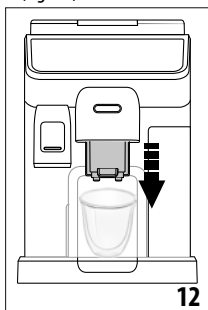

### 8.2 Bevande caffè a selezione diretta

1. Premere direttamente sull'homepage (C) l'immagine relativa al caffè desiderato (C1) (es. espresso, fig. 13);

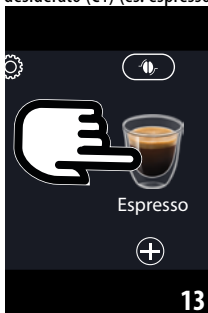

2. **Bevande caffè hot** l'apparecchio procede con la preparazione.

#### Cold Extraction Technology:

- Selezionare l'intensità desiderata: "Original" o "Intenso", quindi premere "Avanti";
- Prima dell'erogazione, l'apparecchio suggerisce la quantità di cubetti di ghiaccio: versare nel bicchiere la quantità di cubetti di ghiaccio indicata (fig. 14): premere "Eroga".



- L'apparecchio procede con la preparazione. Sul display compare la descrizione di ogni singola fase (macinatura, preparazione, erogazione caffè).

#### Nota bene:

- Coffee Extraction Technology è un modo di estrazione lenta: quindi ci impiegherà alcuni minuti.
- Prima dell'erogazione di bevande Cold Brew, svuotare il serbatoio acqua, risciacquarlo e riempirlo con acqua potabile fresca.
- Quando si prepara una bevanda Cold Brew subito dopo una bevanda calda, la macchina suggerisce un risciacquo freddo per ottenere la bevanda alla temperatura corretta. In questo caso, procedere con il risciacquo o premere "Salta" per procedere con la preparazione.

#### Altre bevande caffè freddo:

- Selezionare se si desidera una bevanda "Ice" (fredda) o "Extra ice" (extra fredda): premere "Avanti";
- In base alla selezione precedente, l'apparecchio suggerisce la quantità di cubetti di ghiaccio prima di procedere con l'erogazione: versare nel bicchiere la quantità di cubetti di ghiaccio indicata (fig. 14): premere "Eroga".
- L'apparecchio procede con la preparazione.

Sul display compare la descrizione di ogni singola fase (macinatura, erogazione caffè).

Una volta terminata la preparazione, l'apparecchio è pronto per un nuovo utilizzo.

### 8.3 Personalizzazione della bevanda

Per erogare le bevande caffè con i parametri personalizzati, procedere come segue:

1. Premere  (C2) alla base dell'immagine relativa al caffè desiderato (e.g. espresso, fig. 15). sul display compaiono i parametri che è possibile personalizzare in base ai propri gusti:

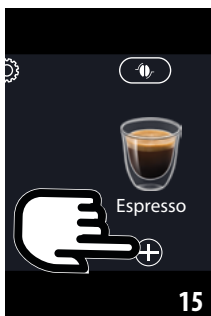

Lunghezza	
Intensità	

- 2. Bevanda caffè hot:** Una volta impostati i parametri, premere “Eroga”: l'apparecchio procede con la preparazione e sul display compare la descrizione di ogni singola fase (macinatura, erogazione caffè);

**Cold Extraction Technology:** Selezionare la quantità, quindi premere “Start” e procedere come segue:

- Selezionare l'intensità desiderata: “Original” o “Intenso”, quindi premere “Avanti”;
- Prima dell'erogazione, l'apparecchio suggerisce la quantità di cubetti di ghiaccio: versare nel bicchiere la quantità di cubetti di ghiaccio indicata (fig. 14): premere “Eroga”.
- L'apparecchio procede con la preparazione. Sul display compare la descrizione di ogni singola fase (macinatura, preparazione, erogazione caffè).

**Nota bene:**

- Coffee Extraction Technology è un modo di estrazione lenta: quindi ci impiegherà alcuni minuti.
- Prima dell'erogazione di bevande Cold Brew, svuotare il serbatoio acqua, risciacquarlo e riempirlo con acqua potabile fresca.
- Quando si prepara una bevanda Cold Brew subito dopo una bevanda calda, la macchina suggerisce un risciacquo freddo per ottenere la bevanda alla temperatura corretta. In questo caso, procedere con il risciacquo o premere “Salta” per procedere con la preparazione.

**Altre bevande caffè fredde:** Una volta impostati i parametri, premere “Inizia” e procedere come segue:

- Selezionare se si desidera una bevanda “Ice” (ghiaccio) o “Extra ice” (extra ghiaccio): premere “Avanti”;
- in base alla selezione precedente, l'apparecchio suggerisce la quantità di cubetti di ghiaccio prima di proce-

dere con l'erogazione: versare nel bicchiere la quantità di cubetti di ghiaccio indicata (fig. 14): premere “Eroga”.

- L'apparecchio procede con la preparazione e sul display compare la descrizione di ogni singola fase (macinatura, erogazione caffè).
3. Terminata l'erogazione, premere “Salva” per salvare le nuove impostazioni o “Annulla” per mantenere i parametri precedenti.

**Nota Bene:**

Se salvate, le nuove impostazioni rimangono in memoria SOLO nel profilo selezionato.

4. Premere “X” per tornare alla homepage (C). L'apparecchio è pronto per un nuovo utilizzo.

**8.4 Preparazione della bevanda utilizzando il caffè pre-macinato**

**Important!**

- Non introdurre mai il caffè pre-macinato a macchina spenta, per evitare che si disperda all'interno della macchina, sporcandola. In questo caso la macchina potrebbe danneggiarsi.
- Non inserire mai più di 1 misurino raso (D2), altrimenti l'interno della macchina potrebbe sporcarsi oppure l'imbuto (A4) potrebbe otturarsi.

Se si utilizza il caffè pre-macinato, si può preparare solo una tazza di caffè alla volta.

- Preparando il caffè **Long**: a metà della preparazione, quando richiesto dall'apparecchio, inserire un misurino raso di caffè pre-macinato e premere “Ok”.
- Non è possibile preparare le bevande **Doppio+, 2x Espresso, Caraffa Caffè, Cappuccino+ e bevande Cold Brew** utilizzando il pre-macinato.

1. Premere (+) (C2) alla base dell'immagine relativa al caffè desiderato (es. Espresso, fig. 15): sul display compaiono i parametri che è possibile personalizzare in base ai propri gusti;
2. Selezionare la lunghezza ed il caffè pre-macinato
3. Premere “Eroga”;
4. Sollevare il coperchio dell'imbuto caffè pre-macinato, assicurarsi che l'imbuto (A4) non sia otturato, quindi inserire un misurino (D2) raso di caffè pre-macinato (fig. 16): premere “Ok” per procedere con l'erogazione

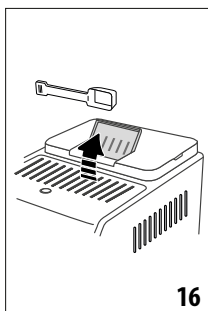

5. L'apparecchio procede con l'erogazione e sul display compare la descrizione di ogni singola fase (riscaldamento acqua, erogazione caffè).

Una volta terminata la preparazione, l'apparecchio è pronto per un nuovo utilizzo.

### 8.5 Bean Adapt Technology & Espresso SOUL

Un esperto di caffè a portata di mano che con pochi passaggi vi permette di ottimizzare l'estrazione del caffè ed il risultato in tazza.

La tecnologia intelligente ti guida nella regolazione la macchina a seconda dei chicchi di caffè utilizzati: dal grado di macinatura all'estrazione, ogni fase sarà regolata per ottenere il meglio dal chicco di caffè.

Scaricare e aprire la App Coffee Link per scoprire di più.

Una volta memorizzate le impostazioni nella sezione "Bean Adapt Technology" della app, nella homepage (C) è utilizzabile la bevanda "Espresso SOUL" (C1).

Per preparare il caffè espresso, seguire quindi le indicazioni al paragrafo "8.2 Bevande caffè a selezione diretta".

#### Nota bene:

E' possibile modificare la lunghezza della ricetta "Espresso SOUL" come indicato al paragrafo "8.3 Personalizzazione della bevanda".

### 8.6 Indicazioni generali per la preparazione di bevande caffè

- La quantità di acqua sopra al livello 1, garantisce l'erogazione completa della maggior parte delle bevande. Riempendo sempre sopra il livello 1, si permette alla macchina di stimare quanta acqua ha a disposizione per erogare le bevande.
- Mentre la macchina sta facendo il caffè, l'erogazione può essere fermata in qualsiasi momento premendo "Stop" o "Annulla".
- Appena terminata l'erogazione, se si vuole aumentare la quantità di caffè, è sufficiente premere "Extra": una volta raggiunta la quantità desiderata, premere "Stop" o "Annulla".

- Durante l'uso, sul display appariranno alcuni messaggi ("Riempi il serbatoio con acqua fresca fino al Livello MAX", ecc.) il cui significato è riportato nel capitolo "20. Messaggi visualizzati sul display".
- **Cold Extraction Technology:** se si preparano bevande Cold Brew, si consiglia di riempire il serbatoio acqua con acqua potabile fresca.
- Se il caffè fuoriesce a gocce oppure poco corposo con poca crema oppure troppo freddo, consultare il tutorial sulla regolazione macinatura (vedi paragrafo "6.4 Regolazione macinatura") ed il capitolo "21. Risoluzione dei problemi".
- Se la modalità "Risparmio energetico" è attivata, l'erogazione del primo caffè potrebbe richiedere alcuni secondi di attesa.

### 8.7 Consigli per un caffè più caldo

Per ottenere un caffè più caldo, si consiglia di:

- effettuare un risciacquo prima di erogare il caffè (paragrafo "8.1 Preparare la macchina per le bevande caffè");
- scaldare con dell'acqua calda le tazze (utilizzare la funzione acqua calda, vedi capitolo "10. Preparare acqua calda e tè caldo");
- aumentare la temperatura caffè (paragrafo "6.5 Temperatura caffè").

### 8.8 Caraffa caffè /caraffa Cold Brew

Caraffa caffè e Caraffa Cold Brew sono due bevande da gustare in compagnia; Caraffa caffè, a base di caffè espresso, è una bevanda leggera ed equilibrata, con un sottile strato di crema; Caraffa Cold Brew è una bevanda a base di Cold Brew per un momento rinfrescante da condividere.

Accessorio optional in alcuni modelli:	
	Caraffa (capacità 750 ml)
	Type: DLSC021
	EAN: 8004399333642

Per erogare la bevanda procedere come segue:

1. Premere direttamente sull'homepage (C) l'immagine della bevanda desiderata (C1);
2. Selezionare il numero di tazze da preparare e l'intensità desiderata;

Numero tazze	Numero macinature	Quantità totale (ml)*	
		Caraffa caffè	Caraffa Cold Brew
2	2	250	240
3	3	375	360
4	4	500	480

Numero tazze	Numero macinature	Quantità totale (ml)*	
		Caraffa caffè	Caraffa Cold Brew
5	5	625	600
6	6	750	720

\* Le quantità indicate sono approssimative e possono variare a seconda del tipo di caffè.

3. Premere "Inizia" per passare alla fase successiva;

#### 4. Caraffa caffè (Hot):

- Riempire il serbatoio acqua (A22) ed il contenitore chicchi (A2) come da indicazione a display (fig. 17).

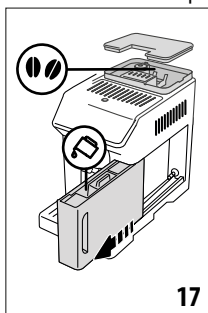

- Una volta assicurati che la quantità di acqua e di caffè sono sufficienti per la preparazione, premere "Avanti";

#### Caraffa Cold Brew:

##### Nota Bene:

Prima dell'erogazione di bevande Cold Brew, svuotare il serbatoio acqua, risciacquarlo e riempirlo con acqua potabile fresca.

- Selezionare l'intensità desiderata: "Original" or "Intenso", poi premere "Avanti";
  - Riempire il serbatoio acqua (A22) con acqua e riempire il contenitore chicchi (A2) come indicato a display (fig. 17).
  - Una volta certi che l'acqua ed i chicchi siano sufficienti, premere "Avanti";
5. Posizionare la caraffa (D8) sotto all'erogatore caffè (A7). Premere "Eroga";
6. L'apparecchio procede con la preparazione con un numero di macinature adatte al numero di tazze da preparare e sul display compare la descrizione di ogni singola fase (macinatura, erogazione caffè).

##### Nota Bene:

"Annulla" o "Stop": premere se si desidera interrompere completamente la preparazione e ritornare alla homepage.

7. Terminata l'erogazione, premere "Salva" per salvare le nuove impostazioni o "Annulla" per mantenere i parametri precedenti.
8. Premere "X" per tornare alla homepage (C).

L'apparecchio è pronto per un nuovo utilizzo.

##### Nota Bene:

Se salvate, le nuove impostazioni rimangono in memoria SOLO nel profilo selezionato.

## AVVERTENZA DI SICUREZZA:

Dopo aver preparato la caraffa di caffè (Hot), lasciar raffreddare la macchina per 5 minuti prima di preparare un'altra bevanda. Rischio di surriscaldamento!

### 8.9 Pulizia della caraffa caffè

Si consiglia di risciacquare la caraffa (D8) dopo ogni uso con acqua calda e detersivo delicato.

Quindi risciacquare accuratamente con acqua calda per eliminare ogni residuo di detersivo.

La caraffa caffè può essere lavata in lavastoviglie.

## 9. PREPARAZIONE DELLE BEVANDE A BASE DI LATTE

### 9.1 Preparazione delle caraffe latte (E e F)

##### Nota Bene:

Per evitare di ottenere un latte poco schiumato, oppure con bolle grosse, pulire sempre le caraffe latte come descritto nei paragrafi "9.6 Pulizia delle caraffe latte dopo ogni uso" e "15.10 Pulizia delle caraffe latte (E) e (F)".

### 9.2 Che latte utilizzare?

La qualità della schiuma può variare in base a:

- temperatura del latte o della bevanda vegetale (per ottimi risultati, utilizzare sempre latte o bevande vegetali a temperatura di frigorifero, 5°C);
- tipo di latte o bevanda vegetale;
- marca utilizzata;
- ingredienti e valori nutrizionali.

	LatteCrema HOT	LatteCrema COOL
<b>Latte Vaccino</b>		
Intero (grassi >3,5%)		✗
Parzialmente scremato (grassi tra 1,5 e 1,8%)	✓	✗
Scremato (grassi <0,5%)		✓
<b>Bevande vegetali</b>		
Soia	✓	✓
Mandorla	✓	✓
Avena	✓	✓

### 9.3 Riempire e agganciare le caraffe latte

1. Sollevare il coperchio (E1) o (F1) (fig. 18);

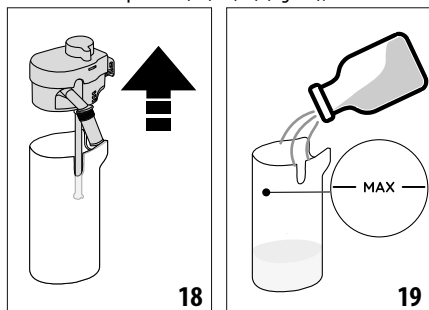

2. Riempire il contenitore latte (E2) o (F2) con una quantità sufficiente di latte, non superando il livello MAX impresso sul contenitore (fig. 19);
3. Assicurarsi che il tubo di pescaggio del latte (E6) o (F6) sia ben inserito nell'apposita sede prevista sul fondo del coperchio della caraffa latte (fig. 20);

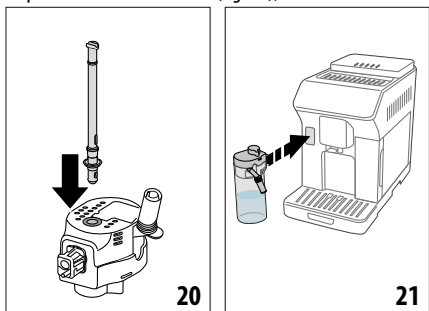





4. Reinserire il coperchio sul contenitore latte;
5. Agganciare spingendo a fondo la caraffa al connettore (A8) (fig. 21). La macchina emette un segnale acustico (se la funzione è attiva);
6. Posizionare una tazza sufficientemente grande sotto i beccucci dell'erogatore caffè (A7) e sotto l'erogatore latte (E5) o (F5). È possibile allungare solo l'erogatore latte (E5) agendo sulla prolunga;
7. Selezionare la bevanda desiderata come indicato ai paragrafi seguenti.

#### Nota Bene:

Se la modalità "Risparmio energetico" è attivata (vedi paragrafo "6.9 Generale"), l'erogazione della bevanda potrebbe richiedere alcuni secondi di attesa.

### 9.4 Regolare la quantità di schiuma

Ruotando la manopola regolazione schiuma (E3) o (F3) si seleziona la quantità di schiuma del latte che verrà erogata durante la preparazione delle bevande latte.

Posizione manopola	Consigliato per...		
	Hot	 COLD EXTRACTION T E C H N O L O G Y	Cold
 . MIN schiuma	• Caffelatte • Latte Caldo (non schiumato)	---	• Caffelatte
 . MED schiuma	• Latte Macchiato • Flat White • Cortado	• Cold Brew Latte	• Latte Macchiato • Flat White
 . MAX schiuma	• Cappuccino • Cappuccino Mix • Espresso Macchiato • Cappuccino + Latte Caldo (Schiumato)	• Cold Brew Cappuccino	• Cappuccino • Cappuccino Mix • Latte Freddo (Schiumato)

### 9.5 Preparare le bevande latte

Premere direttamente sull'homepage (C) l'immagine relativa alla bevanda desiderata (C1).

Come per le bevande caffè, è possibile ottenere una bevanda personalizzata premendo il simbolo (+) (C2) alla base dell'immagine sulla homepage.

### 9.6 Pulizia delle caraffe latte dopo ogni uso

Dopo ogni erogazione di bevanda latte, la macchina richiede di eseguire la funzione CLEAN per pulire il coperchio caraffa latte (E1) o (F1). Per avviare la pulizia, procedere come segue:

1. Lasciare inserita la caraffa latte nella macchina (non è necessario svuotare il contenitore latte);
2. Posizionare una tazza o un altro recipiente sotto l'erogatore latte (E5) o (F5) (fig. 22);

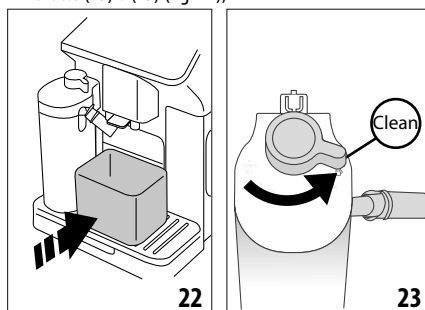

3. Ruotare la manopola regolazione schiuma/pulizia (E3) o (F3) su "Clean" (fig. 23) : dall'erogatore latte fuoriesce acqua calda e vapore. La pulizia si interrompe automaticamente;
4. Riportare la manopola regolazione su una delle selezioni della schiuma;



#### Se devo fare diverse preparazioni in successione:

- Per procedere con le preparazioni successive, quando compare il messaggio per la funzione "Clean", premere "Annulla". Procedere con la pulizia della caraffa latte dopo l'ultima preparazione.

#### Alla fine delle preparazioni, il contenitore latte è vuoto o il latte non è sufficiente per altre ricette

- Dopo aver effettuato la pulizia con la funzione "Clean", smontare la caraffa latte e pulire tutti i componenti come da procedura riportata nel paragrafo "15.10 Pulizia delle caraffe latte (E) e (F)"

#### Alla fine delle preparazioni, c'è ancora latte nel contenitore sufficiente per altre ricette

- Dopo aver effettuato la pulizia con la funzione "Clean", estrarre la caraffa latte e riporla subito in frigorifero. La caraffa "HOT"  può essere conservata in frigorifero per non più di 2 giorni, mentre la caraffa "COOL"  per non più di un giorno: poi procedere con la pulizia di tutti i componenti come da procedura riportata nel paragrafo "15.10 Pulizia delle caraffe latte (E) e (F)".

#### Attenzione:

Se la caraffa latte è rimasta fuori dal frigorifero per più di **30 minuti**, smontare e pulire tutti i componenti come da procedura riportata nel paragrafo "15.10 Pulizia delle caraffe latte (E) e (F)".

#### Note generali dopo la preparazione delle bevande latte:

- Se la pulizia non viene effettuata, sulla homepage compare il simbolo  a ricordare che è necessario procedere con la pulizia della caraffa latte.
- In alcuni casi, per effettuare la pulizia, è necessario attendere il riscaldamento della macchina.
- Per ottenere la corretta pulizia, attendere la fine della funzione CLEAN. La funzione è automatica. Non va arrestata mentre è in corso.

## 10. PREPARARE ACQUA CALDA E TÈ CALDO

### 10.1 Preparazione della macchina

1. Inserire l'erogatore acqua calda (D6) alla macchina (fig. 5);
2. Mettere sotto l'erogatore una tazza;

#### Se si utilizzano bicchieri alti:

- sollevare lo sportellino (A16) (fig. 24) e mettere il bicchiere nel vano (A15);
- ruotare l'erogatore acqua (fig. 25).

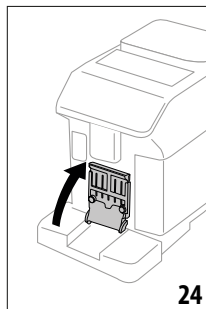

24

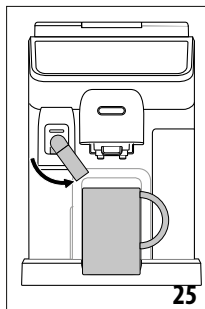

25

### 10.2 Erogazione del tè caldo

1. Premere direttamente sull'homepage (C) l'immagine relativa al tè (C1);
2. Regolare la lunghezza e la temperatura;
3. Premere "Eroga": l'erogazione comincia e si interrompe automaticamente.

#### Nota Bene:

- L'erogazione può essere fermata premendo "Stop" o "Annulla".
- Appena terminata l'erogazione, se si desidera aumentare la quantità, premere "Extra". Una volta raggiunta la quantità desiderata, premere "Stop" o "Annulla".

### 10.3 Erogazione dell'acqua calda

#### Selezione diretta:

1. Premere direttamente sull'homepage (C) l'immagine relativa all'acqua calda (C1): l'erogazione comincia e si interrompe automaticamente.

#### Personalizzazione della lunghezza:

1. Premere  (C2) alla base dell'immagine relativa all'acqua calda: sul display compare la lunghezza da selezionare;
2. Premere "Eroga": l'erogazione comincia e si interrompe automaticamente.

#### Nota Bene:

- L'erogazione può essere fermata premendo "Stop" o "Annulla".
- Appena terminata l'erogazione, se si desidera aumentare la quantità, premere "Extra". Una volta raggiunta la quantità desiderata, premere "Stop" o "Cancella".

## 11. BEVANDE FAVOURITES (PREFERITE)

Per ogni profilo è possibile creare una raccolta delle bevande preferite. Procedere come segue:

1. Premere  (C2) alla base dell'immagine relativa alla bevanda che si vuole includere nella raccolta



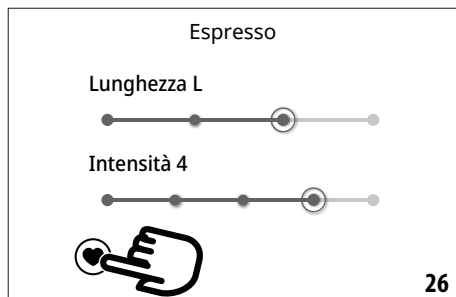

2. Selezionare il cuore (fig. 26);
3. Premere "X" per tornare alla homepage (C).  
Adesso la bevanda è inserita nella raccolta ed è accessibile premendo Favourites (B4) dal pannello comandi (B).

**Nota Bene:**

Le bevande della raccolta possono essere riordinate:

1. Premere ;
2. Selezionare la bevanda da spostare;
3. Usare le frecce per modificare l'ordine delle bevande;
4. Premere "X" fino a tornare alla homepage (C).

## 12. PREPARAZIONE DELLE BEVANDE "TO GO"

"To Go" è una funzione adatta a chi desidera creare una bevanda personalizzata da portare con sé.

Accessorio optional in alcuni modelli:	
	Travel mug (capacità 473 ml/ 160 mm H)
	Type: DLSC073
	EAN: 8004399024083

1. Preparare la macchina con gli accessori necessari alla preparazione che si desidera (E, F);
2. Sollevare l'apposito sportello (A16) (fig. 24) e mettere la travel mug nell'apposito vano (A15) (fig. 27);

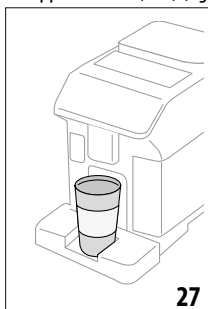

3. Premere "To go" (B2);

**La prima volta che si utilizza la funzione:**

- Premere "Inizia";
  - Premendo si visualizzano le informazioni relative alle quantità corrispondenti alle dimensioni della travel mug;
  - Selezionare la dimensione della travel mug che si utilizza (Piccolo, Medio, Grande), quindi premere "Avanti";
  - La macchina vi informa che al termine della preparazione è possibile regolare la quantità per memorizzare la capienza esatta della vostra mug. Premere "Avanti".
4. Selezionare il tipo di bevanda che si desidera (Hot (B3) o Cold (B1));
  5. Scorrere le bevande sulla homepage (C) fino a visualizzare quella desiderata: selezionare la bevanda e personalizzare i parametri proposti dalla macchina. Procedere con l'erogazione;
  6. Al termine dell'erogazione, è possibile correggere la quantità erogata perchè alla successiva preparazione sia su misura per la travel mug utilizzata.

**Nota Bene:**

- Ogni volta che si utilizza una mug diversa da quella utilizzata precedentemente, è consigliabile rimanere vicini alla macchina per controllare la quantità di bevanda erogata.
- Se salvate, le nuove impostazioni rimangono in memoria SOLO nel profilo selezionato.
- Per mantenere la temperatura delle bevande calde, è consigliato preriscaldare la travel mug con acqua calda.
- L'uso della travel mug è consigliato solo per le bevande presenti nella homepage.
- Se volete utilizzare una travel mug diversa da quella in dotazione, tenere presente che deve essere di altezza massima 16 cm.

**Attenzione**

- Prima di avvitare il coperchio, aprire il tappo di chiusura per rilasciare la pressione;
- **Ricette con utilizzo di latte:** alla fine della preparazione, procedere alla pulizia della caraffa latte (vedi paragrafo "9.6 Pulizia delle caraffe latte dopo ogni uso").
- L'utilizzo è consigliato per un max di 2 ore: trascorso questo tempo, svuotare e procedere alla pulizia come indicato al paragrafo seguente.
- Per ulteriori informazioni, fare riferimento al bugiardino allegato alla travel mug.

### 12.1 Pulizia della travel mug dopo ogni uso

Per motivi di igiene, si raccomanda di pulire la travel mug (D9) dopo ogni uso. Non utilizzare materiali abrasivi che potrebbero danneggiare la superficie del contenitore.



Procedere come segue:

1. Svitare il coperchio e risciacquare contenitore e coperchio con acqua potabile calda (40°C).

- Immergere i componenti in acqua calda (40°C) con detersivo per piatti per almeno 30 minuti. Non utilizzare detersivi profumati.
- Pulire l'interno del contenitore ed il coperchio con una spugna pulita e detersivo per piatti rimuovendo lo sporco visibile.
- Risciacquare tutti i componenti con acqua calda e potabile (40°C).
- Asciugare tutti i componenti con un panno pulito e asciutto o con carta assorbente, quindi riassemblare.
- Lavare il coperchio in lavastoviglie una volta a settimana. Il contenitore in metallo non è lavabile in lavastoviglie.

### 13. FUNZIONE „my“ (solo bevande „Hot“) ☺

Con il „my“, è possibile personalizzare la bevanda come segue:

- Assicurarsi che sia attivo il profilo (C6) per il quale si desidera personalizzare la bevanda;
- Premere  (C2) alla base dell'immagine relativa alla bevanda desiderata;
- Premere ;
- Premere „Inizia“ e seguire la procedura guidata;
- Se la bevanda lo prevede, selezionare l'intensità desiderata e premere „Avanti“;
- Premere „Eroga“ per avviare l'erogazione;
- Premere „Stop“ quando in tazza si raggiunge la quantità desiderata.
- Se il risultato in tazza è quello desiderato, premere „Salva“ per salvare o „Annulla“ per mantenere i parametri precedenti.
- Premere „X“ per tornare alla homepage.

L'apparecchio ritorna alla homepage (C).

#### Nota Bene:

- Se salvate, le nuove impostazioni rimangono in memoria SOLO nel profilo selezionato.
- Personalizzando una bevanda singola si personalizza automaticamente anche la rispettiva bevanda doppia e la macchina visualizza il messaggio „Valori salvati sia su ricetta doppia che singola“;
- È possibile uscire dalla programmazione in qualsiasi momento premendo „X“: i valori non saranno salvati.
- Una volta personalizzata la bevanda compaiono, all'interno delle impostazioni, „Resetta“ (sotto l'immagine) e „my“ (tra le selezioni della lunghezza). Premendo „Resetta“ le impostazioni della bevanda tornano ai valori di fabbrica.

Tabella quantità bevande		
Bevanda	Quantità standard	Quantità programmabile
ESPRESSO	40 ml	20-180 ml
2X ESPRESSO	40 ml + 40 ml	20-180 ml + 20-180 ml

COFFEE	180 ml	100-270 ml
LONG	160 ml	115-250 ml
DOPPIO+	120 ml	80-180 ml
AMERICANO	150 ml	70-480 ml
TÉ	150 ml	20-420 ml
ACQUA CALDA	250 ml	20-420 ml

### 14. SELEZIONARE IL PROPRIO PROFILO ☺

È possibile memorizzare dei profili diversi, ognuno dei quali è associato ad un'icona diversa.

In ogni profilo vengono mantenute in memoria le personalizzazioni delle bevande e l'ordine in cui vengono visualizzate tutte le bevande è in base alla frequenza di selezione.

Per selezionare un profilo procedere come segue:

- Premere, sull'homepage (C), il profilo attualmente in uso (C6); comparirà l'elenco dei profili selezionabili;
- Selezionare quindi il profilo desiderato.

#### Nota Bene:

- Una volta effettuata la selezione, i colori delle barre presenti nelle impostazioni bevanda saranno dello stesso colore del profilo;
- È possibile rinominare il proprio profilo;
- Per personalizzare l'icona del profilo, fare riferimento al paragrafo „6.7 Crea e modifica profili“.

### 15. PULIZIA ☺

#### 15.1 Pulizia della macchina

Le seguenti parti della macchina devono essere pulite periodicamente:

- il circuito interno della macchina;
- il contenitore dei fondi di caffè (A11);
- la vaschetta raccogli-gocce (A14) e la griglia vaschetta (A13);
- il serbatoio dell'acqua (A22);
- l'erogatore caffè (A7);
- l'imbuto per l'introduzione del caffè pre-macinato (A4);
- l'infusore estraibile (A6), accessibile dopo aver aperto lo sportello di servizio (A5);
- le caraffe latte (E) ed (F)
- la caraffa caffè (D8) (vedi par. „8.9 Pulizia della caraffa caffè“);
- la travel mug (D9) (vedi par. „12.1 Pulizia della travel mug dopo ogni uso“).

#### Attenzione!

- Per la pulizia della macchina non usare solventi, detersivi abrasivi o alcool. Con le superautomatiche De'Longhi non è necessario utilizzare additivi chimici per la pulizia della macchina.

- Non utilizzare oggetti metallici per togliere le incrostazioni o i depositi di caffè, perché potrebbe graffiare le superfici in metallo o in plastica.

lavabili in lavastoviglie 	solo lavaggio a mano 
vaschetta raccogliocce (A14)	contenitore per i fondi di caffè (A11)
supporto griglia sportellino (A18)	vassoio poggia tazze (A12)
griglia vaschetta (A13)	griglia sportellino (A17)
caraffa latte "Hot" (E)	serbatoio dell'acqua (A22)
caraffa latte "Cool" (F)	infusore estraibile (A6)

## 15.2 Pulizia del circuito interno della macchina

Per periodi d'inutilizzo superiori ai 3-4 giorni è consigliato vivamente, prima di utilizzare la macchina, di accenderla ed erogare 2-3 risciacqui selezionando la funzione "Risciacquo" (paragrafo "8.1 Preparare la macchina per le bevande caffè").

### Nota Bene:

E' normale che, dopo aver eseguito tale pulizia, ci sia dell'acqua nel contenitore dei fondi di caffè (A11).

## 15.3 Pulizia del contenitore dei fondi di caffè

Quando sul display compare "Svuotare contenitore fondi", è necessario svuotarlo e pulirlo. Finché non si pulisce il contenitore dei fondi (A11) la macchina non può fare il caffè. L'apparecchio segnala la necessità di svuotare il contenitore anche se non è pieno, qualora siano trascorse 72 ore dalla prima preparazione eseguita (perché il conteggio delle 72 ore sia eseguito correttamente, la macchina non deve essere mai scollegata dall'alimentazione).

### Attenzione! Pericolo di scottature

Se si fanno di seguito diverse bevande a base di latte, il poggia-tazze in metallo (A12) diventa caldo. Attendere che si raffreddi prima di toccarlo e afferrarlo solo dalla parte anteriore.

Per eseguire la pulizia (a macchina accesa):

1. Estrarre la vaschetta raccogliocce (A14) ed il contenitore fondi (A11) (fig. 28);

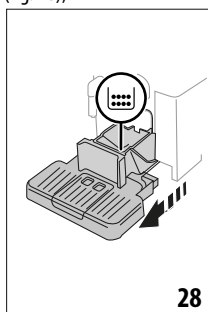

2. Svuotare e pulire accuratamente la vaschetta raccogliocce ed il contenitore dei fondi avendo cura di rimuovere tutti i residui che possono essere depositati sul fondo: il pennello in dotazione (D5) è dotato di spatola adatta a quest'operazione.
3. Reinscrivere la vaschetta raccogliocce completa di griglia ed il contenitore dei fondi di caffè.

### Attenzione!

- Quando si estrae la vaschetta raccogliocce è obbligatorio svuotare sempre il contenitore fondi caffè anche se è riempito poco. Se questa operazione non è effettuata può succedere che, quando si fanno i caffè successivi, il contenitore fondi si riempia più del previsto e che la macchina si intasi.
- Alcuni modelli hanno il contenitore fondi composto da due elementi distinti: dopo la pulizia, riassembly prima di reinserirlo in macchina.

## 15.4 Pulizia della vaschetta raccogliocce e della griglia vaschetta

### Attenzione!

La vaschetta raccogliocce (A14) è provvista di un indicatore galleggiante (A19) (di colore rosso) del livello dell'acqua contenuta (fig. 29).

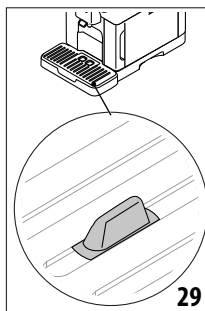

Prima che questo indicatore cominci a sporgere dal vassoio poggia-tazze (A12), è necessario svuotare la vaschetta e pulirla, altrimenti l'acqua può traboccare dal bordo e danneggiare la macchina, il piano di appoggio o la zona circostante. Per rimuovere la vaschetta raccogliocce, procedere come segue:

1. Estrarre la vaschetta raccogliocce ed il contenitore dei fondi di caffè (A11) (fig. 28);
2. Controllare la vaschetta raccogliocce di colore rosso (A10) e, se piena, svuotarla;
3. Rimuovere il vassoio poggia-tazze (A12), la griglia vaschetta (A13), quindi svuotare la vaschetta raccogliocce ed il contenitore dei fondi e lavare tutti i componenti;
4. Reinscrivere in macchina la vaschetta raccogliocce completa di griglia e di contenitore dei fondi di caffè.

### Attenzione!

Quando si estrae la vaschetta raccogliocce è obbligatorio svuotare sempre il contenitore fondi caffè anche se è riempito poco.

Se questa operazione non è effettuata può succedere che, quando si fanno i caffè successivi, il contenitore fondi si riempia più del previsto e che la macchina si intasi.

## 15.5 Pulizia dell'interno della macchina

### **Pericolo di scosse elettriche!**

Prima di eseguire le operazioni di pulizia delle parti interne, la macchina deve essere spenta (vedi "5. Spegnimento dell'apparecchio") e scollegata dalla rete elettrica. Non immergere mai la macchina nell'acqua.

1. Controllare periodicamente (circa una volta al mese) che l'interno della macchina (accessibile una volta estratta la vaschetta raccogliogocce (A14)) non sia sporco. Se necessario, rimuovere i depositi di caffè con il pennello in dotazione (D5) e una spugna.
2. Aspirare tutti i residui con un aspirapolvere (fig. 30).

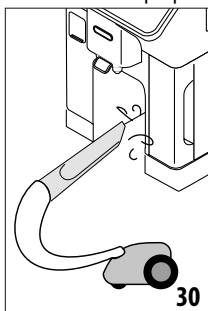

## 15.6 Pulizia del serbatoio acqua

Pulire periodicamente (circa una volta al mese) e ad ogni sostituzione del filtro addolcitore (D4) il serbatoio acqua (A22).

1. Estrarre il serbatoio acqua (fig. 2), rimuovere il filtro addolcitore (se presente) e risciacquarlo con acqua corrente;
2. Svuotare il serbatoio acqua e pulirlo con acqua calda, aiutandosi, se necessario, con un panno pulito, non abrasivo. Risciacquare accuratamente con acqua;
3. Reinserrire il filtro (fig. 31), riempire il serbatoio con acqua potabile fresca fino al livello MAX (fig. 3) e reinserrire il serbatoio;

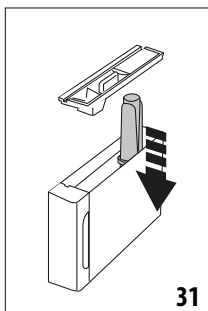

4. (solo se si è inserito il filtro addolcitore) Erogare 100ml di acqua calda per riattivare il filtro.

## 15.7 Pulizia dei beccucci erogatore caffè

1. Pulire regolarmente l'erogatore caffè (A7) con una spugna o un panno (fig. 32);

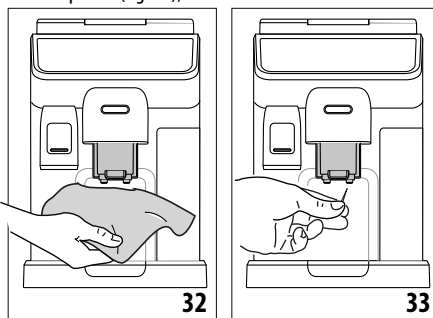

2. Verificare che i fori dell'erogatore caffè non siano ostruiti. Se necessario, rimuovere i depositi di caffè con uno stuzzicadenti (fig. 33).

## 15.8 Pulizia dell'imbuto per l'introduzione del caffè pre-macinato

Periodicamente (circa una volta al mese) procedere alla pulizia dell'imbuto per l'introduzione del caffè pre-macinato (A4). Procedere come segue:

1. Eseguire lo spegnimento della macchina (vedi capitolo "5. Spegnimento dell'apparecchio");
2. Aprire lo sportellino dell'imbuto;
3. Pulire l'imbuto con il pennello in dotazione (D5);
4. Richiudere lo sportello.

### **Attenzione!**

Dopo la pulizia, prestare attenzione a non lasciare alcun accessorio nell'imbuto: la presenza di corpi estranei all'interno dell'imbuto durante il funzionamento, può causare danni alla macchina.

## 15.9 Pulizia dell'infusore

L'infusore (A6) dev'essere pulito almeno una volta al mese.

### **Attenzione!**

L'infusore non può essere estratto quando la macchina è accesa.

1. Assicurarsi che la macchina abbia eseguito correttamente lo spegnimento (vedi capitolo "5. Spegnimento dell'apparecchio");
2. Estrarre il serbatoio acqua (A22) (fig. 2);
3. Aprire lo sportello infusore (A5) (fig. 34) posizionato sul fianco destro;

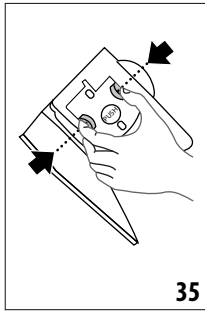
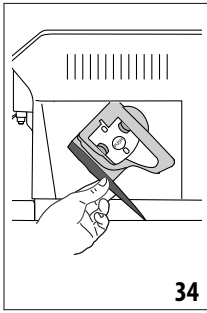

4. Premere verso l'interno i due tasti di sgancio colorati e contemporaneamente estrarre l'infusore verso l'esterno (fig. 35);
5. Immergere per circa 5 minuti l'infusore in acqua e poi risciacquarlo sotto il rubinetto;

**Attenzione!**

SCIACQUARE SOLO CON ACQUA  
NO DETERSIVI - NO LAVASTOVIGLIE

6. Pulire l'infusore senza usare detersivi perché potrebbero danneggiarlo.
7. Utilizzando il pennello (D5), pulire eventuali residui di caffè sulla sede dell'infusore, visibili dallo sportello infusore;
8. Dopo la pulizia, reinserire l'infusore infilandolo nel supporto; quindi premere sulla scritta PUSH fino a sentire il clic di aggancio;

**Nota Bene:**

Se l'infusore è difficile da inserire, è necessario (prima dell'inserimento) portarlo alla giusta dimensione premendo le due leve (fig. 36).

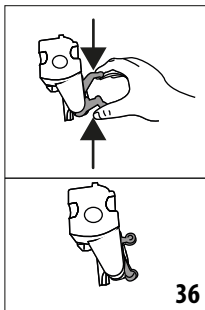

9. Una volta inserito, assicurarsi che i due tasti colorati siano scattati verso l'esterno;
10. Chiudere lo sportello infusore;
11. Reinserire il serbatoio acqua.

**15.10 Pulizia delle caraffe latte (E) e (F)**

Pulire la caraffa latte come descritto di seguito:

1. Estrarre il coperchio della caraffa latte (E1) o (F1) (fig. 18);

2. Sfilare l'erogatore latte (E5) o (F5), la prolunga erogatore latte (E7) (solo caraffa hot) ed il tubo pescaggio latte (E6) o (F6) (fig. 37);

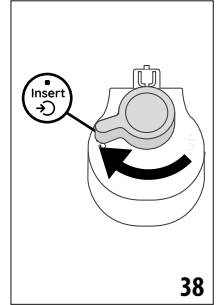
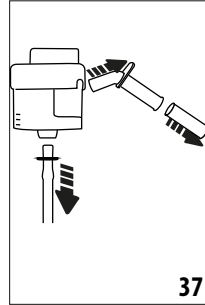

3. Ruotare in senso orario la manopola regolazione schiuma (E3) o (F3) fino alla posizione "Insert" (fig. 38) e sfilarla;
4. Ruotare in senso antiorario e sfilare il connettore-innesto della caraffa latte (E4) o (F4) (fig. 39).

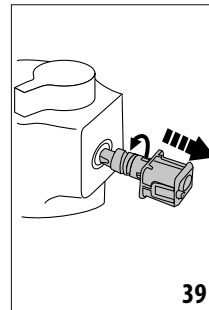

5. Procedere con il lavaggio in lavastoviglie (consigliato) o a mano, nelle modalità indicate di seguito:
  - **In lavastoviglie:** Sciacquare tutti i componenti descritti sopra ed il contenitore latte con acqua corrente potabile calda (almeno 40°C): posizionarli quindi sul cestello superiore della lavastoviglie e avviare un programma di lavaggio da 50°C, esempio ECO standard.
  - **A mano:** Sciacquare accuratamente tutti i componenti ed il contenitore latte con acqua corrente potabile calda (almeno 40°C) così da rimuovere ogni residuo visibile di latte, avendo cura di far passare l'acqua attraverso tutti i fori del coperchio (fig. 40). Immergere quindi, per almeno 30 minuti, tutti i componenti in acqua potabile calda (almeno 40°C) con detersivo per piatti. Risciacquare poi abbondantemente sotto l'acqua potabile calda tutti i componenti come sopra descritto, strofinandoli singolarmente con le mani.
6. Prestare particolare attenzione che sull'incavo e sul canalino situato sotto la manopola (fig. 41) non rimangano residui di latte: eventualmente raschiare il canalino con uno stuzzicadenti;

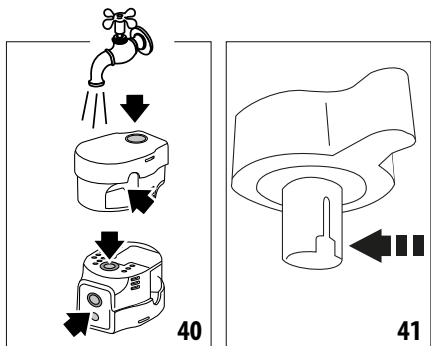

7. Verificare anche che il tubo pescaggio e il tubo erogazione non siano otturati da residui di latte;
8. Asciugare tutti i componenti con un panno asciutto e pulito;
9. Riasssemblare tutti i componenti del coperchio;
10. Riagganciare il coperchio al contenitore latte.

**Nota bene:**

La macchina ricorda settimanalmente la necessità di pulire accuratamente la caraffa latte riproponendo la sequenza di pulizia corretta.

## 16. DECALCIFICAZIONE ☼

**Attenzione!**

- Prima dell'uso, leggere le istruzioni e l'etichettatura del decalcificante, riportate sulla confezione del decalcificante stesso.
- Si raccomanda di utilizzare esclusivamente decalcificante De'Longhi. L'utilizzo di decalcificanti non idonei, come pure la decalcificazione non regolarmente eseguita, può comportare l'insorgenza di difetti non coperti dalla garanzia del produttore.
- Il decalcificante può danneggiare le superfici delicate. Se il prodotto viene rovesciato accidentalmente, asciugare immediatamente.

Per effettuare la decalcificazione	
Decalcificante	Decalcificante De'Longhi
Contenitore	Capacità consigliata: 2 l
Tempo	~50min

Decalcificare la macchina quando sull'homepage (C) appare il relativo messaggio: se si desidera procedere subito con la decalcificazione, premere "Ok" e seguire le operazioni dal punto (5). Per rimandare la decalcificazione ad un altro momento, premere "Annulla": sulla homepage il simbolo ☼ (C4) ricorda che l'apparecchio ha bisogno di essere decalcificato. (Il messaggio verrà riproposto ad ogni accensione).

Per accedere al menù decalcificazione:

1. Premere sulla homepage l'icona del menù impostazioni (C3);
2. Scorrere le pagine del menù fino a visualizzare la voce "Decalcifica";
3. Premere "Inizia" per entrare nella procedura di decalcificazione guidata;
4. Premere "Inizia" per iniziare;
5. Inserire l'erogatore acqua (D6) (fig. 5);
6. Estrarre e svuotare la vaschetta raccogli-gocce (A14) ed il contenitore fondi (A11) (fig. 10): quindi reinserire entrambi e premere "Avanti";
7. Estrarre il serbatoio acqua (A22), alzare il coperchio (A21) e (se inserito) togliere il filtro (D4). Svuotare completamente il serbatoio.
8. Versare nel serbatoio acqua il decalcificante fino al livello A (corrispondente a una confezione da 100ml) impresso sul lato interno del serbatoio; quindi aggiungere acqua (un litro) fino a raggiungere il livello B (fig. 42). Reinserire il serbatoio acqua (con il coperchio) e premere "Avanti";

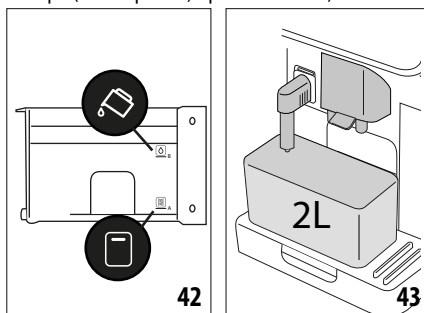

9. Posizionare sotto agli erogatori un contenitore vuoto con capacità minima pari a 2 litri (fig. 43). Premere "Avanti" per avviare il processo ("Indietro" se si vuole tornare alla schermata precedente o "X" se si vuole uscire dalla procedura ricordandosi però di togliere la soluzione decalcificante dal serbatoio).

**Attenzione! Pericolo di scottature**

Dagli erogatori fuoriesce acqua calda contenente acidi. Prestare pertanto attenzione a non venire in contatto con tale soluzione.

10. Il programma di decalcificazione si avvia e la soluzione decalcificante esce sia dall'erogatore acqua calda che dall'erogatore caffè eseguendo automaticamente tutta una serie di risciacqui ad intervalli per rimuovere i residui di calcare dall'interno della macchina;
- Dopo circa 40 minuti, l'apparecchio interrompe la decalcificazione;
11. L'apparecchio adesso è pronto per un processo di risciacquo con acqua fresca. Svuotare il contenitore utilizzato per

raccogliere la soluzione decalcificante; estrarre il serbatoio acqua, svuotarlo, sciacquarlo con acqua corrente, riempirlo fino al livello MAX con acqua fresca ed inserirlo in macchina (fig. 44). Premere "Avanti";

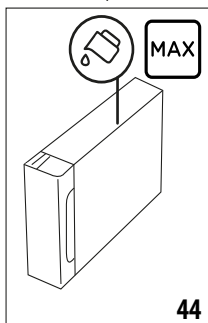

12. Riposizionare vuoto il contenitore usato per raccogliere la soluzione decalcificante sotto gli erogatori e premere "Avanti" per avviare il processo di risciacquo;
13. L'acqua calda esce sia dall'erogatore acqua calda che dall'erogatore caffè;
14. Quando l'acqua nel serbatoio termina, svuotare il contenitore usato per raccogliere l'acqua di risciacquo;
15. Estrarre il serbatoio acqua, reinserire, se tolto precedentemente, il filtro addolcitore. Premere "Avanti" per proseguire;
16. Riempire il serbatoio con acqua fresca fino al livello MAX, reinserirlo in macchina e premere "Avanti" per proseguire;
17. Riposizionare vuoto il contenitore usato per raccogliere la soluzione decalcificante sotto gli erogatori e premere "Avanti" per avviare un altro ciclo di risciacquo;
18. Quando l'acqua nel serbatoio termina, svuotare il contenitore usato per raccogliere l'acqua di risciacquo, rimuovere, svuotare e reinserire la vaschetta raccogliocce (A14) ed il contenitore fondi (A11), quindi reinserirli in macchina;
19. Estrarre il serbatoio dell'acqua, rabboccarlo fino al livello max e reinserirlo in macchina, quindi premere "Avanti"
20. Il processo di decalcificazione è così ultimato: premere "Ok". L'apparecchio esegue un veloce riscaldamento ed al termine ritorna alla homepage.

**Nota Bene:**

- Se il ciclo di decalcificazione non dovesse terminare correttamente (es. mancanza erogazione energia elettrica) si consiglia di ripetere il ciclo;
- E' normale che, dopo aver eseguito il ciclo di decalcificazione, ci sia dell'acqua nel contenitore dei fondi di caffè (A11).
- L'apparecchio richiede un terzo risciacquo, nel caso in cui il serbatoio acqua non sia stato riempito fino al livello MAX: questo per garantire non ci sia soluzione decalcificante nei

circuiti interni dell'apparecchio. Prima di avviare il risciacquo, ricordarsi di svuotare la vaschetta raccogliocce.

**17. PROGRAMMAZIONE DELLA DUREZZA DELL'ACQUA**

L'allarme decalcificazione viene visualizzato dopo un periodo di funzionamento predeterminato che dipende dalla durezza dell'acqua. Volendo è possibile programmare la macchina in base alla reale durezza dell'acqua in utenza nelle varie regioni, rendendo così meno frequente l'operazione di decalcificazione.

**17.1 Misurazione della durezza dell'acqua**

1. Togliere dalla sua confezione la striscia reattiva in dotazione "Total hardness test" (D1) (nel welcome pack).
2. Immergere completamente la striscia in un bicchiere d'acqua per circa un secondo.
3. Estrarre la striscia dall'acqua e scuoterla leggermente. Dopo circa un minuto si formano 1, 2, 3 oppure 4 quadratini di colore rosso, a seconda della durezza dell'acqua ogni quadratino corrisponde a 1 livello.

**17.2 Impostazione durezza acqua**

1. Premere sull'homepage (C) l'icona del menù impostazioni (C3);
2. Scorrere le pagine fino a selezionare la voce "Durezza acqua";
3. Premere "Imposta";
4. Effettuare la procedura indicata al paragrafo precedente e rilevare il livello di durezza dell'acqua;
5. Premere sul pallino corrispondente al livello di durezza rilevato al punto precedente come specificato nella tabella seguente:

Total Hardness test (D1)	Durezza acqua
	Livello 1
	Livello 2
	Livello 3
	Livello 4

6. A questo punto la macchina è riprogrammata secondo la nuova impostazione della durezza dell'acqua.
7. Premere "<" per tornare nel menù impostazioni.

## 18. FILTRO ADDOLCITORE

Alcuni modelli hanno in dotazione il filtro addolcitore (D4): se il vostro modello ne è sprovvisto, vi consigliamo di acquistarlo presso i centri assistenza autorizzati De'Longhi.

Per un utilizzo corretto del filtro, seguire le istruzioni di seguito riportate.

### 18.1 Installazione del filtro

1. Premere il menù impostazioni (C3);
2. Scorrere le pagine fino a visualizzare la voce "Filtro acqua";
3. Premere "Ok" per entrare nella procedura guidata
4. Togliere il filtro dalla confezione e ruotare il datario fino a visualizzare i prossimi 2 mesi (fig. 45);

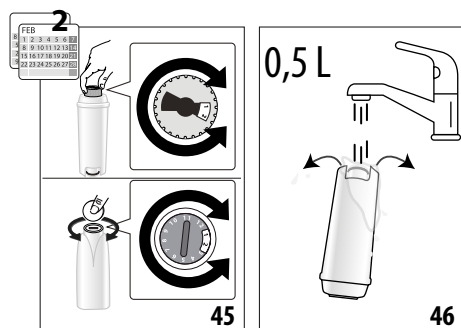

#### Nota Bene:

Il filtro ha durata pari a due mesi se l'apparecchio viene utilizzato normalmente, se invece la macchina rimane inutilizzata con il filtro installato, ha durata pari a 3 settimane al massimo.

5. Premere "Avanti" per proseguire ("Indietro" per tornare alla schermata precedente; "X" per annullare l'operazione);
6. Per attivare il filtro, far scorrere dell'acqua di rubinetto nel foro centrale del filtro fintantoché l'acqua fuoriesce dalle aperture laterali per oltre un minuto (fig. 46). Premere "Avanti";

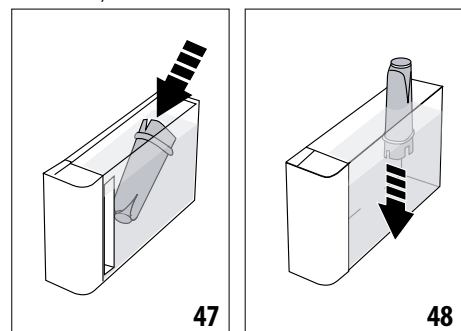

7. Estrarre il serbatoio acqua (A22) dalla macchina (fig. 2) e riempirlo di acqua; inserire il filtro nel serbatoio acqua immergendolo completamente per una decina di secondi, incli-

mandolo e premendolo leggermente per permettere alle bolle d'aria di uscire (fig. 47). Premere "Avanti";

8. Inserire il filtro nella sede apposita (fig. 48) e premerlo a fondo; premere "Avanti";
9. Richiudere il serbatoio con il coperchio (A21), quindi reinserire il serbatoio nella macchina.
10. Inserire l'erogatore acqua calda (D6). Premere "Avanti";
11. Posizionare sotto l'erogatore acqua calda un contenitore vuoto con capacità minima pari a 0,5 litri (fig. 6) e premere "Avanti" per attivare il filtro;
12. L'apparecchio eroga acqua calda e si interrompe automaticamente. Premere "Ok" per tornare alla homepage;
13. Ora il filtro è attivo e si può procedere all'uso della macchina.

### 18.2 Sostituzione o rimozione del filtro

Sostituire il filtro (D4) quando sull'homepage (C) appare il relativo messaggio: se si desidera procedere subito con la sostituzione, premere "Ok" e seguire le operazioni dal punto 3 del paragrafo precedente. Per rimandare la sostituzione ad un altro momento, premere "Annulla": sul display il simbolo filtro ricorda che è necessario sostituire il filtro.

Per la sostituzione, procedere come segue:

1. Premere il menù impostazioni (C3);
2. Scorrere le pagine fino a visualizzare la voce "Filtro acqua": premere "Ok";
3. Premere "Ok" per entrare nella procedura guidata;
4. Estrarre il serbatoio acqua (A22) ed il filtro esaurito.
5. Per rimuovere il filtro, premere "Ok" ("Indietro" per tornare alla schermata precedente; "Cancella" per annullare l'operazione);
6. Per sostituire il filtro, premere "Avanti" Procedere seguendo le operazioni illustrate al paragrafo precedente dal punto (4).

#### Nota Bene:

Quando sono trascorsi i due mesi di durata (vedi datario), oppure se non viene utilizzato l'apparecchio per 3 settimane, procedere alla sostituzione del filtro anche se la macchina non lo richiede ancora.

## 19. DATI TECNICI

Tensione:	220-240 V ~ 50-60 Hz max. 10 A
Potenza:	1450 W
Pressione:	1,9 MPa (19 bar)
Capacità serbatoio acqua:	1,8 l
Dimensioni LxPxH:	260x450x385 mm
Lunghezza cavo:	1200 mm
Peso (diverso a seconda del modello):	11,2 kg
Capacità max contenitore chicchi:	300g
Banda di frequenza:	2400 - 2500 MHz
Potenza massima di trasmissione	20 mW



De'Longhi si riserva la facoltà di variare, in qualsiasi momento, le caratteristiche tecniche ed estetiche, mantenendo inalterata la funzionalità e la qualità dei prodotti.

### 19.1 Consigli per il Risparmio Energetico

- Per ridurre il consumo energetico dopo l'erogazione di una o più bevande, rimuovere le caraffe latte o gli accessori.



- Impostare l'autospegnimento a 15 minuti (vedi paragrafo "6.8 Imposta Auto-spegnimento");
- Attivare il Risparmio Energetico (vedi paragrafo "6.9 Generale");
- Quando la macchina lo richiede, effettuare il ciclo di decalcificazione.





## 20. MESSAGGI VISUALIZZATI SUL DISPLAY

MESSAGGIO VISUALIZZATO	SIGNIFICATO	RIMEDIO
Riempi il serbatoio dell'acqua fino al livello MAX. Assicurati di riempire oltre Livello 1	L'acqua nel serbatoio (A22) non è sufficiente.	Estrarre il serbatoio e riempirlo con acqua potabile fresca oltre il livello 1, reinserirlo in macchina.
Non ho abbastanza acqua per la bevanda. Riempi il serbatoio dell'acqua fino al livello MAX. Assicurati di riempire oltre Livello 1		
Inserisci il serbatoio dell'acqua	Il serbatoio (A22) non è inserito correttamente.	Inserire correttamente il serbatoio premendolo a fondo.
Riempi il serbatoio dell'acqua con acqua fresca. Svuota la vaschetta raccogliogocce e il contenitore fondi	La quantità di acqua nel serbatoio non è sufficiente per la preparazione della bevanda e a breve sarà richiesto di svuotare il contenitore fondi.	La macchina chiede di eseguire entrambe le attività: in questo modo non saranno necessari successivi interventi e sarà possibile eseguire più bevande in successione senza interruzioni.
Inserisci il gruppo infusore	Dopo la pulizia non è stato reinserito l'infusore (A6).	Inserire l'infusore come descritto nel par. "15.9 Pulizia dell'infusore"
Svuota il contenitore fondi	Il contenitore dei fondi (A11) di caffè è pieno.	Eseguire la pulizia come descritto al par. "15.3 Pulizia del contenitore dei fondi di caffè"
Inserisci il contenitore fondi e la vaschetta raccogliogocce	Il contenitore dei fondi (A11) e/o la vaschetta raccogliogocce (A14) non sono stati inseriti correttamente o non sono presenti.	Inserire la vaschetta raccogliogocce completa di contenitore dei fondi premendo a fondo.
Aggiungi il caffè pre-macinato che preferisci. Al massimo un misurino!	È stata selezionata la preparazione con caffè tipo premacinato.	Assicurarsi che l'imbuto (A4) non sia otturato, quindi inserire un misurino raso (D2) di caffè pre-macinato e premere "Avanti" sul display seguendo le indicazioni del par. "8.4 Preparazione della bevanda utilizzando il caffè pre-macinato".
Riempire contenitore chicchi e premi Ok per riprendere l'erogazione	I chicchi di caffè sono finiti.	Riempire il contenitore chicchi (A2) e premere Ok per riprendere con l'erogazione
		→

<b>MESSAGGIO VISUALIZZATO</b>	<b>SIGNIFICATO</b>	<b>RIMEDIO</b>
Inserire erogatore acqua calda	L'erogatore (D6) non è inserito correttamente o non è presente.	Inserire l'erogatore spingendolo a fondo (fig. 5): la macchina emette un segnale acustico (se la funzione avviso acustico è attiva).
Inserire la caraffa latte freddo/caldo	La caraffa latte (E) o (F) non è inserita correttamente o non è presente.	Inserire la caraffa latte spingendola a fondo: la macchina emette un segnale acustico (se la funzione avviso acustico è attiva).
Sto eseguendo la pulizia. Tra un attimo sarò di nuovo da te	L'apparecchio rileva delle impurità al suo interno.	Attendere che l'apparecchio ritorni pronto all'uso e selezionare di nuovo la bevanda desiderata. Se il problema persiste, rivolgersi al Centro Assistenza Autorizzato.
Le nuove impostazioni non sono state salvate	Durante la personalizzazione della bevanda (vedi cap. "13. Funzione „my" (solo bevande „Hot"), la preparazione è stata volutamente interrotta premendo "X" o è intervenuto un allarme.	Premere "X" per tornare alla homepage (C) per visualizzare l'allarme che ne ha causato l'interruzione. Seguire le indicazioni relative all'allarme visualizzato (vedi cap. "20. Messaggi visualizzati sul display")
Non mi è stato possibile erogare la bevanda. Riduci l'intensità e riprova	La macinatura è troppo fine e quindi il caffè fuoriesce troppo lentamente o non esce del tutto.	Selezionare un' "Intensità" più leggera (vedi "8.3 Personalizzazione della bevanda")
	Se è presente il filtro addolcitore (D4) potrebbe esserci stato il rilascio di una bolla d'aria all'interno del circuito che ne ha bloccato l'erogazione.	Premere "Ok" ed erogare un pò di acqua (vedi cap. "10. Preparare acqua calda e tè caldo" finché il flusso è regolare. Se il problema persiste, rimuovere il filtro (vedi par. "18.2 Sostituzione o rimozione del filtro")
Non mi è stato possibile erogare la bevanda. Regola il macinacaffè aumentando di una unità la posizione della manopola	La macinatura è troppo fine e quindi il caffè fuoriesce troppo lentamente o non esce del tutto.	Premere "Ok" e procedere alla regolazione del macinacaffè (vedi par. "6.4 Regolazione macinatura").
Seleziona un'intensità più leggera o riduci la quantità di caffè pre-macinato	È stato utilizzato troppo caffè.	Selezionare un' "Intensità" più leggera (vedi "8.3 Personalizzazione della bevanda") oppure ridurre la quantità di caffè pre-macinato (massimo 1 misurino). Premere "Ok" per tornare in homepage o attendere che il messaggio svanisca.
Conservare in frigo la caraffa latte	È stata fatta una preparazione latte e la caraffa latte è ancora inserita in macchina	Estrarre la caraffa latte e riparla in frigorifero.
La macchina deve essere decalcificata. Premi Ok per iniziare (~50 min)	Indica che è necessario decalcificare la macchina.	Se si desidera procedere con la decalcificazione premere "Ok" e seguire la procedura guidata, altrimenti premere "Cancella": in questo caso, sull'homepage (C) appare il simbolo  (C4) per ricordare che è necessario eseguire la decalcificazione (vedi cap. "16. Decalcificazione").
Il ciclo di decalcificazione è stato interrotto. Premi Ok per continuare	Decalcificazione interrotta o non completata correttamente	Premere Ok per continuare (vedi capitolo "16. Decalcificazione").



MESSAGGIO VISUALIZZATO	SIGNIFICATO	RIMEDIO
Sostituisci il filtro acqua. Premere Ok per iniziare	Il filtro addolcitore (D4) è esaurito.	Premere "Ok" per sostituire il filtro, oppure "Cancella" se si intende farlo in un altro momento. Seguire le istruzioni del cap. "18. Filtro addolcitore".
Allarme generale: Consulta il manuale d'uso / App Coffee Link	L'interno della macchina è molto sporco.	Pulire accuratamente la macchina come descritto nel cap. "15. Pulizia". Se dopo la pulizia, la macchina visualizza ancora il messaggio, contattare il servizio clienti e/o un Centro Assistenza autorizzato
Circuito vuoto. Premere Ok per iniziare riempimento	Il circuito idraulico è vuoto	Premere "Ok" per riempire il circuito: l'erogazione si interrompe automaticamente. È normale trovare dell'acqua nella vaschetta raccogliogocce (A14) dopo il riempimento. Se il problema persiste verificare che il serbatoio acqua (A22) sia inserito a fondo.
	È stato inserito un nuovo filtro addolcitore (D4)	Accertarsi di aver seguito correttamente le indicazioni per l'inserimento del nuovo filtro (par. "18.1 Installazione del filtro" e "18.2 Sostituzione o rimozione del filtro"). Se il problema persiste, rimuovere il filtro (par. "18.2 Sostituzione o rimozione del filtro").
Il profilo chicchi di caffè è stato cambiato! Ricordati di erogare almeno 3 caffè per ottenere il miglior risultato in tazza	La macchina necessita di 3 erogazioni con il nuovo caffè prima di permettere la regolazione del Bean Adapt	Erogare almeno 3 caffè con il nuovo caffè prima di modificare il Bean Adapt
Per una temperatura ideale Ti consiglio di avviare un risciacquo rapido per raffreddarmi. Metti un contenitore da 0,2 L sotto agli erogatori e premi Inizia.	Si vuole erogare una bevanda "cold brew technology" dopo aver preparato diverse bevande calde	Mettere un contenitore sotto gli erogatori caffè e premere "Inizia" per eseguire un rapido risciacquo freddo e raffreddare il circuito caffè, oppure premere "Salta" per erogare subito la bevanda desiderata.
Per una temperatura ideale Ti consiglio di avviare un risciacquo rapido per riscaldarmi. Metti un contenitore da 0,2 L sotto agli erogatori e premi Inizia.	Si vuole erogare una bevanda calda dopo aver preparato bevande "cold brew technology"	Mettere un contenitore sotto gli erogatori caffè e premere "Inizia" per eseguire un rapido risciacquo caldo e riscaldare il circuito caffè, oppure premere "Salta" per erogare subito la bevanda desiderata.
	Indica che il risparmio energetico è attivato.	Per disattivare il risparmio energetico, procedere come descritto al par. "6.9 Generale".
	Ricorda che è necessario decalcificare la macchina.	È necessario eseguire al più presto il programma di decalcificazione descritto nel cap. "16. Decalcificazione"
		→

MESSAGGIO VISUALIZZATO	SIGNIFICATO	RIMEDIO
	Ricorda che è necessario sostituire il filtro (D4)	Sostituire il filtro o rimuoverlo seguendo le istruzioni al cap. "18. Filtro addolcitore".
	Ricorda che è necessario procedere alla pulizia della caraffa latte (E) o (F).	Ruotare la manopola regolazione schiuma (E3) o (F3) in posizione CLEAN.
	La connettività è stata configurata nel menù impostazioni (C3) della macchina.	Procedere con la connessione da App Coffee Link.
	Indica che l'apparecchio è connesso.	Per disattivare la connessione, procedere come descritto al par. "6.3 Connettività".
	La connettività è attiva, ma il cloud non è raggiungibile.	<p>Se accesa da poco, attendere che la macchina completi l'accensione.</p> <p>Se il problema persiste, disattivare e riattivare la connessione, come descritto al par. "6.3 Connettività".</p> <p>Verificare che le spie del router segnalino che la rete è attiva.</p> <p>Se il problema persiste ancora, spegnere e riaccendere la macchina ed il router di casa.</p>

## 21. RISOLUZIONE DEI PROBLEMI

In basso sono elencati alcuni possibili malfunzionamenti.

Se il problema non può essere risolto nel modo descritto, si deve contattare l'Assistenza Tecnica.

PROBLEMA	POSSIBILE CAUSA	RIMEDIO
L'apparecchio non si accende	La spina non è collegata alla presa.	Collegare la spina alla presa (fig. 1).
Il caffè non è caldo.	I circuiti interni dell'apparecchio si sono raffreddati perché sono trascorsi 2-3 minuti dall'ultimo caffè.	Prima di fare il caffè riscaldare i circuiti interni con un risciacquo, usando l'apposita funzione (vedi par. "8.1 Preparare la macchina per le bevande caffè").
	La temperatura caffè impostata è bassa.	Impostare una temperatura caffè più alta nel menù impostazioni (C3) (vedi par. "6.5 Temperatura caffè").
	Le tazze non sono state pre-riscaldate.	Riscaldare le tazze risciacquandole con dell'acqua calda (N.B: si può utilizzare la funzione acqua calda).
	È necessario decalcificare la macchina	Procedere come descritto nel cap. "16. Decalcificazione". Successivamente verificare il grado di durezza dell'acqua ("17.1 Misurazione della durezza dell'acqua") e verificare che l'apparecchio sia impostato secondo la durezza reale ("17.2 Impostazione durezza acqua").
		→

<b>PROBLEMA</b>	<b>POSSIBILE CAUSA</b>	<b>RIMEDIO</b>
Il caffè è poco corposo o ha poca crema.	Il caffè è macinato troppo grosso.	Entrare nel menù impostazioni (C3) e seguire le indicazioni per regolare la macinatura. L'effetto è visibile solo dopo l'erogazione di 3 caffè (vedi par. "6.4 Regolazione macinatura").
	Il caffè non è adatto.	Utilizzare caffè per macchine da caffè espresso.
	Il caffè non è fresco.	La confezione del caffè è aperta da troppo tempo e ha perso il gusto.
Il caffè fuoriesce troppo lentamente oppure a gocce.	Il caffè è macinato troppo fine.	Entrare nel menù impostazioni (C3) e seguire le indicazioni per regolare la macinatura. L'effetto è visibile solo dopo l'erogazione di 3 caffè "6.4 Regolazione macinatura").
Il caffè non esce da uno oppure entrambi i beccucci dell'erogatore.	I beccucci dell'erogatore caffè (A7) sono otturati.	Pulire l'erogatore caffè con una spugna o con uno stuzzicadenti.
Il caffè erogato è annacquato.	L'imbuto (A4) si è intasato.	Pulire l'imbuto con l'aiuto del pennello (D5) come descritto al par. "15.8 Pulizia dell'imbuto per l'introduzione del caffè pre-macinato".
L'erogazione della bevanda è scarsa	L'acqua in serbatoio non è sufficiente	Riempire sempre il serbatoio oltre il Livello 1.
L'apparecchio non eroga il caffè.	L'apparecchio rileva delle impurità al suo interno: il display visualizza "Sto eseguendo la pulizia ...".	Attendere che l'apparecchio ritorni pronto all'uso e selezionare di nuovo la bevanda desiderata. Se il problema persiste, rivolgersi al Centro Assistenza Autorizzato.
L'infusore (A6) non si può estrarre.	Non è stato eseguito correttamente lo spegnimento	Eseguire lo spegnimento premendo il tasto  (A9) (vedi cap. "5. Spegnimento dell'apparecchio").
Al termine della decalcificazione, l'apparecchio richiede un terzo risciacquo.	Durante i due cicli di risciacquo, il serbatoio (A22) non è stato riempito fino al livello MAX	Procedere come richiesto dall'apparecchio, svuotando però prima la vaschetta raccogli-gocce (A14) , per evitare che l'acqua trabocchi.
Il latte ha bolle grandi oppure esce a spruzzi dall'erogatore latte (E5) o (F5).	Il coperchio (E1) o (F1) della caraffa latte è sporco	Pulire il coperchio del latte come descritto nel par. "15.10 Pulizia delle caraffe latte (E) e (F)".
	Il coperchio (E1) o (F1) non è assemblato correttamente.	Assemblare correttamente tutti i componenti come indicato al par. "9.1 Preparazione delle caraffe latte (E e F)" e "9.4 Regolare la quantità di schiuma".
→		

<b>PROBLEMA</b>	<b>POSSIBILE CAUSA</b>	<b>RIMEDIO</b>
Il latte ha bolle grandi oppure esce a spruzzi dall' erogatore latte (E5) o (F5) oppure è poco schiumato.	Il latte non è sufficientemente freddo o il tipo di latte non è adatto alla bevanda richiesta	Utilizzare latte o totalmente scremato, oppure parzialmente scremato, a temperatura di frigorifero (circa 5°C). Se il risultato non è ancora quello desiderato, provare a cambiare marca di latte.
	Il coperchio (E1) o (F1) della caraffa latte è sporco	Pulire la caraffa latte come indicato al par. "9.6 Pulizia delle caraffe latte dopo ogni uso"
	Nel canalino situato sotto la manopola regolazione schiuma (E3) o (F3) c'è dell'acqua	Estrarre la manopola e asciugare bene.
	Si utilizzano bevande vegetali	Per migliorare il risultato, utilizzare bevande a temperatura di frigorifero (Circa 5°C). Regolare la quantità di schiuma come indicata al par. "9.4 Regolare la quantità di schiuma"
Il ripiano poggiategge (A12) è caldo.	Sono state preparate diverse bevande in rapida successione	
Dopo la pulizia non si riesce ad inserire la vaschetta raccogliocce in macchina	La vaschetta raccogliocce (A10) non è posizionata correttamente	Verificare che la vaschetta raccogliocce sia inserita correttamente
La macchina non è in uso ed emette dei rumori o dei piccoli sbuffi di vapore	La macchina è pronta all'uso o è stata spenta da poco e alcune gocce di condensa cadono all'interno del vaporizzatore ancora caldo	Questo fenomeno fa parte del normale funzionamento dell'apparecchio; per limitare il fenomeno, svuotare la vaschetta raccogliocce.
L'apparecchio emette degli sbuffi di vapore dalla vaschetta raccogliocce (A14) e/o c'è acqua sul piano sul quale l'apparecchio è posto .	Dopo la pulizia, non è stata reinserita la griglia vaschetta (A13)	Reinserire nella vaschetta raccogliocce la griglia vaschetta
La bevanda To go è troppa o è fuoriuscita dalla travel mug	La quantità selezionata non è adeguata	Seleziona una quantità inferiore (Medio $\overline{M}$ o Piccolo $\overline{P}$ )
		Regola la quantità in base alla mug per avere l'erogazione corretta alla prossima preparazione
La bevanda To go è scarsa	La quantità selezionata non è adeguata	Seleziona una quantità maggiore (Medio $\overline{M}$ o Grande $\overline{G}$ )
		Regola la quantità in base alla mug per avere l'erogazione corretta alla prossima preparazione
La travel mug non entra nella macchina	Lo sportellino per vano travel mug (A16) è chiuso e/o l'erogatore caffè (A7) è abbassato	Aprire lo sportellino e/o alzare l'erogatore caffè
La app non funziona	Malfunzionamento della app	Chiudere e riavviare la app
La app segnala un problema nella macchina che non c'è	I dati tra macchina e app non sono sincronizzati	Disattivare e riattivare la connettività (par. "6.3 Connettività")

**Register Now**

[www.delonghi.com/register](http://www.delonghi.com/register)

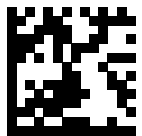

57132C8814\_00\_1023

---

De'Longhi Appliances via Seitz, 47 31100 Treviso, Italy [delonghi.com](http://delonghi.com)