ECAM45X.6Y - 45X.8Y

ELETTA EXPLORE

КОФЕ ДЕМДЕУ ҚҰРЫЛҒЫСЫ
Пайдалану жөніндегі
нұсқаулық

Instructions videos available at:
<https://eletta-explore.delonghi.com>



DeLonghi

A

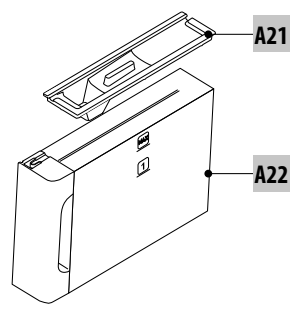
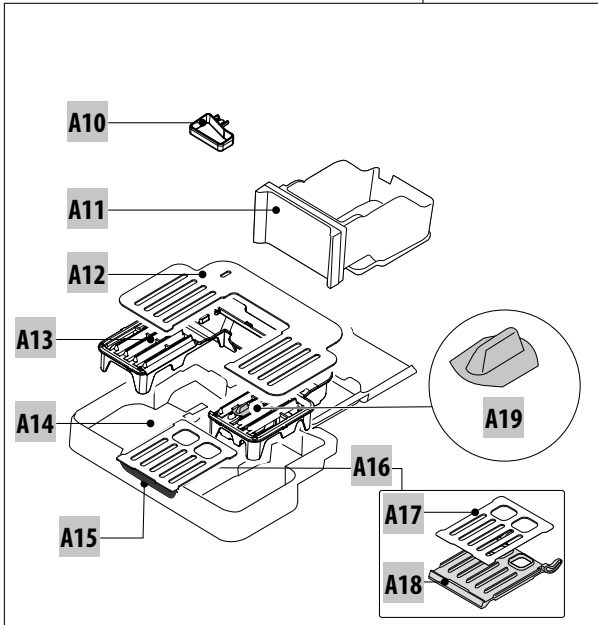
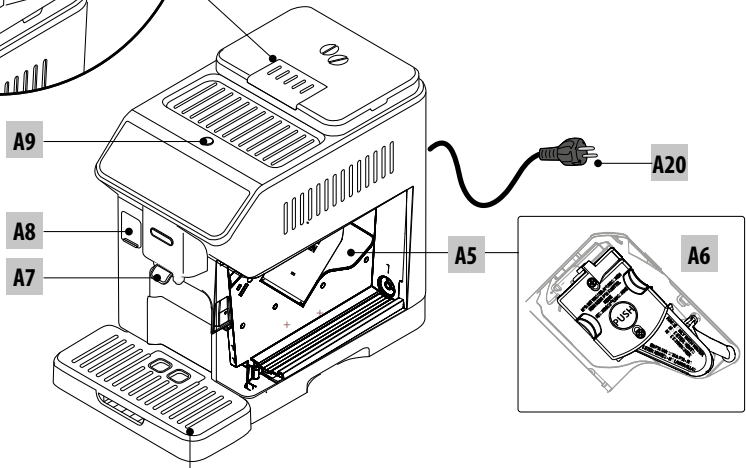
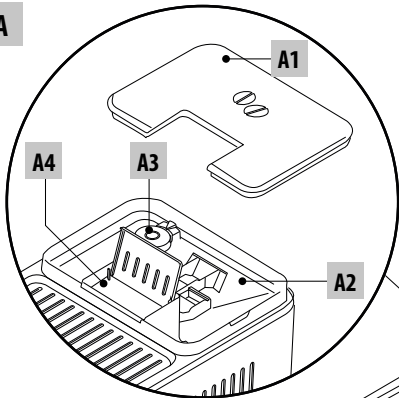

B C

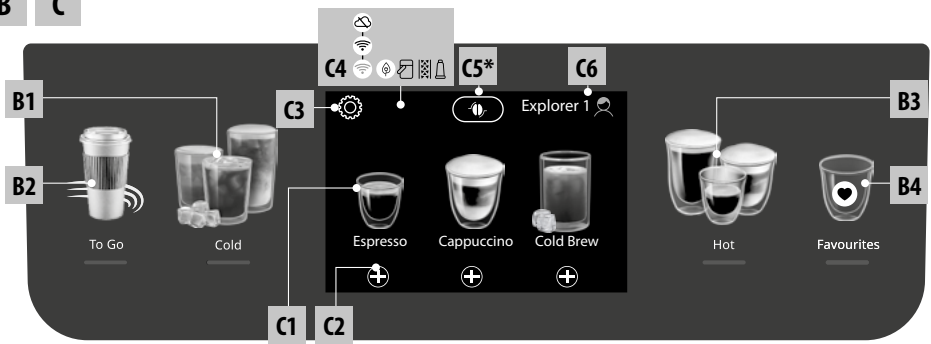

D*

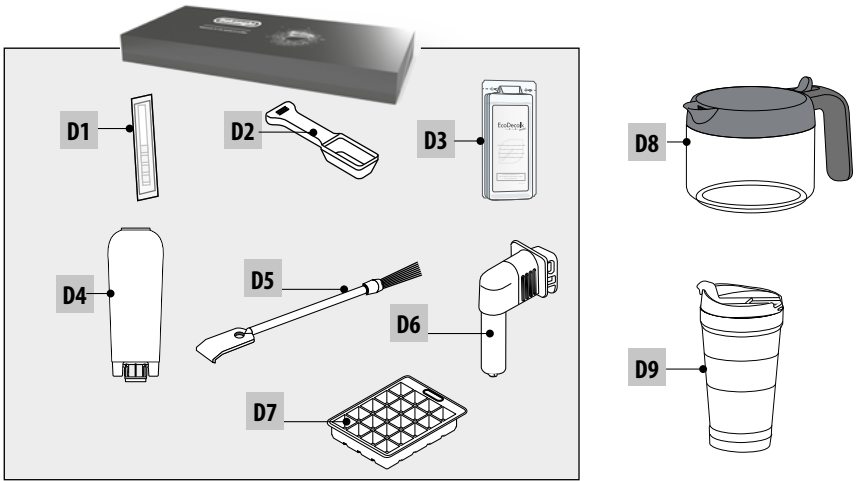

E  **LatteCrema HOT** 

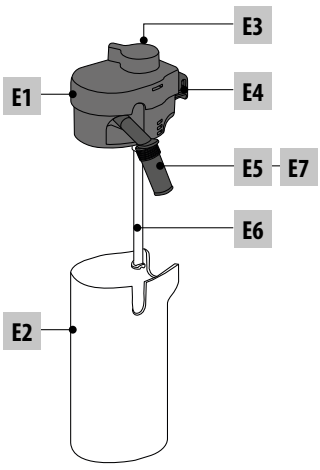

F  **LatteCrema COOL** 

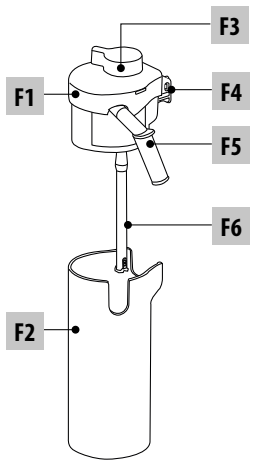

МАЗМҰНЫ

1. КІРІСПЕ	5
1.1 Жақшадағы әріптер	5
1.2 Ақаулықтарды жою және жөндеу	5
1.3 Қолданбаны жүктеп алыңыз!	5
2. СИПАТТАМАСЫ	5
2.1 Құрылғының сипаттамасы (А)	5
2.2 Басқару панелінің (В) сипаттамасы	5
2.3 Басты беттің сипаттамасы (негізгі экран) (С)	6
2.4 Керек-жарақтар сипаттамасы (D) (*әр үлгіде әр түрлі болады)	6
2.5 Сүт құмырасының сипаттамасы (ыстық) (Е)	6
2.6 Сүт құмырасының сипаттамасы (салқын) (F)	6
3. ҚҰРЫЛҒЫНЫ БАПТАУ ☺	6
4. ҚҰРЫЛҒЫНЫ ІСКЕ ҚОСУ ☺	7
5. ҚҰРЫЛҒЫНЫ АЖЫРАТУ ҮШІН	8
6. МӘЗІР ПАРАМЕТРЛЕРІ ☺	8
6.1 Шаю	8
6.2 Қақ тазалау	8
6.3 Connectivity (Қосу мүмкіндігі)	8
6.4 Ұнтақ-шты ретт	9
6.5 Кофе температурасы	9
6.6 Тіл	9
6.7 Профильдерді жасау/реттеу	9
6.8 АвтоөшОрнату	10
6.9 Жалпы	10
6.10 Су сүзгісі	10
6.11 Су қаттылығы	10
6.12 Әдепкі мәндер	10
6.13 Суды төгу	10
6.14 Статистика	11
7. СУСЫН ТАҢДАУ	11
8. КОФЕ СУСЫНДАРЫН ЖАСАУ ☺	12
8.1 Машинаны кофе сусындарын жасау үшін дайындау	12
8.2 Тікелей таңдалатын сусындар	12
8.3 Сусындар параметрін реттеу	13
8.4 Кофені ұнтақ кофеден жасау	14
8.5 Bean Adapt Technology және Espresso SOUL (Эспрессо рухы) функциялары	14
8.6 Кофе сусындарын дайындауға қатысты жалпы нұсқаулар	14
8.7 Ыстығырақ кофе алу туралы кеңестер	15
8.8 Кофе / Салқын демдеу бақырашы	15
8.9 Кофе шәйнегін тазалау	16
9. СҮТ НЕГІЗІНДЕГІ СУСЫНДАРДЫ ЖАСАУ ☺ ..	16
9.1 Сүт құмыраларын дайындау (Е және F)	16
9.2 Қандай сүт пайдаланылуы керек?	16
9.3 Сүт құмыраларын толтыру және бекіту	17
9.4 Көпіршік мөлшерін реттеу	17
9.5 Сүт сусындарын жасау	17
9.6 Сүт құмырасын пайдаланған соң тазалау ..	17
10. ЫСТЫҚ СУ ЖӘНЕ ЫСТЫҚ ШАЙ ДАЙЫНДАУ ☺	18
10.1 Құрылғыны дайындау	18
10.2 Ыстық шай жасау	18
10.3 Ыстық су дайындау	19
11. СУЙІКТІ СУСЫНДАР ☺	19
12. "ТО GO" (ӨЗІММЕН АЛЫП КЕТЕТІН) СУСЫНДАРДЫ ЖАСАУ ☺	19
12.1 Жол саптыяағын пайдаланудан кейін тазалау	20
13. "МЕНИҢ" ФУНКЦИЯМ ("ЫСТЫҚ" СУСЫНДАРДА ҒАНА) ☺	20
14. ЖЕКЕ ПРОФИЛЬҢІЗДІ ТАҢДАУ ☺	21
15. ТАЗАЛАУ ☺	21
15.1 Құрылғыны тазалау	21
15.2 Ішкі айналымды тазалау	22
15.3 Ұнтақ кофе ыдысын тазалау	22
15.4 Тамшы науасын және тамшы науасының торын тазалау	22
15.5 Құрылғының ішін тазалау	23
15.6 Су ыдысын тазалау	23
15.7 Кофе шүмектерін тазалау	23
15.8 Тартылған кофе воронкасын тазалау	24
15.9 Қайнату бөлігін тазалау	24
15.10 Сүт құмыраларын тазалау (Е) және (F)	24
16. ҚАҚ ТАЗАЛАУ ☺	25
17. СУ ҚАТТЫЛЫҒЫН ОРНАТУ	27
17.1 Су қаттылығын өлшеу	27
17.2 Су қаттылығын орнату	27
18. СУ ЖҰМСАРТҚЫШ СҮЗГІ	27
18.1 Сүзгіні орнату	28
18.2 Сүзгіні ауыстыру немесе алып тастау	28
19. ТЕХНИКАЛЫҚ ДЕРЕКТЕР	29
19.1 Қуат үнемдеу жолдары туралы кеңестер	29
20. КӨРСЕТІЛЕТІН ХАБАРЛАР	29
21. АҚАУЛЫҚТАРДЫ ЖОЮ	33

1. КІРІСПЕ

Осы дәннен эспрессо және капучино жасау құрылғысын таңдағаныңызға рахмет.

Осы пайдалану нұсқаулығын оқып шығуға бірнеше минут бөліңіз. Бұл барлық қауіп-қатерлер мен құрылғының зақымдануының алдын алады.

1.1 Жақшадағы әріптер

Жақша ішіндегі әріптер 2-3-беттердегі құрылғы сипаттамасына сілтейді.

1.2 Ақаулықтарды жою және жөндеу

Проблемалар болған жағдайда, алдымен оларды келесі бөлімдерде көрсетілген ақпаратты оқу арқылы шешіп көріңіз: "20. Көрсетілетін хабарлар" және "Ақаулықтарды жою".

Егер бұл мәселені шешпесе немесе қосымша ақпарат қажет болса, www.delonghi.com сайтында көрсетілген телефондар арқылы тұтынушыларға қызмет көрсету бөліміне хабарласыңыз.

Егер жөндеу қажет болса, De'Longhi тұтынушыны қолдау қызметтерімен ғана хабарласыңыз. Мекенжайларды www.delonghi.com веб-сайтынан табуға болады.

1.3 Қолданбаны жүктеп алыңыз!



Бағдарламаны жүктеп алып, аккаунт жасау үшін қолданбадағы нұсқауларды орындаңыз. Қолданбада саусақ ұшымен түрту арқылы құрылғыдағы мәліметтермен бірге креативті рецептілерді, әртүрлі мәліметтерді, кофе әлемі туралы фактілерді, кеңестерді және кофе машинасы туралы қызықты мәліметтерді табуға болады.

ҚОЛДАНБАНЫҢ ЕЛІҢІЗДЕ ҚОЛЖЕТІМДІ ЕКЕНІНЕ КӨЗ ЖЕТКІЗІҢІЗ:
app-availability.delonghi.com

Байланыс желісіне қосылатын модельдерде Coffee Link қолданбасы арқылы көптеген функцияларды қашықтан басқара аласыз.

 Бұл белгі Қолданбаны қолданып басқару немесе кеңес беру туралы функцияларды ерекшелейді.

Сондай-ақ, жаңа сусындар жасап, оларды құрылғыда сақтауға болады.

Есіңізде болсын:

- Функцияларды қолданба арқылы басқару үшін құрылғыны баптау мәзірінен қосылу мүмкіндігін іске қосыңыз ("6.3 Connectivity (Қосу мүмкіндігі)" бөлімін көріңіз).
- Үйлесімді құрылғыларды "compatibledevices.delonghi.com" сайтынан көріңіз.

2. СИПАТТАМАСЫ

2.1 Құрылғының сипаттамасы (А)







- A1. Дән ыдысының қақпағы
- A2. Дән ыдысы
- A3. Тарту ірілігін реттегіш
- A4. Ұнтақ кофе воронкасы
- A5. Қайнату бөлігінің қақпағы
- A6. Алынбалы қайнату бөлігі
- A7. Кофе шүмектері (биіктігі реттеледі)
- A8. Керек-жарақтар жалғағышы
- A9.  түймесі: құрылғыны іске қосады және өшіреді (күту режимі)
- A10. Ұнтақ кофе ыдысы
- A11. Су жиналатын науа
- A12. Кесе науасы
- A13. Науа торы
- A14. Тамшы науасы
- A15. Жол саптыаяғы бөлігі
- A16. Жол саптыаяғы бөлігінің қақпағын салу
- A17. Жапқыш торы
- A18. Жапқыш торының тірегі
- A19. Тамшы науасындағы су деңгейінің көрсеткіші
- A20. Қуат сымы
- A21. Су ыдысының қақпағы
- A22. Су ыдысы

2.2 Басқару панелінің (В) сипаттамасы

- B1. "Салқын" сусындар мәзірі
- B2. "Алып кету" сусындар мәзірі
- B3. "Ыстық" сусындар мәзірі
- B4. "Таңдаулылар" сусындар мәзірі

2.3 Басты беттің сипаттамасы (негізгі экран) (C)

- C1. Таңдауға болатын сусындар (тікелей таңдау)
- C2. Сусын параметрлерін көрсету және реттеу
- C3. Құрылғы параметрлері мәзірі
- C4. Индикатор шамдары:

-  Машина алғашқы рет желіге қосуды күтуде
-  Wi-Fi қосылғанын көрсететін шам
-  "Байланыс жоқ" шамы
-  Қуат үнемдеу қосулы шамы
-  Сүт құмырасын тазалаңыз шамы
-  Қағын тазалау талап етіледі шамы
-  Сүзгі бітелді шамы

- C5. Bean Adapt Technology (Дәнді бейімдеу технологиясы) (қолданба арқылы іске қосылады): "8.5 Bean Adapt Technology және Espresso SOUL (Эспрессо рухы) функциялары" бөлімін көріңіз
- C6. Реттелетін профильдер ("14. Жеке профильіңізді таңдау" бөлімінен көріңіз)

2.4 Керек-жарақтар сипаттамасы (D) (*әр үлгіде әр түрлі болады)

Бастапқы бумадағы керек-жарақтар:

- D1. "Total Hardness Test" (Жалпы қаттылықты тексеру) көрсеткіш қағазы
- D2. Ұнтақ кофе өлшеуіші
- D3. Қақ тазалағыш
- D4. Су жұмсартқыш сүзгі
- D5. Тазалау щеткасы
- D6. Ыстық су шүмегі
- D7. Мүзкескетер науасы

- D8. Кофе бақырашы
- D9. Жол саптыаяғы

2.5 Сүт құмырасының сипаттамасы (ыстық) (E)

LatteCrema
HOT 

- E1. Сүт құмырасының қақпағы
- E2. Сүт құмырасы
- E3. Көбікті реттеу/Тазалау дөңгелегі
- E4. Сүт құмырасының жалғағышы (тазалау үшін алуға болады)

- E5. Сүт шүмегі (биіктігі реттеледі)
- E6. Сүт тарту түтігі (силикон)
- E7. Сүт шүмегінің ұзартқышы

2.6 Сүт құмырасының сипаттамасы (салқын) (F)

LatteCrema
COOL 

- F1. Сүт құмырасының қақпағы
- F2. Сүт құмырасы
- F3. Көбікті реттеу/Тазалау дөңгелегі
- F4. Сүт құмырасының жалғағышы (тазалау үшін алуға болады)
- F5. Сүт шүмегі
- F6. Сүт тарту түтігі (қатты пластик)

3. ҚҰРЫЛҒЫНЫ БАПТАУ

Есіңізде болсын:

- Кофе тартқыштағы кофенің іздері – сатылғанға дейін құрылғыда жүргізілген параметрлер сынағының нәтижелері, біздің өнімдерге деген мұқият қамқорлық пен назардың дәлелі.
 - Құрылғыны алғаш рет пайдаланған кезде, су немесе сүт тиетін барлық алынбалы аксессуарлар (E) және (F) сүт құмырасы, жол саптыаяғы* (D9), кофе бақырашы* (D8), (A21) және (A22) су ыдысы) ыстық сумен жуып-шайылуы керек. Сүт құмыраларын ыдыс жуғыш машинада жууға болады.
 - Судың қаттылығын "17. Су қаттылығын орнату" бөліміндегі нұсқауларға жүгіне отырып, тез арада реттеңіз.
1. Қуат сымын (A20) қуат көзіне жалғаңыз (1-сурет).

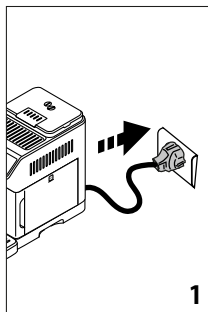

2. Қалаған тілдің жанындағы жалауды басыңыз және "Дайн" түймесін басу арқылы таңдауды растаңыз.

Осы кезде құрылғы дисплейінде көрсетілген мына нұсқауларды орындаңыз:

3. Су ыдысын алыңыз (A22) (2-сурет), MAX сызығына дейін таза ауыз су құйыңыз (3-сурет);

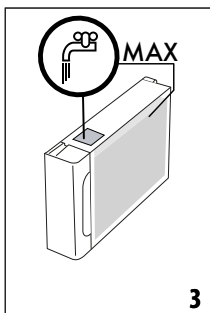
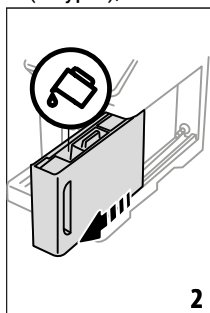

4. Одан кейін ыдысты орнына салыңыз және "Клсі" түймесін басу арқылы растаңыз;
5. Дән ыдысын (A2) (4-сурет) толтырып, "Клсі" түймесін басу арқылы растаңыз.

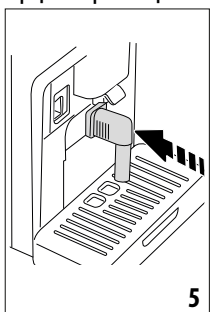
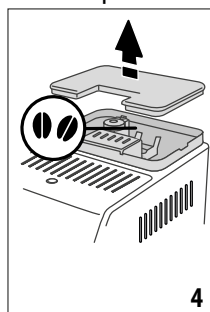

6. Ыстық су шүмегінің (D6) керек-жарақтардың жалғағышына (A8) (5-сурет) енгізіп, кофе шүмектерінің (A7) және ыстық су шүмегінің астына сыйымдылығы кемінде 200 мл болатын ыдысты қойыңыз (6-сурет);

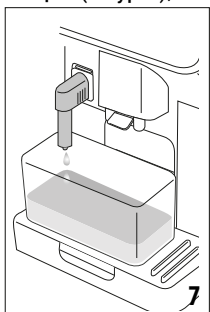
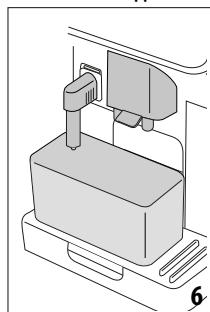

7. Су жүйесін толтыру үшін "OK" түймесін басыңыз. Құрылғы ыстық су шүмегінен су ағызып жатыр (7-сурет);

8. Құю аяқталғаннан кейін құрылғы кофе шүмектерінен ыстық су ағызып, шаю циклін орындау арқылы құрылғыны жылытуды жалғастырады (8-сурет).

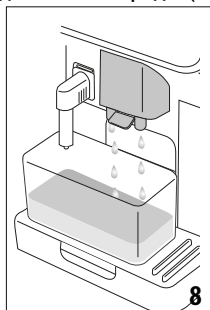

Қажетті температураға жеткен кезде, бұл құрылғы машинаны қолдану әдісін көрсететін нұсқаушыны ұсынады.

Ескеріңіз:

- Құрылғыны алғаш рет пайдаланған кезде, кеседегі нәтижелер қанағаттандырмайынша, 4-5 капучино әзірлеу керек.
- Құрылғыны алғаш рет пайдаланған кезде, су жүйесі бос болады және құрылғы өте шулы болуы мүмкін. Жүйе суға толған соң, шу азаяды.

4. ҚҰРЫЛҒЫНЫ ІСКЕ ҚОСУ

Есіңізде болсын:

- Құрылғы іске қосылған сайын, ол кедергі жасауға болмайтын алдын ала қыздыру және шаю циклін автоматты түрде орындайды. Цикл аяқталғанға дейін құрылғы пайдалануға дайын болмайды.
1. Құрылғыны іске қосу үшін  түймесін басыңыз (A9) (9-сур.): құрылғы іске қосылады

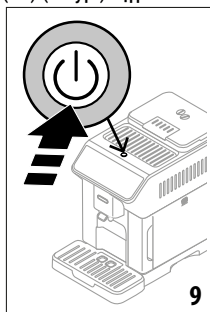

2. Тиісті температурада болған кезде, құрылғы кофе шүмектерінен (A7) ыстық су ағызу арқылы шаю циклін

орындайды; сонымен қатар, бұл ыстық су айналымымен ішкі жүйені қыздырады.

5. ҚҰРЫЛҒЫНЫ АЖЫРАТУ ҮШІН

Құрылғы кофе жасау үшін пайдаланылғаннан кейін кез келген уақытта ол автоматты шаю процесін орындайды.

1. Құрылғыны өшіру үшін,  түймені басыңыз (A9) (9-сурет).
2. Егер шаю функциясы болса, құрылғы кофе шүмектерін (A7) ыстық сумен шайып, одан кейін ешеді (күту режиміне өтеді).

Есіңізде болсын:

Құрылғыны біраз уақыт бойы пайдаланбайтын босаңыз, оны өшіріп, розеткадан ажыратыңыз.

Маңызды!

Құрылғы қосұлы болғанда оны розеткадан ешқашан суырмаңыз.

6. МӘЗІР ПАРАМЕТРЛЕРІ

6.1 Шаю

Бұл функцияны кофе шүмектерінен (A7) (егер енгізілген болса, ыстық су шүмегінен (D6)) құрылғының ішкі су айналу жүйесін тазалау және қыздыру мақсатында су ағызу үшін пайдаланыңыз.

Шүмектердің астына сыйымдылығы кемінде 100 мл болатын ыдысты қойыңыз (6-сурет).

Бұл функцияны іске қосу үшін, мына әрекеттерді орындаңыз:

1. Параметрлер мәзірін (C3) басыңыз;
2. "Шайылуда" жазуы көрінеді;
3. Ағызуды бастау үшін, "ОК" түймесін басыңыз. Бірнеше секундтан соң құрылғының ішкі айналымдарын тазартатын және қыздыратын ыстық су ағады (7-8-сурет);
4. Шаюды тоқтату үшін, "Стоп" түймесін басыңыз немесе шаюдың автоматты түрде тоқтатылуын күтіңіз.

Есіңізде болсын:

- Егер құрылғы 3-4 күн бойы пайдаланылмаған болса, қайта іске қосқан кезде оны пайдаланбас бұрын 2-3 рет шаюды қатаң ұсынамыз;
- Тазалаудан кейін кофе ыдысында (A10) судың болуы – қалыпты жағдай.

6.2 Қақ тазалау

Қақ тазалау үшін орындалатын әрекеттерді "16. Қақ тазалау" бөлімінен көріңіз.

6.3 Connectivity (Қосу мүмкіндігі)

Бұл функцияны қосу мүмкіндігін іске қосу немесе өшіру үшін пайдаланыңыз. Мына әрекетті орындаңыз:

1. Параметрлер мәзірін (C3) басыңыз;
2. Беттер арқылы "Қосылым" көрінгенше жылжи беріңіз;
3. "Клс" түймесін басыңыз;
4. Wi-Fi байланысын және қашықтан басқару мүмкіндігін іске қосу (De'Longhi Coffee Link қолданбасы арқылы);
5. Қолданбамен байланыстыру үшін қажет PIN коды экранда көрсетіледі;
6. Жаңа таңдауды сақтау үшін "<" түймесін басып, параметрлер мәзіріне оралыңыз;
7. Басты бетке (C) оралу үшін "X" түймесін басыңыз.

Басты бетте байланыс күйін көрсететін (C4) белгісі басқа белгілермен кезекпен көрсетіледі (мысалы, қақ тазалай, т.б.)

Басты беттегі белгі	Мағынасы
 Сұр фондағы ақ таңба	Қосылым мүмкіндігі іске қосылды: құрылғы алғашқы рет желіге қосылуды күтуде
 Көк фондағы ақ таңба	Құрылғы байланыста
 Көк фондағы қызыл таңба	Құрылғы үйдегі Wi-Fi желісіне жалғанған, бірақ желіде байланыс жоқ
 Сұр фондағы ақ таңба	Бұлт қолжетімсіз
Таңба жоқ	Б а й л а н ы с а ж ы р а т ы л ғ а н . Оны қосу үшін "П а р а м е т р л е р" мәзіріне кіріңіз (C3)

Есіңізде болсын:

- Қашықтан басқару мүмкіндігі өшірулі болса, қолданбаның кейбір функциялары қолжетімсіз болады (мысалы, сусын дайындау функциясы).
- Егер Wi-Fi желісінің атауын немесе құпиясөзін өзгертсеңіз немесе жаңа Wi-Fi

желісіне қосылсаңыз, онда төменде түсіндірілген қайта орнату процедурасын орындауыңыз қажет болады:

1. Жоғарыда сипатталғандай, 1-ден 3-ке дейінгі қадамдарды орындаңыз;
2. "Ысыру" түймесін басыңыз;
3. Желі параметрлерін өзгертуден бас тартуды растау үшін "OK" түймесін басыңыз;
4. Қолданбаға қайта қосылып, жаңа тіркелгі деректерін таңдаңыз.

6.4 Ұнтақ-шты ретт

Құрылғы ең жақсы нәтижеге қол жеткізу үшін кофе тартуды реттеуге қатысты нұсқауларды ұсынады:

1. Параметрлер мәзірін (C3) басыңыз;
2. Беттер арқылы "Ұнтақ-шты ретт" көрінгенше жылжи беріңіз;
3. Кофе тарту ірілігін реттеуге арналған нұсқаушыны ашу үшін "Толығырақ" түймесін басыңыз.

Есіңізде болсын:

- Жоғарыдағы процедураны орындаған соң, қайтадан реттемес бұрын кемінде 3 кофе жасауды ұсынамыз. Егер кофе әлі де дұрыс қайнатылмай жатса, осы процедураны қайталаңыз.
- Тарту ірілігін реттегішті (A3) тек кофе тартқыш кофе дайындаудың бастапқы кезеңінде жұмыс істеп тұрған кезде ғана бұрау керек.

Bean Adapt Technology (Дәнді бейімдеу технологиясы)

Бұл параметрді қолданылатын кофе дәндерінің параметрлеріне сәйкестендіру үшін Coffee Link қолданбасындағы Bean Adapt Technology мәзіріне кіруді ұсынамыз.

6.5 Кофе температурасы

Кофе жасау үшін пайдаланылатын судың температурасын өзгерту үшін, мыналарды орындаңыз:

1. Параметрлер мәзірін (C3) басыңыз;
2. Беттер арқылы "Кофе температурасы" тармағы көрінгенше жылжи беріңіз;
3. "Орн" (Орнату) түймесін басыңыз;
4. Ұсынылған температуралардан қажеттісін таңдаңыз;
5. Жаңа таңдауды сақтау үшін "<" түймесін басып, параметрлер мәзіріне.

6. Басты бетке (C) оралу үшін "X" түймесін басыңыз.

Есіңізде болсын:

Температураны өзгерту ұзын ыдысқа құйылатын сусын түрлері үшін өте жақсы әсер береді.

Bean Adapt Technology (Дәнді бейімдеу технологиясы)

Бұл параметрді қолданылатын кофе дәндерінің параметрлеріне сәйкестендіру үшін Coffee Link қолданбасындағы Bean Adapt Technology мәзіріне кіруді ұсынамыз.

6.6 Тіл

Басты бет тілін өзгерту үшін, мына әрекетті орындаңыз:

1. Параметрлер мәзірін (C3) басыңыз;
2. Беттер арқылы "Тіл" көрінгенше жылжи беріңіз;
3. "Клсі" түймесін басыңыз;
4. Орнатылатын тілге сәйкес жалаушаны басыңыз (барлық қолжетімді тілдерді көрсету үшін "Клсі" немесе "Артқа" түймесін басыңыз). Дисплей дереу таңдалған тілмен жаңартылады;
5. Жаңа таңдауды сақтау үшін "<" түймесін басып, параметрлер мәзіріне оралыңыз;
6. Басты бетке (C) оралу үшін "X" түймесін басыңыз.

6.7 Профильдерді жасау/реттеу

Әрбір профиль үшін суретті және белгішенің түсін өзгерту үшін, осы функцияны пайдалануға болады. Белгішені реттеу үшін, мына қадамдарды орындаңыз:

1. Параметрлер мәзірін (C3) басыңыз;
2. Беттер арқылы "Профиль жасау/реттеу" тармағы көрінгенше жылжыңыз;
3. "Клсі" түймесін басыңыз;
4. Жаңа профиль жасау үшін "Үстеу" түймесін басыңыз;
Бар профильді өңдеу үшін сол профильді таңдап, "Өңде" түймесін басыңыз;
5. Қалауыңызша реттеп, растау үшін "Сақт" түймесін басыңыз.
6. Басты бетке (C) оралу үшін "X" түймесін басыңыз.

6.8 АвтоөшОрнату

Авто өшіру уақытын құрылғы 15 не 30 минуттан немесе 1 не 3 сағат әрекетсіздіктен кейін өшірілетін етіп өзгертуге болады.

Авто өшіру функциясын бағдарламалау үшін, мына әрекеттерді орындаңыз:

1. Параметрлер мәзірін (C3) басыңыз;
2. Беттер арқылы "АвтоөшОрнату" көрінгенше жылжи беріңіз;
3. Қалаған уақыт аралығын (15 не 30 минут немесе 1 не 3 сағат).
4. Жаңа таңдауды сақтау және басты бетке оралу үшін, "X" түймесін (C) басыңыз.

6.9 Жалпы

1. Параметрлер мәзірін (C3) басыңыз;
2. Беттер арқылы "Жалпы" көрінгенше жылжи беріңіз;

Осы жерде қарапайым түртумен келесі функцияларды қосуға немесе ажыратуға болады:

- "Сигнал дыбысы": іске қосылған кезде, жұмыс орындалған сайын құрылғы дыбысты сигнал шығарады.
 - "Қуат үнемдеу": қуатты үнемдеу функциясын қосу немесе ажырату үшін, осы функцияны пайдаланыңыз. Бұл функция іске қосылған кезде, Еуропалық ережелерге сай қуат тұтыну мөлшері азаяды. Басты бетте оның белсенді екенін көрсету үшін  көрінеді.
3. Жаңа таңдауды сақтау және басты бетке оралу үшін, "X" түймесін (C) басыңыз.

6.10 Су сүзгісі

Сүзгі (D4) бойынша нұсқауларды "18. Су жұмсартқыш сүзгі" бөлімінен қараңыз.

6.11 Су қаттылығы

Су қаттылығын орнату туралы нұсқауларды "17. Су қаттылығын орнату" бөлімінен көріңіз.

6.12 Әдепкі мәндер

Бұл барлық мәзір параметрлері мен пайдаланушы баптауларын әдепкі мәндерге қайта орнатады (орнатылған күйде қалатын тіл мен статистикадан басқа).

Мына әрекетті орындаңыз:

1. Параметрлер мәзірін (C3) басыңыз;
2. Беттер арқылы "Тартқышты реттеу" көрінгенше жылжи беріңіз;

3. "Клсі" түймесін басыңыз:

4. Бүкіл құрылғының немесе бір профильдің параметрлерін қалпына келтіруді таңдаңыз, одан кейін "Клсі" түймесін басыңыз;
5. Нұсқауларды орындап, қалпына келтіруді растау үшін "OK" түймесін басыңыз.
6. Басты бетке (C) оралу үшін "X" түймесін басыңыз.

Есіңізде болсын:

Құрылғы (жеке профиль емес) әдепкі мәндеріне қайта орнатылған кезде, құрылғы қайтадан таныстыру нұсқаушысын ұсынады.

6.13 Суды төгу

Жүйедегі судың қатуына жол бермеу үшін құрылғы белгілі бір уақыт бойы пайдаланылмайтын болса немесе оны қызмет көрсету орнына алып бармас бұрын су жүйесін босатуды ұсынамыз.

Мына әрекетті орындаңыз:

1. Параметрлер мәзірін (C3) басыңыз;
2. Беттер арқылы "Суды төгу" көрінгенше жылжи беріңіз;
3. Нұсқаудағы процедураны бастау үшін "OK" түймесін басыңыз;
4. Ұнтақ кофе ыдысын (A10) және тамшы науасын (A14) (10-сурет) шығарып, босатыңыз және ауыстырыңыз, сосын "Клсі" түймесін басыңыз;

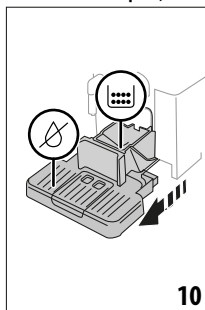

5. Шүмекті (D6) коннекторға (A8) енгізіңіз (5-сурет);
6. Шүмектердің астына 100 мл ыдыс қойыңыз (6-сурет). "Клсі" түймесін басыңыз;
7. Құрылғы шүмектен ыстық су ағызу арқылы шаю циклін орындайды;
8. Шаю соңында су ыдысын шығарып, (A22) (11-сурет) оны босатыңыз;
9. Егер болса, су жұмсартқыш сүзгіні (D4) су ыдысынан алып, "Клсі" түймесін басыңыз;

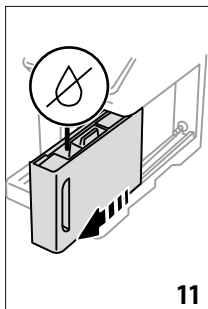

10. Бос су ыдысын құрылғыға қайта салып, "Клсі" түймесін басыңыз;
11. Құрылғының айналым жүйесін босатқанын күтіңіз; (Маңызды: шүмектерден шығатын су ыстық болады!). Су жүйесі босаған кезде, құрылғы шуы артуы мүмкін. Бұл қалыпты жұмыс істеудің бір бөлігі болып табылады.
12. Жүйе бос болса, тамшы науасын шығарыңыз және босатыңыз, сосын оны құрылғыға қайтадан салыңыз да, "Клсі" түймесін басыңыз;
13. "OK" түймесін басыңыз. Құрылғы өшеді (күту режиміне өтеді).

Құрылғы келесі жолы қосылған кезде, "3. Құрылғыны баптау" бөліміндегі нұсқауларды орындаңыз.

6.14 Статистика

Бұл құрылғыға қатысты статистиканы көрсетеді. Статистикаларды көру үшін, мына әрекеттерді орындаңыз:

1. Параметрлер мәзірін (С3) басыңыз;
2. Беттер арқылы жылжи отырып, "Статистика" бөліміне өтіңіз, сонда негізгі статистиканы көресіз. Қосымша ақпаратты көру үшін "Толығырақ" түймесін басыңыз;
3. Параметрлер мәзіріне оралу үшін "<" түймесін басыңыз.

7. СУСЫН ТАҢДАУ

Машинаңызды әр түрлі сусындар дайындау үшін пайдалана аласыз.

 таңбасымен белгіленген сусындар "To Go" (Өзіммен алып кету) мәзірінде де бар.

	Ыстық	 Салқын	
Эспрессо	✓	✗	✓
2X Эспрессо	✓	✗	✗
Кофе	✓	✗	✗
Доппио+	✓	✗	✗
Лонг	✓	✗	✗
Американо 	✓	✗	✓
Кофе бақырашы	✓	✗	✗
Салқын демдеу 	✗	✓	✗
Салқын демдеу - бақыраш	✗	✓	✗
Салқын демдеу - аралас	✗	✓	✗
Салқын демдеу - латте 	✗	✓	✗
Салқын демдеу - капучино 	✗	✓	✗
Кофе 	✗	✗	✓
Капучино 	✓	✗	✓
Латте маккиато 	✓	✗	✓
Кафелатте 	✓	✗	✓
Капучино микс 	✓	✗	✓
Эспрессо макиато	✓	✗	✗
			→

	Ыстық	 Салқын	Салқын
Флэт уайт 	✓	✗	✓
Капучино +	✓	✗	✗
Кортадо	✓	✗	✗
Сүт 	✓	✗	✓
Шай функц-сы	✓	✗	✗
Ыстық су	✓	✗	✗

Панельден жасағыңыз келетін сусын түрін таңдаңыз (ыстық, суық, жол саптыаяғымен алып кету) және қажетті керек-жарақтарды орнатыңыз.

8. КОФЕ СУСЫНДАРЫН ЖАСАУ ☺

8.1 Машинаны кофе сусындарын жасау үшін дайындау

Маңызды!

Ешқашан жасыл, карамельденген немесе қант қосылған кофе дәндерін пайдаланбаңыз, себебі олар кофе тартқышқа жабысып, оны пайдалануға жарамайтын етуі мүмкін.

1. 1 немесе 2 кесені кофе шүмектерінің (A7) астына қойыңыз;
2. Шүмектерді кесеге қарай мүмкіндігінше төмендетіңіз (12-сурет). Кілегейлі кофе осылай жасалады.

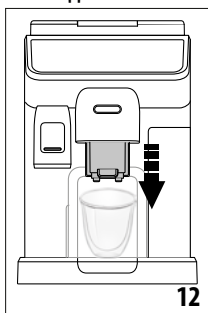

8.2 Тікелей таңдалатын сусындар

1. Басты беттегі (C) жасағыңыз келген кофенің (C1) (мысалы, эспрессо, 13-сурет) суретін басыңыз;

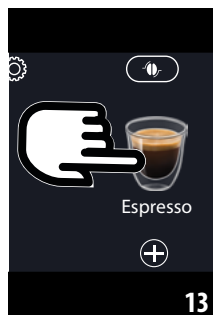

2. **Ыстық кофе сусыны:** құрылғы дайындауды бастайды.

Салқындай экстракция технологиясы:

- Қалаған қарқындылықты таңдау: "Original" (Бастапқы) немесе "Intense" (Қарқынды), сосын "Next" (Келесі) түймесін басыңыз;
- Құймас бұрын құрылғы мұз кесектерінің мөлшерін ұсынады. Мұз текшелерінің көрсетілген санын стақанға салып (14-сурет), "Қынт" түймесін басыңыз.



- Құрылғы сусын жасай бастайды және дисплейде әрбір жеке кезеңнің (дәнді тарту, кофені дайындау және қайнату) сипаттамасы пайда болады.

Есіңізде болсын:

- Кофені демдеу технологиясы – баяу демдеу процесі. Сондықтан ол бірнеше минутқа созылады.
- Салқын демделетін сусындарды адамға бермес бұрын су ыдысын босатып, мұқият шайыңыз да, таза, ауыз сумен толтырыңыз.
- Ыстық кофе дайындаудан кейін салқын кофе сусындарын жасаған кезде, машина сусынның температурасын оңтайландыру үшін салқындай шаюды

ұсынады. Бұл жағдайда шаюды бір ыдыста орындаңыз немесе ұшына тимеңіз.

Кофе негізіндегі басқа салқын сусындар:

- "Ice" (Мұз) немесе "Extra Ice" (Қосымша мұз) сусынын жасау үшін: "Next" (Келесі) түймесін басыңыз;
- Осыған дейін жасалған таңдауларға қарай құрылғы сусынды құю алдында мұз текшелерінің санын ұсынады. Мұз текшелерінің көрсетілген санын стақанға салып (14-сурет), "Қйнт" түймесін басыңыз.
- Құрылғы дайындауды бастайды.

Дисплейде әрбір жеке фазаның сипаттамасы (кофе тарту, қайнату) көрсетіледі.



Дайындаудың соңында құрылғы келесі сусынды жасауға дайын болады.

8.3 Сусындар параметрін реттеу

Реттелген параметрлермен кофе сусындарын жасау үшін мынаны орындаңыз:

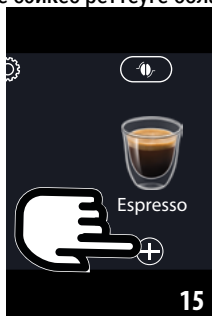
1. Жасағыңыз келген кофенің суретінің төменгі жағындағы  (C2) түймесін басыңыз (мысалы, эспрессо, 15-сур.). Параметрлерді дисплейде көрсетілетін дәмдерге сәйкес реттеуге болады:



Өлшемі	
Қарқындылығы	

2. **Ыстық кофе сусыны:** Параметрлерді орнатқаннан кейін, "Қйнт" (Қайнату) түймесін басыңыз. Құрылғы сусын жасауды бастайды және дисплейде әр жеке кезеңнің сипаттамасы (кофе тарту, қайнату) көрінеді;

Салқындай экстракция технологиясы: Өлшемді көрсетіп, "Start" (Бастау) пернесін басыңыз да, мынаны орындаңыз:

- Қалаған қарқындылықты таңдау: "Original" (Бастапқы) немесе "Intense" (Қарқынды), сосын "Next" (Келесі) түймесін басыңыз;
- Құймас бұрын құрылғы мұз кесектерінің мөлшерін ұсынады. Мұз текшелерінің көрсетілген санын стақанға салып (14-сурет), "Қйнт" түймесін басыңыз.
- Құрылғы сусын жасай бастайды және дисплейде әрбір жеке кезеңнің (дәнді тарту, кофені дайындау және қайнату) сипаттамасы пайда болады.

Есіңізде болсын:

- Кофені демдеу технологиясы – баяу демдеу процесі. Сондықтан ол бірнеше минутқа созылады.
- Салқын демделетін сусындарды адамға бермес бұрын су ыдысын босатып, мұқият шайыңыз да, таза, ауыз сумен толтырыңыз.
- Ыстық кофе дайындаудан кейін салқын кофе сусындарын жасаған кезде, машина сусынның температурасын оңтайландыру үшін салқындай шаюды ұсынады. Бұл жағдайда шаюды бір ыдыста орындаңыз немесе ұшына тимеңіз.

Кофе негізіндегі басқа салқын сусындар: Параметрлерді орнатыңыз, содан кейін "Баста" түймесін басыңыз және келесі мына әрекеттерді орындаңыз:

- "Ice" (Мұз) немесе "Extra Ice" (Қосымша мұз) сусынын дайындауды таңдап, сосын "Next" (Келесі) түймесін басыңыз;
 - Осыған дейін жасалған таңдауларға қарай құрылғы сусынды құю алдында мұз текшелерінің санын ұсынады. Мұз текшелерінің көрсетілген санын стақанға салып (14-сурет), "Қйнт" түймесін басыңыз.
 - Құрылғы сусын жасауды бастайды және дисплейде әр жеке кезеңнің сипаттамасы (кофе тарту, қайнату) көрінеді.
3. Құю аяқталған кезде жаңа параметрлерді сақтау үшін "Сақт" (Сақтау) түймесін басыңыз немесе бұрынғы параметрлерді

қалдыру үшін "Бстрту" (Бас тарту) түймесін басыңыз.

Есіңізде болсын:

Жаңа параметрлерді сақтасаңыз, олар ТЕК таңдалған профиль жадында сақталады.

4. Басты бетке (C) оралу үшін "X" түймесін басыңыз.

Құрылғы қайтадан пайдалануға дайын.

8.4 Кофені ұнтақ кофеден жасау

Маңызды!

- Құрылғы өшірулі болған кезде ешқашан тартылған кофені салмаңыз, әйтпесе ол құрылғының қуыс-қуыстарына таралып, оны былғауы мүмкін. Бұл құрылғыны зақымдауы мүмкін.
- Ешқашан 1 деңгейлі мөлшерден (D2) артық пайдаланбаңыз, әйтпесе ол кофе құрылғысының ішін былғауы немесе воронканы (A4) бітеп тастауы мүмкін.

Ұнтақ кофені пайдаланған кезде, бір уақытта тек бір кесе кофе жасауға болады.

- **Long** (Ұзын) кофесін жасау: дайындаудың жартысына келген кезде, құрылғы сұраған кезде, өлшеуішпен бір деңгей алдын ала ұнтақ кофені қосып, "OK" түймесін басыңыз.
- Сіз алдын ала тартылған кофемен **Доппио+, 2x Эспрессо, Кофе бақырашы, Каппучино+ және Салқын демдеу** сусындарын жасай алмайсыз.

1. Жасағыңыз келген кофенің суретінің төменгі жағындағы ⊕ (C2) түймесін басыңыз (мысалы, эспрессо, 15-сур.). Параметрлерді дисплейде көрсетілетін дәмдерге сәйкес реттеуге болады;
2. Мөлшер мен ұнтақ кофені таңдаңыз ;
3. "Қйнт" түймесін басыңыз;
4. Ұнтақ кофе воронкасының қақпағын көтеріп, воронканың (A4) бітеліп қалмағанына көз жеткізіңіз, сосын өлшеуішпен (D2) бір деңгей ұнтақ кофе салыңыз (16-сурет). Сусынды дайындау үшін "OK" түймесін басыңыз;

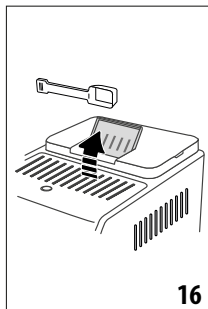

5. Құрылғы сусын жасауды бастайды және дисплейде әр жеке кезеңнің сипаттамасы (кофе тарту, қайнату) көрінеді.

Дайындаудың соңында құрылғы келесі сусынды жасауға дайын болады.

8.5 Bean Adapt Technology және Espresso SOUL (Эспрессо рухы) функциялары

Бұл – кофе қайнату процесін оңтайландыруға және бірнеше қадамда нәтиже алуға көмектесетін қол астындағы кофе кеңесшісі.

Бұл ақылды технология құрылғыны қолданылатын кофе дәндеріне сәйкес реттеуге көмектеседі (кофе тарту ірілігінен бастап, қайнатуға дейінгі әрбір кезең кофе дәндерінен жақсы нәтиже алу үшін реттеледі).

Қосымша ақпарат алу үшін Coffee Link қолданбасын жүктеп алыңыз және ашыңыз.

Параметрлер қолданбаның "Bean Adapt Technology" (Кофе дәндерін бейімдеу технологиясы) бөлімінде сақталған соң, басты бетте (C) "Espresso SOUL" (C1) (Эспрессо рухы) сусынын пайдалануға болады.

Эспрессо кофесін әзірлеу үшін "8.2 Тікелей таңдалатын сусындар" бөліміндегі нұсқауларды орындаңыз.

Есіңізде болсын:

"Espresso SOUL" (Эспрессо рухы) мөлшерін "8.3 Сусындар параметрін реттеу" бөлімінде сипатталғандай өзгерте аласыз.

8.6 Кофе сусындарын дайындауға қатысты жалпы нұсқаулар

- Көптеген сусындарды жасау үшін 1-деңгейден жоғары су мөлшері жеткілікті. Әрқашан 1-деңгейден асырып толтыру құрылғыға сусынды дайындау үшін қажет су мөлшерін бағалауға мүмкіндік береді.

- Құрылғы кофе дайындап жатқанда, "Стоп" немесе "Бстрту" түймесін басу арқылы құюға кез келген сәтте кедергі келтіруге болады.
- Құю аяқталған бойда кофе мөлшерін арттыру үшін, жай ғана "Қосм." түймесін басыңыз. Қажетті мөлшер құйылған кезде, "Стоп" немесе "Бстрту" түймесін басыңыз.
- Құрылғыны пайдалану кезінде әр түрлі дабыл хабарлары көрсетілуі мүмкін ("Ыдысқа МАХ деңгейіне дейін таза су құй" және т.б.). Олардың мағыналары "20. Көрсетілетін хабарлар" бөлімінде түсіндірілген.
- **Салқын экстракция технологиясы:** Салқын демделетін сусындарды дайындаған кезде су ыдысын таза, салқын ауыз сумен толтырыңыз.
- Егер кофе тамшылап құйылса, тым әлсіз болса және жеткілікті деңгейде кілегейлі болмаса немесе тым салқын болса, тартуды реттеу жолын нұсқаушудан ("6.4 Ұнтақ-шты ретт" бөлімін қараңыз) және "Ақаулықтарды жою" бөлімінен қараңыз.
- Егер "Қуат үнемдеу" режимі белсенді болса, бірінші кофе құйылғанға дейін бірнеше секунд кідіріс болуы мүмкін.

8.7 Ыстығырақ кофе алу туралы кеңестер

Кофе ыстығырақ болуы үшін мынаны орындаңыз:

- ыстық сусындарды жасамас бұрын ыстық шаю циклін орындаңыз ("6.1 Шаю" бөлімі);
- кеселерді ыстық су функциясымен жылытыңыз ("10. Ыстық су және ыстық шай дайындау" бөлімін көріңіз);
- кофе температурасын арттырыңыз ("6.5 Кофе температурасы" бөлімі).

8.8 Кофе / Салқын демдеу бақырашы

"Кофе бақырашы" және "Салқын демдеу бақырашы" – бірге отырып ішуге арналған екі кофе сусыны; "Кофе бақырашы" сусыны Эспрессо негізінде жасалады, ол сұйық және біркелкі болады, бетінде жұқа кілегей қабаты болады; "Салқын демдеу бақырашы" сусыны "Салқын демдеу" сусынының негізінде жасалады. Олар бір сәт сергіп алу үшін қолданылады.

Кейбір үлгілердегі қосымша аксессуар:



Шәйнек
(сыйымдылығы 750 ml)

Түрі: DLSC021

EAN коды:
8004399333642

Сусынды жасау үшін мынаны орындаңыз:

1. Басты бетте (C) өзіңіз қалаған "Pot" (Бақыраш) сусынына тиесілі кескінді басыңыз (C1);
2. Қажетті кеселер санын және қалаған қарқындылығы таңдаңыз;

Кеселер саны	Тартулар саны	Жалпы мөлшері (мл)*	
		Кофе бақырашы	Салқын демдеу - бақыраш
2	2	250	240
3	3	375	360
4	4	500	480
5	5	625	600
6	6	750	720

* Көрсетілген мөлшерлер жуықталған және кофе түріне қарай әртүрлі болуы мүмкін.

3. Келесі қадамға жылжу үшін "Баста" түймесін басыңыз;

4. Ыстық кофе бақырашы:

- Дисплейдегі нұсқауға сай ыдысты (A22) сумен толтырып, дән ыдысын толтырыңыз (A2) (17-сурет).

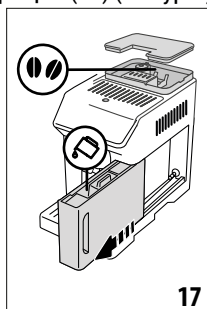

- Сусындарды жасау үшін су мен кофеңіз жеткілікті екеніне көз жеткізген соң, "Next" (Келесі) түймесін басыңыз;

Салқын демдеу бақырашы:

Ескеріңіз:

Салқын демделетін сусындарды адамға бермес бұрын су ыдысын босатып, мұқият шайыңыз да, таза, ауыз сумен толтырыңыз.

- Қалаған қарқындылықты таңдау: "Original" (Бастапқы) немесе "Intense" (Қарқынды), сосын "Next" (Келесі) түймесін басыңыз;
 - Дисплейдегі нұсқауға сай ыдысты (A22) сумен толтырып, дән ыдысын толтырыңыз (A2) (17-сурет).
 - Сусындарды жасау үшін су мен кофенің жеткілікті екеніне көз жеткізген соң, "Next" (Келесі) түймесін басыңыз;
5. Кофе шәйнегін (D8) кофе шүмектерінің (A7) астына қойыңыз. "Қынт" түймесін басыңыз;
 6. Құрылғы дайындалған кеселер санына шақтап тиісті сусынды дайындауды бастайды және дисплейде әр жеке кезеңнің сипаттамасы (ұнтақтау, кофе қайнату) көрінеді.

Есіңізде болсын:

"Cancel" (Бас тарту) немесе "Stop" (Тоқтату): дайындауды толығымен тоқтату және басты бетке оралу үшін, басыңыз.

7. Құю аяқталған кезде жаңа параметрлерді сақтау үшін "Сақт" (Сақтау) түймесін басыңыз немесе бұрынғы параметрлерді қалдыру үшін "Бстрту" (Бас тарту) түймесін басыңыз.
8. Басты бетке (C) оралу үшін "X" түймесін басыңыз.

Құрылғы қайтадан пайдалануға дайын.

Есіңізде болсын:

Жаңа параметрлерді сақтасаңыз, олар ТЕК таңдалған профиль жадында сақталады.

ҚАУІПСІЗДІК ЕСКЕРТУІ:

Бір бақыраш ыстық кофе жасаған соң, басқа сусын жасамас бұрын құрылғыны 5 минут суытып қойыңыз. Қызып кету қаупі бар!

8.9 Кофе шәйнегін тазалау.

Кофе бақырашын (D8) әр қолданудан соң ыстық сумен және жұмсақ жуғыш затпен тазалаңыз.

Қалған жуғыш затты кетіру үшін ыстық сумен шайыңыз. Кофе бақырашын ыдыс жуғыш машинада жууға болады.

9. СҮТ НЕГІЗІНДЕГІ СУСЫНДАРДЫ ЖАСАУ ☺

9.1 Сүт құмыраларын дайындау (E және F)

Есіңізде болсын:



Көпіршігі нашар немесе көбіктері үлкен сүт болмас үшін, сүт құмыраларын әрқашан "9.6 Сүт құмырасын пайдаланған соң тазалау" және "15.10 Сүт құмыраларын тазалау (E) және (F)" бөлімдерінде сипатталғандай етіп тазалаңыз.

9.2 Қандай сүт пайдаланылуы керек?

Көпіршік сапасы келесінің негізінде әртүрлі болады:

- сүттің немесе өсімдік негізіндегі сусынның температурасы (ең жақсы нәтиже алу үшін әрқашан тоңазытқыш температурасындағы (5°C) сүтті немесе өсімдік негізіндегі сусынды пайдаланыңыз;
- сүттің немесе өсімдік негізіндегі сусынның түрі;
- пайдаланылған бренд;
- ингредиенттер мен құнарлылығы.

	LatteCrema HOT ☺	LatteCrema COOL ❄️
Сиыр сүті		
Бүтін (май құрамы >3,5%)		✗
Жартылай шайқалған (май құрамы 1,5 және 1,8% арасында)	✓	✗
Шайқалған (май құрамы <0,5%)		✓
→		

LatteCrema HOT 	LatteCrema COOL 
--	---

Өсімдік негізіндегі сусындар		
Соя	✓	✓
Бадам	✓	✓
Сұлы	✓	✓

9.3 Сүт құмыраларын толтыру және бекіту

1. Қақпақты ((E1) немесе (F1)) көтеріңіз (18-сурет);

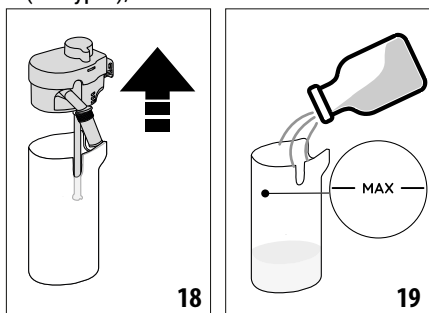

2. Сүт құмырасын ((E2) немесе (F2)) МАХ деңгейінен аспайтын сүттің жеткілікті мөлшерімен толтырыңыз (19-сурет).
3. Сүт сору түтігінің ((E6) немесе (F6)) сүт құмырасы қақпағының астына дұрыс салынғанын тексеріңіз (20-сурет);

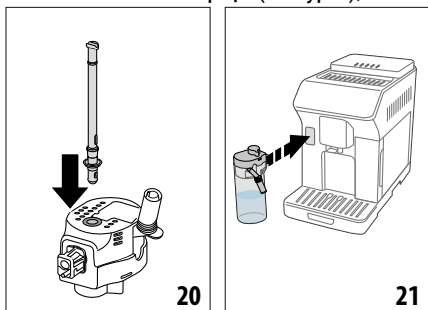

4. Сүт құмырасының қақпағын жабыңыз;
5. Құмыраны жалғағышға (A8) енгізіп, жеткен жеріне дейін итеріңіз (21-сурет). Құрылғы сигнал шығарады (функциясы іске қосылған болса);
6. Кофе шүмектерінің (A7) және сүт шүмегінің ((E5) немесе (F5)) астына үлкендігі жеткілікті кесені қойыңыз. Тек (E5) сүт шүмегінің ұзындығын реттеуге болады;

7. Келесі ежелерде сипатталғандай дайындағыңыз келетін сусынды таңдаңыз.

Есіңізде болсын:

Егер "Қуат үнемдеу" режимі қосылған ("6.9 Жалпы" бөлімін қараңыз) болса, құрылғы сусынды жасағанша бірнеше секунд күту керек болуы мүмкін.

9.4 Көпіршік мөлшерін реттеу

Сүт негізіндегі сусынды жасау кезінде сүттегі көбікті реттеу үшін (E3) немесе (F3) көбікті реттеу дөңгелегін бұраңыз.

Дөңгелек бағыты	Келесі үшін ұсынылады...		
	Ыстық	 Салқын	Салқын
Минимум көпіршік	• Кафелатте • Ыстық сүт (көбіксіз)	--	• Кафелатте
Орташа көпіршік	• Латте маккиато • Флэт уайт • Кортадо	• Салқын демдеу - Латте	• Латте маккиато • Флэт уайт
Максимум көпіршік	• Каппучино • Каппучино микс • Эспрессо макиато • Каппучино + • Ыстық сүт (көбікті)	• Салқын демдеу - Каппучино	• Каппучино • Каппучино микс • Салқ. сүт (көбікті)

9.5 Сүт сусындарын жасау

Басты бетте (C) жасағыңыз келген сусынның (C1) суретін басыңыз.

Ал кофе сусындарына келсек, басты беттегі суреттің астыңғы жағындағы (+) (C2) белгісін басу арқылы қалаған бір реттелген сусынды жасай аласыз.

9.6 Сүт құмырасын пайдаланған соң тазалау

Сүт сусынын құйған сайын құрылғы (E1) немесе (F1) сүт құмырасының қақпағы тазалау үшін CLEAN (Тазалау) функциясын орындауды сұрайды. Тазалауды бастау үшін, мына әрекеттерді орындаңыз:

1. Сүт құмырасын құрылғыда қалдырыңыз (оны босатудың қажеті жоқ);
2. Сүт шүмегінің астына кесені (E5) немесе (F5) басқа ыдысты қойыңыз (22-сурет);

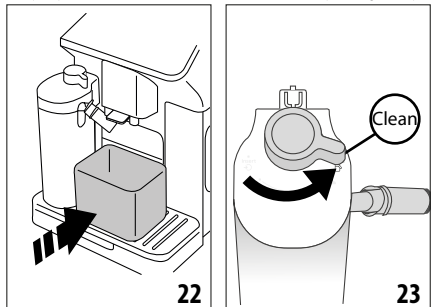

3. (E3) немесе (F3) көпіршікті реттеу/тазалау дөңгелегін "Тазалау" бағытына бұраңыз (23-сурет). Сүт шүмегінен ыстық су мен бу беріледі. Тазалау автоматты түрде тоқтайды;
4. Дөңгелекті көпіршік түрлерінің біріне қайта бұраңыз;



Егер қатарынан бірнеше сусын жасағыңыз келсе:

- Келесі сусындарды жасауға әрі қарай өту үшін "Clean" (Тазалау) хабары көрінген кезде, "Cancel" (Бас тарту) түймесін басыңыз. Соңғы сусынды жасаған соң сүт құмырасын тазалаңыз.

Дайындау аяқталған соң сүт құмырасы босаған немесе басқа сусындар үшін сүт жеткіліксіз

- "Тазалау" функция арқылы тазалауды орындаған соң, сүт құмырасын шығарып, барлық бөлшектерді "15.10 Сүт құмыраларын тазалау (E) және (F)" бөлімінде сипатталғандай тазалаңыз.

Дайындау аяқталған соң құмырада басқа сусындар үшін жеткілікті сүт қалады

- "Тазалау" функциясымен тазалағаннан кейін, сүт құмырасын шығарып алып, дереу тоңазытқышқа салыңыз. "ЫСТЫҚ" құмыраны  тоңазытқышта 2 күнге дейін ғана сақтауға болады; "САЛҚЫН" құмыраны  тоңазытқышта 1 күнге дейін ғана сақтауға болады: содан кейін барлық компоненттер "15.10 Сүт құмыраларын тазалау (E) және (F)" бөлімінде сипатталғандай тазалануы керек.

Маңызды:

Егер сүт құмырасы тоңазытқыштың сыртында **30 минуттан** артық тұрса, барлық бөлшектерді "15.10 Сүт құмыраларын тазалау (E) және (F)" бөлімінде сипатталғандай етіп шешіп алыңыз және тазалаңыз.

Сүт сусындарын жасағаннан кейін қолданылатын жалпы ескертпелер:

- Сүт құмырасын тазаламасаңыз, оның тазалауды қажет ететінін ескерту үшін басты бетте  белгісі көрсетіледі.
- Кейбір жағдайларда құмыраны тазаламай тұрып құрылғыны жылыту қажет болады.
- Тазалау дұрыс орындалуы үшін CLEAN (Тазалау) функциясының аяқталғанын күтіңіз. Бұл – автоматты функция. Оны жұмыс істеу барысында тоқтатуға болмайды.

10. ЫСТЫҚ СУ ЖӘНЕ ЫСТЫҚ ШАЙ ДАЙЫНДАУ

10.1 Құрылғыны дайындау

1. Ыстық су шүмегін (D6) машинаға енгізіңіз (5-сурет);
2. Шүмек астына кесе қойыңыз;

Ұзын стақандарды пайдалану үшін:

- қақпақты (A16) көтеріп (24-сурет), стақанды бөлімге (A15) қойыңыз;
- су шүмегін бұраңыз (25-сурет).

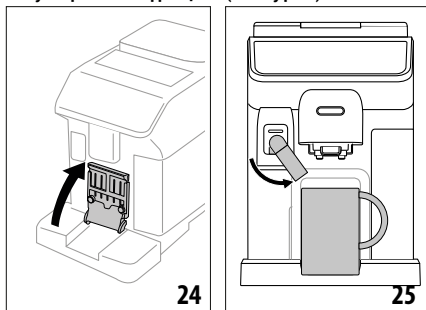

10.2 Ыстық шай жасау

1. Басты бетте (C) шайды білдіретін суретті (C1) басыңыз;
2. Мөлшер мен температураны реттеңіз;
3. "Қынт" түймесін басыңыз. Дайындау автоматты түрде басталады және тоқтайды.

Есіңізде болсын:

- Қайнатуды тоқтату үшін "Стоп" не "Бстрту" түймесін басыңыз.
- Қю аяқталған бойда су мөлшерін арттыру үшін, жай ғана Extra (Қосымша) түймесін басыңыз. Қажетті мөлшер құйылған кезде, "Стоп" немесе "Бстрту" түймесін басыңыз.

10.3 Ыстық су дайындау

Тикелей таңдау:

1. Басты бетте (C) ыстық суды білдіретін суретті (C1) басыңыз. Дайындау автоматты түрде басталады және тоқтайды.

Мөлшерді реттеу:

1. Ыстық суға қатысты кескіннің төменгі жағындағы (+) (C2) түймесін басыңыз: таңдалатын мөлшер дисплейде көрсетіледі;
2. "Қинт" түймесін басыңыз. Дайындау автоматты түрде басталады және тоқтайды.

Есіңізде болсын:

- Қайнатуды тоқтату үшін "Стоп" не "Бстрту" түймесін басыңыз.
- Қю аяқталған бойда су мөлшерін арттыру үшін, жай ғана Extra (Қосымша) түймесін басыңыз. Қажетті мөлшер құйылған кезде, "Стоп" немесе "Бстрту" түймесін басыңыз.

11. СҮЙІКТІ СУСЫНДАР ☺

Әрбір профиль үшін таңдаулы сусындар жинағын жасауға болады. Мына әрекетті орындаңыз:

1. Жинаққа қосқыңыз келген сусынды білдіретін суреттің төменгі жағындағы (+) (C2) түймесін басыңыз;

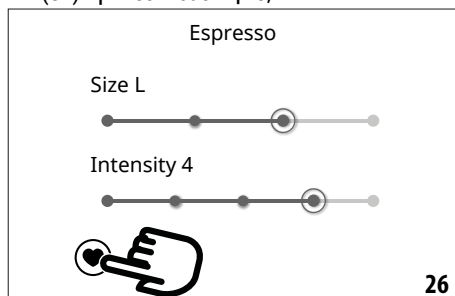

2. Жүрек белгішесін (26-сурет) таңдаңыз;
3. Басты бетке (C) оралу үшін "X" түймесін басыңыз.

Сусын жиынтыққа қосылды және оған басқару тақтасындағы (B) "Сүйіктілер" (B4) түймесін басу арқылы қол жеткізуге болады.

Есіңізде болсын:

Жинақтағы сусындардың ретін өзгертуге болады:

1. (P) түймесін басыңыз;
2. Жылжытылатын сусынды таңдаңыз;
3. Сусындар ретін өзгерту үшін көрсеткі пернелерді пайдаланыңыз;
4. Басты бетке (C) оралу үшін "X" түймесін басыңыз.

12. "TO GO" (ӨЗІММЕН АЛЫП КЕТЕТІН) СУСЫНДАРДЫ ЖАСАУ ☺

"To Go" функциясы сусынды өзімен бірге алып кететін жеке сусынды жасағысы келетіндерге өте ыңғайлы.

Кейбір үлгілердегі қосымша аксессуар:	
	Жол саптыаяғы (сыйымдылығы: 473 мл/Биіктігі: 160 мм)
	Түрі: DLSC073
	EAN коды: 8004399024083

1. Машинаны жасағыңыз келетін сусынды дайындау үшін қажет керек-жарақтармен дайындаңыз (E, F);
2. Қақпақты (A16) көтеріп (24-сурет), жол саптыаяғын бөлімге (A15) қойыңыз (27-сурет);

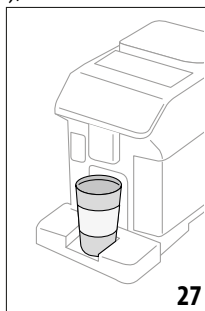

3. "To Go" (B2) түймесін басыңыз;

Бұл функцияны алғаш рет пайдаланған кезде:

- "Баста" түймесін басыңыз;

-  басылған кезде, жол саптыаяғының көлеміне сай мөлшерлер туралы ақпарат көрінеді;
 - Қолданылатын жол саптыаяғы көлемін (Piccolo (кіші), Medio (орта), Grande (Үлкен)) таңдап, "Клсі" түймесін басыңыз;
 - Дайындау аяқталған соң құрылғы саптыаяқтың дәл сыйымдылығын сақтау үшін мөлшерді реттей алатыныңызды хабарлайды. "Клсі" түймесін басыңыз.
4. Жасағыңыз келген сусын түрін таңдаңыз (ыстық (B3) немесе салқын (B1));
 5. Басты беттегі (C) сусындар тізімінде жасағыңыз келген сусын көрінгенше жылжыңыз. Сусынды таңдап, құрылғы ұсынған параметрлерді реттеңіз. Дайындауды бастаңыз;
 6. Дайындау аяқталған соң, құйылған мөлшерді жол саптыаяғыңыздың мөлшеріне сай реттесеңіз, келесіде құрылғы сусынды дәл мөлшерде жасай алатын болады.

Есіңізде болсын:

- Бұған дейін қолданылған саптыаяқтан басқа мөлшердегі саптыаяқтарды қолданған сайын, сусын құйылып жатқан кезде оның мөлшері асып кетпеуін қадағалау үшін алысқа кетпеуді ұсынамыз.
- Жаңа параметрлерді сақтасаңыз, олар ТЕК таңдалған профиль жадында сақталады.
- Ыстық сусындардың температурасын сақтау үшін жол саптыаяғын ыстық сумен шаю арқылы алдын ала жылытыңыз.
- Тек басты бетте бар сусындарға арналған жол саптыаяғын ғана пайдалануыңыз керек.
- Берілген саптыаяқтан басқасын пайдалану үшін оның биіктігі 16 см аспайтынына көз жеткізіңіз.

Маңызды

- Қақпақты бұрап жаппас бұрын, қысымды шығару үшін әрқашан жабық қақпақты ашыңыз;
- **Сүтті сусындар:** сусын дайындаудан соң сүт құмырасын тазалаңыз ("9.6 Сүт құмырасын пайдаланған соң тазалау" бөлімін қараңыз).
- Күрішкеге құйылған сусын 2 сағат ішінде қолданылуы керек. Бұл уақыт өткен соң оны келесі бөлімде сипатталғандай босатыңыз және тазалаңыз.

- Қосымша ақпарат алу үшін саяхат саптыаяғымен бірге келген парақшаны қараңыз.

12.1 Жол саптыаяғын пайдаланудан кейін тазалау



Тазалықты сақтау мақсатында жол саптыаяғын (D9) қолданған соң әрқашан тазалап отыру керек. Ыдыстың беткі қабатын зақымдауы мүмкін абразивті заттарды қолданбаңыз.

Мына әрекетті орындаңыз:

1. Қақпақты бұрап ашып, ыдыс пен қақпақты ыстық ауыз сумен шайыңыз (40°C).
2. Бөлшектерді жуғыш сұйық зат қосылған ыстық суға (40°C) 30 минут батырып қойыңыз. Иісі бар жуғыш қоспаларды қолданбаңыз.
3. Ыдыс пен қақпақтың ішкі жағын таза губкамен және ыдыс жуғыш сұйықтықпен жуып, көзге көрінетін кез келген кірден тазалаңыз.
4. Барлық бөлшектерді ыстық (40°C) ауыз сумен шайыңыз.
5. Барлық компоненттерді таза, құрғақ шүберекпен немесе қағаз орамалмен құрғатыңыз, содан кейін қайта жинаңыз.
6. Қақпақты аптасына бір рет ыдыс жуғыш машинада жуып отырыңыз. Металл ыдысты жуғыш машинада жууға болмайды

13. "МЕНИҢ" ФУНКЦИЯМ ("Ыстық" сусындарда ғана)

"Менің функциям" арқылы сусынды былай реттей аласыз:

1. Сусыны реттелетін профильдің (C6) іске қосуды екеніне көз жеткізіңіз;
2. Жасағыңыз келген сусын суретінің төменгі жағындағы  (C2) белгісін басыңыз;
3.  түймесін басыңыз;
4. Жеке талғамға сай реттеу процедурасын орындау үшін "Баста" түймесін басыңыз;
5. Егер сусын үшін берілсе, қажетті қарқындылықты таңдап, "Next" (Келесі) түймесін басыңыз;
6. Дайындауды бастау үшін "Қынт" түймесін басыңыз;
7. Кесеге талап етілетін мөлшері құйылған кезде, "Стоп" түймесін басыңыз.
8. Кеседегі мөлшер сіз үшін жеткілікті болса, параметрлерді сақтау үшін "Сақт" түймесін

немесе алдыңғы параметрлерді сақтау үшін "Бстрту" түймесін басыңыз.

9. Басты бетке оралу үшін "X" түймесін басыңыз.

Құрылғы басты бетке оралады (C).

Есіңізде болсын:

- Жаңа параметрлерді сақтасаңыз, олар ТЕК таңдалған профиль жадында сақталады.
- Бір сусынды реттеген кезде, тиісті қосарланған нұсқасы да реттеледі және "Settings saved on both double and single drink" (Екі және бір сусында сақталатын параметрлер) хабары көрсетіледі;
- Бағдарламалау режимінен кез келген уақытта шығу үшін "X" түймесін басыңыз. Бұл мәндер сақталмайды.
- Сусын реттелген кезде, параметрлерде "Ысыру" (суреттің астында) және "ту" (менің) (мөлшер таңдаулары арасында) параметрі көрсетіледі. Сусын үшін әдепкі мәндерді қайта орнату үшін "Reset" (Қайта орнату) түймесін басыңыз.

Сусын мөлшерінің кестесі		
Сусын	Қалыпты мөлшер	Бағдарламаланатын мөлшер
ЭСПРЕССО	40 мл	20-180 мл
2X ЭСПРЕССО	40 мл + 40 мл	20-180 мл + 20-180 мл
КОФЕ	180 мл	100-270 мл
ЛОНГ	160 мл	115-250 мл
ДОППИО+	120 мл	80-180 мл
АМЕРИКАНО	150 мл	70-480 мл
ТЕА (Шэй)	150 мл	20-420 мл
ЫСТЫҚ СУ	250 мл	20-420 мл

14. ЖЕКЕ ПРОФИЛЬҢІЗДІ ТАҢДАУ ☺

Әртүрлі профильдерді әртүрлі белгішелермен байланыстырып, бірнешеуін еске сақтай аласыз.

Әрбір профильде реттелетін сусын параметрлері сақталады. Барлық сусындардың көрсетілу реті таңдау жиілігіне байланысты болады.

Профильді таңдау үшін, мына әрекеттерді орындаңыз:

1. Басты бетте (C) ағымдағы қолданыстағы профильді (C6) басыңыз. Таңдалатын профильдер тізімі көрсетіледі;
2. Одан кейін қажетті профильді таңдаңыз.

Есіңізде болсын:

- Таңдау жасалған соң, сусын параметрлерінің жолақтары профильмен бірдей түсте көрсетіледі;
- Профиль атын өзгертуге болады;
- Профиль белгішесін реттеу үшін, "6.7 Профильдерді жасау/реттеу" бөлімін қараңыз.

15. ТАЗАЛАУ ☺



15.1 Құрылғыны тазалау

Құрылғының мына бөліктерін тұрақты түрде тазалап отыру керек:

- құрылғының ішкі айналымы;
- тартылған кофе ыдысы (A10);
- тамшы науасы (A14) мен тамшы науа торы (A13);
- су ыдысы (A22);
- кофе шүмектері (A7);
- алдын ала ұнтақталған кофе воронкасы (A4);
- қайнату бөлігі (A6), оны алу үшін алдымен қақпағын (A5) ашыңыз;
- (E) және (F) сүт құмыралары
- кофе бақырашы (D8) ("8.9 Кофе шәйнегін тазалау" бөлімін қараңыз);
- жол саптыаяғы (D9) ("12.1 Жол саптыаяғын пайдаланудан кейін тазалау" бөлімін қараңыз).

Маңызды!

- Кофе құрылғысын тазалау үшін еріткіштерді, қырғыш заттарды немесе спиртті пайдаланбаңыз. De'Longhi суперавтоматты кофе машиналарымен тазалау мақсаты үшін ешбір химиялық заттың қажеті жоқ.
- Қоқымдарды және кофе қалдықтарын кетіру үшін металдан жасалған заттарды пайдаланбаңыз, себебі олар құрылғының металл немесе пластмасса бөліктерін сырып тастауы мүмкін.

<p>Ыдыс жуғыш машинада жууға болады</p> 	<p>Тек қолмен жуыңыз</p> 
тамшы науасы (A14)	тартылған кофе ыдысы (A10)
есік торының тірегі (A18)	кесе науасы (A12)
тамшы науасының торы (A13)	есік торы (A17)
"Ыстық" сүт графині (E)	су ыдысы (A22)
Салқын сүт графині (F)	алынбалы демдеуіш (A6)

15.2 Ішкі айналымды тазалау

Егер құрылғы 3/4 күннен астам уақыт бойы пайдаланылмаса, оны қайта пайдаланбас бұрын іске қосып, "Шаю" функциясын таңдау арқылы 2/3 рет міндетті түрде шаю керек болады ("6.1 Шаю" бөлім).

Есіңізде болсын:

Тазалаудан кейін кофе ыдысында (A10) судың болуы – қалыпты жағдай.

15.3 Ұнтақ кофе ыдысын тазалау

Дисплейде "Ұнтақ кофе ыдысын босат" хабары көрсетілген кезде, ұнтақ кофе ыдысын босату және тазалау керек. Бұл құрылғы ұнтақ кофе ыдысы (A10) тазаланбайынша кофе жасау үшін пайдаланылмайды. Толық болмаса да, бірінші кофе дайындалғаннан кейін 72 сағат ішінде тартылған кофе ыдысын босату сұрауы көрсетіледі. 72 сағат дұрыс есептелуі үшін машина розеткадан ешқашан ажыратылмауы тиіс.

Маңызды! Күйіп қалу қаупі бар

Бірнеше сүт негізіндегі сусынды бірінен кейін бірін дайындасаңыз, кеселерге арналған металл науа (A12) қызып кетеді. Оны ұстамас бұрын суығанын күтіп, тек алдынан ғана ұстаңыз.

Тазалау үшін (тек құрылғы қосулы болғанда):

1. Тамшы науасын (A14) және ұнтақ кофе ыдысын (A10) (28-сурет) шығарыңыз;

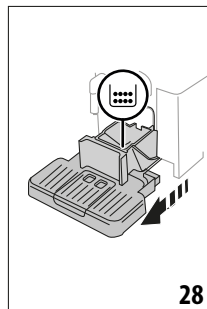

28

2. Тамшы науасы мен ұнтақ кофе ыдысын босатып, түбінде қалған барлық қалдықтарды кетіру үшін мұқият тазалаңыз. Мұны берілген щеткадағы (D5) қырғышпен орындауға болады.
3. Тамшы ағатын науаны торымен бірге және ұнтақ кофе ыдысын құрылғыға қайта салыңыз.

Маңызды!

- Тамшы науасын алып жатқан кезде, ұнтақ кофе ыдысын тіпті онда шамалы ұнтақ кофе қалса да босату керек. Егер босатылмаса, келесі кофелерді жасаған кезде, ұнтақ кофе ыдысы шамадан тыс толып кетіп, құрылғы арналарын бітейді.
- Кейбір модельдердегі тартылған кофе ыдысы екі бөліктен тұрады: тазалаудан кейін контейнерді машинаға қайта салмас бұрын осы бөліктерді жинаңыз.

15.4 Тамшы науасын және тамшы науасының торын тазалау

Маңызды!

Тамшы науасы (A14) ол қамтитын су мөлшерді көрсететін деңгей индикаторымен (A19) (қызыл) белгіленген (29-сурет).

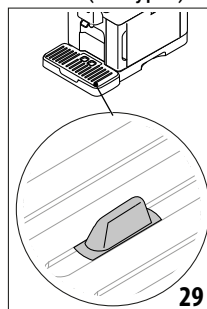

29

Тамшы науасын индикатор кесе науасынан (A12) шығып тұрғанға дейін босату керек, әйтпесе, су науа жиегінен асып шығып,

құрылғыны, құрылғы орналасқан жерді немесе оның айналасын бүлдіруі мүмкін. Тамшы науасын шығарып алу үшін, мына әрекеттерді орындаңыз:

1. Тамшы науасы мен ұнтақ кофе ыдысын (A10) шығарыңыз (28-сурет);
2. Қызыл су жиналу науасын (A11) тексеріңіз және толық болса босатыңыз;
3. Кеселер науасын (A12) және тапшы науасының торын (A13) шығарып, тамшы науасы мен ұнтақ кофе ыдысын босатыңыз да, барлық бөлшектерді жуыңыз;
4. Тамшы ағатын науаны торымен бірге және ұнтақ кофе ыдысын құрылғыға қайта салыңыз.

Маңызды!

Тамшы науасын алып жатқан кезде, тартылған кофе ыдысын тіпті онда шамалы кофе қалса да босату керек. Егер босатылмаса, келесі кофелерді жасаған кезде, ұнтақ кофе ыдысы шамадан тыс толып кетіп, құрылғы арналарын бітейді.

15.5 Құрылғының ішін тазалау

Ток соғу қаупі бар!

Ішкі бөліктерді тазаламас бұрын, құрылғыны өшіру ("5. Құрылғыны ажырату үшін" бөлімін көріңіз) және розеткадан ажырату керек. Құрылғыны ешқашан суға батырмаңыз.

1. Құрылғының іші (тамшы науасын (A14) алған соң қол жетімді болады) кірлемегенін тұрақты түрде (шамамен аптасына бір рет) тексеріп отырыңыз. Қажет болса, кофе қалдықтарын берілген щеткамен (D5) және губкамен тазалаңыз.
2. Барлық қалдықтарды шаңсорғышпен тазалаңыз (30-сурет).

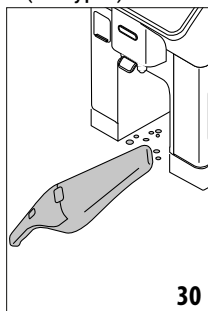

15.6 Су ыдысын тазалау

Жұмсартқыш сүзгіні (D4) ауыстырғанда және былайынша да белгілі бір уақыт өткен сайын (айына бір рет) су ыдысын (A22) қайталап тазалап отырыңыз.

1. Су ыдысын (2-сурет) шығарып алып, су жұмсартқыш сүзгісін (орнатылған болса) алыңыз, сосын оны ағын сумен шайыңыз;
2. Су ыдысын босатыңыз және қажет болған жағдайда таза абразивті емес шүберекпен ыстық сумен тазалаңыз. Сумен мұқият шайыңыз;
3. Сүзгіні қайта салып (31-сурет), ыдысты МАХ деңгейіне дейін таза, ауыз сумен толтырып (3-сурет), ыдысты орнына салыңыз;

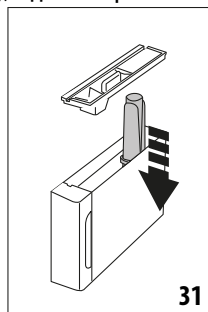

4. (тек су жұмсартқыш сүзгісі бар үлгілерде) – сүзгіні қайта белсендіру үшін 100 мл ыстық су құйыңыз.

Ескеріңіз:

Егер құрылғы 3-4 күннен астам пайдаланылмаса, ыдысты жоғарыда сипатталғандай тазалауыңыз керек.

15.7 Кофе шүмектерін тазалау

1. Кофе шүмектерін (A7) губкамен немесе шүберекпен тұрақты түрде тазалап отырыңыз (32-сурет);

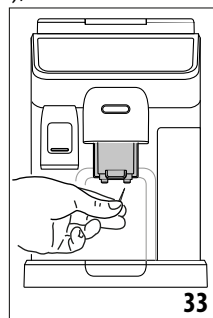
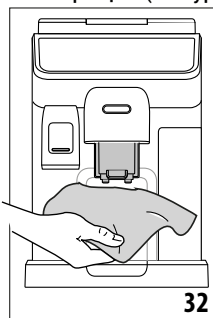

- Кофе шүмектеріндегі тесіктердің бітеліп қалмағанын тексеріңіз. Қажет болса, кофе қалдықтарын тіс тазартқышпен кетіріңіз (33-сурет).

15.8 Тартылған кофе воронкасын тазалау

Тартылған кофе воронкасын (А4) дымқыл шүберекпен тұрақты түрде (шамамен айына бір рет) тазалаңыз. Мына әрекетті орындаңыз:

- Машинаны өшіріңіз ("5. Құрылғыны ажырату үшін" бөлімін қараңыз);
- Құйғы қақпағын ашыңыз;
- Құйғыны берілген щеткамен (D5) тазалаңыз;
- Қақпақты жабыңыз.

Маңызды!

Тазалап болған соң құйғыда керек-жарақтың қалмағанына көз жеткізіңіз. Машина жұмыс істеп тұрған кезде құйғыда бөгде заттар болса, құрылғы зақымдануы мүмкін.

15.9 Қайнату бөлігін тазалау

Қайнату бөлігін (А6) кемінде айына бір рет тазалап отыру керек.

Маңызды!

Құрылғы іске қосулы болған кезде қайнату бөлігін шығарып алуға болмайды.

- Құрылғының дұрыс өшірілгеніне көз жеткізіңіз ("5. Құрылғыны ажырату үшін" бөлімін қараңыз);
- Су ыдысын (А22) алып шығарыңыз (2-сурет);
- Құрылғының оң жағындағы қайнату бөлігінің қақпағын (А5) (34-сурет) ашыңыз;

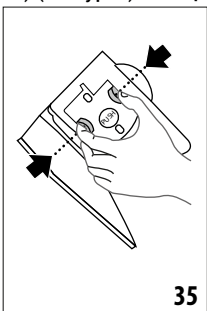
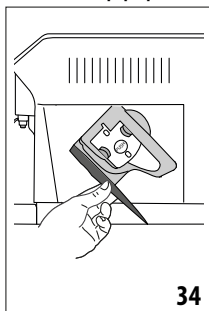

- Түсті босату түймелерін ішке қарай басып тұрып, қайнату бөлігін сыртқа қарай тартып шығарыңыз (35-сурет);

- Қайнату бөлігін суға шамамен 5 минут батырып қойып, ағынды су астында шайыңыз;

Маңызды!

ТЕК СУМЕН ШАЙЫҢЫЗ

ЕШБІР ЖУҒЫШ ҚОСПАЛАРДЫ ЖӘНЕ ЫДЫС ЖУҒЫШ МАШИНАНЫ ПАЙДАЛАНБАҢЫЗ

- Қайнату бөлігін тазалаған кезде жуғыш сұйықтықтарды пайдаланбаңыз, себебі олар оны зақымдауы мүмкін.
- Қайнату бөлігінің корпусында қалған кез келген кофе қалдығын (қайнату бөлігінің қақпағын ашқан соң көрінеді) кетіру үшін арнайы щетканы (D5) пайдаланыңыз;
- Тазалаған соң қайнату бөлігін ішкі тірекке қарай сырғыту арқылы орнына салып, "сырт" етіп орнына түскенше PUSH (Итеру) белгісін толық енгенше ішке қарай басыңыз;

Есіңізде болсын:

Егер қайнату бөлігін енгізу қиын болса, енгізбес бұрын оны екі ілгекті басу арқылы тиісті өлшемге бейімдеңіз (36-сурет).

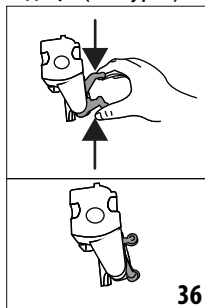

- Салынған соң, екі түсті түйменің шыққанына көз жеткізіңіз;
- Қайнату бөлігінің қақпағын жабыңыз;
- Су ыдысын орнына салыңыз.

15.10 Сүт құмыраларын тазалау (Е) және (F)

Сүт құмырасын пайдаланған сайын төменде сипатталғандай тазалап отырыңыз:

- Сүт құмырасының (E1) немесе (F1) қақпағын шығарып алыңыз (18-сурет);
- Сүт шүмегін ((E5) немесе (F5)), сүт шүмегінің ұзартқышын (E7) (тек "Ыстық сүт" құмырасының) және сүт тарту түтігін ((E6) немесе (F6)) шығарып алыңыз (37-сурет);

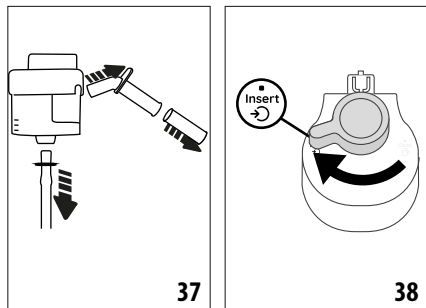

3. Шығарып алу үшін көпіршікті реттеу дөңгелегін ((E3) немесе (F3)) "Енгізу" позициясына (38-сурет) қарай саға тілімен бұрып, тартып шығарыңыз;
4. Сүт құмырасының жалғағышын ((E4) немесе (F4)) сағат тіліне қарсы бұрап алыңыз (39-сурет).

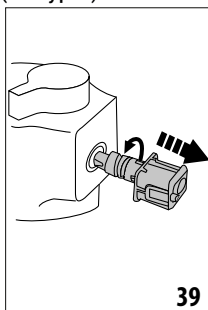

5. Ыдыс жуу машинасында (ұсынылады) немесе қолмен келесіде көрсетілгендей жуыңыз:
 - **Ыдыс жуу машинасында:** Барлық жоғарыда аталған бөлшектерді және сүт құмырасын ыстық ағынды ауыз сумен (кемінде 40°C) шайып, оларды ыдыс жуу машинасының жоғарғы сөресіне салыңыз да, 50°C температуралық бағдарламаны, мысалы, әдеттегі ECO бағдарламасын іске қосыңыз.
 - **Қолмен жуу:** Барлық көрінетін сүт қалдықтарын кетіру үшін барлық компоненттерді және сүт құмырасын ағынды ыстық су (кемінде 40°C) астында жақсылап шайыңыз; судың қақпақтағы тесіктерден өтетініне көз жеткізіңіз (40-сурет). Сосын барлық бөлшектерді жуғыш сұйық зат қосылған ыстық ауыз суға (кемінде 40°C) 30 минут батырып қойыңыз. Жоғарыда аталған барлық компоненттерді

- ыстық сумен мұқият шайыңыз, оларды қолдарыңызбен бір-бірлеп ысқылаңыз.
6. Дөңгелектің астындағы бос орында және ойықта сүт қалдықтары қалмасын (41-сурет). Қажет болса, ойықты тіс тазартқыш таяқшамен қырғылаңыз;

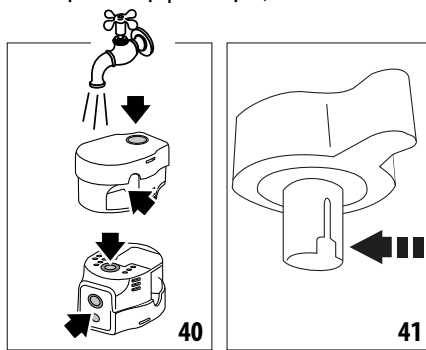

7. Ішке тарту түтігі мен шүмектің сүт қалдықтарымен бітеліп қалмағанын тексеріңіз;
8. Барлық бөлшектерді таза құрғақ шүберекпен құрғатыңыз;
9. Қақпақтың барлық құрамдас бөліктерін қайта құрастырыңыз;
10. Қақпақты сүт құмырасына қайта орналастырыңыз.

Есіңізде болсын:

Апта сайын құрылғы сүт құмырасын мұқият тазалау керектігін ескертеді және тағы да дұрыс тазалау ретін көрсетеді.

16. ҚАҚ ТАЗАЛАУ ☺

Маңызды!

- Қолданбас бұрын нұсқауларды және қақ тазартқыштағы жапсырмаларды оқып шығыңыз.
- Тек De'Longhi қақ тазалағышын пайдаланыңыз. Басқа қақ тазалағышты пайдалану және/немесе қақ тазалауды дұрыс орындамау өнім жасаушысының кепілдігінде қаралмаған ақаулықтарға себеп болуы мүмкін.
- Қақ тазалағыш нәзік беттерді зақымдауы мүмкін. Егер бұл өнім байқаусызда төгіліп кетсе, оны дереу құрғатыңыз.

Қақ тазалау	
Қақ тазартқыш	De'Longhi қақ тазартқышы
Ыдыс	Ұсынылған сыйымдылық: 2 л
Уақыты	~50 мин

Басты бетте (С) тиісті хабар көрінген кезде, құрылғының қағын тазалаңыз. Дерее қақтан тазалау үшін ОК түймесін басып, нұсқауларды (5)-пункттен бастап орындаңыз.

Құрылғының қағын кейінірек тазалау үшін "Бстрту" түймесін басыңыз. Құрылғының қағын тазалау қажет екенін ескерту үшін, басты бетте  таңбасы (С4) көрсетіледі. (Бұл хабар құрылғы іске қосылған сайын пайда болады).

Қақтан тазалау мәзірін ашу үшін:

1. Басты беттегі параметрлер мәзірінің белгішесін (С3) басыңыз;
2. "Қақ таз." тармағы көрінгенше мәзір тармақтары арқылы жылжыңыз;
3. Қақ тазалау процедурасының нұсқауларын ашу үшін "Баста" түймесін басыңыз;
4. Бастау үшін "Баста" түймесін басыңыз;
5. Су шүмегін енгізіңіз (D6) (5-сурет);
6. Таму науасын (A14) және ұнтақ кофе ыдысын (A10) (10-сурет) шығарыңыз және босатыңыз, сосын екеуін де құрылғыға салып, "Клсі" түймесін басыңыз;
7. Су ыдысын (A22) шығарып алып, қақпақты көтеріңіз (A21) және (егер енгізілген болса) сүзгіні (D4) шығарып алыңыз. Ыдысты толық босатыңыз.
8. Қақ тазалағышты А деңгейіне дейін құйып (бір 100 мл орамына тең), одан кейін (бір литр) В деңгейіне дейін су құйыңыз (42-сурет). Су ыдысын (қақпағымен) қайта салып, "Клсі" түймесін басыңыз;

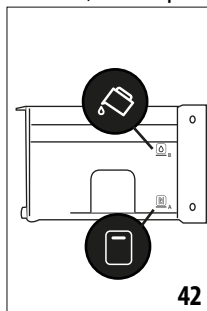

42

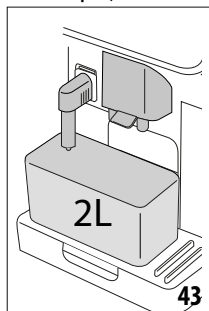

43

9. Шүмектердің астына бос 2 литрлік ыдысты қойыңыз (43-сурет). Қақ тазалауды бастау үшін "Клсі" түймесін басыңыз (Алдыңғы экранға оралу үшін "Артқа" түймесін басыңыз немесе процедурадан шығу үшін "Х" түймесін басыңыз, ыдыстан қақ тазалау ерітіндісін төгуді ұмытпаңыз)

Маңызды! Күйіп қалу қаупі бар

Шүмектерден құрамында қышқылы бар ыстық су ағады. Осы ерітінді шашырандысынан абай болыңыз.

10. Қақ тазалау бағдарламасы басталады және ыстық су және кофе шүмектерінен қақ тазалағыш сұйық зат шығады. Бірнеше шаю циклі кофе құрылғысының ішіндегі барлық қақ қалдықтарын кетіру үшін автоматты түрде орындалады;
- 40 минуттан соң қақ тазалау әрекеті тоқтайды;
11. Одан кейін құрылғыны таза сумен шаю ғана қалады. Қақты тазалау ерітіндісін жинау үшін қолданылатын контейнерді босатыңыз. Су ыдысын шығарып алыңыз, босатыңыз, ағын су астында шайыңыз және таза сумен МАХ деңгейіне дейін толтырып, құрылғыға салыңыз (44-сурет). "Клсі" түймесін басыңыз;

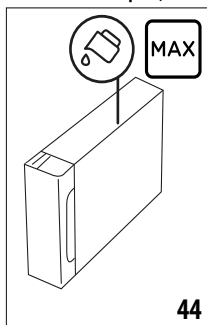

44

12. Шүмектердің астына қақ тазалау ерітіндісі құйылатын бос ыдысты қойыңыз да, шаюды бастау үшін "Клсі" түймесін басыңыз;
13. Ыстық су кофе шүмектерінен де, ыстық су шүмегінен де ағады;
14. Ыдыстағы су таусылған кезде, шайылатын суды жинақтау үшін қолданылатын контейнерді босатыңыз;

15. Су ыдысын шығарып алып, су жұмсартқыш сүзгіні (егер бұған дейін алынған болса) орнына салыңыз. Жалғастыру үшін "Клсі" түймесін басыңыз;
16. Ыдысты таза сумен MAX деңгейіне дейін толтырыңыз да, құрылғыға қайта салыңыз және жалғастыру үшін "Клсі" түймесін басыңыз;
17. Шүмектердің астына қақ тазалау ерітіндісі құйылатын бос ыдысты қойыңыз да, шаюды қайталау үшін "Клсі" түймесін басыңыз;
18. Су ыдысында су таусылған кезде, шайылған су жиналатын ыдысты босатып, тамшы науасын (A14) және ұнтақ кофе ыдысын (A10) шығарып, шайыңыз да, құрылғыға қайта салыңыз;
19. Су ыдысын шығарып алыңыз, ең жоғарғы деңгей белгісіне дейін толтырыңыз, сосын құрылғыға қайта салыңыз да, "Клсі" түймесін басыңыз
20. Осымен қақты тазалау процесі аяқталды. "OK" түймесін басыңыз. Құрылғы жылдам алдын ала қыздыру циклін орындап, басты бетке оралады.

Есіңізде болсын:

- Егер қақтан тазарту циклы дұрыс аяқталмаса (мысалы, электр қуатының ажырауына байланысты), құрылғы келесі іске қосылған кезде оның аяқталуын сұрайды;
- Қақты тазалап болғаннан кейін тарту ыдысында (A10) судың болуы қалыпты жағдай.
- Су ыдысы MAX деңгейіне дейін толтырылмаған болса, қақты тазалау соңында құрылғының ішкі айналымынан қақ тазалағыш ерітінді толығымен шығуын қамтамасыз ету үшін үшінші рет шаю сұралады. Шаюды бастамас бұрын, тамшы науасын босатуды ұмытпаңыз.

17. СУ ҚАТТЫЛЫҒЫН ОРНАТУ



Бір кезеңдік уақыт өткен соң су қаттылығына сай қақ тазалау ескертуі көрсетіледі. Бұл құрылғыны сіз тұратын жердегі нақты су қаттылығына сай бағдарламалауға да болады, сонда қақ тазалау процедурасы сирегірек орындады.

17.1 Су қаттылығын өлшеу

1. "Жалпы қаттылықты тексеру» көрсеткішінің қағазын (D1) қабынан алыңыз (бастапқы қорапта).
2. Қағазды стакандағы суға бір секундтай толық батырып алыңыз.
3. Жолақшаны судан шығарып, жайлап сілкіңіз. Шамамен бір минуттан соң 1, 2, 3 немесе 4 қызыл шаршылар су қаттылығы деңгейіне қарай көрінеді. Әрбір шаршы 1 деңгей болып есептеледі.

17.2 Су қаттылығын орнату

1. Басты беттегі (C) параметрлер мәзірінің белгішесін (C3) басыңыз;
2. Беттер арқылы жылжып, "Су қаттылығы" тармағын таңдаңыз;
3. "Орн" (Орнату) түймесін басыңыз;
4. Алдыңғы бөлімде сипатталған процедураны орындап, су қаттылығын өлшеңіз;
5. Келесі кестеде көрсетілгендей, алдында өлшенген су қаттылығына сәйкес нүктені басыңыз:

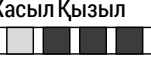
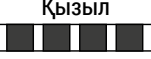
Жалпы қаттылықты тексеру (D1)	Су қаттылығы
<p style="text-align: center;">Жасыл</p> <p>Қызыл </p>	1-деңгей
<p style="text-align: center;">Жасыл Қызыл</p> <p></p>	2-деңгей
<p style="text-align: center;">Жасыл Қызыл</p> <p></p>	3-деңгей
<p style="text-align: center;">Қызыл</p> <p></p>	4-деңгей

6. Құрылғы сол кезде жаңа су қаттылығының параметрімен бағдарламаланады.
7. Параметрлер мәзіріне оралу үшін "<" түймесін басыңыз.

18. СУ ЖҰМСАРТҚЫШ СҮЗГІ

Кейбір үлгілерге су жұмсартқыш сүзгі (D4) бекітіледі. Егер сіздегі үлгіде ондай болмаса, De'Longhi тұтынушыны қолдау қызметтерінен сатып алуды ұсынамыз.

Сүзгіні дұрыс пайдалану үшін, төмендегі нұсқаларды орындаңыз.

18.1 Сүзгіні орнату

1. Параметрлер мәзірін (С3) басыңыз;
2. Беттер арқылы жылжып, "Су сүзгісі" тармағын таңдаңыз;
3. Жеке талғамға сай реттеу процедурасын орындау үшін "ОК" түймесін басыңыз
4. Сүзгіні қабынан шығарып, келесі 2 айды көру үшін күн индикаторын бұраңыз (45-сурет);

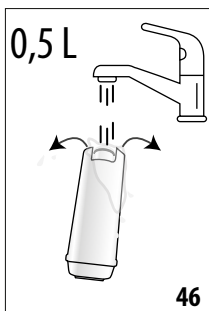
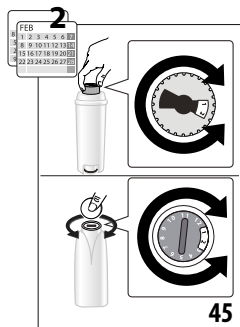

Есіңізде болсын:

Құрылғы дұрыс пайдаланылса, бұл сүзгі екі айға жарамды болады. Егер машина сүзгісі енгізілген күйде ұзақ пайдаланылмай қалса, сүзгі тек 3 аптаға жарамды болады.

5. Жалғастыру үшін "Клсі" түймесін басыңыз (алдыңғы экранға оралу үшін "Артқа" түймесін басыңыз; әрекеттен бас тарту үшін, "Бстрту" түймесін басыңыз);
6. Сүзгіні іске қосу үшін, сүзгі ішіндегі тесік арқылы су ағызыңыз, су бүйірдегі тесіктерден бір минуттан астам ағуы керек (46-сурет). "Клсі" түймесін басыңыз;

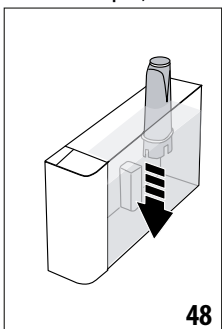
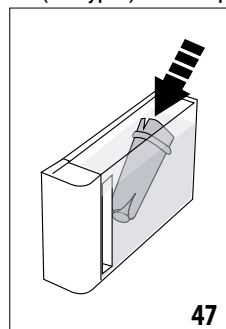

7. Су ыдысын (А22) (2-сурет) шығарып алып, сумен толтырыңыз; сүзгіні су ыдысына

салып, шамамен он секундқа батырып қойыңыз да, көпіршіктерді шығару үшін оны көлбейтіңіз және жайлап басыңыз (47-сурет).

- "Клсі" түймесін басыңыз;
8. Сүзгіні сүзгі корпусына салыңыз (48-сурет) және орнына жеткенше басыңыз; "Клсі" түймесін басыңыз;
9. Су ыдысын қақпақпен (А21) жауып, құрылғыға қайта салыңыз.
10. Ыстық су шүмегін (D6) салыңыз. "Клсі" түймесін басыңыз;
11. Сыйымдылығы кемінде 0,5 литр болатын бос ыдысты ыстық су шүмегінің (6-сурет) астына қойып, сүзгіні белсендіру үшін "Клсі" түймесін басыңыз;
12. Құрылғы ыстық су құйып, автоматты түрде тоқтайды. Басты бетке оралу үшін "ОК" түймесін басыңыз;
13. Содан кейін сүзгі белсенді болады және кофе құрылғысын пайдалана аласыз.

18.2 Сүзгіні ауыстыру немесе алып тастау

Сүзгіні (D4) басты бетте (С) ауыстыру керектігі туралы хабар шыққан кезде ауыстырыңыз. Сүзгіні дереу ауыстыру үшін "ОК" түймесін басып, алдыңғы бөлімдегі нұсқауларды 3-пунктінен бастап орындаңыз. Сүзгіні кейінірек ауыстыру үшін "Бстрту" түймесін басыңыз. Дисплейде сүзгіні ауыстыру қажет екенін еске салу үшін сүзгі белгісі көрсетіледі.

Ауыстыру үшін мыналарды орындаңыз:

1. Параметрлер мәзірін (С3) басыңыз;
2. Беттер арқылы жылжып, "Су сүзгісі" тармағына жеткенде "ОК" түймесін басыңыз;
3. Жеке талғамға сай реттеу процедурасын орындау үшін "ОК" түймесін басыңыз;
4. Су ыдысын (А22) және таусылған сүзгіні шығарып алыңыз.
5. Сүзгіні алып тастау үшін "ОК" түймесін басыңыз (алдыңғы экранға оралу үшін, "Артқа" түймесін басыңыз; әрекеттен бас тарту үшін, "Бстрту" түймесін басыңыз);
6. Сүзгіні ауыстыру үшін "Клсі" түймесін басып, осыған дейінгі бөлімде сипатталған әрекеттерді (4)-пункттен бастап орындаңыз.

Есіңізде болсын:

Екі айдан соң (күн көрсеткішін көріңіз) немесе құрылғы 3 апта бойы пайдаланылмаса, сүзгіні ауыстырыңыз, хабар әлі көрсетілмесе де сүзгіні ауыстыру керек.

19. ТЕХНИКАЛЫҚ ДЕРЕКТЕР

Кернеу:	220-240 В~ 50-60 Гц макс. 10 А
Қуат:	1450 Вт
Қысым:	1,9 МПа (19 бар)
Су ыдысының сыйымдылығы:	1,8 л
Өлшемі (ҰхДхБ):	260x450x385 мм
Сым ұзындығы:	1200 мм
Салмағы (әр үлгіде әртүрлі болады):	11,2 кг
Дәндер ыдысының сыйымдылығы:	300 г
Жиілік:	2400/2500 МГц
Максималды беріліс қуаты	20 мВт

De'Longhi компаниясында өз өнімдерінің техникалық сипаттамалары мен құрылымын кез келген уақытта олардың функциясы мен сапасына өш өзгеріс жасамай өзгерту құқығы бар.

19.1 Қуат үнемдеу жолдары туралы

кеңестер

- Қуатты үнемдеу үшін бір не бірнеше сусын құйған соң, сүт құмырасын немесе қосымша құралдарды шығарып алыңыз.
- Автоматты түрде өшуді 15 минутқа ("6.8 АвтоөшОрнату" бөлімін қараңыз) орнатыңыз;
- Қуат үнемдеу режимін іске қосу ("6.9 Жалпы" тарауын қараңыз);
- Машина сұраған кезде, әрдайым қақ тазалау циклін орындап отырыңыз.

20. КӨРСЕТИЛЕТІН ХАБАРЛАР

КӨРСЕТИЛЕТІН ХАБАР	МАҒЫНАСЫ	ШЕШІМІ
Ыдысқа МАХ деңгейіне дейін таза су құй. 1-деңгейден жоғары етіп толтыр	Ыдыстағы (A22) су жеткіліксіз.	Су ыдысын алып, 1-ден жоғары деңгейге дейін таза, ауыз сумен толтырыңыз және машинаға қайта салыңыз.
Мендегі су бұл сусынға жетпейді. Ыдысқа МАХ деңгейіне дейін таза су құй. 1-деңгейден жоғары етіп толтыр		
Су ыдысын сал	Ыдыс (A22) орнына дұрыс салынбаған.	Су ыдысын дұрыстап енгізіңіз және орнына түскенше басыңыз.
Ыдысты таза сумен толтыр. Тамшы науасы мен ұнтақ кофе ыдысын босат	Су ыдысындағы су мөлшері сусын дайындауға жеткіліксіз, көп ұзамай экранда кофе ыдысын босатуды сұрайтын хабар көрінеді.	Құрылғы екі операцияны да орындауды сұрайды, сонда процесс ешкімнің араласуынсыз жалғасады және бірнеше сусынды бірінен соң бірін үздіксіз құюға болады.
Қайнату бөлігін орнына сал	Тазаланған соң қайнату бөлігі (A6) орнына салынбаған.	Қайнату бөлігін "15.9 Қайнату бөлігін тазалау" бөлімде түсіндірілгендей етіп енгізіңіз
Ұнтақ кофе ыдысын босат	Ұнтақ кофе ыдысы (A10) толып кеткен.	"15.3 Ұнтақ кофе ыдысын тазалау" бөлімде сипатталғандай етіп тазалаңыз
Ұнтақ кофе ыдысын және тамшы науасын сал	Ұнтақ кофе ыдысы (A10) және/немесе тамшы науасы (A14) орнына дұрыс салынбаған немесе жоқ.	Тамшы науасы мен кофе ыдысын салып, орнына түскенше итеріңіз.
		→

КӨРСЕТІЛЕТІН ХАБАР	МАҒЫНАСЫ	ШЕШІМІ
Қалаған ұнтақ кофені бір өлшеуіш көлемінде ғана сал!	Ұнтақ кофемен кофе дайындау опциясы таңдалды.	Құйғының (A4) бітелмегенін тексеріп, алдын ала ұнтақ кофенің бір деңгейлі мөлшерін (D2) қосыңыз да, дисплейде "Клсі" түймесін басып, "8.4 Кофені ұнтақ кофеден жасау" бөліміндегі нұсқауларды орындаңыз.
Қайнатуды жалғастыру үшін дәндер ыдысын толтырып, "OK" түймесін басыңыз	Кофе дәндері таусылған.	Қайнатуды жалғастыру үшін дәндер ыдысын (A2) толтырып, "OK" түймесін басыңыз
Су шүмегін сал	Шүмек (D6) орнына дұрыс салынбаған немесе жоқ.	Шүмекті енгізіңіз және орнына түскенше басыңыз (5-сурет). Құрылғы сигнал шығарады (сигнал функциясы іске қосылған болса).
Салқын/ыстық сүт құмырасын сал	Сүт құмырасы (E) немесе (F) дұрыс салынбаған немесе орнында жоқ.	Сүт құмырасын салып, орнына түскенше итеріңіз. Құрылғы сигнал шығарады (сигнал функциясы іске қосылған болса).
Біраз тазалап жіберейін. Бірнеше секундтан соң ораламын	Құрылғы өзінің ішкі айналымында ластықты анықтады.	Құрылғының қайта пайдалануға дайын екенін тексеріп, қажетті сұйықтықты қайта таңдаңыз. Егер проблема жойылмаса, тұтынушыларды қолдау қызметімен хабарласыңыз.
Жаңа параметрлер сақталмады	Сусындардың параметрлерін реттеу кезде ("13. "Менің" функциям ("Ыстық" сусындарда ғана)" бөлімін қараңыз), дайындау процесіне "X" түймесін басу арқылы әдейі кедергі жасалған немесе дабы іске қосылған.	Кедергіден туындайтын сигналды қарау үшін, басты бетке (C) оралу мақсатында "X" түймесін басыңыз. Көрсетілген сигналға сәйкес нұсқауларды орындаңыз ("20. Көрсетілетін хабарлар" бөлімін қараңыз)
Сусын дайындауды ақтай алмадым. Қарқындылықты азайтып, әрекетті қайталаңыз	Тартылған кофе тым майда және кофе өте жай құйылуда немесе мүлдем құйылмауда.	Жұмсағырақ "Қарқындылықты" таңдаңыз ("8.3 Сусындар параметрін реттеу" бөлімін қараңыз)
	Егер су жұмсартқыш сүзгі (D4) болса, түтіктерден ауа көбігі шығып, құюға кедергі жасауы мүмкін.	"OK" түймесін басып, ағын тұрақтанғанша шамалы су құйыңыз ("10. Ыстық су және ыстық шай дайындау" бөлімін қараңыз). Мәселе шешілмесе, сүзгіні алыңыз ("18.2 Сүзгіні ауыстыру немесе алып тастау" бөлімін қараңыз)
Сусын дайындауды ақтай алмадым. Дөңгелек бағытын бір-бірлеп арттыру арқылы ұнтақтағышты ретте	Ұнтақ кофе тым майда және кофе өте жай құйылуда немесе мүлдем құйылмауда.	"OK" түймесін басыңыз және кофе тартқышты реттеңіз ("6.4 Ұнтақ-шты ретт" бөлімін қараңыз).



КӨРСЕТІЛЕТІН ХАБАР	МАҒЫНАСЫ	ШЕШІМІ
Жеңілірек қарқындылықты таңдаңыз немесе тартылған кофе мөлшерін азайтыңыз	Өте көп мөлшердегі кофе пайдаланылған.	Жұмсағырақ "Қарқындылықты" таңдаңыз ("8.3 Сусындар параметрін реттеу" бөлімін қараңыз) немесе алдын ала тартылған кофе мөлшерін азайтыңыз (ең көбі – 1 өлшем). Басты бетке өту үшін, "OK" түймесін басыңыз немесе хабар жойылғанша күтіңіз.
Сүт құмырасын тоңазытқышта сақта	Сүт негізіндегі сусын дайындалған және сүт құмырасы әлі құрылғыда	Сүт құмырасын шығарып алып, оны тоңазытқышқа салыңыз.
Машинаның қағын тазалау керек. Бастау үшін OK бас (~50 мин)	Құрылғы қағын тазалау керек.	Қақты тазалауды жалғастыру үшін, "OK" түймесін басыңыз және сусынды жеке талғамға сай реттеу процедураны орындаңыз, әйтпесе "Бстрту" түймесін басыңыз. Бұл жағдайда қағын тазалау қажет екенін еске салу үшін, басты бетте (C)  таңба (C4) көрсетіледі ("16. Қақ тазалау" бөлімін қараңыз).
Процесс тоқтатылды. Жалғастыру үшін Ok түймесін бас	Қақ тазалау процесі тоқтатылды немесе дұрыс аяқталмады	Жалғастыру үшін Ok түймесін басыңыз ("16. Қақ тазалау" бөлімін қараңыз).
Су сүзгісін ауыстыр. Бастау үшін OK түймесін бас	Су жұмсартқыш сүзгі (D4) бітеліп қалған.	Сүзгіні ауыстыру немесе алу үшін, "OK" түймесін басыңыз немесе процедураны кейінірек орындау үшін, "Бстрту" түймесін басыңыз. "18. Су жұмсартқыш сүзгі" бөліміндегі нұсқауларды орындаңыз.
Жалпы ескерту: Пайд. нұсқа/ Coffee Link App жүгін	Құрылғының іші өте лас.	Құрылғының ішін "15. Тазалау" бөлімінде сипатталғандай етіп мұқият тазалаңыз. Бұл хабар тазалаудан кейін де көрінсе, De'Longhi тұтынушыларды қолдау қызметімен және/немесе ресми қызмет орталығымен хабарласыңыз
→		

КӨРСЕТІЛЕТІН ХАБАР	МАҒЫНАСЫ	ШЕШІМІ
Су айналымы бос. Толтыруды бастау үшін ОК түймесін бас	Су жүйесі бос	Жүйені суға толтыру үшін "OK" түймесін басыңыз. Құйылу автоматты түрде тоқтайды. Су толтырған соң тамшы науасында судың болуы – қалыпты нәрсе (A14). Егер проблема жойылмаса, су ыдысының (A22) толық енгізілгенін тексеріңіз.
	Жаңа су жұмсартқыш сүзгі салынған (D4)	Жаңа сүзгіні салуға арналған нұсқаулардың орындалғанын тексеріңіз ("18.1 Сүзгіні орнату" және "18.2 Сүзгіні ауыстыру немесе алып тастау" бөлімдері). Мәселе шешілмесе, сүзгіні шығарып алыңыз ("18.2 Сүзгіні ауыстыру немесе алып тастау" бөлімі).
Кофе дәні профилі өзгертілді! Кофе дәні профилін өзгертпес бұрын, кемінде 3 кофе жасауды ұмытпа	Bean Adapt реттелуі үшін құрылғы кемінде 3 рет кофе қайнатуы қажет	Bean Adapt параметрін өзгертпес бұрын, жаңа кофе сала отырып, 3 рет қайнату процесін орындаңыз
Оңтайлы температура болуы үшін Мені біраз салқындату үшін жылдам шаюды бастаңыз. Шүмектер астына сыйымдылығы 0,2 л ыдыс қойыңыз және "Start" түймесін басыңыз	Сіз бірнеше ыстық сусынды дайындаған соң "салқын демдеу технологиясы" бойынша сусын жасағыңыз келеді.	Кофе шүмектерінің астына бос ыдыс қойып, кофе тізбегін салқындату мақсатында тез салқын шаю үшін Start (Бастау) түймесін басыңыз немесе қалаған сусынды тікелей дайындау үшін Skip (Өткізіп жіберу) түймесін басыңыз.
Оңтайлы температураға дейін аздап қыздыру үшін жылдам шаюды бастаңыз. Шүмектердің астына сыйымдылығы 0,2 л бос ыдыс қойыңыз және Start (Бастау) түймесін басыңыз	Сіз "салқын қайнату технологиясы" бойынша сусындарды дайындаған соң ыстық сусын дайындағыңыз келеді.	Кофе шүмектерінің астына бос ыдыс қойып, кофе тізбегін қыздыру мақсатында тез ыстықтай шаю үшін Start (Бастау) түймесін басыңыз немесе қалаған сусынды тікелей дайындау үшін Skip (Өткізіп жіберу) түймесін басыңыз.
	Қуат үнемдеу қосылады.	Қуатты үнемдеуді ажырату үшін, "6.9 Жалпы" бөлімінде сипатталған әрекеттерді орындаңыз.
	Құрылғы қағын тазалау керек.	"16. Қақ тазалау" бөлімінде сипатталған қақ тазалау процедурасы орындалуы керек.
	Сүзгіні ауыстыру керек (D4)	Сүзгіні салыңыз немесе оны "18. Су жұмсартқыш сүзгі" бөлімінде сипатталғандай етіп алыңыз.
→		

КӨРСЕТІЛЕТІН ХАБАР	МАҒЫНАСЫ	ШЕШІМІ
	Сүт құмыраларын (E) және (F) тазалауды ұмытпаңыз.	Көпіршікті реттеу деңгелегін (E3) немесе (F3)) CLEAN (Тазалау) бағытына бұраңыз.
	Байланысты параметрлер мәзірінде (C3) реттеуге болады.	Coffee Link қолданбасына қосылыңыз.
	Құрылғының байланыстырылғанын көрсетеді.	Байланысты ажырату үшін "6.3 Connectivity (Қосу мүмкіндігі)" бөлімінде сипатталған нұсқауларды орындаңыз.
	Байланыс белсенді, бірақ оған қосылу мүмкін болмады.	Егер жай ғана қосылу болса, құрылғының іске қосылу процесі аяқталғанша күте тұрыңыз.
		Проблема жалғасса, "6.3 Connectivity (Қосу мүмкіндігі)" бөлімінде сипатталғандай байланысты ажыратып, қайта қосыңыз.
		Маршрутизатордағы шамдарға қарап, желінің белсенді екенін тексеріңіз.
		Проблема шешілмесе, құрылғыны және үйдегі маршрутизаторды өшіріп, қайта қосыңыз.

21. АҚАУЛЫҚТАРДЫ ЖОЮ

Төменде кейбір ықтимал ақаулықтар көрсетілген.

Егер проблема сипатталғандай әдіспен шешілмесе, тұтынушыларды қолдау қызметтерімен хабарласыңыз.

МӘСЕЛЕ	ЫҚТИМАЛ СЕБЕБІ	ШЕШІМІ
Құрылғы іске қосылмайды	Ол розеткаға қосылмаған.	Розеткаға қосыңыз (1-сурет).
Кофе ыстық емес.	Құрылғының ішкі айналымдары суып қалған, себебі соңғы кофе жасалғалы 2-3 минут өткен.	Кофе дайындамас бұрын, шаю функциясы көмегімен шаю арқылы ішкі айналымдарды қыздырыңыз ("6.1 Шаю" бөлімін қараңыз).
	Кофе температурасының параметрі тым төменге орнатылған.	Параметрлер мәзірінде кофе температурасын арттырыңыз (C3) ("6.5 Кофе температурасы" бөлімін қараңыз).
	Кеселер алдын ала қыздырылмайды.	Кеселерді ыстық сумен шаю арқылы алдын ала жылытыңыз (Есіңізде болсын: ыстық су функциясын пайдалана аласыз).
	Құрылғы қағын тазалау керек	"16. Қақ тазалау" бөлімінде сипатталғандай жалғастырыңыз. Одан кейін су қаттылығын тексеріңіз ("17.1 Су қаттылығын өлшеу") және машина параметрінің жергілікті су қаттылығына сәйкес екеніне көз жеткізіңіз ("17.2 Су қаттылығын орнату").



МӘСЕЛЕ	ЫҚТИМАЛ СЕБЕБІ	ШЕШІМІ
Кофе сұйық немесе жеткілікті кілегейлі емес.	Кофе тым ірі етіліп тартылған.	Параметрлер мәзірін (С3) ашып, тартуды реттеу үшін нұсқауларды орындаңыз. Нәтиже тек 3 кофе жасаған соң ғана беріледі (мына бөлімді қараңыз: "6.4 Ұнтақ-шты ретт").
	Кофе жарамсыз.	Эспрессо құрылғыларына арналған кофені пайдаланыңыз.
	Кофе жаңадан тартылмаған.	Кофе қаптамасы тым ұзақ уақыт ашық тұрған және оның дәмі жоғалған.
Кофе тым баяу құйылады немесе тамшылап тұрады.	Кофе тым майда етіліп тартылған.	Параметрлер мәзірін (С3) ашып, тартуды реттеу үшін нұсқауларды орындаңыз. Нәтиже тек 3 кофе жасаған соң ғана беріледі (мына бөлімді қараңыз: "6.4 Ұнтақ-шты ретт").
Шүмектердің біреуінен немесе екеуінен кофе ақпайды.	Кофе шүмектері (А7) бітеліп қалған.	Кофе шүмектерін губкамен немесе тіс шұқитын талшықпен тазалаңыз.
Құйылған кофеде су көп.	Құйғы (А4) бітеліп қалған.	Воронканы "15.8 Тартылған кофе воронкасын тазалау" бөлімінде сипатталғандай етіп щеткамен (D5) тазалаңыз.
Сусын тым аз құйылады	Ыдыстағы су жеткіліксіз	Ыдысты әрқашан 1-деңгейден асырып толтырыңыз.
Құрылғы кофені жасамайды.	Құрылғы өзінің ішкі айналымында ластықты анықтады. "Біраз тазалап жіберейін..." хабары көрінеді.	Құрылғының қайта пайдалануға дайын екенін тексеріп, қажетті сұйықтықты қайта таңдаңыз. Егер проблема жойылмаса, тұтынушыларды қолдау қызметімен хабарласыңыз.
Қайнату бөлігі (А6) шықпай жатыр.	Құрылғы дұрыс ажыратылмаған	 түймесін (А9) басу арқылы құрылғыны өшіріңіз ("5. Құрылғыны ажырату үшін" бөлімін қараңыз).
Қақ тазалау соңында құрылғы үшінші шауды талап етеді.	Екі шау циклі барысында су ыдысы (А22) MAX. деңгейіне дейін толтырылмаған	Құрылғы көрсеткен нұсқауларды орындаңыз, бірақ судың ағуына жол бермеу үшін, алдымен тамшы науасын (А14) босатыңыз.
		→

МӘСЕЛЕ	ЫҚТИМАЛ СЕБЕБИ	ШЕШІМІ
Сүт шүмектен ((E5) немесе (F5)) ақпайды.	Сүт ыдысының қақпағы ((E1) немесе (F1)) кірлеген	Сүт құмырасының қақпағын "15.10 Сүт құмыраларын тазалау (E) және (F)" бөлімінде сипатталғандай етіп тазалаңыз.
	Қақпақ ((E1) немесе (F1)) орнына дұрыс салынбаған.	Барлық бөлшектерді "9.1 Сүт құмыраларын дайындау (E және F)" және "9.4 Көпіршік мөлшерін реттеу" бөлімдерінде түсіндірілгендей дұрыстап жинап салыңыз.
Сүтті үлкен көбіктер бар және ол сүт шүмегінен ((E5) немесе (F5)) шашырап шығады немесе аз ғана көпіршік шығады.	Сүт жеткілікті салқын емес немесе сұралған сусынға сәйкес келмейді	Үздік нәтижеге қол жеткізу үшін ыстық немесе салқын сусын дайындау үшін сүттің дұрыс түрін қолданып жатқаныңызға көз жеткізіңіз ("9.2 Қандай сүт пайдаланылуы керек?" бөлімін қараңыз). Сусындарды тоңазытқыш температурасында пайдаланыңыз (шамамен 5°C).
	Сүт ыдысының қақпағы ((E1) немесе (F1)) кірлеген	Сүт құмырасын "9.6 Сүт құмырасын пайдаланған соң тазалау" бөлімде сипатталғандай етіп тазалаңыз
	Ойықта су бар (көбікті реттеу дөңгелегінің астында: (E3) немесе (F3))	Дөңгелекті шығарып, мұқият кептіріңіз.
	Өсімдік негізіндегі сусындар пайдаланылған.	Үздік нәтижелерге қол жеткізу үшін тоңазытқыш температурасындағы (шамамен 5°C) сусындарды пайдаланыңыз. Көпіршік мөлшерін мына бөлімде сипатталғандай реттеңіз: "9.4 Көпіршік мөлшерін реттеу"
Кесе текшесі (A12) ыстық.	Бірнеше сусын бірінен соң бірі тез дайындалған	
Тазалаудан соң тамшы науасын машинаға қайта сала алмайсыз	Конденсат науасы(A11) орнына дұрыс салынбаған	Тамшы науасы дұрыс салынғанына көз жеткізіңіз
Пайдаланылмаған кезде машинадан шуылдар немесе шағын түтіндер шығады	Құрылғы қолдануға дайын немесе жақында ғана өшірілген және конденсат ыстық бу жасағышқа енуде	Бұл қалыпты жұмыс істеудің бір бөлігі болып табылады. Бұл құбылысты азайту үшін, тамшы науасын босатыңыз.
		→

МӘСЕЛЕ	ЫҚТИМАЛ СЕБЕБИ	ШЕШІМІ
Құрылғы тамшы науасынан бу түтінін шығарады (A14) және/немесе құрылғы бетінде су қалған.	Тамшы науа торы (A13)тазалаудан кейін орнына салынбаған.	Тамшы науа торын тамшы науасына қайта салыңыз.
"To Go" (Өзіммен) сусыны тым көп немесе жол саптыаяғынан төгілген	Сәйкес емес мөлшер таңдалған	Азырақ мөлшерді таңдаңыз (Medio (орта) \overline{C}_M немесе Piccolo (кіші) \overline{C}_P)
		Саптыаяқтағы мөлшерді келесі сусын дұрыс дайындалатындай етіп реттеңіз
"To Go" (Өзіммен) сусыны тым аз дайындалған	Сәйкес емес мөлшер таңдалған	Үлкенірек мөлшерді таңдаңыз (Medio (орта) \overline{C}_M немесе Grande (Үлкен) \overline{C}_G)
		Саптыаяқтағы мөлшерді келесі сусын дұрыс дайындалатындай етіп реттеңіз
Жол саптыаяғы құрылғыға салынбай жатыр	Жол саптыаяғы бөлігінің қақпағы (A16) жабық және/немесе кофе шүмектері (A7) төмен түсіп кеткен	Қақпақты ашыңыз және/немесе кофе шүмектерін көтеріңіз
Қолданба жұмыс істемейді	Қолданба ақаулығы	Қолданбаны жауып, қайта қосыңыз
Қолданба ақаулықты көрсетуде, бірақ құрылғыда ешбір проблема жоқ	Деректер құрылғы мен қолданба арасында синхрондалмайды	Байланысты өшіріп, қайта қосыңыз (бөлім: "6.3 Connectivity (Қосу мүмкіндігі)"

Register Now

www.delonghi.com/register

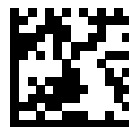

57132C8814_00_1023

De'Longhi Appliances via Seitz, 47 31100 Treviso, Italy delonghi.com