

POVZETEK

1. UVOD	113
1.1 Črke v oklepajih	113
1.2 Težave in popravila	113
1.3 Prenesite aplikacijo!	113
2. OPIS	113
2.1 Opis aparata (A)	113
2.2 Opis krmilne plošče (B)	113
2.3 Opis domače strani (glavni prikaz) (C)	113
2.4 Opis pripomočkov (D) (*različni glede na model)	114
2.5 Opis vrča za mleko (vroče) (E)	114
2.6 Opis vrča za mleko (vroče) (F)	114
3. PRVI ZAGON APARATA ☺	114
4. VKLOP APARATA ☺	115
5. IZKLOP APARATA	115
6. NASTAVITVE MENIJA ☺	115
6.1 Izpiranje	115
6.2 Odstranjevanje vodnega kamna	116
6.3 Povezljivost (samo nekateri modeli)	116
6.4 Nastavitev mletja kave	116
6.5 Temperatura kave	116
6.6 Jeziki	116
6.7 Ustvarjanje in spreminjanje profilov	116
6.8 Nastavitev samodejnega izklopa	117
6.9 Generalen	117
6.10 Filter za vodo	117
6.11 Trdota vode	117
6.12 Tovarniške vrednosti	117
6.13 Praznjenje obtoka	117
6.14 Statistika	118
7. IZBIRANJE NAPITKOV	118
8. PRIPRAVA KAVNIH NAPITKOV ☺	118
8.1 Aparat pripravite za kavne napitke	118
8.2 Kavni napitki z neposredno izbiro	119
8.3 Prilaganje napitka	119
8.4 Priprava napitka iz vnaprej mlete kave	119
8.5 Bean Adapt Technology & Espresso SOUL	120
8.6 Splošna navodila za pripravo kavnih napitkov	120
8.7 Nasveti za toplejšo kavo	120
8.8 Vrč za kavo	120
8.9 Čiščenje vrča za kavo	121
9. PRIPRAVA MLEČNIH NAPITKOV ☺	121
9.1 Priprava vrčev za mleko (E in F)	121
9.2 Kakšno mleko uporabljate?	121
9.3 Vrč za mleko napolnite in priklopite	121
9.4 Nastavite količino pene	122
9.5 Priprava mlečnih napitkov	122
9.6 Čiščenje vrčev za mleko po vsaki uporabi	122
10. PRIPRAVA VROČE VODE IN VROČEGA ČAJA ☺	123
10.1 Priprava aparata	123
10.2 Priprava vročega čaja	123
10.3 Priprava vroče vode	123
11. NAPITKI FAVOURITES (PRILJUBLJENI) ☺	123
12. PRIPRAVA NAPITKOV "TO GO" ☺	123
12.1 Čiščenje travel muga po vsaki uporabi	124
13. FUNKCIJA "MY" (SAMO NAPITKI "HOT") ☺	124
14. IZBIRA SVOJEGA PROFILA ☺	125
15. ČIŠČENJE ☺	125
15.1 Čiščenje aparata	125
15.2 Čiščenje notranjega obtoka aparata	125
15.3 Čiščenje posode za kavne usedline	125
15.4 Čiščenje pladnja za kapljavine in rešetke pladnja	126
15.5 Čiščenje notranjosti aparata	126
15.6 Čiščenje rezervoarja vode	126
15.7 Čiščenje lijaka za vnos mlete kave	127
15.8 Čiščenje poparnika	127
15.9 Čiščenje vrčev za mleko (E) in (F)	127
16. ODSTRANJEVANJE VODNEGA KAMNA ☺ .	128
17. PROGRAMIRANJE TRDOTE VODE	129
17.1 Merjenje trdote vode	129
17.2 Nastavitev trdote vode	130
18. FILTER ZA MEHČANJE VODE	130
18.1 Namestitev filtra	130
18.2 Zamenjava ali odstranitev filtra	130
19. TEHNIČNI PODATKI	131
19.1 Nasveti za varčevanje z energijo	131
20. SPOROČILA, PRIKAZANA NA ZASLONU	131
21. ODPRAVLJANJE TEŽAV	134

1. UVOD

Zahvaljujemo se Vam za izbiro aparata za pripravo kave in kapučina.

Vzemite si nekaj minut časa in preberite ta navodila za uporabo. Na ta način se boste izognili nevarnim situacijam ali poškodovanju aparata.

1.1 Črke v oklepajih

Črke v oklepajih označujejo opise aparata (str. 2-3).

1.2 Težave in popravila

Če imate težave poskusite najprej rešiti problem s pomočjo opozoril, navedenih v poglavjih »20. Sporočila, prikazana na zaslonu« in »21. Odpravljanje težav«.

Če kljub navodilom težave ne morete odpraviti, se obrnite na oddelek za tehnično podporo na telefonski številki, navedeni na priloženem listu "tehnična podpora".

Če vaše države ni na seznamu, pokličite na številko, navedeno na garancijskem listu. Za morebitna popravila se obrnite izključno na pooblaščen tehnični servis De'Longhi. Naslovi so navedeni na garancijskem listu, ki je priložen aparatu.

1.3 Prenesite aplikacijo!



Prenesite aplikacijo in ustvarite svoj račun po navodilih, ki dobi- te v sami aplikaciji.

Aplikacija vsebuje recepte, informacije, nasvete, zanimivosti o svetu kave ter lahko imate na doseg roke vse informacije o vašem aparatu.

PREVERITE, ALI JE APLIKACIJA NA VOLJO V VAŠI DRŽAVI:

app-availability.delonghi.com

Modeli z WiFi povezavo

Pri modelih s povezavo je mogoče na daljavo upravljati nekatere funkcije aplikacije Coffee Link.



Ta simbol označuje funkcije, ki jih lahko upravljate ali posvetujete preko aplikacije.

Ustvarite lahko tudi nove pijače in jih shranite na svojem aparatu.

Opomba:

- Za dostop do funkcij iz aplikacije aktivirajte povezljivost v meniju z nastavitvami naprave (glejte »6.3 Povezljivost (samo nekateri modeli)«).
- Preverite skladne dodatke na "compatibledevices.delonghi.com".

2. OPIS

2.1 Opis aparata (A)

- A1. Pokrov posode za zrna
- A2. Posoda za kavo v zrnju
- A3. Gumb za reguliranje kavnega mlinčka
- A4. Lijak za mleto kavo
- A5. Okence poparnika
- A6. Odstranljiv poparnik
- A7. Dulec za kavo, nastavljen po višini
- A8. Spojnik pripomočkov
- A9. Tipka : za vklop in izklop aparata (stand-by)
- A10. Posoda za kavne usedline
- A11. Držalo vsebnika za kavne usedline
- A12. Pladenj za zbiranje kapljevine
- A13. Pladenj za skodelice
- A14. Rešetka pladnja
- A15. Posoda za zbiranje kapljevine
- A16. Prostor za travel mug
- A17. Sestav lopute prostora za travel mug
- A18. Rešetka lopute
- A19. Nosilec rešetke lopute
- A20. Indikator nivoja vode v posoda za zbiranje kapljevine
- A21. Pokrov rezervoarja vode
- A22. Rezervoar za vodo

2.2 Opis krmilne plošče (B)

- B1. Meni napitkov "Cold" (hladni)
- B2. Meni napitkov "To go" (za na pot)
- B3. Meni napitkov "Hot" (topli)
- B4. Meni napitkov "Favourites" (priljubljeni)

2.3 Opis domače strani (glavni prikaz) (C)

- C1. Napitki po izbiri (neposredna izbira)
- C2. Če si želite ogledati, in morda prilagoditi, nastavitve napitkov
- C3. Meni za nastavitve naprave
- C4. Signalne lučke:

"Samo povezani modeli:

- Aparat je pripravljen za prvo povezavo
- Signalna lučka aktivne Wi Fi
- Signalna lučka odsotnosti omrežja

Vsi modeli:

- Signalna lučka aktivnega varčevanja z energijo
- Signalna lučka zahteve po čiščenju vrča za mleko
- Indikator za odstranjevanje vodnega kamna
- Signalna lučka izrabljenega filtra

- C5. Bean Adapt Technology (aktiviranje z aplikacijo): glejte »8.5 Bean Adapt Technology & Espresso SOUL« (*samo pri nekaterih modelih)
- C6. Prilagodljivi profili (glejte »14. Izбира svojega profila«)

2.4 Opis pripomočkov (D) (*različni glede na model)

Pripomočki, ki jih vsebuje Starter pack:

- D1. Reaktivni trak "Total Hardness Test"
- D2. Merica za predhodno mleto kavo
- D3. Sredstvo za odstranjevanje vodnega kamna
- D4. Filter za mehčanje vode
- D5. Čopič za čiščenje
- D6. Dulec za vročo vodo
- D7. Posoda za kocke ledu

- D8. Vrč za kavo
- D9. Travel mug

2.5 Opis vrča za mleko (vroče) (E)



- E1. Pokrov vrča za mleko
- E2. Posoda za mleko
- E3. Gumb za reguliranje pene/ čiščenje (Clean)
- E4. Spojnik-priključek vrča za mleko (odstranljiv za čiščenje)
- E5. Dulec za mleko (nastavljiv po višini)
- E6. Cev za zajem mleka (silikonska)
- E7. Podaljšek dulca za mleko

2.6 Opis vrča za mleko (vroče) (F)



- F1. Pokrov vrča za mleko
- F2. Posoda za mleko
- F3. Gumb za reguliranje pene/ čiščenje (Clean)
- F4. Spojnik-priključek vrča za mleko (odstranljiv za čiščenje)
- F5. Dulec za mleko
- F6. Cevka za zajemanje mleka (iz toge plastike)

3. PRVI ZAGON APARATA ☺

Opomba:

- Morebitne sledi kave v mlinčku so posledica preskusov delovanja aparata preden se ga da na trg in dokazujejo našo skrb za izdelek.
- Ob prvi uporabi z vročo vodo splaknite vse odstranljive pripomočke (vrč za mleko (E) in (F), travel mug* (D9), vrč za kavo* (D8), posodo za vodo (A21) in (A22)), ki so namenjeni za stik z vodo ali mlekom. Vrč za mleko je priporočljivo oprati v pomivalnem stroju.

- Svetujemo, da aparat čim prej prilagodite stopnji trdote vode na način, opisan v poglavju »17. Programiranje trdote vode«.
- 1. Aparat povežite v električno omrežje (slika 1).

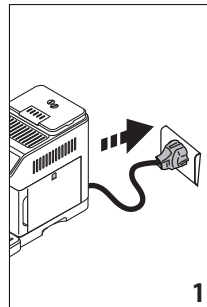

- 2. Pritisnite zastavico želenega jezika in izbiro potrdite "Narejeno".

Nato sledite navodilom na zaslonu samega aparata:

- 3. Odstranite rezervoar za vodo (A22) (slika 2), do oznake MAX ga napolnite s svežo vodo (slika 3);

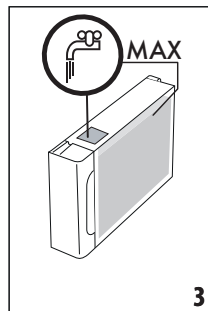
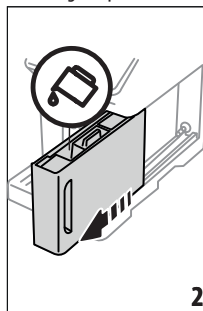

- 4. Rezervoar znova vstavite, nato potrdite s pritiskom na "Naprej";
- 5. Napolnite posodo za zrna (A2) (sl. 4), in potrdite s pritiskom na "Naprej".

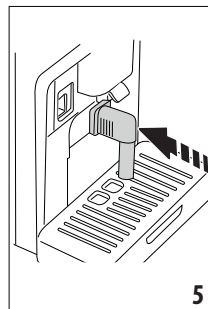
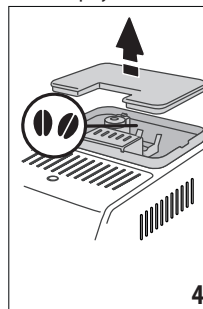

- 6. Vstavite dulec za vročo vodo (D6) na spojnik pripomočkov (A8) (slika 5) in postavite posodo prostornine najmanj 200

ml pod dulec za kavo (A7) in pod dulec za vročo vodo (slika 6);

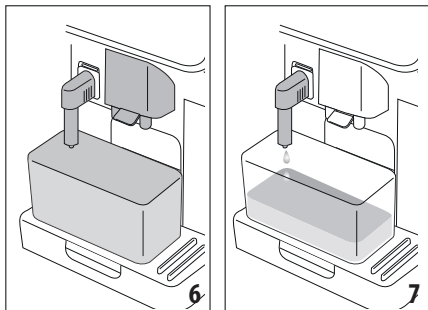

7. Pritisnite "Ok", da napolnite vodni obtok: aparat iz dulca toči vročo vodo (slika 7);
8. Po končanem točenju aparata nadaljuje s segrevanjem in opravi izpiranje z vročo vodo, ki izhaja iz dulca za kavo (slika 8).

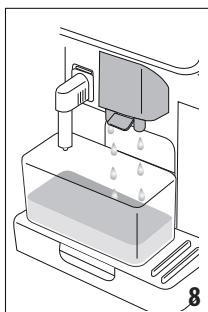

Po končanem segrevanju aparat ponudi vadnico o uporabi aparata.

Opomba:

- Ob prvi uporabi je potrebno pripraviti 4-5 kapučinov, preden aparat pripravi zadovoljivo kavo.
- Ob prvi uporabi je vodni obtok prazen, zato je aparat lahko zelo hrupen: hrup se bo zmanjšal ko se bo tokokrog napolnil.

4. VKLOP APARATA

Opomba:

- Ob vsakem vklopu aparat samodejno opravi postopek pred ogrevanja in izpiranja, ki ga ne smete prekiniti. Aparat je pripravljen na uporabo šele, ko se navedeni postopek dokonča.
1. Za vklop aparata pritisnite gumb  (A9)(sl. 9): aparat se vklopi

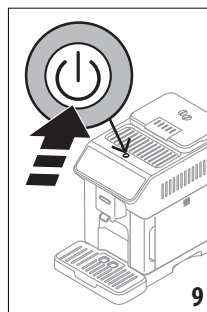

2. Ko je segrevanje zaključeno, se začne faza izpiranja s toplo vodo, ki prihaja iz dulca za kavo (A7); tako aparat poleg ogrevanja kotla spušča toplo vodo v notranje cevi, da se tudi te segrejejo.

5. IZKLOP APARATA

Ob vsakem izklopu aparat opravi samodejno izpiranje, če ste skuhalo kavo.

1. Za izklop aparata pritisnite tipko  (A9) (sl. 9).
2. Če je predvideno, aparat izvede izpiranje iz izliva kave (A7) s toplo vodo in se nato izklopi (stanje pripravljenosti).

Opomba:

Če aparata ne uporabljate za daljši čas, ga najprej izklopite in nato aparat odklopite iz električnega omrežja.

Pozor!

Vtikača ne izvleči, dokler je aparat še vklopljen.

6. NASTAVITVE MENIJA

6.1 Izpiranje

S to funkcijo je vročo vodo mogoče točiti iz dulca za kavo (A7) (in, če je vstavljen, iz dulca za vročo vodo (D6)) ter na ta način očistiti ter segreti notranji obtok aparata.

Pod izliv postavite posodo z najmanjšo prostornino 100 ml (sl. 6).

Da bi omogočili to funkcijo postopajte kot sledi:

1. Pritisnite meni za nastavitve (C3);
2. Prikažite postavko "Izpiranje";
3. Pritisnite "Ok", da začetek točenja: po nekaj sekundah pride ven vroča voda, ki očisti in ogreje notranji obtok aparata (sliki 7- 8);
4. Za prekinitev izpiranja pritisnite "Stop" ali počakajte na samodejno prekinitev točenja.

Opomba:

- Če aparata ne uporabljate za čas daljši od 3-4 dni vam toplo priporočamo, da ko enkrat ponovno vklopite aparat, izvedete 2-3 izpiranja pred uporabo;
- Normalno je, da je po izvedbi te funkcije v posodi za usedline kave še nekoliko vode (A10).

6.2 Odstranjevanje vodnega kamna



Za navodila v zvezi z odstranjevanjem vodnega kamna glejte poglavje »16. Odstranjevanje vodnega kamna«.

6.3 Povezljivost (samo nekateri modeli)

S to funkcijo vključite ali izključite povezljivost naprave. To opravite na naslednji način:

1. Pritisnite meni za nastavitve (C3);
2. Pomaknite se po straneh, dokler se ne prikaže postavka "Povezljivost";
3. Pritisnite "Naprej";
4. Aktivirajte povezavo Wi-Fi in daljinski upravljalnik (to opravite z aplikacijo De'Longhi Coffee Link);
5. Na zaslonu se prikaže PIN naprave, ta koda je potrebna za povezavo iz aplikacije;
6. Pritisnite "<" za vrnitev v meni nastavitve;
7. Pritisnite "X" za vrnitev na domačo stran (C) s shranjeno novo izbiro.

Na domači strani se prikaže simbol (C4) o stanju povezave, izmenično z ostalimi (npr. odstranjevanja vodnega kamna itd.)

Simbol na domači strani	Pomen
	Povezljivost omogočena: aparat je pripravljen za prvo povezavo
	Naprava je povezana
	Naprava je povezana na domače omrežje Wi-Fi, vendar omrežja ni ali oblak ni dosegljiv
--	Povezava je onemogočena. Za aktiviranje vstopite v meni nastavitve (C3)

Opomba:

- Če je oddaljena povezava izklopljena, nekatere funkcije aplikacije niso na voljo (npr. točenje napitkov).
- Če spremenite ime ali geslo Wi-Fi omrežja ali če se želite povezati z novim Wi-Fi omrežjem, je treba opraviti postopek obnovitve, kot je opisano v nadaljevanju:
 1. nadaljujete, kot je določeno zgoraj, od točke 1 do točke 3;
 2. pritisnite "Ponastavi";
 3. pritisnite "Ok" za potrditev brisanja omrežne nastavitve;
 4. znova vzpostavite povezavo z aplikacijo tako, da izberete nove poverilnice.

6.4 Nastavitev mletja kave

Aparat ponudi vadnico za pravilno nastavitve mletja ter pridobitev najboljših rezultatov:

1. Pritisnite meni za nastavitve (C3);

2. Pomaknite se po straneh, dokler se ne prikaže postavka "Nastavitev mletja kave";
3. Pritisnite na "Preberi več" za ogled vadnice o reguliranju stopnje mletja.

Opomba:

- Nadaljnje spremembe je priporočljivo narediti šele po tem, ko skuhate vsaj 3 kav po opisanem postopku. Če kava ni pravilno dozirana, ponovite postopek.
- Gumb za nastavitve (A3) smete vrteti samo, ko mlinček za kavo deluje ter v začetni fazi priprave kavnih napitkov.

Modeli z Bean Adapt Technology

Predlagamo, da se prijavite v Bean Adapt Technology, v aplikaciji Coffee Link, da boste ta parameter lahko pravilno nastavili glede na uporabljena kavna zrna.

6.5 Temperatura kave

Če želite spremeniti temperaturo vode za pripravo kave, naredite naslednje:

1. Pritisnite meni za nastavitve (C3);
2. Pomaknite se po straneh, dokler se ne prikaže postavka "Temperatura kave";
3. Pritisnite "Nastavi";
4. Izberite zeleno temperaturo med predlaganimi;
5. Pritisnite "<" za vrnitev v meni nastavitve.

Opomba:

Sprememba temperature je učinkovitejša pri dolgih napitkih.

Modeli z Bean Adapt Technology

Predlagamo, da se prijavite v Bean Adapt Technology, v aplikaciji Coffee Link, da boste ta parameter lahko pravilno nastavili glede na uporabljena kavna zrna.

6.6 Jeziki

Če želite spremeniti jezik domače strani, naredite naslednje:

1. Pritisnite meni za nastavitve (C3);
2. Pomaknite se po straneh, dokler se ne prikaže postavka "Jeziki";
3. Pritisnite "Naprej";
4. Pritisnite zastavico, ki se nanaša na jezik, ki ga želite izbrati (za ogled vseh razpoložljivih jezikov pritisnite gumb "Naprej" ali "Nazaj"): zaslon se takoj posodobi z izbranim jezikom;
5. Pritisnite "<" za vrnitev v meni nastavitve s shranjeno novo izbiro;
6. Pritisnite "X" za vrnitev na domačo stran (C).

6.7 Ustvarjanje in spreminjanje profilov

S to funkcijo je mogoče spremeniti barvo slike in ikone vsakega profila. Če želite ikono prilagoditi, ravnajte na naslednji način:

1. Pritisnite meni za nastavitve (C3);
2. Pomaknite se po straneh, dokler se ne prikaže postavka "Ustvari in spremeni profile";

3. Pritisnite "Naprej";
4. Da bi ustvarili nov profil: pritisnite "Dodaj";
Za spremembo obstoječega profila: izberite profil in pritisnite "Spremeni";
5. Prilagodite po želji in pritisnite "Shrani" za potrditev.
6. Pritisnite "<" za vrnitev na domačo stran (C) s shranjeno novo izbiro.

6.8 Nastavitev samodejnega izklopa

Samodejni izklop je mogoče nastaviti tako, da se aparat izklopi po 15 ali 30 minutah ali po 1 ali 3 urah uporabe.

Če želite programirati samodejni izklop, sledite naslednjim navodilom:

1. Pritisnite meni za nastavitve (C3);
2. Pomaknite se po straneh, dokler se ne prikaže postavka "Nastavi avtomatski izklop";
3. Izberite želeni časovni interval (15, 30 minut ali 1 ura ali 3 ure).
4. Pritisnite "X" za vrnitev na domačo stran (C) s shranjeno novo izbiro.

6.9 Generalen

1. Pritisnite meni za nastavitve (C3);
2. Pomaknite se po straneh, dokler se ne prikaže postavka "Splošno";

Na tem elementu lahko s preprostim dotikom vključite ali izključite naslednje funkcije:

- "Zvočno opozorilo": ko je aparat aktiven, ob vsakem postopku odda zvočno opozorilo.
- "Varčevanje z energijo": s to funkcijo lahko vklopite ali izklopite način varčevanja z energijo. Ko je aktivna ta funkcija, vam zagotavlja manjšo porabo energije, skladno z veljavnimi evropskimi predpisi. Za prikaz aktivnega stanja, se na domači strani prikaže .
- 3. Pritisnite "X" za vrnitev na domačo stran (C) s shranjeno novo izbiro.

6.10 Filter za vodo

Za navodila o filtriranju (D4), glejte poglavje »18. Filter za mehčanje vode«.

6.11 Trdota vode

Za navodila o nastavitvi trdote vode glejte poglavje »17. Programiranje trdote vode«.

6.12 Tovarniške vrednosti

S to funkcijo se ponastavijo vse nastavitve menija in vse prilagoditve uporabnika, pri čemer se vrnejo na tovarniške vrednosti (razen jezika, ki ostane nastavljen, in statistike).

To opravite na naslednji način:

1. Pritisnite meni za nastavitve (C3);

2. Pomaknite se po straneh, dokler se ne prikaže postavka "Tovarniške vrednosti";
3. Pritisnite "Naprej";
4. Izberite, kar želite ponastaviti: aparat ali posamezen profil, nato pritisnite "Naprej";
5. Sledite navodilom vse do potrditve obnove z "Ok": aparat se vrne na domačo stran (C).

Opomba:

Ko je aparat (ne samo en profil) ponastavljen na tovarniške vrednosti, aparat ponovi uvodno vadnico.

6.13 Praznjenje obtoka

Pred obdobjem neuporabe, da bi se izognili zmrzovanju vode v notranjih tokokrogih ali preden odnesete aparat na popravilo priporočamo, da izpraznite vodno iz hidravličnih tokokrogov aparata.

To opravite na naslednji način:

1. Pritisnite meni za nastavitve (C3);
2. Pomaknite se po straneh, dokler se ne prikaže postavka "Izprazni obtok";
3. Pritisnite "Ok", da začnete voden postopek;
4. Odstranite, izpraznite in znova vstavite posodo za usedline (A10) in pladenj za kapljavine (A15) (slika 10), nato pritisnite "Naprej";

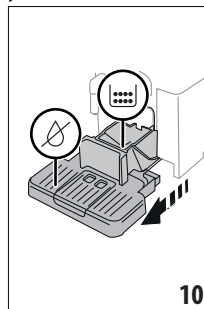

5. Dulec vstavite (D6) na priključek (A8) (slika 5);
6. Pod izliv postavite posodo za 100ml (sl. 6). Pritisnite "Naprej";
7. Naprava izvede izpiranje z vodo, ki prihaja iz izlivov;
8. Ko se izpiranje zaključi, odstranite rezervoar za vodo (A22) (slika 11) in ga izpraznite;
9. Če je prisoten, iz rezervoarja za vodo odstranite filter za mehčanje vode (D4) in pritisnite "Naprej";

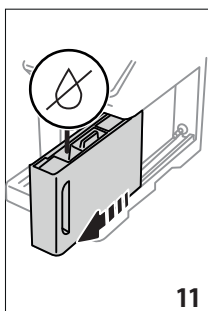

10. Znova vstavite (prazen) rezervoar in pritisnite "Naprej";
11. Počakajte, da se aparat izprazni; (Pozor: vroča voda iz izlivov!). Sočasno s praznjenjem obtoka, lahko aparat povečuje glasnost: to spada med normalno delovanje aparata.
12. Na koncu praznjenja odstranite, izpraznite in znova vstavite pladenj za kapljevine, nato pritisnite "Naprej";
13. Pritisnite "Ok": aparat se izklopi (stanje pripravljenosti). Pri naslednjem vklopu naprave nadaljujte v skladu z navodili v poglavju »3. Prvi zagon aparata u«.

6.14 Statistika

S to funkcijo je mogoče prikazati statistične podatke aparata. Za prikaz postopajte na naslednji način:

1. Pritisnite meni za nastavitve (C3);
2. Pomaknite se po straneh, dokler se ne prikaže postavka "Statistika" in glavni statistični podatki: za prikaz več podatkov pritisnite "Preberi več";
3. Pritisnite "<" za vrnitev v meni nastavitvev.

7. IZBIRANJE NAPITKOV

Vaš aparat vam omogoča pripravo najrazličnejših napitkov.



napitki, ki so označeni s tem simbolom, so na voljo tudi v meniju "To Go".

	Hot	Cold
Espresso	✓	✗
2X Espresso	✓	✗
Coffee	✓	✗
Doppio+	✓	✗
Long	✓	✗
Americano 	✓	✓
Vrč za kavo	✓	✗
→		

	Hot	Cold
Over Ice 	✗	✓
Cappuccino 	✓	✓
Bela kava 	✓	✓
Caffelatte (bela kava) 	✓	✓
Cappuccino mix (kapučino mix) 	✓	✓
Espresso macchiato	✓	✗
Flat White 	✓	✓
Cappuccino +	✓	✗
Cortado	✓	✗
Mleko 	✓	✓
Funkcija Čaj	✓	✗
Vroča voda	✓	✗

Na plošči odprite zeleno vrsto napitka (Hot-Vroči; Cold-Hladni; To go-In Travel mug), tako da aparat opremite s potrebnimi dodatki.

8. PRIPRAVA KAVNIH NAPITKOV

8.1 Aparat pripravite za kavne napitke

Pozor!

Ne uporabljajte zelenih kavnih zrn, karameliziranih ali kandiranih, ker se v mlinčku za kavo lahko zlepijo in ga onesposobijo.

1. Postavite 1 ali 2 skodelici pod dulec za kavo (A7);
2. Spustite dulec tako, da ga čimbolj približate skodelicam (slika 12): tako boste dobili boljše kremo.

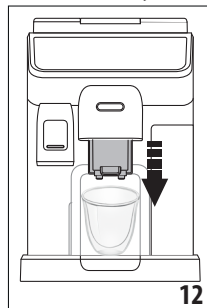

8.2 Kavni napitki z neposredno izbiro

1. Na domači strani (C) pritisnite neposredno na sliko zelene kave (C1) (npr. Espresso, slika 13);

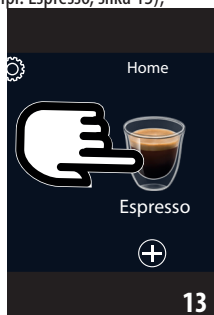

2. **Napitek vroča kava:** aparat začne s pripravo.

Napitek hladna kava:

- izberite, ali želite "Iced" (hladen) kavo ali "Extra iced" (zelo hladen): pritisnite "Naprej";
- na podlagi predhodne izbire naprava svetuje število ledenih kock, preden prične s pripravo: v kozarec dajte navedeno količino ledenih kock (slika 14): pritisnite "Natoči".



- Aparat začne s pripravo.

Na zaslonu se prikaže opis vsake posamezne faze (mletje, točenje kave).

Ko se priprava zaključi, je aparat pripravljen za novo uporabo.

8.3 Prilagajanje napitka

Če želite razdeliti kavne napitke s prilagojenimi parametri, ravnajte na naslednji način:

1. Pritisnite (+) (C2) na dnu slike, ki se nanaša na zeleno kavo (npr. Espresso, slika 15): na zaslonu se prikažejo parametri, ki jih lahko prilagodite o svojem okusu:

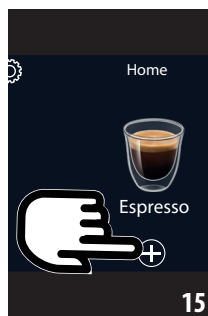

Dolžina	
Aroma	

2. **Napitek vroča kava:** Ko so parametri nastavljeni, pritisnite "Natoči": aparat prične s pripravo in na zaslonu se prikaže napis vsake posamezne faze (mletje, točenje kave);

Napitek hladna kava: Ko so parametri nastavljeni, pritisnite "Začni" in nadaljujte kot sledi:

- izberite, ali želite napitek "Ice" (leden) ali "Extra Ice" (zelo leden): pritisnite "Naprej";
 - na podlagi predhodne izbire naprava svetuje število ledenih kock, preden prične s pripravo: v kozarec dajte navedeno količino ledenih kock (slika 14): pritisnite "Natoči".
 - Aparat prične s pripravo in na zaslonu se prikaže napis vsake posamezne faze (mletje, točenje kave).
3. Po končanem točenju pritisnite "Shrani", da shranite nove nastavitve ali "Prekliči", da ohranite prejšnje parametre.

Opomba:

Če se nove nastavitve shranijo, ostanejo v spominu SAMO v izbranim profilu.

4. Pritisnite "X" za vrnitev na domačo stran (C).

Naprava je pripravljena za novo uporabo.

8.4 Priprava napitka iz vnaprej mlete kave

Pozor!

- Predhodno mlete kave nikoli ne dodajajte v izklopljen aparat, ker bi se lahko raztresla po notranjosti aparata in ga umazala. V takem primeru se aparat lahko poškoduje.
- Nikoli ne vstavite več kot 1 poravnano merico (D2), v nasprotnem primeru se aparat lahko zamaže ali se lijak (A4) zamaši.

Ko uporabljate mleto kavo, lahko naenkrat pripravite le eno skodelico kave.

- Priprava kave **Long**: na polovici priprave, ko aparat to zahteva, vstavite eno poravnano merico mlete kave in pritisnite "Ok".

- Ni pa mogoče pripraviti napitkov **Doppio+**, **2x Espresso**, **Vrč za Kavo**, **Cappuccino+**, v kolikor se uporablja prej zmleto kavo.
- Pritisnite **(+)** (C2) na dnu slike, ki se nanaša na zeleno kavo (npr. Espresso, slika 15): na zaslonu se prikažejo parametri, ki jih lahko prilagodite o svojem okusu;
 - Izberite dolžino in že zmleto kavo ;
 - Pritisnite "Natoči";
 - Dvignite pokrov lijaka že zmlete kave, prepričajte se, da lijak (A4) ni zamašen, nato vnesite izravnano (D2) merico predhodno zmlete kave (slika 16): pritisnite "Ok" za nadaljevanje priprave;

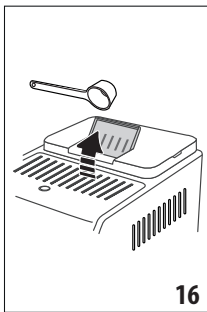

- Aparat prične s točenjem in na zaslonu se prikaže napis vsake posamezne faze (segrevanje vode, točenje kave). Ko se priprava zaključi, je aparat pripravljen za novo uporabo.

8.5 Bean Adapt Technology & Espresso SOUL

Strokovnjak za kavo na dosegu roke, ki vam v samo nekaj korakih omogoča optimizacijo ekstrakcije kave in rezultata v skodelici. Inteligentna tehnologija vas vodi pri prilagajanju aparata glede na uporabljena kavna zrna: od stopnje mletja ob ekstrakciji bo vsaka faza prilagojena tako, da bo kavno zrno nudilo najboljše. Prenesite in odprite aplikacijo Coffee Link, če želite izvedeti več. Ko so nastavitve shranjene v razdelku aplikacije "Bean Adapt Technology", lahko pijačo "Espresso SOUL" uporabite na domači strani (C1).

Za pripravo espresso kave sledite navodilom v odstavku »8.2 Kavni napitki z neposredno izbiro«.

Opomba:

Dolžino "Espresso SOUL" lahko spremenite, kot je navedeno v odstavku »8.3 Prilagajanje napitka«.

8.6 Splošna navodila za pripravo kavnih napitkov

- Količina vode nad nivojem 1 zagotavlja možnost popolne priprave večine napitkov. Napolnjenost vedno nad nivojem 1 aparatu omogoča, da oceni, koliko vode ima na voljo za pripravo napitkov.

- Medtem ko aparat pripravlja kavo, lahko točenje kadar koli ustavite s pritiskom na "Stop" ali "Prekliči".
- Če želite povečati količino kave, takoj po končanem točenju preprosto pritisnite na "Extra": ko dosežete zeleno količino, pritisnite "Stop" ali "Prekliči".
- Med uporabo se na zaslonu prikažejo nekatera sporočila ("Rezervoar napolni s svežo vodo vsaj do nivoja MAX" itd.) katerih pomen je naveden v poglavju »20. Sporočila, prikazana na zaslonu«.
- Če kava izteka po kapljicah ali je prelahka z malo kreme ali prehladna, preberite vadnico o nastavitvah mletja (glejte odstavek »6.4 Nastavitev mletja kave«) in poglavje »21. Odpravljanje težav«.
- Če je aktiviran način "Varčevanje z energijo", je za točenje prve kave treba počakati nekaj sekund.

8.7 Nasveti za toplejšo kavo

Za pripravo toplejše kave svetujemo:

- pred pripravo kave opravite izpiranje (odstavek »6.1 Izpiranje«);
- segrejte skodelice s toplo vodo (uporabite funkcijo topla voda, glej poglavje »10. Priprava vroče vode in vročega čaja«);
- zvišajte temperaturo kave (odstavek »6.5 Temperatura kave«).

8.8 Vrč za kavo

Ta napitek na osnovi espresso kave je lahek in uravnotežen recept s tanko plastjo kreme, idealen za pitje s prijatelji.

Neobvezna dodatna oprema v nekaterih modelih:	
	Vrč (prostornina 1 liter)
	Vrsta: DLSC021
	EAN: 800439933642

Za točenje pijače ravajte na naslednji način:

- Na domači strani (C) pritisnite neposredno na sliko zelene-ga napitka "Vrč za kavo" (C1);
- Izberite število skodelic za pripravo in zeleno aromo;

Število skodelic	Številka mletja	Skupna količina (ml)*
2	2	250
3	3	375
4	4	500
5	5	625
6	6	750

* Navedene količine so približne in se lahko razlikujejo glede na vrsto kave.

3. Pritisnite "Začni" za prehod v naslednjo fazo;
4. Napolnite rezervoar za vodo (A22) in posodo za zrnja (A2) (slika 17) kot je navedeno na zaslonu: ko se pripričate, da količina vode in kave zadostujeta za pripravo, pritisnite "Naprej";

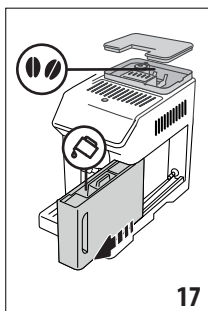

5. Postavite vrč (D8) pod dulec za kavo (A7). Pritisnite "Natoči";
6. Aparat nadaljuje pripravo z določenim številom mletji, ki je potrebno za število skodelic, ki jih je treba pripraviti, na zaslonu pa se prikaže opis vsake faze (mletje, točenje kave).

Opomba:

"Izbriši" ali "Stop": pritisnite, če želite pripravo povsem ustaviti in se vrniti na domačo stran.

7. Po nalivanju pritisnite "Shrani", da shranite nove nastavitve ali "Izbriši", da ohranite prejšnje parametre.
8. Pritisnite "X" za vrnitev na domačo stran.

Naprava je pripravljena za novo uporabo.

Opomba:

Če se nove nastavitve shranijo, ostanejo v spominu SAMO v izbranem profilu.

VARNOSTNO OPOZORILO:

Po pripravi vrča kave pustite, da se aparat ohlaja 5 minut, preden pripravite nov napitek. Nevarnost pregrevanja!

8.9 Čiščenje vrča za kavo

Priporočljivo je, da vrč po vsaki uporabi operete (D8) s toplo vodo in blagim detergentom.

Za odstranitev ostankov detergenta dobro sperite z vročo vodo.

9. PRIPRAVA MLEČNIH NAPITKOV ☺

9.1 Priprava vrčev za mleko (E in F)

Opomba:

Da bi se izognili premalo spenjenemu mleku ali z velikimi mehurčki, redno čistite nastavek za kapučino kot opisano v odstavkih »9.6 Čiščenje vrčev za mleko po vsaki uporabi« in »15.9 Čiščenje vrčev za mleko (E) in (F)«.

9.2 Kakšno mleko uporabljate?

Kakovost pene se lahko spreminja glede na:

- temperatura mlečne ali rastlinske napitke (za odlične rezultate vedno uporabite mlečne ali zelenjavne napitke pri temperaturi hladilnika - 5°C);
- vrsto mleka ali rastlinskega napitka;
- uporabljeno znamko;
- sestavine in hranilne vrednosti.

LatteCrema SYSTEM ☺		LatteCrema COOL SYSTEM ☺
Kravje mleko		
polnomastno (maščobe >3,5%)		✗
Delno posneto (maščobe med 1,5 in 1,8%)	✓	✗
Posneto (maščobe < 0,5%)		✓
Rastlinski napitki		
Soja	✓	✓
Mandeljni	✓	✓
Oves	✓	✓

9.3 Vrč za mleko napolnite in priklopite

1. Dvignite pokrov (E1) ali (F1) (slika 18);

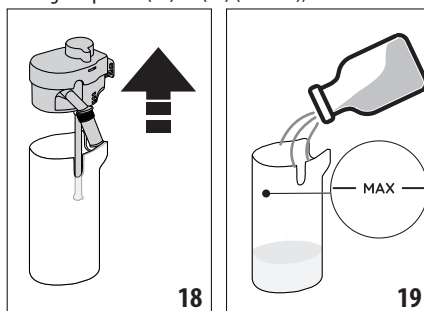

2. Napolnite posodo za mleko (E2) (F2) z zadostno količino mleka, izogibajte se preseganju oznake MAX na notranji strani posode (slika 19);
3. Prepričajte se, da je cevka za zajemanje mleka (E6) ali (F6) pravilno vstavljena v ustrezen sedež na dnu pokrova posode za mleko (slika 20);

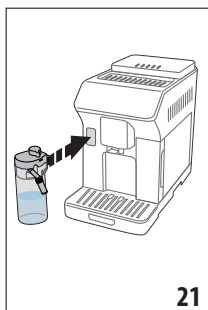
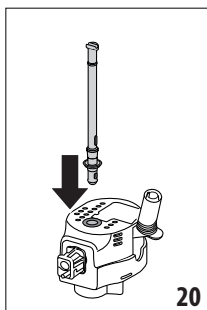

4. Pokrov postavite nazaj na posodo za mleko;
5. Vrč priklopite na spojnik in potisnite do konca (A8) (slika 21): aparat odda zvočno opozorilo (če je funkcija aktivna);
6. Postavite dovolj veliko skodelico pod šobi dulca za kavo (A7) in pod cevko za mleko (E5) ali (F5). Podaljšati je mogoče samo cevko mleka (E5) z nastavitvijo podaljška;
7. Izberite zeleno pijačo, kot je navedeno v naslednjih odstavkih.

Opomba:

Če je način "Varčevanje z energijo" aktiviran (glej odstavek »6.9 Generalen«), lahko traja nekaj sekund, da se napitek izlije.

9.4 Nastavite količino pene

Obrnite gumb za reguliranje pene, (E3) ali (F3) izberite količino mlečne pene, ki se bo pripravila med pripravo mlečnih napitkov.

Položaj ročice	Nasveti za...	
	Hot	Cold
 MIN pena	<ul style="list-style-type: none"> • Caffe latte (bela kava) • Vroče mleko (brez pene) 	<ul style="list-style-type: none"> • Caffe latte (bela kava)
 MED pena	<ul style="list-style-type: none"> • Latte Macchiato • Flat White • Cortado 	<ul style="list-style-type: none"> • Latte Macchiato • Flat White
 MAX. pena	<ul style="list-style-type: none"> • Cappuccino • Cappuccino mix (kapučino mix) • Espresso macchiato • Cappuccino + • Vroče mleko (s peno) 	<ul style="list-style-type: none"> • Cappuccino • Cappuccino mix (kapučino mix) • Mrzlo mleko (s peno)

9.5 Priprava mlečnih napitkov

Na domači strani (C) pritisnite neposredno na sliko zelenega napitka (C1).

Tako kot pri kavnih napitkih, je mogoče pripraviti prilagojeni napitek s pritiskom na simbol (C2) na dnu slike na domači strani.

9.6 Čiščenje vrčev za mleko po vsaki uporabi

Po vsaki pripravi mlečnega napitka aparat zahteva izvedbo funkcije CLEAN, da se očisti pokrov vrča za mleko (E1) ali (F1). Za začetek čiščenja nadaljujte na naslednji način:

1. Posodo za mleko pustite v aparatu (posode za mleko ni potrebno izprazniti);
2. Postavite skodelico ali drugo posodo pod dulec za mleko (E5) ali (F5) (slika 22);

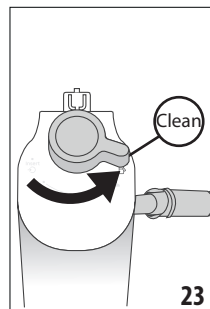
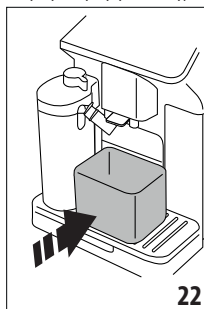

3. Obrnite gumb za reguliranje pene/čiščenje (E3) ali (F3) na "Clean" (slika 23): iz dulca za mleko priteče vroča voda ali para. Čiščenje se samodejno prekine;
4. Ročico za nastavljanje nastavite ponovno na eno od nastavitvev za peno;

Če moram opraviti več zaporednih priprav:

- Za nadaljnje priprave, ko se prikaže sporočilo za funkcijo "Clean", pritisnite "Prekliči". Očistite vrč za mleko po zadnji pripravi.

Na koncu priprav je posoda za mleko prazna ali premalo mleka za druge recepte

- Po izvedbi čiščenja s funkcijo "Clean", snemite vrč za mleko in vse sestavne dele očistite, kot je opisano s postopkom v odstavku »15.9 Čiščenje vrčev za mleko (E) in (F)«

Na koncu priprav je v posodi za mleko še dovolj mleka za druge recepte

- Po izvedbi čiščenja s funkcijo "Clean", odstranite vrča z mlekom in ga takoj odložite v hladilnik. Slednje lahko spravite v hladilnik za ne več kot 2 dni: nato opravite čiščenje vseh sestavnih delov, kot je opisano s postopkom v odstavku »15.9 Čiščenje vrčev za mleko (E) in (F)«.

Pozor:

Če je vrč za mleko ostal zunaj hladilnika več kot **30 minut**, razstavite in očistite vse sestavne dele, kot je opisano s postopkom v odstavku »15.9 Čiščenje vrčev za mleko (E) in (F)«.

Splošne opombe za pripravo mlečnih napitkov:

- Če ne izvedete čiščenja, se na zaslonu prikaže simbol  ki vas opominj, da je potrebno opraviti čiščenje vrča za mleko.
- V nekaterih primerih je za čiščenje je potrebno počakati, da se aparat segreje.
- Za pravilno čiščenje počakajte, da se funkcija CLEAN konča. Funkcija je samodejna. Ko je v teku, je ne zavstavljajte.

10. PRIPRAVA VROČE VODE IN VROČEGA ČAJA

10.1 Priprava aparata

1. Vstavite dulec vroče vode (D6) v aparat (slika 5);
2. Pod dulec postavite skodelico;

Če uporabite visoke kozarce:

- dvignite loputo (A17) (slika 24) in kozarec postavite v prostor (A16);
- obrnite dulec vode (slika 25).

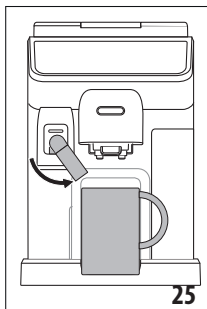
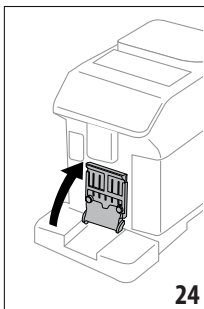

10.2 Priprava vročega čaja

1. Na domači strani (C) pritisnite neposredno na sliko čaja (C1);
2. Nastavite dolžino in temperaturo;
3. Pritisnite "Natoči": točenje se prične in se samodejno prekine.

Opomba:

točenje lahko ustavite s pritiskom na "Stop" ali "Prekliči".

10.3 Priprava vroče vode

Neposredna izbira:

1. Na domači strani (C) pritisnite neposredno na sliko vroče vode (C1): točenje se prične in se samodejno prekine.

Prilagoditev dolžine:

1. Pritisnite  (C2) na dnu slike, ki se nanaša na vročo vodo: na zaslonu se prikaže dolžina za izbiro;
2. Pritisnite "Natoči": točenje se prične in se samodejno prekine.

Opomba:

točenje lahko ustavite s pritiskom na "Stop" ali "Prekliči".

11. NAPITKI FAVOURITES (PRILJUBLJENI)

Za vsak profil je mogoče ustvariti zbir priljubljenih napitkov. To opravite na naslednji način:

1. Pritisnite  (C2) na dnu slike, ki se nanaša na željeni napitek, ki ga želite vključiti v zbirko;

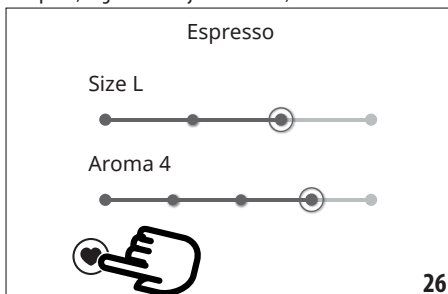

2. Izberite srček (slika 26):

3. Pritisnite "X" za vrnitev na domačo stran (C).

Napitek je sedaj vključen v zbirko in je dostopen s pritiskom na Favourites (B4) na komandni plošči (B).

Opomba:

Napitke iz zbirke lahko prerazporedite:

1. Pritisnite  ;
2. Izberite napitek za prestavitev;
3. S smernima tipkama spremenite vrstni red napitkov;
4. Pritisnite "X" do vrnitev na domačo stran (C).

12. PRIPRAVA NAPITKOV "TO GO"

"To Go" je možnost, primerna za tiste, ki želijo s ustvariti prilagojen napitek in se ga lahko vzame s seboj.

Neobvezna dodatna oprema v nekaterih modelih:	
	Travel mug (količina 473 ml/ 160 mm H)
	Type: DLSC073
	EAN: 8004399024083

1. Aparat pripravite s potrebnimi pripomočki za zeleno pripravo (E, F);
2. Dvignite ustrezno loputo (A17) (slika 24) ter vstavite travel mug v ustrezen prostor (A16) (slika 27);

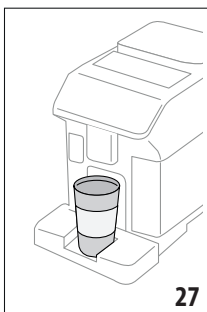

3. Pritisnite "To go" (B2);

Pri prvi uporabi možnosti:

- Pritisnite "Začni";
 - S pritiskom na  se prikažejo informacije o količinah, ki ustrezajo velikosti travel muga;
 - Izberite velikost travel muga, ki ga želite uporabiti (mala, srednja, velika), nato pritisnite "Naprej";
 - Aparat vas obvesti, da je po končani pripravi mogoče regulirati količino, da se shrani natančno prostornino vašega muga. Pritisnite "Naprej".
4. Izberite vrsto zelenega napitka (Hot (B3) ali Cold (B1));
 5. Na domači strani (C) se pomikajte po napitkih, dokler se ne prikaže zeleni: napitek izberite in prilagodite parametre, ki jih predlaga aparat. Nadaljujte s točenjem;
 6. Po končanem točenju je natočeno količino mogoče popraviti, da bo ob naslednji pripravi napitek po meri 7za uporabljeni travel mug.

Opomba:

- Vsakokrat, ko uporabite mug, ki se razlikuje od predhodno uporabljenega, je priporočljivo, da ste med pripravo poleg aparata in nadzirate količino natočenega napitka.
- Če se nove nastavitve shranijo, ostanejo v spominu SAMO v izbranem profilu.
- Za ohranjanje temperature toplih napitkov je priporočljivo, da travel mug predhodno ogrejete z vročo vodo.
- Uporaba travel muga je priporočljiva samo za napitke, ki so prisotni na domači strani.
- Če želite uporabiti potovalni lonček, ki ni priložen, ne pozabite, da ne sme biti večji od 16 cm.

Pozor

- Preden pokrov privijete, odprite zaporni pokrovček, da sprostite tlak;
- **Recepti z uporabo mleka:** po končani pripravi vrč za mleko očistite (glejte odstavek: »9.6 Čiščenje vrčev za mleko po vsaki uporabi«).
- Uporaba je priporočljiva za največ 2 uri: po tem času ga izpraznite in očistite, kot je navedeno v naslednjem odstavku.

- Za več informacij glejte navodilo za uporabo, ki je priloženo travel mugu.

12.1 Čiščenje travel muga po vsaki uporabi



Iz higienskih razlogov je priporočljivo potovalni lonček očistiti (D9) po vsaki uporabi. Ne uporabljajte abrazivnih materialov, ki bi lahko poškodovali površino posode.

To opravite na naslednji način:

1. Odvijte pokrov in posodo in pokrov splaknite s toplo pitno vodo (40°C).
2. Dele lončka vsaj 30 minut namakajte v vroči vodi (40°C) z detergentom za pomivanje posode. Ne uporabljajte dišečih detergentov.
3. Notranjost posode in pokrova očistite s čisto gobo in detergentom za pomivanje posode ter odstranite vidno umazanijo.
4. Vse dele splaknite s toplo pitno vodo (40°C).
5. Vse dele osušite s čisto in suho krpo ali z vpojnim papirjem, nato jih znova sestavite.
6. Pokrov enkrat tedensko operite v pomivalnem stroju. Kovinskega lončka ne prati v pomivalnem stroju

13. FUNKCIJA "my" (samo napitki "Hot")

Z "my" je napitek mogoče prilagoditi na naslednji način:

1. Prepričajte se, da je profil aktiven (C6) za pijačo, katero želite prilagoditi;
2. Pritisnite  (C2) na dnu slike, ki se nanaša na zeleni napitek;
3. Pritisnite ;
4. Pritisnite "Začni" in sledite vodenemu postopku;
5. Če je z napitkom predvideno, izberite zeleno aromo in pritisnite "Naprej";
6. Pritisnite "Natoči" za začetek točenja;
7. Pritisnite "Stop" ko je v skodelici dosežena zelena količina.
8. Če je rezultat v skodelici takšen, kot si želite, pritisnite "Shrani" da shranite, ali "Prekliči", da ohranite prejšnje parametre.
9. Pritisnite "X" za vrnitev na domačo stran.

Aparat se vrne za domačo stran (C).

Opomba:

- Če se nove nastavitve shranijo, ostanejo v spominu SAMO v izbranem profilu.
- S prilagoditvijo posamezne pijače se samodejno prilagodi tudi na odgovarjajoči dvojni pijači in se na zaslonu prikaže sporočilo "Vrednosti, shranjene na dvojnih in posameznih receptih";
- Programiranje lahko kadar koli zapustite s pritiskom na "X": vrednosti ne bodo shranjene.
- Ko je napitek prilagojen, se v nastavitvah prikažeta "Ponastavi" (pod sliko) in "my" (med izbirami dolžine). S priti-

skom na "Ponastavi" se nastavitve povrnejo na tovarniške vrednosti.

Preglednica količin napitka		
Napitek	Standardna količina	Nastavljiva količina
ESPRESSO	40 ml	20-180 ml
2X ESPRESSO	40 ml + 40 ml	20-180 ml 20-180 ml
COFFEE	180 ml	100-240 ml
LONG	160 ml	115-250 ml
DOPPIO+	120 ml	80-180 ml
AMERICANO	150 ml	70-480 ml
ČAJ	150 ml	20-420 ml
VROČA VODA	250 ml	20-420 ml

14. IZBIRA SVOJEGA PROFILA

Mogoče je shraniti različne profile, vsak od teh je povezan z drugo ikono.

V vsakem profilu so shranjene osebne prilagoditve napitkov ter vrstni red, v katerem se prikažejo vsi napitki glede na pogostost izbire.

Profil izberete tako da:

1. Na domači strani (C) pritisnete na profil trenutno v uporabi (C6): prikaže se seznam profilov za izbiranje;
2. Nato izberite zeleni profil.

Opomba:

- Ko je izbira opravljena, bodo barve stolpcev v nastavitvah pijače enake barvi profila;
- Svoj profil lahko tudi poimenujete;
- Če želite prilagoditi ikono profila, glejte odstavek »6.7 Ustvarjanje in spreminjanje profilov«.

15. ČIŠČENJE

15.1 Čiščenje aparata



Naslednje dele aparata je potrebno redno čistiti:

- Notranji tokokrog aparata;
- posodo za kavne usedline (A10);
- pladenj za kapljevine (A15) in rešetko pladnja (A14);
- rezervoar vode (A22);
- dulec za kavo (A7);
- lijak za vnos predhodno mlete kave (A4);
- odstranljiv poparnik (A6), dostopen po odprtju servisnih vrat (A5);
- vrča za mleko (E) in (F)
- vrč za kavo (D8) (glejte odst. »8.9 Čiščenje vrča za kavo«);

- travel mug (D9) (glejte odst. »12.1 Čiščenje travel muga po vsaki uporabi«).

Pozor!

- Za čiščenje aparata ne uporabljajte topil, grobih detergentov ali alkohola. S super avtomatskimi aparati De'Longhi ni potrebno uporabljati kemičnih aditivov za čiščenje aparata.
- Za odstranjevanje oblog ali usedlin kave ne uporabljajte kovinskih predmetov, ker bi lahko odrgnili kovinske ali plastične površine.

pranje v pomivalnem stroju 	samo ročno pranje 
posoda za kavne usedline (A10)	nosilec posode za kavne usedline (A11)
pladenj za kapljevine (A15)	pladenj za skodelice (A13)
nosilec rešetke lopute (A19)	rešetka lopute (A18)
rešetka pladnja (A14)	rezervoar za vodo (A22)
vrč za mleko "Hot" (E)	odstranljiv poparnik (A6)
vrč za mleko "Cold" (F)	

15.2 Čiščenje notranjega obtoka aparata

Za obdobja neuporabe daljša od 3-4 dni je priporočljivo, da pred uporabo vklopite aparat in opravite 2-3 izpiranja z izbiro funkcije "Izpiranje" (odstavek »6.1 Izpiranje«).

Opomba:

Normalno je, da je po izvedbi tega čiščenja v posodi za kavne usedline prisotna voda (A10).

15.3 Čiščenje posode za kavne usedline

Ko se na zaslonu prikaže "Izprazni posodo za usedline", jo je treba izprazniti in očistiti. Dokler ne očistite posode za usedline (A10), aparat ne more skuhati kave. Naprava signalizira, da je treba posodo izprazniti, tudi če ni polna, če je od priprave prvega napitka minilo 72 ur (da bo 72-urno štetje pravilno izvedeno, aparata ne smete nikoli izklopiti iz napajanja).

Pozor! Nevarnost za opekline

Če pripravite zaporedoma več napitkov na osnovi mleka, se kovinsko držalo za skodelice (A13) segreje. Počakajte, da se ohladi preden se ga dotaknete ali primite aparat samo s prednje strani. Za čiščenje (z vklopljenim aparatom):

1. Odstranite pladenj za kapljevine (A15) in posodo za odpadke (A10) (sl. 28);

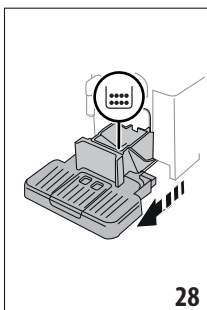

2. Izpraznite in previdno očistite pladenj za kapljevine in posodo za usedline, pri čemer pazite, da odstranite vse ostanke, ki se lahko položijo na dno: priložena krtača je (D5) opremljena z lopatico, primerno za to operacijo.
3. Posodo za zbiranje kapljevine z rešetko in posodo za zbiranje kavnih usedlin ponovno vstavite.

Pozor!

Ko izvlečete zbirno posoda za zbiranje kapljevine morate obvezno izprazniti in očistiti tudi posodo za kavne usedline tudi, če ta še ni popolnoma polna. Če tega ne opravite, se lahko zgodi, da se bo med kasnejšo pripravo kave posoda za usedline preveč napolnila in zamašila aparat.

15.4 Čiščenje pladnja za kapljevine in rešetke pladnja

Pozor!

Posoda za zbiranje kapljevine (A15) je opremljena s plavajočim indikatorjem (A20) (rdeče barve) za prikaz nivoja v njej zbrane vode (sl. 29).

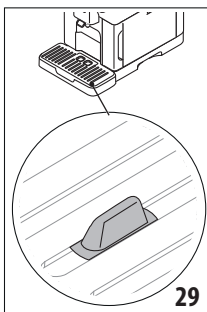

Preden začne ta indikator štrleti iz pladnja za skodelice (A13), pladenj je treba izprazniti in očistiti, sicer lahko voda preide z roba in poškoduje aparat, podporno površino ali druge dele aparata. Pladenj za kapljevine odstranite tako:

1. Odstranite posodo za zbiranje kapljevine in posodo za kavne usedline (A10) (sl. 28);
2. Preverite rdečo posodo za zbiranje kondenzata (A12) in jo, če je polna, izpraznite;

3. Odstranite pladenj za odlaganje skodelic (A13)rešetko pladnja (A14), nato izpraznite posodo za zbiranje kapljevine in posodo za kavne usedline ter operite vse sestavne dele;
4. V aparat ponovno postavite pladenj za kapljevine skupaj z rešetko in posodo za kavne usedline.

Pozor!

Ko izvlečete zbirno posoda za zbiranje kapljevine morate obvezno izprazniti in očistiti tudi predal za ostanke kave, in sicer tudi v primeru, da ta še ni popolnoma napolnjen. Če tega ne opravite, se lahko zgodi, da se bo med kasnejšo pripravo kave posoda za usedline preveč napolnila in zamašila aparat.

15.5 Čiščenje notranjosti aparata

Nevarnost električnega udara!

Preden očistite notranje dele, morate aparat ugasniti (glejte »5. Izklop aparata«) in izklopiti iz električnega omrežja. Aparata nikoli ne potaplajte v vodo.

1. Občasno (približno enkrat mesečno) preglejte, da je notranjost aparata (dostopna, če odstranite posodo za zbiranje kapljevine (A15) čista. Če je potrebno odstranite ostanke kave s čopičem v dobavi (D5) ali z gobbo.
2. Odstranite vseostanke s sesalnikom (sl. 30).

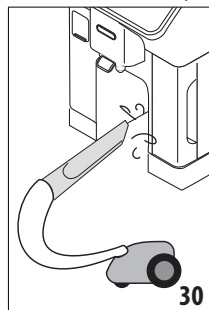

15.6 Čiščenje rezervoarja vode

Rezervoar za vodo redno čistite (približno enkrat mesečno) in ob vsaki zamenjavi filtra (D4) za mehčanje vode (A22).

1. Odstranite rezervoar za vodo (sl. 2), odstranite filter za mehčanje (če je prisoten) in ga sperite s tekočo vodo;
2. Izpraznite rezervoar za vodo in ga očistite z vlažno krpo in malo detergenta za posodo. Temeljito sperite z vodo;
3. Vstavite filter (slika 31), rezervoar napolnite s svežo vodo vsaj do nivoja MAX (slika 3) in rezervoar znova vstavite;

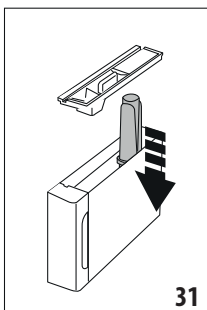

4. (samo, če je vstavljen mehčalni filter) Natočite 100ml vroče vode da filter aktivirate.

Opomba:

Za obdobja neaktivnosti, daljša od 3-4 dni, je priporočljivo očistiti rezervoar, kot je opisano zgoraj.

15.7 Čiščenje lijaka za vnos mlete kave

Občasno (približno enkrat mesečno) očistite lijak za vnos predhodno zmlate kave (A4). To opravite na naslednji način:

1. Izklopite aparat (glejte poglavje »5. Izklop aparata«);
2. Odprite pokrovček lijaka;
3. Lijak očistite s priloženim čopičem (D5);
4. Zaprite pokrovček.

Pozor!

Po čiščenju preverite, da v lijaku niste pustili nobenega pripomočka: prisotnost tujkov v lijaku med delovanjem lahko povzroči poškodovanje aparata.

15.8 Čiščenje poparnika

Poparnik (A6) je treba očistiti vsaj enkrat mesečno.

Pozor!

Poparnika ni mogoče odstraniti z vklopljenim aparatom.

1. Prepričajte se, ali se je aparat pravilno izklopil (glejte poglavje »5. Izklop aparata«);
2. Izvlecite rezervoar za vodo (A22) (sl. 2);
3. Odprite okence poparnika (A5) (sl. 32), ki se nahaja na desni strani;

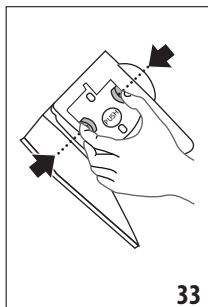
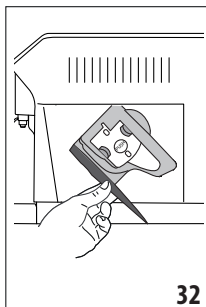

4. Pritisnite navznoter dve obarvani tipki za odklop in sočasno povlecite poparnik navzven (sl. 33);
5. Poparnik za približno 5 minut potopite v vodo in nato splaknite pod pipo;

Pozor!

SPERITE S SAMO VODO

NE S ČISTILI - NE V POMIVALNEM STROJU

6. Poparnik očistite brez uporabe čistil, ker bi ga lahko poškodovala.
7. S čopičem (D5) očistite morebitne ostanke kave na sedežu poparnika, ki jih vidite skozi okence poparnika;
8. Po čiščenju ponovno vstavite poparnik v nosilec; nato pritisnite na napis PUSH dokler ne slišite klik;

Opomba:

Če je težko vstaviti poparnik je potrebno (preden ga ustavite) nastaviti na pravilno velikost s pomočjo dveh ročic (sl. 34).

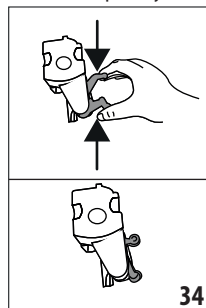

9. Ko ste ga ustavili preverite, da sta obe barvni tipki izstopili;
10. Zaprite okence poparnika;
11. Ponovno vstavite rezervoar za vodo.

15.9 Čiščenje vrčev za mleko (E) in (F)

Vrč za mleko očistite po vsaki uporabi, kot je opisano v nadaljevanju:

1. Odstranite pokrov vrča za mleko (E1) ali (F1) (slika 18);
2. Snemite dulec za mleko (E5) ali (F5), podaljšek dulca za mleko (E7) (samo vrč hot) in cev za zajemanje mleka (E6) ali (F6) (slika 35);

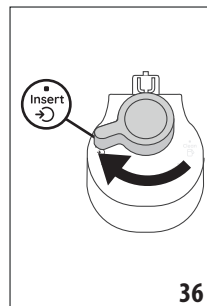
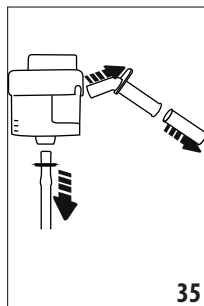

- Sournno obrnite gumb za reguliranje pene (E3) ali (F3) do položaja "Insert" (slika 36) in ga odstranite;
- Protiurno obrnite in snemite spojnik-priključek vrča za mleko (E4) ali (F4) (slika 37).

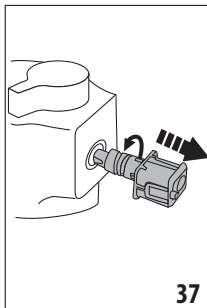

- Vrč operite v pomivalnem stroju (priporočljivo) ali ročno, na način, ki je naveden v nadaljevanju:
 - V pomivalnem stroju:** Vse zgoraj opisane komponente in posodo za mleko operite z vročo pitno vodo (najmanj 40°C): nato jih položite na zgornjo košaro pomivalnega stroja in zaženite program pranja s temperaturo 50°C, na primer ECO standard.
 - Ročno:** Vse komponente in posodo za mleko temeljito sperite z vročo tekočo vodo (vsaj 40°C), da odstranite morebitne vidne ostanke mleka, pri čemer pazite, da voda preide skozi vse luknje na pokrovu (slika 38): nato za najmanj 30 minut potopite vse sestavine v vročo pitno vodo (vsaj 40°C) z detergentom za pranje posode. Nato vse komponente temeljito splaknite pod vročo pitno vodo, kot je opisano zgoraj, in jih posamezno drgnite z rokami.
- Še posebej pazite, da na vdolbini in utoru pod gumbom (slika 39) ne ostanejo ostanke mleka: če je potrebno, otor posgajte z zobotrebcom;

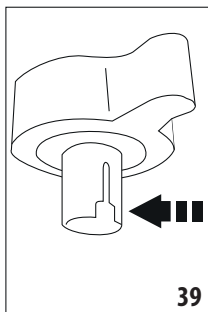
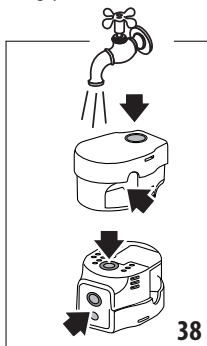

- Preverite tudi, da cevka za dovod in cevka za iztekanje mleka nista zamašeni z ostanke mleka;
- Vse komponente osušite s suho in čisto krpo;
- Ponovno sestavite vse sestavne dele pokrova;
- Ponovno pritrdite pokrov na posodo za mleko.

Opomba:

Aparat vas tedensko opozori na potrebo po natančnem čiščenju vrča za mleko in vam predlaga postopek za pravilno čiščenje.

16. ODSTRANJEVANJE VODNEGA KAMNA

Pozor!

- Pred uporabo preberite navodila in etiketo sredstva za odstranjevanje vodnega kamna, navedeno na ovitku samega sredstva.
- Priporočamo le uporabo sredstva za odstranjevanje vodnega kamna De'Longhi. Uporaba neprimernih sredstev za odstranjevanje vodnega kamna, tako kot tudi neredno odstranjevanje, lahko povzroči pojav napak, ki jih ne krije garancija proizvajalca.
- Sredstvo za odstranjevanje vodnega kamna lahko poškoduje občutljive površine. Če se izdelek nehote polije, ga takoj posušite.

Za odstranjevanje vodnega kamna	
Sredstvo za odstranjevanje vodnega kamna	Odstranjevalec vodnega kamna De'Longhi
Posoda	Priporočena prostornina: 2 l
Čas	~50min

Vodni kamen odstranite iz aparata, ko se na domači strani (C) prikaže ustrezno sporočilo: če želite odstranjevanje vodnega kamna opraviti takoj, pritisnite "Ok" in sledite operacijam od točke (5).

Če želite prestaviti odstranjevanje vodnega kamna na drugo priročnost, pritisnite "Prekliči": na domači strani vas simbol (C4) opomni, da je treba iz aparata odstraniti vodni kamen. (Sporočilo se bo prikazalo ob vsakem vklopu).

Za pristop meniju odstranjevanja vodnega kamna:

- Na domači strani pritisnite ikono menija nastavitve (C3);
- Pomaknite se po straneh menija, dokler se ne prikaže postavka "Od.v.kamna";
- Pritisnite "Začni" za vstop v postopek vodnega odstranjevanja vodnega kamna;
- Pritisnite "Začni" za začetek;
- Vstavite dulec za vodo (D6) (slika 5);
- Odstranite in izpraznite pladenj za kapljevine (A15) in posodo za odpadke (A10) (sl. 10): nato znova vstavite oba in pritisnite "Naprej";
- Odstranite posodo za vodo (A22), dvignite pokrov (A21) in (če je vstavljen) odstranite filter (D4). Rezervoar povsem izpraznite.
- Sredstvo za odstranjevanje vodnega kamna nalijte v rezervoar za vodo do nivoja A (ki ustreza 100ml), označenega na notranji strani rezervoarja; nato dodajte vodo (en liter), dokler

ne dosežete stopnje B (sl. 40). Ponovno vstavite rezervoar za vodo (s pokrovom) in pritisnite "Naprej";

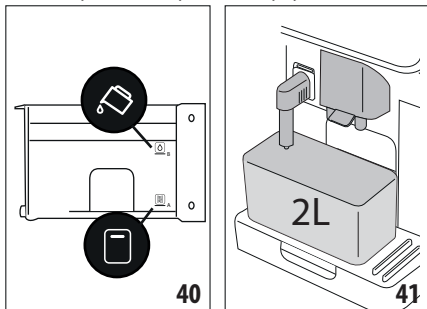

- Pod razpršilnike postavite prazno posodo z najmanj s prostornini najmanj 2 litrov (sl. 41). Pritisnite "Naprej", da začnete postopek ("Nazaj", če se želite vrniti na prejšnji zaslon, ali "X", če želite zapustiti postopek, ne pozabite odstraniti raztopine za odstranjevanje vodnega kamna iz rezervoarja)

Pozor! Nevarnost za opekline

Iz izlivov prihaja vroča voda, ki vsebuje kisline. Zato pazite, da ne pridete v stik z raztopino.

- Izračne se program za odstranjevanje kamna in raztopina za odstranjevanje vodnega kamna izteka iz dulca za vročo vodo in za kavo, ter avtomatsko izvede serijo spiranja v presledkih, da odstrani ostanke vodnega kamna iz notranjosti aparata;

Po približno 40 minutah aparat prekine s postopkom odstranjevanja vodnega kamna;

- Aparat je sedaj pripravljen za proces izpiranja s svežo vodo. Izpraznite posodo, ki se uporablja za zbiranje raztopine za odstranjevanje kamna in odstranite rezervoar za vodo, izpraznite, sperite s tekočo vodo, napolnite do nivoja MAX s svežo vodo in vstavite v aparat (slika 42). Pritisnite "Naprej";

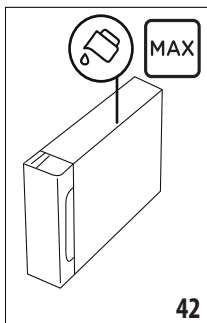

- Izpraznite posodo za zbiranje raztopine za odstranjevanje vodnega kamna pod izlivi in pritisnite "Naprej", da začnete postopek izpiranja;

- Vroča voda izteka tako iz dulca za vročo vodo kot tudi iz dulca za kavo;
- Ko zmanjka vode v rezervoarju, izpraznite posodo za zbiranje vode po splakovanju;
- Odstranite rezervoar za vodo, znova namestite, če je bil prej odstranjen, filter za mehčanje. Za nadaljevanje pritisnite "Naprej";
- Napolnite rezervoar s svežo vodo do nivoja MAX, ponovno ga vstavite v aparat in za nadaljevanje pritisnite "Naprej";
- Namestite prazno posodo za zbiranje raztopine za odstranjevanje vodnega kamna pod dulcema in pritisnite "Naprej", da začnete nov cikel izpiranja;
- Ko vode v rezervoarju zmanjka, izpraznite posodo za zbiranje vode po splakovanju, odstranite, izpraznite in znova namestite pladenj za kapljevine (A15) in posodo za odpadke (A10);
- Izvlčite posodo za vodo, dolijte vodo do najvišjega nivoja in jo postavite nazaj v aparat, nato pritisnite "Naprej"
- Postopek odstranjevanja vodnega kamna je zdaj končan: pritisnite "Ok". Naprava se hitro ogreje in se na koncu vrne na domačo stran.

Opomba:

- Če se cikel odstranjevanja vodnega kamna ne zaključi pravilno (npr. zaradi izpada napajanja z električno energijo), je priporočljivo ponoviti cikel;
- Normalno je, da je po ciklu odstranjevanja vodnega kamna v posodi za kavne usedline prisotna voda (A10).
- Če rezervoar vode ni napolnjen do oznake nivoja MAX, je potrebno opraviti še tretji cikel izpiranja. S tem se zagotovi, da v notranjosti aparata ni ostankov sredstva za odstranjevanje vodnega kamna. Preden zaženete splakovanje se spomnite, da izpraznite posodo zbiranje kapljevine.

17. PROGRAMIRANJE TRDOTE VODE

Alarm za odstranjevanje vodnega kamna se prikaže po vnaprej določenem obratovalnem obdobju, ki je odvisno od trdote vode. Če želite, lahko programirate aparat glede na dejansko trdoto vode, ki je v uporabi na določenem območju, ter s tem zmanjšate pogostost postopka odstranjevanja vodnega kamna.

17.1 Merjenje trdote vode

- Odstranite priloženi testni listič "Total hardness test" iz embalaže, (D1) priložen h "Quick start guide".
- Trakec za približno eno sekundo v celoti potopite v kozarec.
- Izvlčite listič in ga rahlo stresite. Po približno eni minuti se prikažejo 1, 2, 3 ali 4 kvadratki rdeče barve, glede na trdoto vode, vsak kvadratek pomeni 1 nivo.

17.2 Nastavitev trdote vode

1. Na domači strani (C) pritisnite ikono menija nastavitvev (C3);
2. Pomaknite se po straneh do izbire postavke "Trdota vode";
3. Pritisnite "Nastavi"
4. Izvedite postopek iz prejšnjega odstavka in izmerite stopnjo trdote vode;
5. Pritisnite piko, ki ustreza stopnji trdote, zaznani v prejšnji točki, kot je določeno v naslednji tabeli:

Preskus celotne trdote (D1)	Trdota vode
	Raven 1
	Raven 2
	Raven 3
	Raven 4

6. Aparat je sedaj programiran v skladu z novo nastavitvijo trdote vode.
7. Pritisnite "<" za vrnitev v meni nastavitvev.

18. FILTER ZA MEHČANJE VODE

Nekateri modeli so opremljeni s filtrom za mehčanje vode (D4); če ga vaš model nima, vam priporočamo nakup v pooblaščenem servisnem centru De'Longhi.

Za pravilno uporabo filtra sledite navodilom v nadaljevanju.

18.1 Namestitev filtra

1. Pritisnite meni za nastavitve (C3);
2. Pomaknite se po straneh, dokler se ne prikaže postavka "Filter za vodo";
3. Pritisnite "Ok" za vstop v vodeni postopek
4. Odstranite filter iz embalaže in obračajte koledar, dokler se ne prikažeta naslednja 2 meseca (sl. 41);

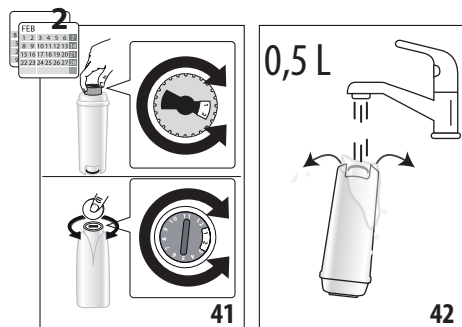

Opomba:

Trajnost filtra velja dva meseca ob normalni uporabi aparata, če pa aparata z nameščenim filtrom ne uporabljate, trajnost velja največ 3 tedne.

5. Pritisnite "Naprej" za nadaljevanje ("Nazaj" za vrnitev na prejšnji zaslon; "X" za preključitev operacije);
6. Da bi aktivirali filter pustite, da voda teče skozi srednjo luknjo filtra dokler ne izhaja iz stranskih odprtini za več kot eno minuto (slika 42). Pritisnite "Naprej";

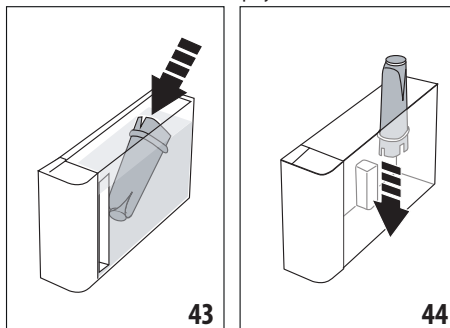

7. Odstranite rezervoar za vodo (A22) z aparata (slika 2) in ga napolnite z vodo; filter vstavite v rezervoar za vodo tako, da ga za približno deset sekund popolnoma potopite, nato ga nagnete in rahlo pritisnete, da zračni mehurčki začnejo izhajati (slika 43). Pritisnite "Naprej";
8. Filter vstavite v njegov sedež (slika 44) in ga pritisnite do konca; pritisnite "Naprej";
9. Rezervoar zaprite s pokrovom (A21), nato ga ponovno vstavite v aparat.
10. Vstavite dulec za vročo vodo (D6). Pritisnite "Naprej";
11. Pod dulec vroče vode postavite prazno posodo z najmanjšo prostornino 0,5 litra (slika 6) in pritisnite "Naprej", da aktivirate filter;
12. Naprava dovaja toplo vodo in se samodejno ustavi. Pritisnite "Ok" za vrnitev na domačo stran;
13. Sedaj je filter aktiviran in aparat lahko uporabljate.

18.2 Zamenjava ali odstranitev filtra

Filter zamenjajte, (D4) ko se na domači strani (C) prikaže ustrezno sporočilo: če želite zamenjavo opraviti takoj, pritisnite "Ok" in sledite operacijam od točke 3 v prejšnjem odstavku. Če želite zamenjavo opraviti kasneje, pritisnite "Prekliči": na zaslonu bo simbol filtra opominjal, da je potrebno zamenjati filter.

Za prikaz postopajte na naslednji način:

1. Pritisnite meni za nastavitve (C3);
2. Pomaknite se po straneh, dokler se ne prikaže postavka "Filter za vodo": pritisnite "Ok";
3. Pritisnite "Ok" za vstop v vodeni postopek;
4. Izvlecite posodo za vodo (A22) in izčrpani filter.

5. Za odstranitev filtra pritisnite "Ok" ("Nazaj" za vrnitev v prejšnje okno; "Izbrisi" za razveljavitev postopka);
6. Za zamenjavo filtra pritisnite "Naprej". Nadaljujte s sledenjem postopkov, prikazanih v prejšnjem odstavku, od točke (4).

Opomba:

Po preteku dveh mesecev (glej disk s časom), ali če aparat niste uporabljali za 3 tedne, zamenjajte filter čeprav aparat tega še ne zahteva.

19. TEHNIČNI PODATKI

Napetost:	220-240 V~ 50-60 Hz max. 10 A
Moč:	1450 W
Plak:	1,9 MPa (19 bar)
Prostornina rezervoarja vode:	1.8 l
Mere DxŠxV:	260x450x385 mm
Dolžina kabla:	1200 mm
Teža (različna glede na model):	11,2 kg
Največja vsebnost posode za kavno zrnje:	300g
Frekvenčni razmak:	2400 - 2500 MHz
Največja prenosna moč:	20 mW

De'Longhi si pridržuje pravico, da kadarkoli spremeni tehnične in estetske značilnosti, ne da bi pri tem spreminjala delovanje in kakovost izdelkov.

19.1 Nasveti za varčevanje z energijo







- Za zmanjšanje porabe energije po pripravi enega ali več napitkov, odstranite vrča za mleko ali pripomočke.
- Nastavite samodejni izklop na 15 minut (glejte odstavek »6.8 Nastavitev samodejnega izklopa«);
- Zaženite varčevanje z energiji (glejte odstavek »6.9 Generalen«);
- Ko aparat to zahteva, zaženite cikel za odstranjevanje vodnega kamna.

20. SPOROČILA, PRIKAZANA NA ZASLONU

PRIKAZANO SPOROČILO	POMEN	REŠITEV
Rezervoar napolni s svežo vodo do nivoja MAX. Ne pozabite napolniti nad 1. stopnjo	V rezervoarju (A22) ni dovolj vode.	Odstrani rezervoar in ga napolni s svežo vodo nad 1. nivojem, vstavite ga v aparat.
Nimam dovolj vode za napitek. Rezervoar napolni s svežo vodo do nivoja MAX Ne pozabite napolniti nad 1. stopnjo		
Vstavi rezervoar za vodo	Rezervoar (A22) ni pravilno vstavljen.	Rezervoar vstavite pravilno in ga potisnite do konca.
Napolni rezervoar s svežo vodo. Izprazni posoda za zbiranje kapljevine in posoda za usedline	Količina vode v rezervoarju ne zadostuje za pripravo pijače in kmalu boste morali izprazniti posodo z usedlinami kave.	Naprava zahteva izvedbo obeh dejavnosti: na ta način nadaljnji posegi ne bodo več potrebni in brez prekinitve bo mogoče zapored točiti več pijač.
Vstavi enoto poparnika	Po čiščenju niste ponovno vstavili poparnika (A6).	Vstavite poparnik, kot je opisano v odst. »15.8 Čiščenje poparnika«
Izprazni posodo za usedline	Posoda za kavne usedline (A10) je polna.	Očistite, kot je opisano v odst. »15.3 Čiščenje posode za kavne usedline«
→		

PRIKAZANO SPOROČILO	POMEN	REŠITEV
Vstavi posodo za usedline in posodo za zbiranje kapljevine	Posoda za kavne usedline (A10) in/ali pladenj za kapljevine (A15) niso bili pravilno vneseni ali niso prisotni.	Vstavite pladenj za kapljevine skupaj s posodo za usedline tako, da pritisnete do konca.
Dodaj mleto kavo po želji. Največ eno merico!	Izbrana je priprava s predhodno mleto kavo.	Prepričaj se, da lijak (A4) ni zamašen, nato vstavite eno poravnano merico (D2) mlete kave in na zaslonu pritisnite "Naprej", sledite napotkom iz odst. »8.4 Priprava napitka iz vnaprej mlete kave«.
Napolnite posodo za zrnje in pritisnite Ok za nadaljevanje priprave	Kave v zrnju je zmanjkalo.	Napolnite posodo za zrnje (A2) in pritisnite Ok za nadaljevanje priprave
Vstavite dulec za vročo vodo	Dulec (D6) ni pravilno vstavljen ali ni prisoten.	Vstavite izliv tako, da ga potisnete do konca (sl. 5): aparat oddaja zvočni signal (če je aktivna funkcija zvočnega opozorila).
Vstavi vrč za mrzlo/vroče mleko	Vrč za mleko (E) ali (F) ni pravilno vstavljen ali ni prisoten.	Vstavite vrč za mleko tako, da ga potisnete do konca: aparat odda zvočni signal (če je funkcija zvočnega opozorila aktivirana).
Izvajam čiščenje. Takoj se vrnem	Aparat je zaznal nečistoče v notranjosti.	Počakajte, da se aparat vrne v pripravno stanje in ponovno izberite zelen napitek. Če se težava nadaljuje, se obrnite na pooblaščen servisni center.
Nove nastavitve niso bile shranjene	Med prilagajanjem napitka (glejte pogl. »13. Funkcija »my« (samo napitki »Hot«), je bila priprava namerno prekinjena s pritiskom na "X" ali pa se je oglasil alarm.	Pritisnite "X" za vrnitev na domačo stran (C), za prikaz alarma, ki je povzročil prekinitev. Sledite navodilom glede prikazanega alarma (glejte pogl. »20. Sporočila, prikazana na zaslonu«)
Ni mi mogoče pripraviti napitka. Zmanjšaj aromo in poskusi ponovno	Kava je predrobno mleta, zaradi česar kava prepočasi ali sploh ne izteka. Če je prisoten filter za mehčanje vode (D4), je morda v filtru prisoten zračni mehur, ki preprečuje iztekanje.	Izberite blažjo "Aromo" (glejte »8.3 Prilagajanje napitka«) Pritisnite "Ok" in natočite malo vode (glejte pogl. »10. Priprava vroče vode in vročega čaja« dokler pretok ne postane enakomeren. Če teža-va ni odpravljena, odstranite filter (glejte odst. »18.2 Zamenjava ali odstranitev filtra«)
Ni mi mogoče pripraviti napitka. Nastavi mlinček, obrni gumb za en položaj	Mletje je predrobno, zaradi česar kava prepočasi ali sploh ne izteka.	Pritisnite "Ok" in nadaljujte z reguliranjem kavnega mlinčka (glejte odst. »6.4 Nastavitev mletja kave«)
Izberi manj močno aromo ali zmanjšaj količino vnaprej mlete kave	Uporabili ste preveč kave.	Izberite blažjo "Aromo" (glejte »8.3 Prilagajanje napitka«) ali zmanjšajte količino mlete kave (največ 1 zajemalka). Pritisnite "Ok", da se vrnete na domačo stran, ali počakajte, da sporočilo izgine.
Vrč za mleko hrani v hladilniku	Opravili ste pripravo mleka in vrč za mleko je še vedno v aparatu	Vrč za mleko odstranite in odložite v hladilnik.



PRIKAZANO SPOROČILO	POMEN	REŠITEV
Opravi je treba odstranjanje vodnega kamna iz aparata. Pritisnite Ok za začetek (~ 50 min)	Označuje, da je iz aparata potrebno odstraniti vodni kamen.	Če želite opraviti odstranjanje vodnega kamna, pritisnite "Ok" in sledite vodenemu postopku, v nasprotnem primeru pritisnite "Izbriši": v tem primeru se na domači strani (C) pojavi simbol  (C4) , ki opominja, da je potrebno opraviti odstranjanje vodnega kamna (glejte pog. »16. Odstranjanje vodnega kamna«).
Zamenjaj filter za vodo. Pritisnite OK za začetek	Filter mehčalca vode (D4) je iztrošen.	Pritisnite "Ok", če želite zamenjati filter, ali "Izbriši", če nameravate to storiti kdaj drugič. Sledite navodilom v pogl. »18. Filter za mehčanje vode«.
Splošni alarm: Glejte navodila za uporabo / App Coffee Link	Notranjost aparata je zelo umazana.	Natančno očistite aparat, kot je to opisano v poglavju »15. Čiščenje«. Če se po čiščenju še vedno prikaže sporočilo, se obrnite na servisno službo in /ali na pooblaščen servisni center
Obtok prazen. Pritisnite OK za začetek polnjenja	Vodni obtok je prazen	Pritisnite "Ok", da napolnite tokokrog: dostava se samodejno ustavi. V pladnju za kapljevine je normalno najti vodo (A15) po polnjenju. Če težava ni odpravljena, preverite, ali je rezervoar za vodo (A22) vstavljen do konca.
	Vstavljen je nov filter za mehčanje (D4)	Prepričajte se, da ste pravilno upoštevali navodila za vstavljanje novega filtra (odst. »18.1 Namestitvev filtra« in »18.2 Zamenjava ali odstranitev filtra«). Če težava ni odpravljena, odstranite filter (odst. »18.2 Zamenjava ali odstranitev filtra«).
	Pomeni, da je omogočeno varčevanje z energijo.	Da bi onemogočili varčevanje z energijo, sledite postopku v odst. »6.9 Generalen«.
	Opominja, da je potrebno odstraniti vodni kamen iz aparata.	Čim prej je potrebno opraviti postopek odstranjanja vodnega kamna, opisan v poglavju »16. Odstranjanje vodnega kamna«.
	Ne pozabite, da je treba zamenjati filter (D4)	Zamenjajte filter ali ga odstranite po navodilih v poglavju. »18. Filter za mehčanje vode«.
	Zapomnite si, da je potrebno očistiti vrč za mleko (E) ali (F).	Obrnite gumb za reguliranje pene (E3) o (F3) v položaj CLEAN.
"Samo modeli z WiFi povezljivostjo:		
	Povezljivost je bila konfigurirana v meniju nastavitvev (C3) aparata.	Opravite povezavo z aplikacijo Coffee Link.
	Označuje, da je aparat povezan.	Če želite onemogočiti povezavo, nadaljujte, kot je opisano v odst. »6.3 Povezljivost (samo nekateri modeli)«.
→		

PRIKAZANO SPOROČILO	POMEN	REŠITEV
	Povezljivost je aktivna, vendar je oblak nedosegljiv.	Če je bil pred kratkim vklopljen, počakajte, da se aparat popolnoma prižge.
		Če težava ni odpravljena, izključite in znova aktivirajte povezavo, kot je opisano v odst. »6.3 Povezljivost (samo nekateri modeli)«.
		Preverite, ali lučke na usmerjevalniku kažejo, da je omrežje aktivno.
		Če se težava še vedno pojavlja, izklopite in vklopite napravo in domači usmerjevalnik.
"Samo modeli z Bean Adapt:		
Profil kavnih zrn se je spremenil! Ne pozabite natočiti vsaj 3 kave, da dosežete najboljši rezultat v skodelici	Z aparatom je treba opraviti 3 priprave z novo kavo, preden bo mogoče regulirati Bean Adapt	Pripravite vsaj 3 kave z novo kavo, preden spremenite Bean Adapt

21. ODPRAVLJANJE TEŽAV

Spodaj so opisana nekatera mogoča nepravilna delovanja.

Če problema ne uspete rešiti na opisan način, se morate obrniti na tehnično službo.

TEŽAVA	MOŽEN VZROK	REŠITEV
Aparat se ne vklopi	Vtič ni priključen v vtičnico.	Vstavite vtič v vtičnico (sl. 1).
Kava ni vroča.	Notranji obtoki aparata so se ohladili, ker je preteklo 2-3 minute od zadnje kave.	Preden pripravite kavo, s posebno funkcijo segrejte notranje krogotoke z izpiranjem (glej odst. »6.1 Izpiranje«).
	Nastavljena temperatura kave je nizka.	V meniju z nastavitvami nastavite višjo temperaturo kave (C3) (glej odst. »6.5 Temperatura kave«).
	Pred pripravo niste ogreli skodelic.	Skodelice segrejte tako, da jih oplaknete z vročo vodo (Pazi: lahko uporabite funkcijo vroča voda).
	Iz aparata je treba odstraniti vodni kamen	Nadaljujte, kot je opisano v poglavju. »16. Odstranjevanje vodnega kamna«. Nato preverite stopnjo trdote vode (»17.1 Merjenje trdote vode«) in preverite, ali je aparat nastavljen glede na resnično trdoto (»17.2 Nastavitev trdote vode«).
		→

TEŽAVA	MOŽEN VZROK	REŠITEV
Kava ni močna in ima malo kreme.	Kava je pregrobo mleta.	Vstopite v meni nastavitvev (C3) in sledite napotkom za reguliranje mletja. Učinek bo viden po 3 iztočenih kavah (glej odst. »6.4 Nastavitvev mletja kave«).
	Kava ni primerna.	Uporabite mešanico kave za aparate za ekspresno kavo.
	Kava ni sveža.	Pakiranje kave je predolgo odprto in je izgubilo okus.
Kava prepočasi izteka ali izteka po kapljicah.	Kava je predrobno mleta.	Vstopite v meni nastavitvev (C3) in sledite napotkom za reguliranje mletja. Učinek bo viden po 3 iztočenih kavah (glejte odst. »6.4 Nastavitvev mletja kave«).
Kava ne izteka skozi eno ali obe šobi izliva.	Šobi dulca za kavo (A7) sta zamašeni.	Očistite dulec kave z gobo ali zobotrebcev.
V pripravljeni kavi je preveč vode.	Lijak (A4) se je zamašil.	Lijak očistite s čopičem (D5), kot je opisano v odst. »15.7 Čiščenje lijaka za vnos mlete kave«.
Točenje napitka je slabo	V rezervoarju ni dovolj vode	Rezervoar vedno napolnite nad 1. nivojem.
Aparat ne toči kave.	Aparat je zaznal nečistoče v notranjosti: na zaslonu se prikaže napis "Izvajam čiščenje...".	Počakajte, da se aparat vrne v pripravno stanje in ponovno izberite želen napitek. Če se težava nadaljuje, se obrnite na pooblaščen servisni center.
Poparnika (A6) ni mogoče odstraniti.	Niste izvedli pravilno izklapljanje	Aparat ugasnite s pritiskom na gumb  (A9) (glejte pogl. »5. Izklap aparata«).
Ob zaključku odstranjevanja vodnega kamna aparat zahteva tretje splakovanje.	Med ciklom splakovanja rezervoar za vodo (A22) ni bil napolnjen do oznake nivoja MAX	Postopajte po zahtevah aparata, izpraznite najprej posodo za zbiranje kapljevine (A15), da bi se izognili razlitju.
Mleko ne izhaja iz dulca mleka (E5) ali (F5).	Pokrov (E1) ali (F1) vrča za mleko je zamazan	Očistite pokrov posode za mleko, kot je to opisano v odst. »15.9 Čiščenje vrčev za mleko (E) in (F)«.
	Pokrov (E1) ali (F1) ni pravilno sestavljen.	Pravilno sestavite vse komponente, kot je navedeno v pog. »9.1 Priprava vrčev za mleko (E in F)« in »9.4 Nastavite količino pene«.
		→

TEŽAVA	MOŽEN VZROK	REŠITEV
Mleko ima velike mehurčke ali brizga iz dulca mleka (E5) ali (F5) ali je rahlo penast.	Mleko ni dovolj hladno ali vrsta mleka ni primerna za zahtevani napitek	Za najboljše rezultate se prepričajte, da uporabljate pravilno vrsto mleka glede na pripravo toplih ali hladnih napitkov (glejte odst. »8.3 Prilagajanje napitka«). Uporabite napitke pri temperaturi hladilnika (približno 5°C).
	Pokrov (E1) ali (F1) vrča za mleko je zamazan	Vrč za mleko očistite, kot je navedeno v odst. »9.6 Čiščenje vrčev za mleko po vsaki uporabi«
	V kanalu pod gumbom za reguliranje pene (E3) o (F3), je prisotna voda	Izvlcite gumb in dobro osušite.
	Uporabljajo se zelenjavne pijače.	Za izboljšanje rezultata uporabite napitke pri temperaturi hladilnika (približno 5°C). Količino pene prilagodite, kot je navedeno v odstavku. »9.4 Nastavite količino pene«
Polica za držalo za skodelico (A13) je topla.	Pripravljenih je bilo več napitkov zaporedoma	
Po čiščenju posode za zbiranje kapljevine ni mogoče vstaviti v aparat	Posoda za zbiranje kondenzata (A12) ni pravilno postavljena	Preverite, ali je posoda za zbiranje kapljevine pravilno vstavljena
Aparat ne uporablja in se slišijo zvoki ali rahlo pihanje pare	Aparat je pripravljen za uporabo ali ste ga izklopili pred kratkim, ter je nekaj kapljic kondenzata padlo v še toplem uparjalnik	Ta pojav je del normalnega delovanja aparata; da bi omejili pojav, izpraznite posodo za zbiranje kapljevine.
Naprava oddaja pare iz pladnja za kapljanje (A15) in/ali na površini na kateri je postavljen aparat je prisotna voda.	Po čiščenju rešetka pladnja ni bila ponovno nameščena (A14).	Postavite rešetko pladnja nazaj v pladenj za kapljanje.
Napitka To Go je preveč ali izhaja iz travel muga	Izbrana količina ni ustrezna	Izberite manjšo količino (srednjo \overline{C}_M ali majhno \overline{C}_P)
		Nastavite količino glede na mug, da bo ob naslednji pripravi količina ustrezna
Napitka To Go je malo	Izbrana količina ni ustrezna	Izberite večjo količino (srednjo \overline{C}_M ali veliko \overline{C}_G)
		Nastavite količino glede na mug, da bo ob naslednji pripravi količina ustrezna
Travel muga ni mogoče vstaviti v aparat	Loputa prostora za travel mug (A17) è je zaprta in/ali je dulec za kavo (A7) znižan	Odprite loputo in/ali dvignite dulec za kavo
"Samo modeli z WiFi povezljivostjo:		
Aplikacija ne dela	Nepravilno delovanje aplikacije	Zaprte in ponovno zaženite aplikacijo
Aplikacija poroča o težavi v aparatu, ki je ni	Podatki med aparatom in aplikacijo niso sinhronizirani	Deaktivirajte in ponovno aktivirajte povezljivost (par. »6.3 Povezljivost (samo nekateri modeli)«