

---

ECAM45X.6Y - 45X.8Y

# ELETTA EXPLORE

ESPRESSO NO PUPIŅAS LĪDZ  
TASĪTEI UN  
KAPUČĪNO AUTOMĀTS  
Lietošanas instrukcija

Instructions videos available at:  
<https://eletta-explore.delonghi.com>



---

**DeLonghi**

**A**

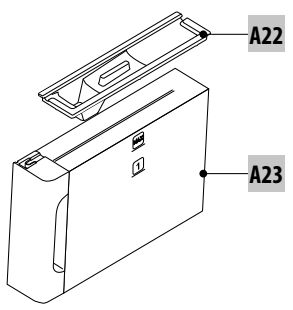
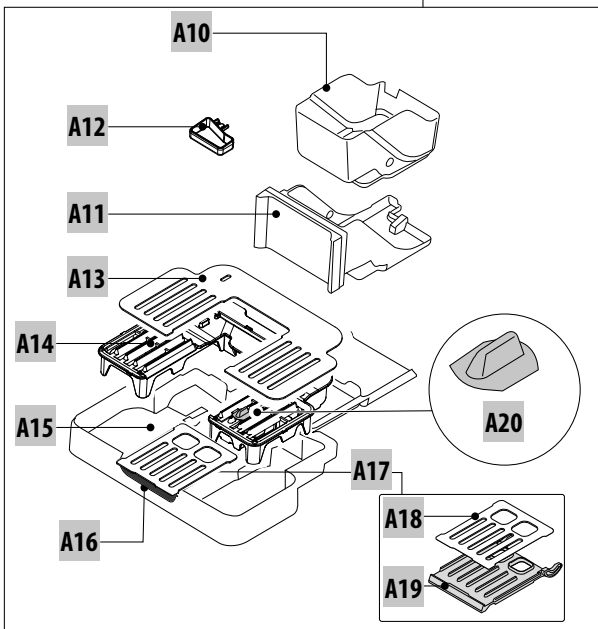
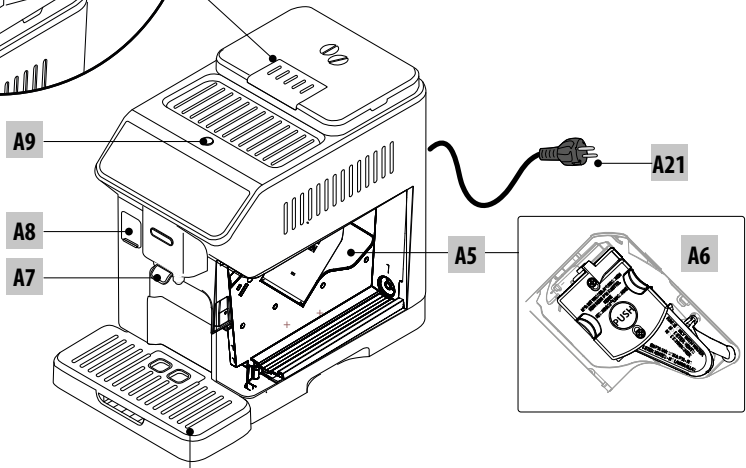
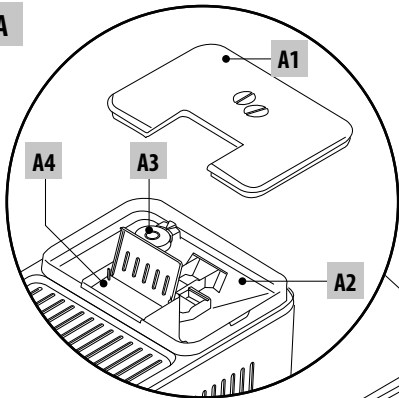

**B C**

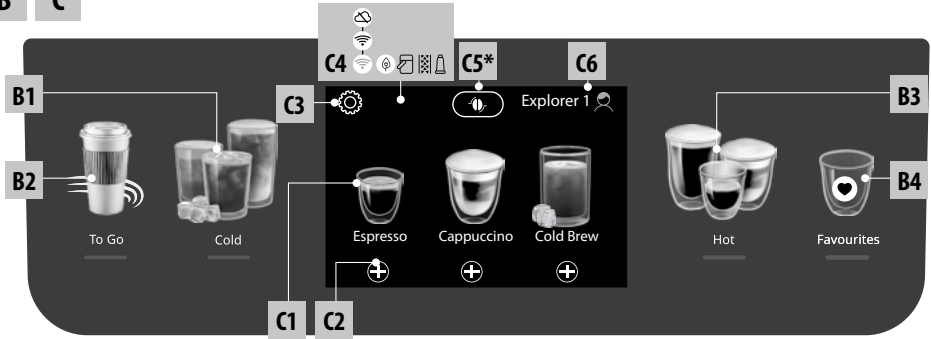

**D\***

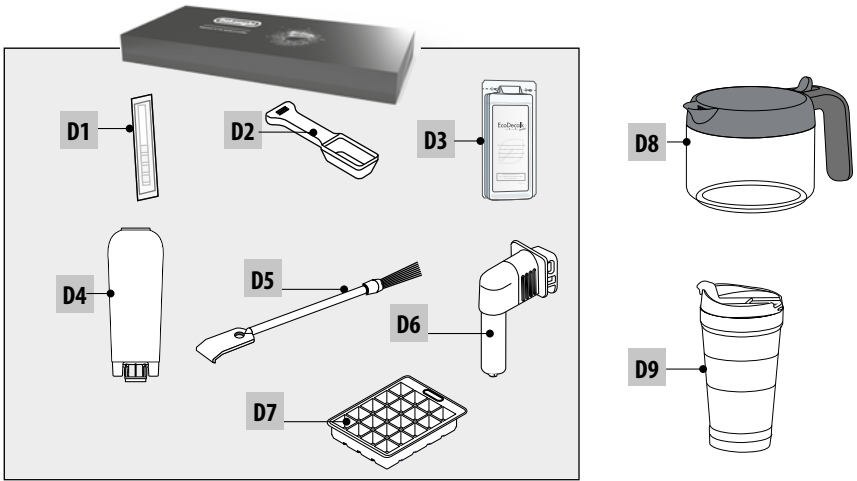

**E** 

**Hot**

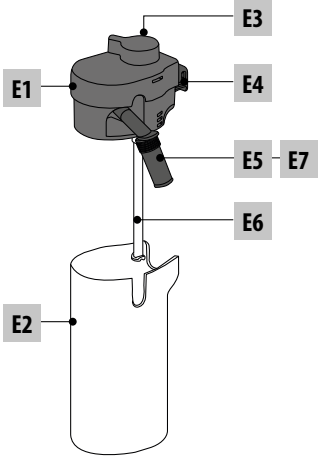

**F** 

**Cold**

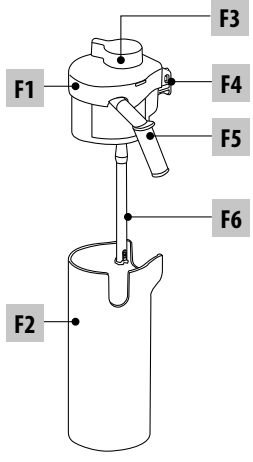

## SATURS

<b>1. IEVADS</b> .....	<b>5</b>
1.1 Burti iekavās .....	5
1.2 Problēmu novēršana un remonts .....	5
1.3 Lejupielādējiet aplikāciju! .....	5
<b>2. APRAKSTS</b> .....	<b>5</b>
2.1 Ierīces apraksts (A) .....	5
2.2 Vadības panela apraksts (B) .....	5
2.3 Sākumlapas apraksts (galvenais ekrāns) (C)..	5
2.4 Piederumu apraksts (D) (* atšķiras atkarībā no modeļa) .....	6
2.5 Piena (karstā) kafijas apraksts (E) .....	6
2.6 Piena (aukstā) kafijas apraksts (F).....	6
<b>3. IERĪCES IESTATĪŠANA</b> ☺ .....	<b>6</b>
<b>4. IERĪCES IESLĒGŠANA</b> ☺ .....	<b>7</b>
<b>5. IERĪCES IZSLĒGŠANA</b> .....	<b>7</b>
<b>6. IZVĒLNES IESTATĪJUMI</b> ☺ .....	<b>7</b>
6.1 Skalošana .....	7
6.2 Atkalķošana .....	8
6.3 Savienojamība .....	8
6.4 Dzirnaviņu regulēšana.....	8
6.5 Kafijas temperatūra.....	8
6.6 Valodas .....	8
6.7 Profilu izveidošana un rediģēšana.....	8
6.8 Automātiskās izslēgšanās iestatīšana .....	9
6.9 Vispārīgi .....	9
6.10 Ūdens filtrs .....	9
6.11 Ūdens cietība .....	9
6.12 Noklusējuma vērtības .....	9
6.13 Ūdens notecināšana .....	9
6.14 Statistika.....	10
<b>7. DZĒRIENU ATLASĪŠANA</b> .....	<b>10</b>
<b>8. KAFIJAS DZĒRIENU PAGATAVOŠANA</b> ☺ .....	<b>11</b>
8.1 Kafijas automāta sagatavošana kafijas dzērienu gatavošanai .....	11
8.2 Tieši izvēlēti dzērieni .....	11
8.3 Dzērienu pielāgošana .....	11
8.4 Kafijas pagatavošana no maltās kafijas .....	12
8.5 Bean Adapt Technology un Espresso SOUL ..	13
8.6 Vispārēji norādījumi par kafijas dzērienu gatavošanu .....	13
8.7 Padomi karstākai kafijai .....	13
8.8 Kafija/Cold Brew kannā .....	13
8.9 Kafijas kannas tīrīšana .....	14
<b>9. PIENU SATUROŠU DZĒRIENU PAGATAVOŠANA</b> ☺ .....	<b>14</b>
9.1 Piena karafju (E un F) sagatavošana .....	14
9.2 Kādu pienu lietot? .....	14
9.3 Piena karafju uzpildīšana un pievienošana ..	14
9.4 Putu līmeņa regulēšana .....	15
9.5 Pienu saturošu dzērienu pagatavošana .....	15
9.6 Piena kafijas tīrīšana pēc lietošanas .....	15
<b>10. KARSTĀ ŪDENS UN KARSTAS TĒJAS GATAVOŠANA</b> ☺ .....	<b>16</b>
10.1 Ierīces sagatavošana .....	16
10.2 Karstas tējas gatavošana .....	16
10.3 Karstā ūdens gatavošana .....	16
<b>11. DZĒRIENU IZLASE</b> ☺ .....	<b>16</b>
<b>12. "TO GO" (CEĻA) DZĒRIENU GATAVOŠANA</b> ☺	<b>17</b>
12.1 Ceļojumu krūzes tīrīšana pēc lietojuma .....	17
<b>13. "MANA" (MY) FUNKCIJA (TIKAI "KARSTIE" DZĒRIENI)</b> ☺ .....	<b>17</b>
<b>14. PERSONISKĀ PROFILA ATLASĪŠANA</b> ☺ .....	<b>18</b>
<b>15. TĪRĪŠANA</b> ☺ .....	<b>18</b>
15.1 Ierīces tīrīšana .....	18
15.2 Iekšējo kanālu tīrīšana .....	18
15.3 Kafijas atlikumu tvertnes tīrīšana.....	19
15.4 Pīlēšanas paplātes un pīlēšanas paplātes režģa tīrīšana .....	19
15.5 Ierīces iekšpusē tīrīšana .....	19
15.6 Ūdens tvertnes tīrīšana .....	20
15.7 Kafijas snīpju tīrīšana .....	20
15.8 Maltās kafijas piltuves tīrīšana .....	20
15.9 Gatavošanas bloka tīrīšana.....	20
15.10 Piena karafju (E) un (F) tīrīšana .....	21
<b>16. ATKALĶOŠANA</b> ☺ .....	<b>21</b>
<b>17. ŪDENS CIETĪBAS IESTATĪŠANA</b> .....	<b>23</b>
17.1 Ūdens cietības noteikšana.....	23
17.2 Ūdens cietības iestatīšana .....	23
<b>18. ŪDENS MĪKSTINĀTĀJA FILTRS</b> .....	<b>23</b>
18.1 Filtra uzstādīšana .....	23
18.2 Filtra maiņa vai izņemšana.....	24
<b>19. TEHNISKIE DATI</b> .....	<b>24</b>
19.1 Padomi enerģijas taupīšanai .....	24
<b>20. PARĀDĪTIE ZIŅOJUMI</b> .....	<b>25</b>
<b>21. TRAUCĒJUMMEKLĒŠANA</b> .....	<b>29</b>

## 1. IEVADS

Paldies, ka izvēlējāties šo pupiņu espresso un cappuccino kafijas automātu.

Atvēliet dažas minūtes, lai izlasītu šo lietošanas instrukciju. Tādējādi tiks novērsti visi riski un ierīces bojājums.

### 1.1 Burti iekavās

Iekavās norādītie burti attiecas uz ierīces aprakstu 2.–3. lpp.

### 1.2 Problēmu novēršana un remonts

Problēmu gadījumā vispirms mēģiniet tās novērst, izlasot informāciju sadaļā "20. Parādītie ziņojumi" un "21. Traucējummeklēšana".

Ja tas nepalīdz novērst problēmu vai nepieciešama papildinformācija, sazinieties ar klientu apkalpošanas centru, zvanot uz numuru, kas norādīts pievienotajā lapā "Klientu apkalpošana".

Ja jūsu valsts nav norādīta šajā lapā, zvaniet uz garantijas talonā norādīto numuru. Ja nepieciešams remonts, sazinieties tikai ar De'Longhi klientu apkalpošanas centru. Adreses ir norādītas kopā ar ierīci piegādātajā garantijas sertifikātā.

### 1.3 Lejupielādējiet aplikāciju!



Lejupielādējiet aplikāciju un izpildiet tajā sniegtās instrukcijas, lai izveidotu savu kontu.

Aplikācijā pieejamas radošas receptes, informācija, padomi un interesanti fakti par kafijas pasauli, kā arī informācija par jūsu ierīci.

PĀRLIECINIETIES, VAI APLIKĀCIJA JŪSU VALSTĪ IR PIEEJAMA:  
app-availability.delonghi.com

Savienotajos modeļos virkni funkciju iespējams vadīt attālināti no Coffee Link aplikācijas.

 Šis simbols apzīmē funkcijas, ko iespējams vadīt, izmantojot aplikāciju.

Varat arī izveidot jaunu dzērienu receptes un saglabāt tās savā ierīcē.

#### Lūdzu, ņemiet vērā!

- Lai piekļūtu funkcijām no aplikācijas, iespējotiet savienojumu ierīces iestatījumu izvēlnē (skatiet "6.3 Savienojamība").
- Saderīgo ierīču sarakstu skatiet vietnē "compatibledevices.delonghi.com".

## 2. APRAKSTS







### 2.1 Ierīces apraksts (A)

- A1. Pupiņu tvertnes vāciņš
- A2. Pupiņu tvertne
- A3. Maluma rupjuma regulēšanas ripa
- A4. Maļtās kafijas piltuve
- A5. Gatavošanas bloka pārloks
- A6. Izņemams gatavošanas bloks
- A7. Kafijas snipji (regulējams augstums)
- A8. Piederumu savienotājs
- A9.  poga: lai ieslēgtu un izslēgtu ierīci (gaidstāve)
- A10. Kafijas atlikumu tvertne
- A11. Kafijas atlikumu tvertnes balsts
- A12. Kondensāta paplāte
- A13. Krūzīšu paplāte
- A14. Paplātes režģis
- A15. Pīlēšanas paplāte
- A16. Ceļojumu krūzes nodalījums
- A17. Ceļojumu krūzes nodalījuma pārloka mezgls
- A18. Pārloka režģis
- A19. Pārloka režģa balsts
- A20. Pīlēšanas paplātes ūdens līmeņa rādītājs
- A21. Strāvas vads
- A22. Ūdens tvertnes vāciņš
- A23. Ūdens tvertne

### 2.2 Vadības paneļa apraksts (B)

- B1. "Auksto" dzērienu izvēlne
- B2. "Ceļa" dzērienu izvēlne
- B3. "Karsto" dzērienu izvēlne
- B4. "Izlases" dzērienu izvēlne

### 2.3 Sākumlapas apraksts (galvenais ekrāns) (C)

- C1. Atlasāmie dzērieni (tieša izvēle)
- C2. Lai parādītu un pielāgotu dzērienu iestatījumus
- C3. Ierīces iestatījumu izvēlne
- C4. Indikatoru lampiņas:
  -  Kafijas automāts gaida pirmo savienojumu
  -  Aktivizēta Wi-Fi lampiņa
  -  Tikla savienojuma neesamības lampiņa
  -  Aktivizētas enerģijas taupīšanas lampiņa
  -  Lampiņa par piena karafes tīrīšanas nepieciešamību
  -  Lampiņa par atkalķošanas nepieciešamību
  -  Lampiņa par filtra maiņu
- C5. Tehnoloģija Bean Adapt Technology (iespējama no aplikācijas): skatiet "8.5 Bean Adapt Technology un Espresso SOUL"

C6. Pielāgojami profili (skatiet sadaļu "14. Personiskā profila atlasīšana")

## 2.4 Piederumu apraksts (D) (\* atšķiras atkarībā no modeļa)

### Piederumi sākuma komplektā:

- D1. "Vispārējās cietības pārbaudes" indikatora papīrs
- D2. Maltās kafijas mērkarote
- D3. Atkaļķošanas līdzeklis
- D4. Ūdens mikstinātāja filtrs
- D5. Tīrīšanas birstīte
- D6. Karstā ūdens snīpis
- D7. Ledus kubiņu paplāte

D8. Kafijas kanna

D9. Ceļojumu krūze

## 2.5 Piena (karstā) karafes apraksts (E)

**LatteCrema**  
HOT 

- E1. Piena karafes vāciņš
- E2. Piena karafe
- E3. Putu regulēšanas/tīrīšanas ripa
- E4. Piena karafes savienotājs (noņemams tīrīšanai)
- E5. Piena snīpis (regulējams augstums)
- E6. Piena ieplūdes caurulīte (silikona)
- E7. Piena snīpja pagarinājums

## 2.6 Piena (aukstā) karafes apraksts (F)

**LatteCrema**  
COOL 

- F1. Piena karafes vāciņš
- F2. Piena karafe
- F3. Putu regulēšanas/tīrīšanas ripa
- F4. Piena karafes savienotājs (noņemams tīrīšanai)
- F5. Piena snīpis
- F6. Piena ieplūdes caurulīte (stingra plastmasa)

## 3. IERĪCES IESTATĪŠANA

### Lūdzu, ņemiet vērā!

- Kafijas paliekas dzirnaviņās ir pirms tirdzniecības veikto iestatījumu pārbaudes rezultāts, kas apliecina mūsu rūpīgo attieksmi un uzmanību pret mūsu produktu kvalitāti.
- Pirmajā ierīces lietošanas reizē visi noņemamie piederumi (piena karafe (E) un (F), ceļojumu krūze\* (D9), kafijas kannā\* (D8), ūdens tvertne (A22) un (A23)), kas nonāks saskarē ar ūdeni vai pienu, jāizskalo ar karstu ūdeni. Iesakām mazgāt piena karafes trauku mazgāšanas mašīnā.

- Pielāgojiet ūdens cietības pakāpi iespējami ātri, izpildot norādījumus, kas sniegti sadaļā "17. Ūdens cietības iestatīšana".

1. Pievienojiet strāvas vadu (A21) elektrotīkla padevei (1. att.).

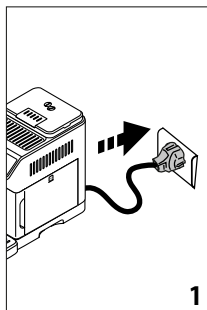

2. Nospiediet vajadzīgajai valodai atbilstošo karodziņu un apstipriniet izvēli, nospiežot uz "Done" (Gatavs).

Tagad izpildiet ierīces displejā redzamos norādījumus.

3. Noņemiet ūdens tvertni (A23) (2. att.) un uzpildiet līdz MAX līnijai ar svaigu aukstu dzermo ūdeni (3. att.).

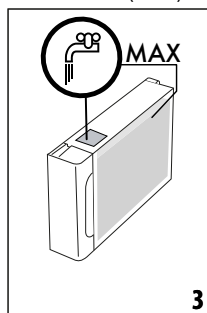
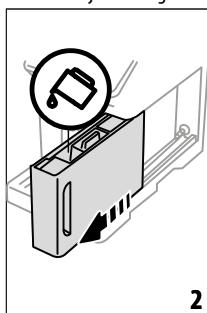

4. Pēc tam ievietojiet tvertni atpakaļ un apstipriniet, nospiežot uz "Next" (Tālāk).

5. Uzpildiet pupiņu tvertni (A2) (4. att.), pēc tam apstipriniet, nospiežot "Next" (Tālāk).

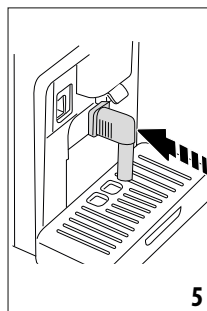
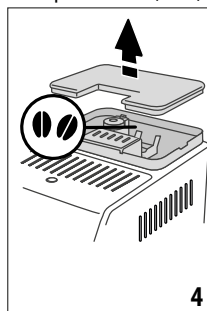

6. Ievietojiet karstā ūdens snīpi (D6) piederumu savienotājā (A8) (5. att.) un ievietojiet tvertni ar 200 ml minimālo tilpumu zem kafijas snīpjiem (A7) un karstā ūdens snīpja (6. att.).

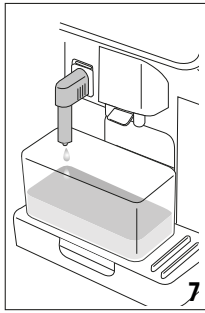
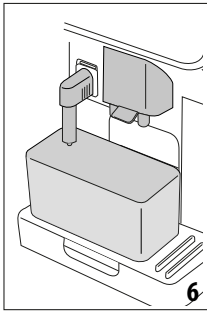

7. Nospiediet "OK", lai uzpildītu ūdens kontūru. Ierīce izdala ūdeni no karstā ūdens snipja (7. att.).
8. Padeves beigās ierīce turpina sildīšanu, veicot skalošanas ciklu, izdalot karsto ūdeni no kafijas snipjiem (8. att.).

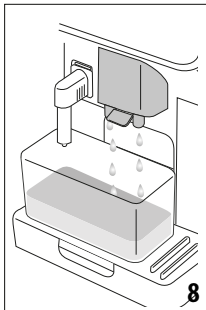

Būdamā uzsilusi, ierīce piedāvā pamācību, kā kafijas automātu lietot.

#### **Lūdzu, ņemiet vērā!**

- Pirmajā kafijas automāta lietošanas reizē jāpagatavo 4–5 krūzītes ar cappuccino, pirms varat iegūt apmierinošus rezultātus.
- Pirmajā ierīces lietošanas reizē ūdens kontūrs ir tukšs un ierīce darbojas skaļi. Troksnis samazinās nākamajās kontūra uzpildīšanas reizēs.

## **4. IERĪCES IESLĒGŠANA**

#### **Lūdzu, ņemiet vērā!**

- Katrā ierīces ieslēgšanas reizē tā izpilda automātisko iepriekšējās sildīšanas un skalošanas ciklu, ko nevar pārtraukt. Ierīce nav gatava lietošanai, kamēr šis cikls nav pabeigts.
- 1. Lai ieslēgtu ierīci, nospiediet  pogu (A9) (9. att.): ierīce ieslēdzas

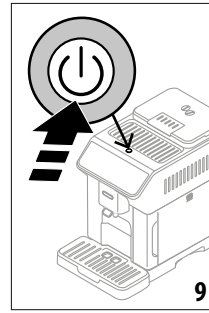

2. Būdamā uzsilusi, ierīce veic skalošanas ciklu, izdalot karsto ūdeni no kafijas snipjiem (A7); kā arī silda boileru, tas savukārt silda iekšējos kontūrus, cirkulējot karsto ūdeni.

## **5. IERĪCES IZSLĒGŠANA**

Kad kafijas automāts tiek izslēgts pēc kafijas gatavošanas, tas veic automātisku skalošanas ciklu.

1. Lai izslēgtu ierīci, nospiediet  pogu (A9) (9. att.).
2. Ja tā paredzēts, ierīce izskalo kafijas snipjus (A7) ar karstu ūdeni un tad izslēdzas (pāriet gaidstāves režīmā).

#### **Lūdzu, ņemiet vērā!**

Ja kādu laiku neizmanto ierīci, izslēdziet to un atvienojiet no elektrotīkla kontaktligzdas.

#### **Svarīgi!**

Nekad neatvienojiet ierīci, ja tā ir ieslēgta.

## **6. IZVĒLNES IESTATĪJUMI**

### **6.1 Skalošana**

Lietojiet šo funkciju, lai nodrošinātu karsto ūdeni no kafijas snipjiem (A7) (un, ja ievietots, no karstā ūdens snipja (D6)), lai iztīrītu un uzsilītu ierīces iekšējo kontūru.

Zem snipjiem novietojiet trauku ar vismaz 100 ml tilpumu (6. att.).

Lai iespējotu funkciju, turpiniet šādi:

1. Nospiediet uz iestatījumu izvēlnes (C3).
2. Displejā jābūt "Rinsing" (Skalošana).
3. Nospiediet "OK", lai sāktu izvadi. Pēc dažām sekundēm tiek izdalīts karsts ūdens, lai iztīrītu un uzsilītu ierīces iekšējo kontūru (7.–8. att.).
4. Lai pārtrauktu skalošanu, nospiediet "Stop" vai uzgaidiet, līdz skalošana tiek pārtraukta automātiski.

#### **Lūdzu, ņemiet vērā!**

- Ja ierīce netiek izmantota ilgāk par 3–4 dienām, ieslēdzot ierīci, pirms lietošanas stingri ieteicams izpildīt 2-3 skalošanas.
- Pēc tīrīšanas ir normāli, ja kafijas atlikumu tvertnē (A10) atrodas ūdens.

## 6.2 Atkalķošana



Instrukcijas par atkalķošanu skatiet sadaļā "16. Atkalķošana".

## 6.3 Savienojamība

Izmantojiet šo funkciju, lai iespējotu vai atspējotu savienojamību. Rikoļieties šādi.

1. Nospiediet uz iestatījumu izvēlnes (C3).
2. Ritiniet lapas, līdz tiek rādīts "Connectivity" (Savienojamība).
3. Nospiediet "Next" (Tālāk).
4. Iespējojiet Wi-Fi savienojumu un tālvadību (izmantojot aplikāciju De'Longhi Coffee Link).
5. Ierīces PIN kods, kas nepieciešams savienojumam ar aplikāciju, tiek parādīts ekrānā.
6. Nospiediet "<", lai saglabātu jauno atlasīto un pārietu atpakaļ uz iestatījumu izvēlni.
7. Nospiediet "X", lai pārietu atpakaļ uz sākumlapu (C).

Sākumlapā simbols (C4), kas norāda savienojuma statusu, tiek rādīts pamīšus ar citiem simboliem (piem., atkalķošana u. tml.)

Simbols sākumlapā	Nozīme
	Savienojamība iespējota: kafijas automāts gaida pirmo savienojumu
	Ierīce ir pievienota
	Ierīce ir pievienota mājas Wi-Fi tīklā, taču nav tīkla vai nevar sasniegt mākonī
--	Savienojums atspējots. Lai iespējotu, atveriet iestatījumu izvēlni (C3)

### Lūdzu, ņemiet vērā!

- Ja tālvadības savienojums ir izslēgts, vairākas aplikācijas funkcijas nav pieejamas (piem., dzērienu gatavošana).
  - Ja maināt Wi-Fi tīkla nosaukumu vai paroli vai arī ja izveidojat savienojumu ar jaunu Wi-Fi tīklu, jums jāveic atiestatīšanas procedūra, kā aprakstīts turpinājumā.
1. Rikoļieties, kā aprakstīts iepriekš 1.–3. punktā.
  2. Nospiediet "Reset" (Atiestatīt).
  3. Nospiediet "OK", lai apstiprinātu tīkla iestatījumu atcelšanu.
  4. No jauna izveidojiet savienojumu ar aplikāciju un atlasiet jaunus akreditācijas datus.

## 6.4 Dzirnaviņu regulēšana

Ierīce piedāvā pamācību, kā pareizi regulēt malšanu, lai gūtu labākos rezultātus.

1. Nospiediet uz iestatījumu izvēlnes (C3).
2. Ritiniet lapas, līdz tiek rādīts "Adjust grinder" (Dzirnaviņu regulēšana).

3. Nospiediet "Read more" (Lasīt vairāk), lai skatītu pamācību, kā pareizi regulēt maluma rupjumu.

### Lūdzu, ņemiet vērā!

- Pēc iepriekšminētās procedūras izpildes ieteicams vismaz 3 reizes pagatavot kafiju, pirms pielāgot vēlreiz. Ja kafija joprojām netiek pagatavota pareizi, atkārtojiet procedūru.
- Maluma rupjuma regulēšanas ripu (A3) drīkst griezt tikai kafijas dzirnaviņu darbības laikā kafijas gatavošanas sākotnējā posmā.

## Bean Adapt Technology

Ieteicams piekļūt funkcijai Bean Adapt Technology aplikācijā Coffee Link, lai pielāgotu šo parametru atbilstošajam iestatījumam izmantotajām kafijas pupiņām.

## 6.5 Kafijas temperatūra

Lai mainītu kafijas pagatavošanā izmantotā ūdens temperatūru, rikoļieties šādi.

1. Nospiediet uz iestatījumu izvēlnes (C3).
2. Ritiniet lapas, līdz tiek rādīts "Coffee temperature" (Kafijas temperatūra).
3. Nospiediet "Set" (Iestatīt).
4. Atlasiet vēlamo temperatūru no piedāvātajām iespējām.
5. Nospiediet "<", lai saglabātu jauno atlasīto un pārietu atpakaļ uz iestatījumu izvēlni.
6. Nospiediet "X", lai pārietu atpakaļ uz sākumlapu (C).

### Lūdzu, ņemiet vērā!

Temperatūras maiņa visvairāk ietekmē lielos dzērienus.

## Bean Adapt Technology

Ieteicams piekļūt funkcijai Bean Adapt Technology aplikācijā Coffee Link, lai pielāgotu šo parametru atbilstošajam iestatījumam izmantotajām kafijas pupiņām.

## 6.6 Valodas

Lai mainītu sākumlapas valodu, rikoļieties šādi.

1. Nospiediet uz iestatījumu izvēlnes (C3).
2. Ritiniet lapas, līdz tiek rādīts "Languages" (Valodas).
3. Nospiediet "Next" (Tālāk).
4. Nospiediet uz karodziņa, kas atbilst valodai, ko vēlaties iestatīt (nospiediet "Next" (Tālāk) vai "Back" (Atpakaļ), lai skatītu visas pieejamās valodas). Displejs uzreiz tiek atjaunināts ar izvēlēto valodu.
5. Nospiediet "<", lai saglabātu jauno atlasīto un pārietu atpakaļ uz iestatījumu izvēlni.
6. Nospiediet "X", lai pārietu atpakaļ uz sākumlapu (C).

## 6.7 Profilu izveidošana un rediģēšana

Varat izmantot šo funkciju, lai mainītu katra profila ikonas attēlu un krāsu. Lai pielāgotu ikonu, turpiniet šādi:

1. Nospiediet uz iestatījumu izvēlnes (C3).
2. Ritiniet lapas, līdz tiek rādīts "Create and edit profiles" (Profilu izveidošana un rediģēšana).



3. Nospiediet "Next" (Tālāk).
4. Lai izveidotu jaunu profilu, nospiediet "Add new" (Pievienot jaunu).  
Lai rediģētu esošu profilu, atlasiet profilu un nospiediet "Edit" (Rediģēt).
5. Veiciet pielāgošanu un tad nospiediet "Save" (Saglabāt), lai apstiprinātu.
6. Nospiediet "X", lai pārietu atpakaļ uz sāukmlapu (C).

## 6.8 Automātiskās izslēgšanās iestatīšana

Automātisko izslēgšanos var iestatīt, lai ierice izslēdzas pēc 15 vai 30 minūtēm, vai pēc 1 vai 3 stundām bezdarbības.

Lai ieprogrammētu automātisko izslēgšanos, rīkojieties šādi.

1. Nospiediet uz iestatījumu izvēlnes (C3).
2. Ritiniet lapas, līdz tiek rādīts "Set auto-off" (Automātiskās izslēgšanās iestatīšana).
3. Atlasiet vēlamo laika intervālu (15 vai 30 minūtes, vai 1 vai 3 stundas).
4. Nospiediet "X", lai saglabātu jauno atlasīto pārietu atpakaļ uz sāukmlapu (C).

## 6.9 Vispārīgi

1. Nospiediet uz iestatījumu izvēlnes (C3).
2. Ritiniet lapas, līdz tiek rādīts "General" (Vispārīgi).

Šeit varat iespējot vai atspējot šīs funkcijas ar vienkāršu pieskārienu:

- "Beep sound" (Pikstiena skaņa): kad iespējota, ierice katras darbības veikšanas brīdī raida pikstieni.
  - "Energy saving" (Energijas taupīšana): lietojiet šo funkciju, lai iespējotu vai atspējotu enerģijas taupīšanu. Pēc iespējošanas funkcija samazina enerģijas patēriņu atbilstoši Eiropas noteikumiem. Sāukmlapā redzams , kas rāda, ka darbojas enerģijas taupīšana.
3. Nospiediet "X", lai saglabātu jauno atlasīto pārietu atpakaļ uz sāukmlapu (C).

## 6.10 Ūdens filtrs

Instrukcijas par filtru (D4) skatiet sadaļā "18. Ūdens mikstinātāja filtrs".

## 6.11 Ūdens cietība

Instrukcijas par ūdens cietības iestatīšanu skatiet sadaļā "17. Ūdens cietības iestatīšana".

## 6.12 Noklusējuma vērtības

Visi izvēlnes iestatījumi un lietotāja pielāgojumi tiek atiestatīti atpakaļ uz noklusējuma vērtībām (izņemot valodu un statistiku).

Rīkojieties šādi.

1. Nospiediet uz iestatījumu izvēlnes (C3).
2. Ritiniet lapas, līdz tiek rādīts "Default values" (Noklusējuma vērtības).

3. Nospiediet "Next" (Tālāk).
4. Atlasiet, vai vēlaties atiestatīt visu ierīci vai atsevišķu profilu, un tad nospiediet "Next" (Tālāk).
5. Izpildiet norādījumus, pēc tam apstipriniet atiestati, nospiežot "OK".
6. Nospiediet "X", lai pārietu atpakaļ uz sāukmlapu (C).

## Lūdzu, ņemiet vērā!

Kad ierīce (nevis individuālie profili) ir atiestatīta uz noklusējuma vērtībām, kafijas automāts atkal piedāvā iepazīšanās pamācību.

## 6.13 Ūdens notecināšana

Lai novērstu kontūrā esošā ūdens sasaldāšanu, ja ierīce netiek izmantota ilgāku laiku vai pirms piegādes uz servisu, ieteicams iztukšot ūdens kontūru.

Rīkojieties šādi.

1. Nospiediet uz iestatījumu izvēlnes (C3).
2. Ritiniet lapas, līdz tiek rādīts "Drain water" (Ūdens notecināšana).
3. Nospiediet "OK", lai sāktu vadīto procedūru.
4. Izņemiet, iztukšojiet un atkal atlieciet vietā kafijas atlikumu tvertni (A10) un pilēšanas paplāti (A15) (10. att.), pēc tam nospiediet "Next" (Tālāk).

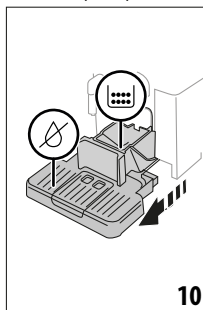

5. Ievietojiet snipi (D6) savienotājā (A8) (5. att.).
6. Novietojiet zem snipjiem 100 ml tvertni (6. att.). Nospiediet "Next" (Tālāk).
7. Ierīce izpilda skalošanas ciklu, no snipjiem izvadot karstu ūdeni.
8. Kad skalošana beigusies, izņemiet ūdens tvertni (A23) (11. att.) un iztukšojiet.
9. Ja ierīcē ir ūdens mikstinātāja filtrs, izņemiet to (D4) no ūdens tvertnes un nospiediet "Next" (Tālāk).

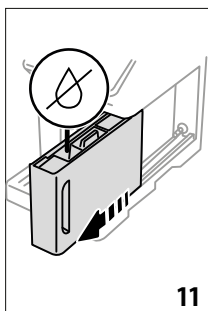

11

10. Ievietojiet tukšo ūdens tvertni atpakaļ ierīcē un nospiediet "Next" (Tālāk).
11. Uzgaidiet, līdz ierīce iztukšo kontūru. (Svarīgi: no snīpiem plūst karsts ūdens!). Ūdens kontūra iztukšošanas laikā ierīce darbība kļūst skaļāka. Tā ir normāla parādība.
12. Kad kontūrs ir tukšs, izņemiet un iztukšojiet pīlēšanas paplāti, ievietojiet atpakaļ ierīcē un nospiediet "Next" (Tālāk).
13. Nospiediet "OK". Ierīce izslēdzas (pāriet gaidstāvē).  
Nākamajā ierīces ieslēgšanas reizē izpildiet norādījumus sadaļā "3. Ierīces iestatīšana u".

### 6.14 Statistika

Tiek parādīta arī ierīci saistītā statistika. Lai skatītu statistiku, rīkojieties šādi.

1. Nospiediet uz iestatījumu izvēlnes (C3).
2. Ritiniet lapas līdz "Statistics" (Statistika), un displejā tiek parādīta pamata statistika. Lai skatītu vairāk informācijas, nospiediet "Read more" (Lasīt vairāk).
3. Nospiediet "<", lai atgrieztos iestatījumu izvēlnē.

### 7. DZĒRIENU ATLASĪŠANA

Ierīci var lietot, lai pagatavotu visdažādākos dzērienus.

 ar šo simbolu norādītie dzērieni ir pieejami arī izvēlnē "To Go" (Ceļā).

	Karsts		Auksts
Espresso	✓	✗	✓
2X Espresso	✓	✗	✗
Kafija	✓	✗	✗
Doppio+	✓	✗	✗
Long	✓	✗	✗
			→

	Karsts		Auksts
Americano 	✓	✗	✓
Kafijas kanna	✓	✗	✗
Cold Brew jeb auksti brūvēta kafija 	✗	✓	✗
Cold Brew Pot jeb auksti brūvētas kafijas kanna	✗	✓	✗
Cold Brew jeb auksti brūvētas kafijas sajaukšana	✗	✓	✗
Cold Brew Latte jeb auksti brūvētas kafijas latte 	✗	✓	✗
Cold Brew Cappuccino jeb auksti brūvētas kafijas Cappuccino 	✗	✓	✗
Kafija 	✗	✗	✓
Cappuccino 	✓	✗	✓
Latte Macchiato 	✓	✗	✓
Caffelatte 	✓	✗	✓
Cappuccino Mix 	✓	✗	✓
Espresso Macchiato	✓	✗	✗
Balta kafija 	✓	✗	✓
Cappuccino +	✓	✗	✗
Cortado	✓	✗	✗
Piens 	✓	✗	✓
Tējas funkcija	✓	✗	✗
Karstais ūdens	✓	✗	✗

No paneļa piekļūstiet tam dzēriena veidam, ko vēlaties gatavot (karsts, auksts, ceļā-ceļojumu krūzē) un uzstādiat vajadzīgos piederumus.

## 8. KAFIJAS DZĒRIENU PAGATAVOŠANA

### 8.1 Kafijas automāta sagatavošana kafijas dzērienu gatavošanai

#### Svarīgi!

Neizmantojiet zaļas, karamelizētas vai sacukurotas kafijas puņiņas, jo tās var pielipt pie kafijas dzirnaviņām un padarīt tās nelietojamās.

1. Novietojiet 1 vai 2 krūzītes zem kafijas snipjiem (A7).
2. Nolaidiet snipjus pēc iespējas tuvu krūzītei (12. att.). Tā iegūsiet krēmīgāku kafiju.

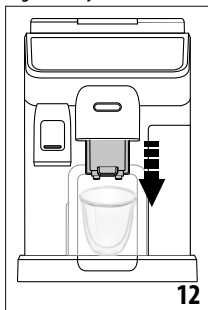

### 8.2 Tieši izvēlēti dzērieni

1. Nospiediet sākuMLapā (C) to attēlu, kas atbilst kafijai, ko vēlaties pagatavot (C1) (piem., espresso, 13. att.)

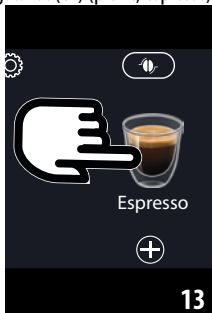

2. **Karsts kafijas dzēriens:** ierīce sāk gatavošanu.  
**Cold Extraction Technology (Aukstās ekstrakcijas tehnoloģija):**

- Atlasiet vajadzīgo intensitāti: "Original" (Oriģināla) vai "Intense" (Intensīva), pēc tam nospiediet "Next" (Tālāk);
- Pirms izvades kafijas automāts piedāvā ledus kubiņu daudzumu. Pievienojiet uz glāzes norādīto skaitu ledus kubiņu (14. att.), tad nospiediet "Brew" (Gatavot).



- Ierīce sāk dzēriena gatavošanu, un displejā parādās katra atsevišķā posma (kafijas malšana, sagatavošana un gatavošana) apraksts.

#### Lūdzu, ņemiet vērā!

- Coffee Extraction Technology ir lēna ekstrahēšana: tāpēc tas aizņems dažas minūtes.
- Pirms aukstu dzērienu pasniegšanas iztukšojiet ūdens tvertni, rūpīgi izskalojiet un piepildiet ar svaigu dzeraMO ūdeni.
- Gatavojot Cold Brew dzērienus pēc karsto dzērienu pagatavošanas, ierīce piedāvā veikt auksto skalošanu, lai optimizētu dzērienu temperatūru. Šādā gadījumā turpiniet skalošanu tvertnē vai izlaidiet ieteikumu.

#### Citi aukstas kafijas dzērieni:

- atlasiet "Ice" (Ar ledu) vai "Extra Ice" (Ar daudz ledu): nospiediet "Next" (Tālāk).
- Atkarībā no iepriekšējās atlasē ierīce pirms dzēriena padeves piedāvā ledu kubiņu skaitu. Pievienojiet uz glāzes norādīto skaitu ledu kubiņu (14. att.), tad nospiediet "Brew" (Gatavot).
- Ierīce sāk gatavošanu.

Displejā parādās katra atsevišķā posma (malšana, kafijas gatavošana) apraksts.

Gatavošanai beidzoties, ierīce ir gatava nākamā dzēriena pagatavošanai.

### 8.3 Dzērienu pielāgošana

Lai pagatavotu kafijas dzērienus atbilstoši pielāgotiem parametriem, rīkojieties šādi.

1. Nospiediet (+) (C2) attēla apakšā atbilstoši vēlamajai kafijai (piem., espresso, 15. att.). Displejā parādās parametri, ko iespējams pielāgot atbilstoši vēlmēm:

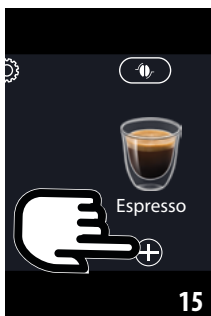

Izmērs	
Intensitāte	

- 2. Karsts kafijas dzēriens:** pēc parametru iestatīšanas nospiediet "Brew" (Gatavot). Ierīce sāk dzēriena gatavošanu, un displejā parādās katra atsevišķā posma (malšana, kafijas gatavošana) apraksts.

**Cold Extraction Technology (Aukstās ekstrakcijas tehnoloģija):** iestatiet izmēru, tad nospiediet "Start" (Sākt) un rīkojieties šādi.

- Atlasiet vajadzīgo intensitāti: "Original" (Oriģināla) vai "Intense" (Intensīva), pēc tam nospiediet "Next" Tālāk";
- Pirms izvades kafijas automāts piedāvā ledus kubiņu daudzumu. Pievienojiet uz glāzes norādīto skaitu ledus kubiņu (14. att.), tad nospiediet "Brew" (Gatavot).
- Ierīce sāk dzēriena gatavošanu, un displejā parādās katra atsevišķā posma (kafijas malšana, sagatavošana un gatavošana) apraksts.

#### Lūdzu, ņemiet vērā!

- Coffee Extraction Technology ir lēna ekstrahēšana: tāpēc tas aizņems dažas minūtes.
- Pirms aukstu dzērienu pasniegšanas iztukšojiet ūdens tvertni, rūpīgi izskalojiet un piepildiet ar svaigu dzērmo ūdeni.
- Gatavojot Cold Brew dzērienus pēc karsto dzērienu pagatavošanas, ierīce piedāvā veikt auksto skalošanu, lai optimizētu dzērienu temperatūru. Šādā gadījumā turpiniet skalošanu tvertnē vai izlaidiet ieteikumu.

**Citi aukstas kafijas dzērieni:** iestatiet parametrus, tad nospiediet "Start" (Sākt) un rīkojieties šādi.

- Atlasiet "Ice" (Ar ledu) vai "Extra Ice" (Ar daudz ledu), lai pagatavotu dzērienu, pēc tam nospiediet "Next" (Tālāk).
- Atkarībā no iepriekšējās atlasēs ierīce pirms dzēriena padeves piedāvā ledus kubiņu skaitu. Pievienojiet uz glāzes norādīto skaitu ledus kubiņu (14. att.), tad nospiediet "Brew" (Gatavot).

- Ierīce sāk dzēriena gatavošanu, un displejā parādās katra atsevišķā posma (malšana, kafijas gatavošana) apraksts.
3. Kad dzēriens ir izvadīts, nospiediet "Save" (Saglabāt), lai saglabātu jaunus iestatījumus, vai "Cancel" (Atcelt), lai paturētu iepriekšējos parametrus.

#### Lūdzu, ņemiet vērā!

Ja saglabājat jaunus iestatījumus, tie tiek saglabāti TIKAI atlasītajā profilā.

4. Nospiediet "X", lai pārietu atpakaļ uz sāukmlapu (C). Ierīce tagad ir gatava atkārtotai izmantošanai.

## 8.4 Kafijas pagatavošana no maltās kafijas

### Svarīgi!

- Nekad nepievienojiet iepriekš maltu kafiju, kad ierīce ir izslēgta vai ja kafija var izbirt ierīces iekšpusē un to piesārņot. Tas var radīt kafijas automāta bojājumus.
- Nekādā gadījumā nelietojiet vairāk par 1 ar kafiju pildītu mērkarotes iedaļu (D2), jo tas var piesārņot kafijas automātu vai nosprostot piltuvi (A4).

Lietojot malto kafiju, vienlaicīgi var pagatavot tikai vienu krūzīti.

- **Long** kafijas pagatavošana: gatavošanas vidū, kad ierīce pieprasa, pievienojiet vienu mērkarotes iedaļu maltas kafijas un nospiediet "OK".

- Jūs nevarat pagatavot **Doppio+**, **2x Espresso**, **Coffee Pot**, **Cappuccino+** un **Cold Brew** dzērienus, izmantojot iepriekš maltu kafiju.

1. Nospiediet (C2) attēla apakšā atbilstoši vēlamajai kafijai (piem., espresso, 15. att.). Displejā parādās parametri, ko iespējams pielāgot atbilstoši vēlmēm.
2. Izvelieties daudzumu un iepriekšēji maltu kafiju .
3. Nospiediet "Brew" (Gatavot).
4. Paceliet iepriekšēji maltās kafijas piltuves vāciņu, pārliedziet, vai piltuve (A4) nav aizsprostota, tad pievienojiet vienu mērkarotes iedaļu (D2) maltās kafijas (16. att.). Nospiediet "OK" (Labi), lai gatavotu dzērienu.

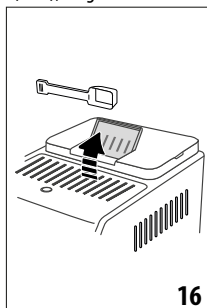

5. Ierīce sāk dzēriena gatavošanu, un displejā parādās katra atsevišķā posma (malšana, kafijas gatavošana) apraksts.

Gatavošanai beidzoties, ierīce ir gatava nākamā dzēriena pagatavošanai.

## 8.5 Bean Adapt Technology un Espresso SOUL

Ērti pieejams kafijas eksperts, kas palīdzēs jums optimizēt kafijas gatavošanu un gala rezultātu jūsu krūzītē tikai dažos soļos.

Viedā tehnoloģija uzvedina jūs pielāgot ierīci atbilstoši izmantotajām kafijas pupiņām no maluma rupjuma līdz gatavošanai, katru posmu regulējot tā, lai iegūtu no kafijas pupiņām labākos rezultātus.

Lejupielādējiet un atveriet aplikāciju Coffee Link, lai uzzinātu vairāk.

Kad iestatījumi saglabāti aplikācijas sadaļā "Bean Adapt Technology", varat izmantot "Espresso SOUL" (C1) dzērienu sākumlapā (C).

Lai pagatavotu espresso, izpildiet norādījumus sadaļā "8.2 Tieši izvēlēti dzērieni".

### Lūdzu, ņemiet vērā!

Varat pielāgot dzēriena "Espresso SOUL" daudzumu, kā aprakstīts sadaļā "8.3 Dzērienu pielāgošana".

## 8.6 Vispārēji norādījumi par kafijas dzērienu gatavošanu

- Lielākajai daļai dzērienu pietiek ar ūdens daudzumu virs 1. līmeņa. Vienmēr uzpildot virs 1. līmeņa, ierīcei ir iespēja novērtēt dzērienu gatavošanai pieejamo ūdens daudzumu.
- Kamēr ierīce kafiju gatavo, šādu gatavošanu iespējams pārtraukt jebkurā brīdī, nospiežot "Stop" (Apturēt) vai "Cancel" (Atcelt).
- Tiklīdz padeve ir pabeigta, lai palielinātu kafijas daudzumu krūzītē, vienkārši nospiediet "Extra" (Papildus). Kad sasniegts nepieciešamais daudzums, nospiediet "Stop" (Apturēt) vai "Cancel" (Atcelt).
- Ierīces lietošanas laikā var tikt rādītas dažādas brīdinājuma ziņas ("Please fill the tank with fresh water up to MAX level" (Lūdzu, uzpildiet tvertni ar svaigu ūdeni līdz līmenim MAX) u. tml.). To nozīme ir izskaidrota sadaļā "20. Parādītie ziņojumi".
- Aukstās ekstrakcijas tehnoloģija:** lai rezultāti, gatavojot aukstus dzērienus, būtu labākie, piepildiet ūdens tvertni ar svaigu dzeramo ūdeni.
- Ja kafija tiek gatavota pa pilienam, pārāk vāja un nepietiekami krēmīga vai pārāk auksta, lasiet pamācību, kā regulēt malšanu (skatiet sadaļu "6.4 Dzirnviņu regulēšana") un sadaļu "21. Traucējummeklēšana".
- Ja aktivizēts režīms "Energy Saving" (Energijas taupīšana), iespējams, būs jāuzgaida dažas sekundes, pirms tiek izvadīta pirmā kafija.

## 8.7 Padomi karstākai kafijai

Lai pagatavotu karstāku kafiju, rikojieties šādi:

- veiciet karsto skalošanas ciklu pirms karsto dzērienu gatavošanas (sadaļa "6.1 Skalošana");
- uzsildiet krūzītes ar karstu ūdeni, izmantojot karstā ūdens funkciju (skatiet sadaļu "10. Karstā ūdens un karstas tējas gatavošana").
- palieliniet kafijas temperatūru (sadaļa "6.5 Kafijas temperatūra").

## 8.8 Kafija/Cold Brew kanna

Coffee Pot un Cold Brew Pot ir divi dzērienu veidi, ko izbaudīt uzņēmumā; Coffee Pot pamatā ir Espresso, maigs un sabalansēts, ar smalku krēma slāni; Cold Brew Pot pamatā ir Cold Brew dzēriens, lai padalītos ar atsvaidzinošu brīdi.

Papildu piederums atsevišķiem modeļiem:	
	Krūze (tilpums 1 litrs)
	Tips: DLSC021
	EAN: 8004399333642

Lai pagatavotu dzērienu, rikojieties šādi:

- sākumlapā (C) nospiediet uz attēla, kas atbilst vēlamajam dzērienam "Pot" (C1);
- pagatavojamo krūzišu skaita un vēlamās intensitātes izvēle;

Krūzišu skaits	Malumu skaits	Kopējais daudzums (ml)*	
		Kafijas kanna	Cold Brew Pot jeb auksti brūvētas kafijas kanna
2	2	250	240
3	3	375	360
4	4	500	480
5	5	625	600
6	6	750	720

\* Norādītais daudzums ir aptuvenis un var atšķirties atkarībā no kafijas tipa.

- Nospiediet "Start" (Sākt), lai pārietu uz nākamo soli.
- Karstas kafijas kanna:**
  - Uzpildiet tvertni (A23) ar ūdeni un uzpildiet pupiņu tvertni (A2), kā norādīts displejā (17. att.).

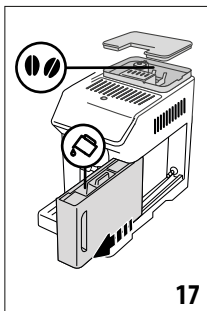

- Pārlicinoties, vai dzērieniem, ko vēlaties gatavot, ūdens un kafijas ir pietiekami, nospiediet "Next" (Tālāk).

### Cold Brew Pot jeb auksti brūvētas kafijas kannu:

#### Lūdzu, ņemiet vērā!

Pirms aukstu dzērienu pasniegšanas iztukšojiet ūdens tvertni, rūpīgi izskalojiet un piepildiet ar svaigu dzeramo ūdeni.

- Atlasiet vajadzīgo intensitāti: "Original" (Oriģināla) vai "Intense" (Intensīva), pēc tam nospiediet "Next" (Tālāk);
  - Uzpildiet tvertni (A23) ar ūdeni un uzpildiet pupiņu tvertni (A2), kā norādīts displejā (17. att.).
  - Pārlicinoties, vai dzērieniem, ko vēlaties gatavot, ūdens un kafijas ir pietiekami, nospiediet "Next" (Tālāk).
5. Novietojiet kafijas kannu (D8) zem kafijas snipjiem (A7). Nospiediet "Brew" (Gatavot).
  6. Ierīce sāk dzēriena gatavošanu ar tādu skaitu malumu, kāds atbilst pagatavojamo krūzīšu skaitam, un displejā parādās katra atsevišķā posma (malšana, kafijas gatavošana) apraksts.

#### Lūdzu, ņemiet vērā!

"Cancel" (Atcelt) vai "Stop" (Apturēt): nospiediet, lai pilnībā pārtrauktu gatavošanu un pārietu atpakaļ uz sākumlapu.

7. Kad dzēriens ir izvadīts, nospiediet "Save" (Saglabāt), lai saglabātu jaunus iestatījumus, vai "Cancel" (Atcelt), lai patērētu iepriekšējos parametrus.
8. Nospiediet "X", lai pārietu atpakaļ uz sākumlapu (C). Ierīce tagad ir gatava atkārtotai izmantošanai.

#### Lūdzu, ņemiet vērā!

Ja saglabājat jaunus iestatījumus, tie tiek saglabāti TIKAI atslēgtajā profilā.

## DROŠĪBAS BRĪDINĀJUMI

Pēc karstas kafijas krūzes pagatavošanas, atstājiet ierīci 5 minūtes atdzist, pirms gatavojat citu dzērienu. Pārkaršanas risks!

### 8.9 Kafijas kannas tīrīšana

Pēc katras lietošanas reizes mazgājiet kafijas kannu (D8) ar karstu ūdeni un vāju mazgāšanas līdzekli.

Rūpīgi izskalojiet karstā ūdeni, lai nomazgātu visas tīrīšanas līdzekļa atliekas. Kafijas kannu var mazgāt trauku mašīnā.

## 9. PIENU SATUROŠU DZĒRIENU PAGATAVOŠANA



### 9.1 Piena karafju (E un F) sagatavošana

#### Lūdzu, ņemiet vērā!

Lai novērstu sliktas kvalitātes piena putas vai lielus burbuļus pienā, vienmēr tīriet piena karafes, kā aprakstīts sadaļā "9.6 Piena karafes tīrīšana pēc lietošanas" un "15.10 Piena karafju (E) un (F) tīrīšana".

### 9.2 Kādu pienu lietot?

Putu kvalitāte ir atkarīga no:

- piena vai augu izcelsmes dzēriena temperatūras (lai iegūtu labākos rezultātus, pienu vai augu izcelsmes dzērienus vienmēr lietojiet ledusskapja temperatūrā (5 °C);
- piena vai augu izcelsmes dzēriena veida;
- izmantotā piena markas;
- sastāvdaļām un uzturvērtības.

	LatteCrema HOT	LatteCrema COOL
Govs piens		
Pilnpiens (tauku saturs >3,5%)		✗
Puskrejots piens (tauku saturs starp 1,5 un 1,8%)	✓	✗
Vāji piens (tauku saturs < 0,5%)		✓
Augu izcelsmes dzērieni		
Soja	✓	✓
Mandeles	✓	✓
Auzas	✓	✓

### 9.3 Piena karafju uzpildīšana un pievienošana

1. Atveriet vāciņu (E1) vai (F1) (18. att.).

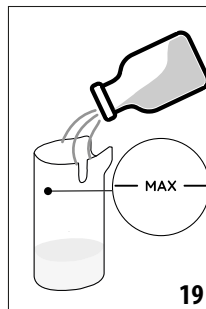
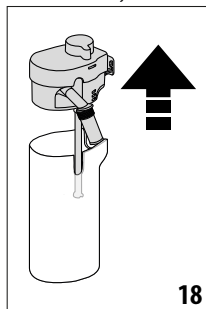

- Uzpildiet piena karafi (E2) vai (F2) ar pietiekamu daudzumu piena, nepārsniedzot MAX līmeņa atzīmi uz karafes (19. att.).
- Piena ieklūdes caurulītei (E6) vai (F6) noteikti jābūt pareizi ievietotai piena karafes vāciņa pamatnē (20. att.).

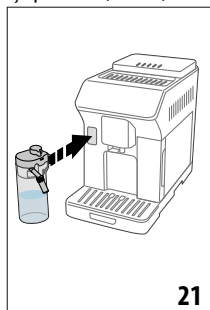
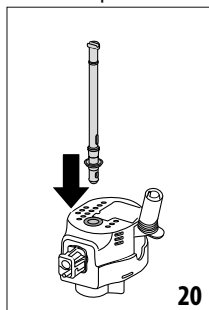



- Uzlieciet vāciņu atpakaļ uz piena karafes.
- Piestipriniet karafi savienotājam (A8) un iebidiet līdz galam (21. att.). Ierīce raida pikstienu (ja šī funkcija iespējota).
- Novietojiet pietiekami lielu krūzīti zem kafijas snipjiem (A7) un piena snipja (E5) vai (F5). Pagarināt iespējams tikai piena snipi (E5), ieregulējot tā pagarinājumu.
- Atlasiet dzērienu, ko vēlaties pagatavot, kā aprakstīt turpmākajās rindkopās.

**Lūdzu, ņemiet vērā!**

Ja aktivizēts režīms "Energy Saving" (Enerģijas taupīšana) (skatiet sadaļu "6.9 Vispārīgi"), iespējams, būs dažas sekundes jāuzgaida, pirms tiek pagatavots dzēriens.

**9.4 Putu līmeņa regulēšana**

Grieziet putu regulēšanas ripu (E3) vai (F3), lai pielāgotu padotā piena putu daudzumu piena dzērienu gatavošanas laikā.

Ripas pozīcija	Ieteicams...		
	Karsts		Auksts
 MIN putas	<ul style="list-style-type: none"> <li>Caffelatte</li> <li>Karsts piens (neputots)</li> </ul>	—	<ul style="list-style-type: none"> <li>Caffelatte</li> </ul>
 MED (mērenas) putas	<ul style="list-style-type: none"> <li>Latte Macchiato</li> <li>Balta kafija</li> <li>Cortado</li> </ul>	<ul style="list-style-type: none"> <li>Cold Brew Latte jeb auksti brūvētas kafijas latte</li> </ul>	<ul style="list-style-type: none"> <li>Latte Macchiato</li> <li>Balta kafija</li> </ul>

 MAX (maks.) putas	<ul style="list-style-type: none"> <li>Cappuccino</li> <li>Cappuccino Mix</li> <li>Espresso Macchiato</li> <li>Cappuccino + Karsts piens (putots)</li> </ul>	<ul style="list-style-type: none"> <li>Cold Brew Cappuccino jeb auksti brūvētas kafijas Cappuccino</li> </ul>	<ul style="list-style-type: none"> <li>Cappuccino</li> <li>Cappuccino Mix</li> <li>Auksts piens (putots)</li> </ul>
--	--	---	---

**9.5 Pienu saturošu dzērienu pagatavošana**

Sākumlapā (C) nospiediet uz attēla, kas atbilst dzērienam, ko vēlaties pagatavot (C1).

Tāpat kā kafijas dzērienu gadījumā, iespējams izveidot pielāgotu dzērienu, nospiežot simbolu (+) (C2) attēla apakšā sākumlapā.

**9.6 Piena karafes tīrīšana pēc lietošanas**

Katru reizi pēc piena dzēriena padeves ierīce prasa veikt TĪRĪŠANAS funkciju, lai notīrītu piena karafes vāciņu (E1) vai (F1). Lai sāktu tīrīšanu, rīkojieties šādi:

- Atstājiet piena karafi ierīcē (tā nav jāiztukā).
- Novietojiet krūzīti vai citu trauku zem piena snipja (E5) vai (F5) (22. att.).

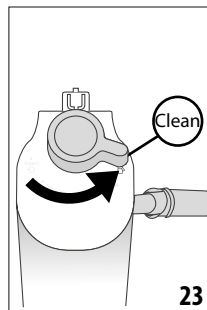
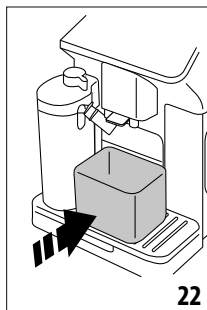

- Pagrieziet putu regulēšanas/tīrīšanas ripu (E3) vai (F3) pret "Clean" (Tīrīt) (23. att.). No piena snipja tiek izvadīts karsts ūdens un tvaiks. Tīrīšana tiek izbeigta automātiski.
- Pagrieziet ripu atpakaļ uz vienu no putu atlasēs iedaļām.



**Ja vēlaties secīgi pagatavot vairākus dzērienus:**

- lai turpinātu nākamo dzērienu gatavošanu, kad parādās ziņa "Clean" (Tīrīt), nospiediet "Cancel" (Atcelt). Iztīriet piena karafi pēc pēdējā dzēriena pagatavošanas.

**Beidzoties gatavošanai, piena karafē ir tukša vai arī tajā nav pietiekami daudz piena citiem dzērieniem.**

- Pēc tīrīšanas ar funkciju "Clean" (Tīrīšana) izņemiet piena karafi un notīriet visus tās komponentus, kā aprakstīts sadaļā "15.10 Piena karafju (E) un (F) tīrīšana"

**Beidzoties gatavošanai, karafē ir pietiekami daudz piena citiem dzērieniem.**

- Pēc tīrīšanas ar funkciju "Clean" (Tīrīšana) izņemiet piena karafi un nekavējoties ielieciet ledusskapī. "HOT" (Karsto) karafi  var glabāt ledusskapī ne vairāk kā 2 dienas; "COOL" (Auksto) karafi  var glabāt ledusskapī ne vairāk kā 1 dienu: pēc tam visas daļas jātīra, kā norādīts sadaļā "15.10 Piena karafju (E) un (F) tīrīšana".

### Svarīgi!

Ja piena karafe atstāta ārpus ledusskapja ilgāk par **30 minūtēm**, izjauciet to un notīriet visus komponentus, kā aprakstīts sadaļā "15.10 Piena karafju (E) un (F) tīrīšana".

### Vispārīgas piezīmes pēc piena dzērienu gatavošanas.

- Ja piena karafi neiztīrāt, sākumlapā parādās simbols , atgādinot, ka jātīra karafe.
- Dažos gadījumos pirms karafes tīrīšanas ierīcei būs jāuzsilst.
- Lai nodrošinātu pareizu tīrīšanu, uzgaidiet, līdz beidzas tīrīšanas funkcija. Funkcija ir automātiska. Procesa laikā to nedrīkst pārtraukt.

## 10. KARSTĀ ŪDENS UN KARSTAS TĒJAS GATAVOŠANA

### 10.1 Ierīces sagatavošana

1. Ievietojiet karstā ūdens snipi (D6) kafijas automātā (5. att.).
2. Novietojiet zem snipja krūzīti.

### Augstu glāžu lietošana:

- paceliet pārloku (A17) (24. att.) un ievietojiet glāzi nodaļījumā (A16);
- pagrieziet ūdens snipi (25. att.).

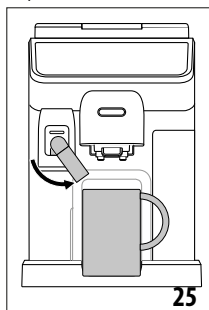
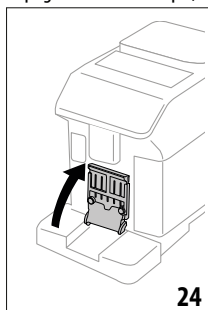

### 10.2 Karstas tējas gatavošana

1. Sākumlapā (C) nospiediet uz attēla, kas atbilst tējai (C1).
2. Pielāgojiet daudzumu un temperatūru.
3. Nospiediet "Brew" (Gatavot). Gatavošana sākas un beidzas automātiski.

### Lūdzu, ņemiet vērā!

- Lai pārtrauktu gatavošanu, nospiediet "Stop" (Apturēt) vai "Cancel" (Pārtraukt).

- Tiklīdz padeve ir pabeigta, lai palielinātu ūdens daudzumu krūzītē, vienkārši nospiediet "Extra" (Papildus). Kad sasniegts nepieciešamais daudzums, nospiediet "Stop" (Apturēt) vai "Cancel" (Atcelt).

## 10.3 Karstā ūdens gatavošana

### Tieša izvēle

1. Sākumlapā (C) nospiediet uz attēla, kas atbilst karstam ūdenim (C1). Gatavošana sākas un beidzas automātiski.

### Daudzuma pielāgošana

1. Nospiediet  (C2) karstajam ūdenim atbilstošā attēla apakšā: displejā parādās atlasāmais daudzums.
2. Nospiediet "Brew" (Gatavot). Gatavošana sākas un beidzas automātiski.

### Lūdzu, ņemiet vērā!

- Lai pārtrauktu gatavošanu, nospiediet "Stop" (Apturēt) vai "Cancel" (Pārtraukt).
- Tiklīdz padeve ir pabeigta, lai palielinātu ūdens daudzumu krūzītē, vienkārši nospiediet "Extra" (Papildus). Kad sasniegts nepieciešamais daudzums, nospiediet "Stop" (Apturēt) vai "Cancel" (Atcelt).

## 11. DZĒRIENU IZLASE

Katrā profilā var izveidot dzērienu izlases kolekciju. Rikojieties šādi.

1. Nospiediet  (C2) tā attēla apakšā, kas atbilst dzērienam, ko vēlaties iekļaut kolekcijā.

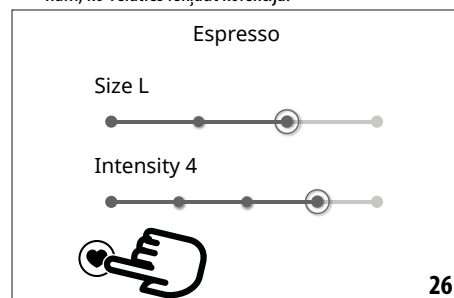

2. Atlasiet sirsniņu (26. att.).
3. Nospiediet "X", lai pārietu atpakaļ uz sākumlapu (C). Tagad dzēriens ir iekļauts kolekcijā, un tam var piekļūt, nospiežot uz Favourites (B4) (Izlase) no vadības panela (B).

### Lūdzu, ņemiet vērā!

Dzērienu secību kolekcijā var mainīt.

1. Nospiediet .
2. Atlasiet pārvietojamo dzērienu.
3. Ar bultiņām mainiet dzērienu secību.
4. Nospiediet "X", lai pārietu atpakaļ uz sākumlapu (C).



## 12. "TO GO" (CEĻA) DZĒRIENU GATAVOŠANA ☺

"Ceļa" funkcija ir ideāli piemērota tiem, kuri vēlas pagatavot pielāgotu dzērienu līdzņemšanai.

Papildu piederums atsevišķiem modeļiem:	
	Ceļojumu krūze (tilpums 473 ml/160 mm H)
	Tips: DLSC073
	EAN: 8004399024083

1. Sagatavojiet kafijas automātu ar tiem piederumiem, kādi nepieciešami, lai pagatavotu vēlamo dzērienu (E, F).
2. Paceliet pārloku (A17) (24. att.) un ievietojiet ceļojumu krūzi nodalījumā (A16) (27. att.).

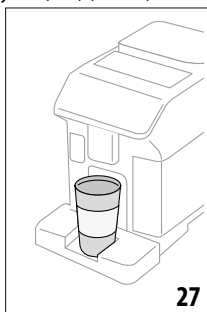

3. Nospiediet "To Go" (Ceļa) (B2).

### Lietojot šo funkciju pirmo reizi

- Nospiediet "Start" (Sākt).
  - Nospiežot , tiek rādīta informācija par daudzuma vērtībām, kādas atbilst ceļojumu krūzes izmēram.
  - Atlasiet izmantotās ceļojumu krūzes (Piccolo, Medio, Grande) (maza, vidēja, liela) izmēru un nospiediet "Next" (Tālāk).
  - Ierīce informē, ka gatavošanas beigās būs iespējams pielāgot daudzumu, lai saglabātu konkrētās krūzes precīzu tilpumu. Nospiediet "Next" (Tālāk).
4. Atlasiet dzēriena veidu, kādu vēlaties gatavot (Hot (B3) (Karsts) vai Cold (B1) (Auksts)).
  5. Ritiniet cauri dzērieniem sākuma lapā (C), līdz tiek parādīts vēlamais dzēriens. Atlasiet dzērienu un pielāgojiet ierīces piedāvātos parametrus. Turpiniet gatavošanu.
  6. Gatavošanas beigās varat korigēt izvadīto daudzumu, lai nākamajā reizē kafijas automāts jūsu izmantotajai ceļojumu krūzei atbilstošu dzēriena daudzumu.

### Lūdzu, ņemiet vērā!

- Katru reizi, kad izmantojat krūzi, kas atšķiras no iepriekš lietotās, iesakām palikt blakus, lai precizētu padotā dzēriena daudzumu.
- Ja saglabājat jaunus iestatījumus, tie tiek saglabāti TIKAI atlasītajā profilā.

- Lai uzturētu karsto dzērienu temperatūru, iepriekš uzsildiet ceļojuma krūzi ar karstu ūdeni.
- Ceļojumu krūze jāizmanto tikai sākumlapā esošiem dzērieniem.
- Lai izmantotu citu ceļojumu krūzīti, nevis komplektācijā iekļauto, tā nevar būt augstāka par 16 cm.

### Svarīgi

- Pirms vāka uzskrūvēšanas atveriet noslēdzošo vāciņu, lai izlaistu spiedienu.
- **Dzērieni ar pienu:** beidzoties gatavošanai, iztīriet piena karafi (skatiet sadaļu "9.6 Piena karafes tīrīšana pēc lietošanas").
- Izlietojiet dzērienu maksimāli 2 stundu laikā. Pēc šī laika iztukšojiet un iztīriet, kā aprakstīts nākamajā sadaļā.
- Lai iegūtu papildu informāciju skatiet ceļojumu krūzei pievienoto reklāmlapu.

## 12.1 Ceļojumu krūzes tīrīšana pēc lietojuma



Higiēnas apsvērumu dēļ ceļojumu krūzīte (D9) vienmēr jāiztīra pēc lietošanas. Nelietojiet abrazīvus materiālus, kas var bojāt trauka virsmu.

Rīkojieties šādi.

1. Atskrūvējiet vāku un izskalojiet trauku un vēku ar karstu dzeramo ūdeni (40°C).
2. Iemērciet komponentus karstā ūdenī (40°C) ar trauku mazgāšanas šķidrums uz vismaz 30 minūtēm. Nelietojiet aromatizētus mazgāšanas līdzekļus.
3. Iztīriet trauku un vāka iekšpusi ar tīru sūkli un trauku mazgāšanas šķidrums, noņemot visus redzamos netīrumus.
4. Noskalojiet visus komponentus ar karstu dzeramo ūdeni (40°C).
5. Nosusiniet visus komponentus ar tīru, sausu drānu vai pīra dvieļiem, pēc tam salieciet atpakaļ.
6. Reizi nedēļā mazgājiet vāku trauku mazgāšanas mašīnā. Metāla trauks nav mazgājams trauku mazgāšanas mašīnā

## 13. "MANA" (MY) FUNKCIJA (tikai "karstie dzērieni") ☺

Ar "my function" (Mana funkcija) jūs varat pielāgot dzērienu šādi.

1. Profīlam (C6), kura dzērienu vēlaties pielāgot, noteikti jābūt aktīvam.
2. Nospiediet  (C2) attēla apakšā atbilstoši vēlamo dzērienam.
3. Nospiediet  ;
4. Nospiediet "Start" (Sākt), lai izpildītu vadīto procedūru;
5. Ja dzēriens to paredz, atlasiet vajadzīgo intensitāti un nospiediet "Next" (Tālāk).
6. Lai sāktu gatavošanu, nospiediet "Brew" (Gatavot).

7. Kad krūzē ievadīts vajadzīgais daudzums, nospiediet "Stop" (Apturēt).
8. Ja jūs apmierina rezultāts, nospiediet "Save" (Saglabāt), lai saglabātu iestatījumus, vai "Cancel" (Atcelt), lai paturētu iepriekšējos parametrus.
9. Nospiediet "X", lai pārietu atpakaļ uz sāklaplau.

Ierīce pāriet uz sāklaplau (C).

#### Lūdzu, ņemiet vērā!

- Ja saglabājat jaunus iestatījumus, tie tiek saglabāti TIKAI atlasītajā profilā.
- Ja pielāgojat vienu dzēriena porciju, tiek pielāgota arī atbilstošā dubultā porcija, un ierīce parāda ziņojumu "Settings saved on both double and single recipe" (Iestatījumi saglabāti gan dubultam, gan vienam dzērienam).
- Nospiediet "X", lai jebkurā brīdī aizvērtu programmēšanu. Vērtības netiks saglabātas.
- Kad dzēriens ir pielāgots, iestatījumos parādās "Reset" (Atiestatīt) (zem attēla) un "my" (daudzuma izvēlē). Lai atiestatītu dzēriena noklusējuma vērtības, nospiediet "Reset" (Atiestatīt).

Dzērienu kvantitātes tabula		
Dzēriens	Standarta daudzums	Programmējams daudzums
ESPRESSO	40 ml	20-180 ml
2X ESPRESSO	40 ml + 40 ml	20-180 ml + 20-180 ml
KAFIJA	180 ml	100-240 ml
LONG	160 ml	115-250 ml
DOPPIO+	120 ml	80-180 ml
AMERICANO	150 ml	70-480 ml
TĒJA	150 ml	20-420 ml
K A R S T A I S ŪDENS	250 ml	20-420 ml

## 14. PERSONISKĀ PROFILA ATLASĪŠANA

Varat saglabāt vairākus dažādus profilus, katru ar citu ikonu.

Katrā profilā tiek saglabāti pielāgoti dzēriena iestatījumi. Visu dzērienu parādīšanas secību nosaka izvēles biežums.

Lai atlasītu profilu, turpiniet šādi:

1. Sāklaplā (C) nospiediet uz pašreiz izmantotā profila (C6). Parādās atlasāmu profilu saraksts.
2. Pēc tam atlasiet nepieciešamo profilu.

#### Lūdzu, ņemiet vērā!

- Pēc jūsu izvēles izdarišanas dzēriena iestatījumu joslas parādīsies jūsu profila krāsā.
- Varat savu profilu pārdēvēt.

- Lai pielāgotu profila ikonu, skatiet sadaļu "6.7 Profilu izveidošana un rediģēšana".

## 15. TĪRĪŠANA

### 15.1 Ierīces tīrīšana

Regulāri jātīra šādas ierīces daļas:

- ierīces iekšējais kontūrs;
- kafijas atlikumu tvertne (A10);
- pīlēšanas paplāte (A15) un pīlēšanas paplātes režģis (A14);
- ūdens tvertne (A23);
- kafijas snipji (A7).
- maltās kafijas piltuve (A4);
- gatavošanas bloks (A6), izņemams pēc gatavošanas bloka pārloka atvēršanas (A5);
- piena karafes (E) un (F)
- kafijas kannu (D8) (skatiet sadaļu "8.9 Kafijas kannas tīrīšana");
- ceļojumu krūze (D9) (skatiet sadaļu "12.1 Ceļojumu krūzes tīrīšana pēc lietojuma").

#### Svarīgi!

- Neizmantojiet šķīdinātājus, abrazīvus tīrīšanas līdzekļus vai spirtu, lai tīrītu kafijas automātu. De'Longhi superaautomātiskajiem kafijas automātiem tīrīšanai nav nepieciešami ķīmiski izstrādājumi.
- Neizmantojiet metāla priekšmetus, lai notīrītu nosēdumus vai kafijas atlikumus, jo varat saskrāpēt metāla vai plastmasas virsmas.

var mazgāt trauku mazgāšanas mašīnā 	mazgāt tikai ar rokām 
kafijas atlikumu tvertne (A10)	kafijas atlikumu tvertnes balsts (A11)
pīlēšanas paplāte (A15)	krūzišu paplāte (A13)
pārloka režģa balsts (A19)	pārloka režģis (A18)
pīlēšanas paplātes režģis (A14)	ūdens tvertne (A23)
"karstā" piena karafe (E)	izņemams gatavošanas bloks (A6)
"aukstā" piena karafe (F)	

### 15.2 Iekšējo kanālu tīrīšana

Ja ierīce netiek izmantota ilgāk par 3-4 dienām, pirms atkārtotas lietošanas stingri ieteicams to ieslēgt un izpildīt 2-3 skalošanas ciklus, atlasot funkciju "Rinse" (Skalot) (sadaļa "6.1 Skalošana").

#### Lūdzu, ņemiet vērā!

Pēc tīrīšanas ir normāli, ja kafijas atlikumu tvertnē (A10) atrodas ūdens.

### 15.3 Kafijas atlikumu tvertnes tīrīšana

Ja displejā parādās ziņa "Please empty grounds container" (Lūdzu, iztukšojiet kafijas atlikumu tvertni), kafijas atlikumu tvertne jāiztukšo un jātīrī. Ierīci nevar izmantot kafijas pagatavošanai, kamēr nav iztīrīta kafijas atlikumu tvertne (A10). Pat gadījumā, ja tā nav pilna, kafijas atlikumu tvertnes ziņojums parādās displejā 72 stundas pēc pirmās kafijas krūzītes pagatavošanas. Lai 72 stundas tiktu aprēķinātas pareizi, kafijas automātam vienmēr jābūt savienotam ar elektrotīkla barošanu.

#### **Svarīgi! Aplaucēšanās risks**

Ja gatavojat vairākus piena dzērienus vienu pēc otra, krūzīšu metāla krūzīšu paplāte (A13) uzkarst. Uzgaidiet, līdz tā atdziest, pirms pieskarties, un piekļūstiet tai tikai no priekšpuses.

Tīrīšana (kad ierīce ir ieslēgta):

1. Izņemiet pilēšanas paplāti (A15) un atlikumu tvertni (A10) (28. att.)

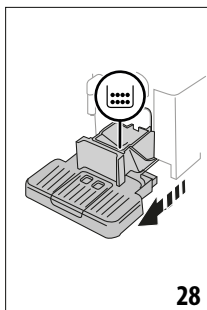

2. Iztukšojiet pilēšanas paplāti un kafijas atlikumu tvertni un rūpīgi iztīriet visus pamatnē atlikušos nosēdumus. Varat to izdarīt ar lāpstiņu uz komplektācijā iekļautās (D5) birstes.
3. Ievietojiet pilēšanas paplāti kopā ar režģi un kafijas atlikumu tvertni atpakaļ ierīcē.

#### **Svarīgi!**

Izņemot pilēšanas paplāti, jāiztukšo kafijas atlikumu tvertne, pat ja tajā ir neliels kafijas biežums daudzums. Ja tas netiek izdarīts, nākamo kafijas krūzīšu gatavošanas laikā atlikumu tvertne var tikt pārpildīta, nosprostojojot ierīci.

### 15.4 Pilēšanas paplātes un pilēšanas paplātes režģa tīrīšana

#### **Svarīgi!**

Pilēšanas paplāte (A15) ir aprīkota ar limeņa indikatoru (A20) (sarkans), kas parāda ūdens daudzumu (29. att.).

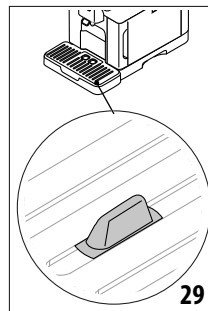

Pirms indikators tiek izvērsts no krūzīšu paplātes (A13), jāiztukšo un jātīrī pilēšanas paplāte, pretējā gadījumā ūdens var pārplūst un sabojāt ierīci, virsmu, uz kuras tā novietota, vai tuvējo apkārtni. Lai izņemtu pilēšanas paplāti, turpiniet šādi:

1. izņemiet pilēšanas paplāti un kafijas atlikumu tvertni (A10) (28. att.);
2. ieskatieties sarkanajā kondensāta paplātē (A12) un iztukšojiet, ja tā pilna;
3. izņemiet krūzīšu paplāti (A13) un pilēšanas paplātes režģi (A14), pēc tam iztukšojiet pilēšanas paplāti un kafijas atlikumu tvertni un nomazgājiet visus komponentus;
4. Ievietojiet pilēšanas paplāti kopā ar režģi un kafijas atlikumu tvertni atpakaļ ierīcē.

#### **Svarīgi!**

Izņemot pilēšanas paplāti, jāiztukšo kafijas atlikumu tvertne, pat ja tajā ir neliels kafijas daudzums. Ja tas netiek izdarīts, nākamo kafijas krūzīšu gatavošanas laikā atlikumu tvertne var tikt pārpildīta, nosprostojojot ierīci.

### 15.5 Ierīces iekšpuses tīrīšana

#### **Elektriskās strāvas trieciena risks!**

Pirms iekšējo detaļu tīrīšanas ierīce ir jāizslēdz (skatiet sadaļu "5. Ierīces izslēgšana") un jāatvieno no elektropadeves. Nekad neiegremdējiet kafijas automātu ūdenī.

1. Regulāri pārbaudiet (aptuveni reizi mēnesī), vai ierīces iekšpuse (pieejama pēc pilēšanas paplātes izņemšanas (A15)) nav netīra. Ja nepieciešams, iztīriet kafijas nosēdumus ar piegādāto birstīti (D5) un sūkli.
2. Iztīriet visus nosēdumus ar vakuuma sūcēju (30. att.).

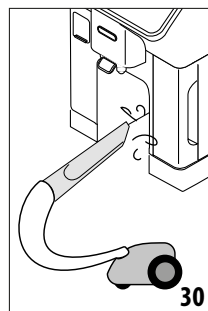

## 15.6 Ūdens tvertnes tīršana

Tīriet ūdens tvertni periodiski (apmēram reizi mēnesī) un vienmēr tad, kad ūdens tvertnē (A23) tiek nomainīts ūdens mikstinātāja filtrs (D4).

1. Izņemiet ūdens tvertni (2. att.), izņemiet ūdens mikstinātāja filtru (ja uzstādīts) un noskalojiet tekošā ūdenī.
2. Iztukšojiet ūdens tvertni un iztīriet ar karstu ūdeni, ja nepieciešams, izmantojot tīru neskrāpējošu drānu. Rūpīgi noskalojiet ar ūdeni.
3. Ievietojiet filtru atpakaļ ierīcē (31. att.), piepildiet tvertni ar svaigu dzeramo ūdeni līdz līmenim MAX (3. att.) un ievietojiet tvertni atpakaļ automātā.

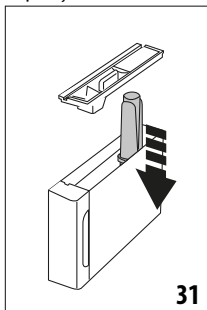

4. (Tikai modeļiem ar ūdens mikstinātāja filtru) – Izvadiet 100 ml karstā ūdens, lai atkal aktivizētu filtru.

### Lūdzu, ņemiet vērā!

Ja ierīce netiek izmantota ilgāk par 3–4 dienām, iztīriet tvertni, kā aprakstīts iepriekš.

## 15.7 Kafijas snipju tīršana

1. Regulāri tīriet kafijas snipjus (A7) ar sūkli vai drānu (32. att.).

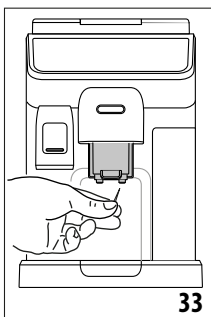
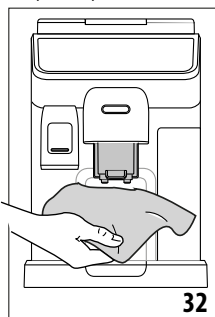

2. Pārbaudiet, vai atveres kafijas snipjos nav nosprostatas. Ja nepieciešams, iztīriet kafijas nosēdumus ar zobu birsti (33. att.).

## 15.8 Maltās kafijas piltuves tīršana

Tīriet iepriekšēji maltās kafijas piltuvi (A4) regulāri (aptuveni reizi mēnesī) ar mitru drānu. Rīkojieties šādi.

1. Izslēdziet kafijas automātu (skatiet nodaļu "5. Ierīces izslēgšana");
2. Atveriet piltuves pārloku.
3. Iztīriet piltuvi ar piegādāto birstīti (D5).
4. Aizveriet pārloku.

### Svarīgi!

Pēc tīršanas pārliecinieties, vai piltuvē nav palicis kāds piederums. Svešķermeņu klātbūtne piltuvē kafijas automāta darbības laikā var ierīci sabojāt.

## 15.9 Gatavošanas bloka tīršana

Gatavošanas bloks (A6) jātīra vismaz reizi mēnesī.

### Svarīgi!

Gatavošanas bloku nevar izvilkt, kamēr kafijas automāts ir ieslēgts.

1. Pārliecinieties, ka ierīce ir pareizi izslēgta (skatiet sadaļu "5. Ierīces izslēgšana").
2. Izņemiet ūdens tvertni (A23) (2. att.).
3. Atveriet gatavošanas bloka pārloku (A5) (34. att.) ierīces labajā pusē.

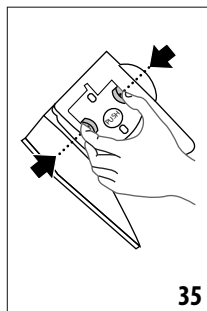
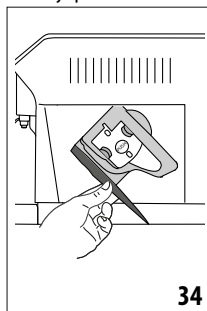

4. Nospiediet divas krāsainās atbrīvošanas pogas uz iekšu un vienlaikus velciet gatavošanas bloku uz āru (35. att.).
5. Iegremdējiet gatavošanas bloku ūdenī un aptuveni 5 minūtēm, pēc tam skalojiet tekošā ūdenī.

### Svarīgi!

SKALOJIET TIKAI AR ŪDENI  
NEKĀDU MAZGĀŠANAS LĪDZEKĻU — BEZ TRAUKU MAZGĀJAMĀS MAŠĪNAS

6. Nelietojiet mazgāšanas līdzekļus gatavošanas bloka tīršanā, jo tie var radīt bojājumus.
7. Izmantojiet birstīti (D5), lai iztīrītu visus kafijas nosēdumus, kas atlikuši gatavošanas bloka korpusā, redzami aiz gatavošanas bloka pārloka.
8. Pēc tīršanas uzstādiet gatavošanas bloku, iebīdot to uz iekšējā balsta, pēc tam pabīdiet PUSH simbolu līdz galam, kamēr tas ar klikšķi nofiksējas vietā.

### Lūdzu, ņemiet vērā!

Ja gatavošanas bloku ir grūti ievietot, pirms ievietošanas pielāgojiet to atbilstošajā izmērā, nospiežot abas sviras (36. att.).

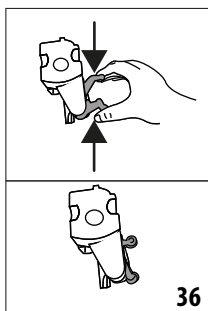

9. Pēc ievietošanas pārliecinieties, ka divas krāsainās pogas ir izvirzītas uz āru.
10. Aizveriet gatavošanas bloka pārloku.
11. Ievietojiet ūdens tvertni atpakaļ.

### 15.10 Piena karafju (E) un (F) tīrīšana

Ik reizi pēc piena karafes lietošanas tīriet to šādi.

1. Noņemiet vāku no piena karafes (E1) vai (F1) (18. att.).
2. Noņemiet piena snipi (E5) vai (F5), piena snipja pagarinājumu (E7) (tikai "karstā" piena karafei) un piena iepļūdes caurulīti (E6) vai (F6) (37. att.).

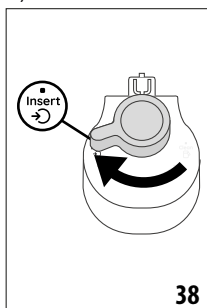
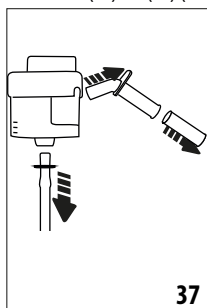

3. Pagrieziet putu regulēšanas ripu (E3) vai (F3) pulksteņrādītāju kustības virzienā līdz pozīcijai "Insert" (ievietot) (38. att.) un velciet, lai izņemtu.
4. Griezi pretēji pulksteņrādītāju kustības virzienam un noņemiet piena karafes savienotāju (E4) vai (F4) (39. att.).

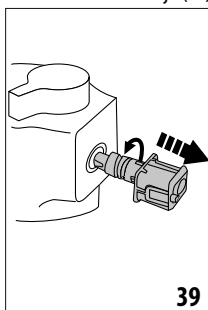

5. Mazgājiet trauku mazgāšanas mašīnā (ieteicams) vai ar rokām, kā aprakstīts turpinājumā.
  - **Trauku mazgāšanas mašīnā:** skalojiet visus iepriekš nosauktos komponentus un piena karafi ar karstu (vismaz 40°C) tekošu dzeramo ūdeni, pēc tam ievietojiet tos trauku mazgāšanas mašīnas augšējā grozā un palaidiet programmu 50°C temperatūrā, piem., standarta ECO.
  - **Mazgājot ar rokām:** rūpīgi skalojiet visus komponentus un piena karafi ar karstu (vismaz 40°C) tekošu dzeramo ūdeni, lai noņemtu visus redzamos piena atlikumus; ūdenim noteikti jāizplūst caur atverēm vākā (40. att.). Pēc tam visas sastāvdaļas iegremdējiet karstā (vismaz 40°C) dzera-majā ūdenī un trauku mazgāšanas šķīdumā vismaz uz 30 minūtēm. Rūpīgi noskalojiet visus iepriekš nosauktos komponentus zem karsta dzeramā ūdens, beržot tos pa vienam ar rokām.
6. Dobumā un gropē zem ripas noteikti nedrīkst būt nekādi piena nosēdumi (41. att.). Ja nepieciešams, iztīriet gropi ar zobu bakstāmo.

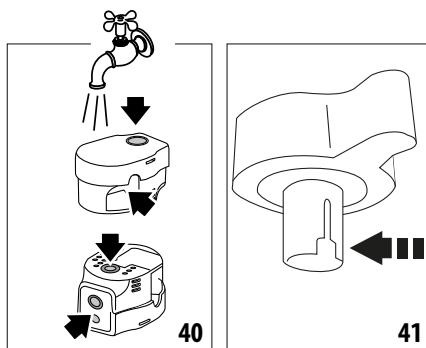

7. Pārbaudiet, vai iepļūdes caurulīte un snipsis nav nosprostots ar piena nosēdumiem.
8. Nosusiniet visus komponentus ar tīru sausu drānu.
9. Salieciet visus vāciņa komponentus.
10. Uzlieci atpakaļ piena karafes vāku.

### Lūdzu, ņemiet vērā!

Katru nedēļu ierīce atgādina, ka piena karafe rūpīgi jāiztīra, un vēlreiz piedāvā pareizo tīrīšanas secību.

## 16. ATKAĻĶOŠANA

### Svarīgi!

- Pirms lietošanas izlasiet instrukcijas un marķējumus uz atkaļķošanas līdzekļa iepakojuma.
- Lietojiet tikai De'Longhi atkaļķošanas līdzekli. Neatbilstoša atkaļķotāja un/vai nepareiza atkaļķošana var izraisīt problēmas, ko nesedz ražotāja garantija.
- Atkaļķošanas līdzeklis var sabojāt delikātas virsmas. Ja produkts ir nejausi izšķīstījis, uzreiz nožāvējiet.

Lai atkalķotu	
Atkalķošanas līdzeklis	De'Longhi atkalķošanas līdzeklis
Tvertne	Ieteicamā ietilpība: 2 l
Laiks	~50min

Atkalķojiet ierīci, kad sākumlapā (C) tiek rādīta attiecīgā ziņa. Lai atkalķotu nekavējoties, nospiediet "OK" un izpildiet norādījumus no (5). darbības.

Lai atkalķotu ierīci vēlāk, nospiediet "Cancel" (Atcelt). Sākumlapā parādās simbols  (C4), atgādinot, ka ierīce jāatkalķo. (Ziņojums parādās katru reizi, kad ierīce tiek ieslēgta).

Lai piekļūtu atkalķošanas izvēnei:

1. Nospiediet uz iestatījumu izvēlnes ikonas (C3) sākumlapā.
2. Ritiniet cauri izvēlnes vienumiem, līdz tiek rādīts "Descaling" (Atkalķošana).
3. Nospiediet "Start" (Sākt), lai sāktu vadītu atkalķošanas procedūru.
4. Lai sāktu, nospiediet "Start" (Sākt).
5. Ievietojiet karstā ūdens snipi (D6) (5. att.).
6. Izņemiet un iztukšojiet pilēšanas paplāti (A15) un kafijas atlikumu tvertni (A10) (10. att.), pēc tam ievietojiet abas atpakaļ ierīcē un nospiediet "Next" (Tālāk).
7. Izņemiet ūdens tvertni (A23), paceliet vāku (A22) un (ja ievietots) izņemiet filtru (D4). Iztukšojiet tvertni pilnībā.
8. Ielejiet atkalķotāju tvertnē līdz A līmenim, kas atzīmēts tvertnē (līdzvērtīgi vienam 100 ml iepakojumam), pēc tam pievienojiet ūdeni (vienu litru) līdz B līmenim (42. att.). Ievietojiet ūdens tvertni (ar vāciņu) atpakaļ ierīcē un nospiediet "Next" (Tālāk).

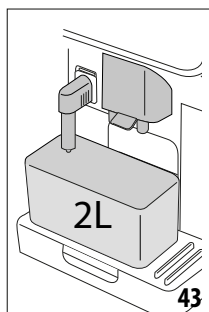
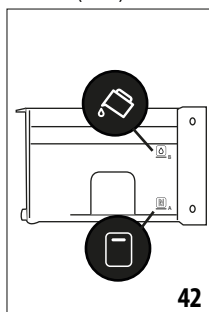

9. Novietojiet tukšu 2 litru tvertni zem snipjiem (43. att.). Nospiediet "Next" (Tālāk), lai sāktu atkalķošanu ("Back" (Atpakaļ), lai pārietu uz iepriekšējo ekrānu, vai "X", lai izietu no procedūras, neaizmirstot izliet atkalķošanas šķidrumu no tvertnes)

### Svarīgi! Aplaušanās risks

No snipjiem arī plūst karsts ūdens ar skābes piemaisījumu. Uzmanieties, lai nesaskartos ar šī šķidruma šļakatām.

10. Tiek sāta atkalķošanas programma un atkalķošanas šķidrumus plūst arī no karstā ūdens un kafijas snipjiem. Automātiski tiek veikta skalošanas ciklu sērija, lai iztīrītu visus katlaktmens nosēdumus kafijas automātā.

Pēc aptuveni 40 minūtem atkalķošanas darbība beidzas.

11. Tagad ierīci var izskatīt ar tīru ūdeni. Iztukšojiet trauku, kas izmantots atkalķošanas šķidruma savākšanai. Izņemiet ūdens tvertni, iztukšojiet, izskalojiet tekošā ūdeni, uzpildiet ar svaigu ūdeni līdz līmenim MAX un ievietojiet atpakaļ ierīcē (44. att.). Nospiediet "Next" (Tālāk).

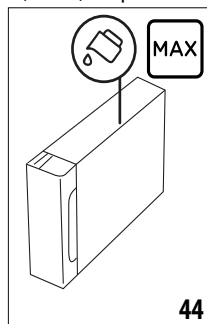

12. Novietojiet tukšu atkalķošanas šķidruma savākšanas trauku zem snipjiem un nospiediet "Next" (Tālāk), lai sāktu skalošanu.
13. Karstais ūdens tiek izvadīts no karstā ūdens snipja un kafijas snipjiem.
14. Kad ūdens tvertnē ir beidzies, izlejiet trauku, kas izmantots skalošanas ūdens savākšanai.
15. Izņemiet ūdens tvertni un ievietojiet atpakaļ ūdens mīkstinātāja filtru, ja iepriekš to izņēmāt. Nospiediet "Next" (Tālāk), lai turpinātu.
16. Uzpildiet tvertni ar svaigu ūdeni līdz līmenim MAX, ievietojiet ierīcē un nospiediet "Next" (Tālāk), lai turpinātu.
17. Novietojiet tukšu atkalķošanas šķidruma savākšanas trauku zem snipjiem un nospiediet "Next" (Tālāk), lai sāktu vēl vienu skalošanas ciklu.
18. Kad ūdens tvertnē ir beidzies, izlejiet trauku, kas izmantots skalošanas ūdens savākšanai, izņemiet un iztukšojiet pilēšanas paplāti (A15) un kafijas atlikumu tvertni (A10), pēc tam ievietojiet atpakaļ ierīcē.
19. Izņemiet ūdens tvertni, uzpildiet tvertni ar svaigu ūdeni līdz MAX līmenim, ievietojiet ierīcē un nospiediet "Next" (Tālāk).
20. Tagad atkalķošanas process ir pabeigts. Nospiediet "OK". Ierīce izpilda ātru priekšsildīšanas ciklu un pāriet uz sākumlapu.

## Lūdzu, ņemiet vērā!

- Ja atkaļķošanas cikls nav pareizi veikts (piemēram, strāvas padeves traucējumu dēļ), ierīce pieprasīs ciklu veikt nākamajā ieslēgšanas reizē
- Pēc atkaļķošanas ir normāli, ja kafijas atlikumu tvertnē (A10) atrodas ūdens.
- Ja atkaļķošanas beigās ūdens tvertne nav uzpildīta līdz MAX līmenim, ierīce prasa veikt trešo skalošanas ciklu, lai nodrošinātu, ka atkaļķošanas līdzekļa šķidrums ir pilnībā iztīrīts no ierīces iekšējā kontūra. Pirms sākt skalošanu, iztukšojiet pilēšanas paplāti.

## 17. ŪDENS CIETĪBAS IESTATĪŠANA





Atkaļķošanas trauksme tiek parādīta pēc laika perioda, kas noteikts atbilstoši ūdens cietības līmenim. Ierīci iespējams arī programmēt atbilstoši faktiskai ūdens cietībai dažādos reģionos, lai atkaļķošanas procedūra būtu jāveic retāk.

### 17.1 Ūdens cietības noteikšana

1. Izņemiet indikatora papīru "Total hardness test" (Kopējās cietības pārbaude) (D1) no iepakojuma (sveicienu kastē).
2. Aptuveni uz vienu sekundi pilnībā iegremdējiet papīru glāzē ar ūdeni.
3. Izņemiet strēmeli no ūdens un mazliet pakratiet. Aptuveni pēc minūtes parādās 1, 2, 3 vai 4 sarkani kvadrāti atkarībā no ūdens cietības līmeņa. Katrs kvadrāts atbilst vienam līmenim.

### 17.2 Ūdens cietības iestatīšana

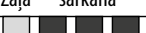
1. Nospiediet uz iestatījumu izvēlnes ikonas (C3) sākumlapā (C).
2. Ritiniet lapas un atlasiet "Water hardness" (Ūdens cietība).
3. Nospiediet "Set" (Iestatīt).
4. Izpildiet procedūru, kas aprakstīta iepriekšējā sadaļā, un nosakiet ūdens cietību.
5. Nospiediet punktu, kas atbilst iepriekš izmērītajai ūdens cietībai, kā norādīts turpmākajā tabulā.

Total Hardness Test (D1)	Ūdens cietība
<p style="text-align: center;">Zaļa</p> <p>sarkana</p> 	Līmenis 1
<p style="text-align: center;">Zaļa sarkana</p> 	Līmenis 2
<p style="text-align: center;">Zaļa sarkana</p> 	Līmenis 3
<p style="text-align: center;">Sarkana</p> 	Līmenis 4

6. Ierīce ir ieprogrammēta ar jaunu ūdens cietības iestatījumu.
7. Nospiediet "<", lai atgrieztos iestatījumu izvēlnē.

## 18. ŪDENS MĪKSTINĀTĀJA FILTRS

Atsevišķi modeļi ir aprīkoti ar ūdens mīkstinātāja filtru (D4). Ja jūsu modelis netiek piegādāts ar filtru, ieteicams to iegādāties De'Longhi klientu apkalpošanas centrā.

Lai pareizi uzstādītu filtru, izpildiet tālāk sniegtās instrukcijas.

### 18.1 Filtra uzstādīšana

1. Nospiediet uz iestatījumu izvēlnes (C3).
2. Ritiniet lapas un atlasiet "Water filter" (Ūdens filtrs).
3. Nospiediet "OK", lai sāktu vadītu procedūru.
4. Izņemiet filtru no iepakojuma un pagrieziet datuma indikatoru, lai redzētu nākamos divus mēnešus (45. att.).

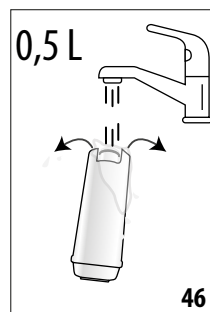
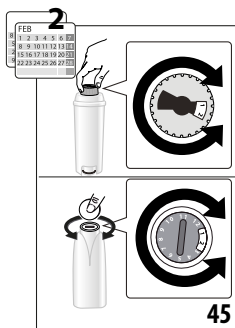

### Lūdzu, ņemiet vērā!

Filtra kalpošanas laiks ir aptuveni divi mēneši, ja ierīce tiek lietota normālā režīmā. Ja kafijas automāts netiek lietots, kad tajā ir uzstādīts filtrs, filtra kalpošanas laiks ir, maksimums, 3 nedēļas.

5. Nospiediet "Next" (Tālāk), lai turpinātu ("Back" (Atpakaļ), lai pārietu atpakaļ uz iepriekšējo ekrānu, "X", lai atceltu darbību).
6. Lai aktivizētu filtru, ilgāk par minūti teciniet krāna ūdeni cauri filtra atverei, līdz ūdens tek ārā pa atverēm sānos (46. att.). Nospiediet "Next" (Tālāk).

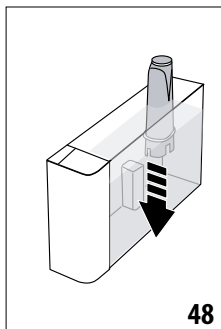
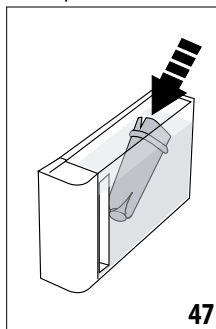

7. Izņemiet ūdens tvertni (A23) (2. att.) un uzpildiet ar ūdeni; ievietojiet filtru ūdens tvertnē un iegremdējiet pilnībā uz des-

- mit sekundēm, sasverot un viegli piespiežot, lai izlaistu gaisa burbulišus (47. att.). Nospiediet "Next" (Tālāk).
8. Ievietojiet filtru korpusā (48. att.) un iespiediet līdz galam, pēc tam nospiediet "Next" (Tālāk).
  9. Aizveriet tvertni ar vāciņu (A22), pēc tam ievietojiet tvertni kafijas automātā.
  10. Ievietojiet karstā ūdens snīpi (D6). Nospiediet "Next" (Tālāk).
  11. Novietojiet tukšu tvertni ar minimālo 0,5 litru ietilpību zem karstā ūdens snīpja (6. att.) un nospiediet "Next" (Tālāk), lai filtru aktivizētu.
  12. Ierīce izdala karsto ūdeni, pēc tam automātiski pārtrauc izvadi. Nospiediet "OK", lai pārietu atpakaļ uz sākumlapu.
  13. Filtrs tagad ir aktīvs, un varat izmantot kafijas automātu.

## 18.2 Filtra maiņa vai izņemšana

Mainiet filtru (D4), kad sākumlapā (C) parādās ziņa par filtra maiņu. Lai nekavējoties nomainītu filtru, nospiediet "OK" un izpildiet norādījumus no 3. punkta iepriekšējā sadaļā. Lai nomainītu filtru vēlāk, nospiediet "Cancel" (Atcelt). Displejā parādās filtra simbols, lai atgādinātu, ka nepieciešama filtra maiņa.

Lai nomainītu, rīkojieties šādi:

1. Nospiediet uz iestatījumu izvēlnes (C3).
2. Ritiniet cauri lapām, līdz parādās "Water filter" (Ūdens filtrs), tad nospiediet "OK".
3. Nospiediet "OK", lai sāktu vadītu procedūru.
4. Izņemiet ūdens tvertni (A23) un izlietoto filtru.
5. Lai izņemtu filtru, nospiediet "OK" ("Back" (Atpakaļ)), lai pārietu atpakaļ uz iepriekšējo ekrānu, "Cancel" (Atcelt), lai atceltu darbību).
6. Lai mainītu filtru, nospiediet "Next" (Tālāk) un izpildiet iepriekšējā sadaļā aprakstītās darbības, sākot no (4). punkta.

### **Lūdzu, ņemiet vērā!**

Pēc diviem mēnešiem (skatiet datuma indikatoru) vai, ja ierīce nav lietota 3 nedēļas, nomainiet filtru, pat ja ziņojums vēl nav parādīts.

## 19. TEHNISKIE DATI

Spriegums:	220–240 V~ 50–60 Hz maks. 10 A
Jauda:	1450 W
Spiediens:	1,9 MPa (19 bāri)
Ūdens tvertnes ietilpība:	1,8 l
Izmēri GxPxA:	260x450x385 mm
Vada garums:	1200 mm
Svars (atšķiras atkarībā no modeļa):	11,2 kg
Pupiņu tvertnes ietilpība:	300 g
Frekvence:	2400/2500 MHz
Maksimālā pārvades jauda	20 mW

De'Longhi patur tiesības jebkurā laikā mainīt savu izstrādājumu tehnisko specifikāciju un konstrukciju, neietekmējot funkcionalitāti un kvalitāti.

## 19.1 Padomi enerģijas taupīšanai

- Lai samazinātu enerģijas patēriņu, pēc viena vai vairāku dzērienu pagatavošanas izņemiet piena karafes vai piederumus.
- Iestatiet automātisko izslēgšanos uz 15 minūtēm (skatiet sadaļu "6.8 Automātiskās izslēgšanās iestatīšana").
- Iespējojiet enerģijas taupīšanu (skatiet paragrāfu "6.9 Vispārīgi").
- Vienmēr veiciet atkaļķošanas ciklu, kad automāts to pieprasa.









## 20. PARĀDĪTIE ZIŅOJUMI

PARĀDĪTAIS ZIŅOJUMS	NOZĪME	RISINĀJUMS
<p>Please fill the tank with fresh water up to MAX level. Be sure to fill above Level 1 (Man nepietiek ūdens jūsu dzērienam. Lūdzu, piepildiet tvertni ar svaigu ūdeni līdz līmenim MAX. Tvertnei noteikti jābūt piepildītai virs 1. līmeņa)</p> <p>I don't have enough water for your drink. Please fill the tank with fresh water up to MAX level. Be sure to fill above Level 1 (Man nepietiek ūdens jūsu dzērienam. Lūdzu, piepildiet tvertni ar svaigu ūdeni līdz līmenim MAX. Tvertnei noteikti jābūt piepildītai virs 1. līmeņa)</p>	Nepietiekams ūdens līmenis tvertnē (A23).	Izņemiet tvertni, piepildiet ar svaigu ūdeni virs 1. līmeņa un ievietojiet atpakaļ ierīcē.
Please insert the water tank (Lūdzu, ievietojiet ūdens tvertni)	Tvertne (A23) nav pareizi ievietota.	Ievietojiet tvertni pareizi un iespiediet līdz galam.
Fill the tank with fresh water. Please empty drip tray and grounds container (Uzpildiet tvertni ar svaigu ūdeni. Lūdzu, iztukšojiet pilēšanas paplāti un kafijas atlikumu tvertni)	Ūdens tvertnē nav pietiekams ūdens līmenis, lai pagatavotu dzērienu, un tiks parādīts ziņojums iztukšot kafijas atlikumu tvertni.	Ierīce pieprasa abu darbību izpildi, lai nebūtu nepieciešama turpmāka iejaukšanās un varētu pagatavot lielāku skaitu dzērienu bez pārtraukuma.
Please insert the brewing unit (Lūdzu, ievietojiet gatavošanas bloku)	Gatavošanas bloks (A6) pēc tīrīšanas nav ievietots atpakaļ.	Ievietojiet gatavošanas bloku, kā aprakstīts sadaļā "15.9 Gatavošanas bloka tīrīšana".
Please empty grounds container (Iztukšojiet kafijas atlikumu tvertni)	Kafijas atlikumu tvertne (A10) ir pilna.	Notīriet, kā aprakstīts sadaļā "15.3 Kafijas atlikumu tvertnes tīrīšana"
Please insert grounds container and drip tray (Ievietojiet kafijas atlikumu tvertni un pilēšanas paplāti)	Kafijas atlikumu tvertne (A10) un/vai pilēšanas paplāte (A15) nav pareizi ievietota vai tās trūkst.	Ievietojiet pilēšanas paplāti ar kafijas atlikumu tvertni un iestumiet līdz galam.
Please add your preferred pre-ground coffee. - max: one measure! (Lūdzu, pievienojiet gribēto iepriekšēji malto kafiju, maks. tikai vienu mērkaroti!)	Izvēlētā kafijas pagatavošana no iepriekš maltas kafijas.	Pārlicinieties, vai piltuve (A4) nav nosprostota, pievienojiet vienu mērkaroti (D2) maltas kafijas, displejā nospiediet "Next" (Tālāk) un izpildiet norādījumus sadaļā "8.4 Kafijas pagatavošana no maltās kafijas".
		→

PARĀDĪTAIS ZIŅOJUMS	NOZĪME	RISINĀJUMS
Fill the beans container and press "OK" to resume brewing (Piepildiet pupiņu tvertni un nospiediet "OK", lai atsāktu gatavošanu)	Beigušās kafijas pupiņas.	Piepildiet pupiņu tvertni (A2) un nospiediet "OK", lai atsāktu gatavošanu
Please insert the water spout (Lūdzu, ievietojiet ūdens snipi)	Snipsis (D6) nav ievietots pareizi vai tā trūkst.	Ievietojiet snipi un iespiediet līdz galam (5. att.). Ierīce atskaņo pikstienu (ja iespējota pikstienu funkcija).
Please insert the cold/hot milk carafe (Lūdzu, ievietojiet aukstā/ karstā piena karafi)	Piena karafe (E) vai (F) nav ievietota pareizi vai tās trūkst.	Ievietojiet piena karafi un iebīdīet līdz galam. Ierīce atskaņo pikstienu (ja iespējota pikstienu funkcija).
Just doing a little cleaning. I'll be back in a few seconds (Tikai veicu nelielu tīrīšanu. Pēc dažām sekundēm atkal darbošos)	Ierīce ir noteikusi piesārņojumu iekšējās kontūrās.	Uzgaidiet, līdz ierīce atkal ir gatava, un vēlreiz atlasiet dzērienu. Ja problēma joprojām pastāv, sazinieties ar klientu apkalpošanas centru.
The new settings have not been saved (Jaunie iestatījumi nav saglabāti)	Pielāgojot dzērienus (skatiet sadaļu "13. "Mana" (My) funkcija (tikai "karstie" dzērieni!)", gatavošana ir apzināti pārtraukta, nospiežot "X", vai arī aktivizēta trauksme.	Nospiediet "X", lai pārietu atpakaļ uz sākumlapu (C) un skatītu trauksmi, kas izraisa pārtraukumu. Izpildiet instrukcijas atbilstoši parādītajai trauksmei (skatiet sadaļu "20. Parādītie ziņojumi")
I am unable to complete your drink. Reduce the intensity and try again (Nevaru pagatavot jūsu dzērienu. Samaziniet intensitāti un mēģiniet vēlreiz)	Malums ir pārāk smalks, un kafija tiek izvadīta pārāk lēni vai vispār netiek izvadīta.	Atlasiet maigāku "intensitāti" (skatiet "8.3 Dzērienu pielāgošana")
	Ja uzstādīts ūdens mikstinātāja filtrs (D4), iespējams, kontūrā ir iekļuvis gaisa burbulis, kas nosprosto izvadi.	Nospiediet "OK" un izvadiet mazliet ūdens (skatiet sadaļu "10. Karstā ūdens un karstas tējas gatavošana"), līdz plūsma ir viendabīga. Ja problēma joprojām pastāv, noņemiet filtru (skatiet sadaļu "18.2 Filtra maiņa vai izņemšana")
I am unable to complete your drink. Adjust the coffee grinder, increasing the dial position one unit at a time (Nevaru pagatavot jūsu dzērienu. Pielāgojiet kafijas dzirnaviņas, vienā reizē ripu pagriežot par vienu vienību)	Malums ir pārāk smalks, un kafija tiek izvadīta pārāk lēni vai vispār netiek izvadīta.	Nospiediet "OK" un noregulējiet kafijas dzirnaviņas (skatiet "6.4 Dzirnaviņu regulēšana").
Please select a lighter intensity or reduce pre-ground coffee quantity (Lūdzu, atlasiet vieglāku intensitāti vai samaziniet iepriekšēji maltās kafijas daudzumu)	Izmantots pārāk daudz kafijas.	Izvēlieties maigāku "Intensity" iestatījumu (skatiet "8.3 Dzērienu pielāgošana") vai samaziniet maltās kafijas daudzumu (maksimāli 1 mērkarote). Nospiediet "OK", lai pārietu atpakaļ uz sākumlapu, vai uzgaidiet, līdz ziņa pazūd.
Please store the milk carafe in the fridge (Lūdzu, turiet piena karafi ledusskapī)	Pagatavots dzēriens uz piena bāzes, taču piena karafe joprojām atrodas ierīcē.	Izņemiet piena karafi un ievietojiet ledusskapī.
		→

PARĀDĪTAIS ZIŅOJUMS	NOZĪME	RISINĀJUMS
The machine needs to be descaled. Press OK to start (~50min) (Kafijas automāts jāatkalķo. Nospiediet OK, lai sāktu (~ 50 min))	Ierice ir jāatkalķo.	Lai turpinātu ar atkalķošanu, nospiediet "OK" un izpildiet norādījumus, pretējā gadījumā nospiediet "Cancel" (Atcelt). Šajā gadījumā sākumlapā (C) parādās  simbols (C4), lai atgādinātu, ka nepieciešama atkalķošana (skatiet sadaļu "16. Atkalķošana").
Process ir pārtraukts. Lūdzu, nospiediet OK, lai turpinātu.	Atkalķošanas process ir pārtraukts vai nav pareizi pabeigts.	Nospiediet OK, lai turpinātu (skatiet sadaļu "16. Atkalķošana").
Please replace the water filter. Press OK to start (Nomainiet ūdens filtru. Nospiediet "OK", lai sāktu)	Ūdens mikstinātāja filtrs (D4) ir nolietots.	Nospiediet "OK", lai nomainītu vai izņemtu filtru, vai arī "Cancel" (Atcelt), lai procedūru veiktu vēlāk. Izpildiet norādījumus sadaļā "18. Ūdens mikstinātāja filtrs".
General alarm: Please refer to user manual / Coffee Link App (Vispārīgs brīdinājums: lūdzu, skatiet lietotāja rokasgrāmatu / aplikāciju Coffee Link)	Ierices iekšpuse ir ļoti netīra.	Rūpīgi iztīriet ierices iekšpusi, kā aprakstīts sadaļā "15. Tīrīšana". Ja pēc tīrīšanas ziņojums joprojām ir redzams, sazinieties ar De'Longhi klientu apkalpošanas dienestu un/vai apstiprinātu servisa centru.
Water circuit empty. Press OK to start filling process (Tukšs ūdens kontūrs. Nospiediet OK, lai sāktu uzpildes procesu)	Ūdens kontūrs ir tukšs.	Nospiediet "OK", lai uzpildītu kontūru. Padeve tiek izbeigta automātiski. Tā ir normāla parādība, ja pilēšanas paplātē (A15) pēc uzpildes ir ūdens. Ja problēma joprojām pastāv, pārlicinieties, ka ūdens tvertne (A23) ir pilnībā ievietota.
	Ievietots jauns ūdens mikstinātāja filtrs (D4)	Pārlicinieties, vai ir izpildīti norādījumi par jauna filtra ievietošanu (sadaļas "18.1 Filtra uzstādīšana" un "18.2 Filtra maiņa vai izņemšana"). Ja problēma joprojām pastāv, noņemiet filtru (skatiet sadaļu "18.2 Filtra maiņa vai izņemšana").
The coffee beans profile has changed! Remember to brew at least 3 coffees before changing the coffee beans profile (Mainīts kafijas pupiņu profils! Atcerieties, ka pirms kafijas pupiņu profila maiņas jāpagatavo vismaz 3 kafijas)	Iericei jāpagatavo vismaz 3 kafijas, un tikai tad var regulēt Bean Adapt	Pagatavojiet vismaz 3 kafijas ar jauno kafiju un tikai tad mainiet Bean Adapt
→		

PARĀDĪTAIS ZIŅOJUMS	NOZĪME	RISINĀJUMS
For an optimal temperature Please start a quick rinse to cool me down a bit. Place a 0,2L container under the spouts and press Start (Optimālai temperatūrai. Lūdzu, sāciet ātro skalošanu, lai mani nedaudz atdzesētu. Zem snīpiem novietojiet 0,2 L tvertni un nospiediet Sākt)	Jūs vēlaties pagatavot "cold brew technology" dzērienu pēc vairāku karsto dzērienu gatavošanas.	Zem kafijas snīpiem novietojiet tvertni un nospiediet "Start" (Sākt), lai sāktu ātro auksto skalošanu, lai atdzesētu kafijas kontūru, vai nospiediet "Skip" (Izlaist), lai tieši pagatavotu vēlamo dzērienu.
For an optimal temperature Please start a quick rinse to heat me up a bit. Place a 0,2L container under the spouts and press Start (Optimālai temperatūrai. Lūdzu, sāciet ātro skalošanu, lai mani nedaudz atdzesētu. Zem snīpiem novietojiet 0,2 L tvertni un nospiediet Sākt)	Jūs vēlaties pagatavot karsto dzērienu pēc vairāku "cold brew technology" dzērienu gatavošanas	Zem kafijas snīpiem novietojiet tvertni un nospiediet "Start" (Sākt), lai sāktu ātro karsto skalošanu, lai sasildītu kafijas kontūru, vai nospiediet "Skip" (Izlaist), lai tieši pagatavotu vēlamo dzērienu.
	Iespējota enerģijas taupīšana.	Lai atspējotu enerģijas taupīšanu, turpiniet, kā aprakstīts sadaļā "6.9 Vispārīgi".
	Ierīce ir jāatkalķo.	Jāveic atkalķošanas procedūra, kas aprakstīta sadaļā "16. Atkalķošana".
	The filter must be replaced (Jānomaina filtrs) (D4)	Nomainiet filtru vai izņemiet to, kā aprakstīts sadaļā "18. Ūdens mikstinātāja filtrs".
	Atcerieties iztīrīt piena karafi (E) vai (F).	Pagrieziet putu regulēšanas ripu (E3) vai (F3) uz CLEAN (Tīrīt).
	Savienojums ir konfigurēts ierīces iestatījumu izvēlnē (C3).	Izveidojiet savienojumu ar aplikāciju Coffee Link.
	Norāda, ka ierīce ir pievienota.	Lai atspējotu savienojumu, rikojieties, kā aprakstīts sadaļā "6.3 Savienojamība",
	Savienojums ir aktīvs, taču mākonis nevar sasniegt.	<p>Ja tā ir tikko ieslēgta, uzgaidiet, līdz ierīce pabeidz startēšanas procedūru.</p> <p>Ja problēma joprojām pastāv, atspējojiet un atkal iespējojiet savienojumu, kā aprakstīts sadaļā "6.3 Savienojamība".</p> <p>Pārliedzinieties, ka indikatori uz maršrutētāja norāda, ka tīkls ir aktīvs.</p> <p>Ja problēma joprojām pastāv, izslēdziet un ieslēdziet ierīci un mājas maršrutētāju.</p>

## 21. TRAUCĒJUMMEKLĒŠANA

Tālāk sniegts saraksts ar iespējamām kļūmēm.

Ja problēmu nevar novērst atbilstoši aprakstam, sazinieties ar klientu apkalpošanas centru.

PROBLĒMA	IESPĒJAMĀIS CĒLONIS	RISINĀJUMS
Ierīci nevar ieslēgt	Tā nav pievienota elektropadevei.	Pievienojiet ierīci kontaktligzdā (1. att.).
Kafija nav karsta.	Ierīces iekšējie kontūri ir atdzisuši, jo aizritējušas 2-3 minūtes kopš pēdējās kafijas porcijas pagatavošanas.	Pirms kafijas gatavošanas, uzsildiet iekšējos kanālus, veicot skalošanu (skatiet sadaļu "6.1 Skalošana").
	Kafijas temperatūras iestatījums ir pārāk zems.	Iestatījumu izvēlnē iestatiet augstāku kafijas temperatūru (C3) (skatiet sadaļu "6.5 Kafijas temperatūra").
	Krūzītes netika uzsildītas.	Uzsildiet krūzītes, izskalojot ar karstu ūdeni (lūdzu, ievērojiet: varat izmantot karstā ūdens funkciju).
	Ierīce ir jāatkalķo	Rīkojieties, kā aprakstīts sadaļā "16. Atkalķošana". Tad pārbaudiet ūdens cietību ("17.1 Ūdens cietības noteikšana") un pārliedziet, vai kafijas automāta iestatījums atbilst vietējā ūdens cietībai ("17.2 Ūdens cietības iestatīšana").
Kafija ir vāja vai nav pietiekami krēmīga.	Kafija ir samalta pārāk rupji.	Atveriet iestatījumu izvēlni (C3) un izpildiet norādījumus par maluma regulēšanu. Iestatījums stājas spēkā pēc 3 kafijas porciju pagatavošanas (skatiet sadaļu "6.4 Dzirnviņu regulēšana").
	Kafija nav piemērota.	Izmantojiet espresso automātiem piemērotas kafijas pupiņas.
	Kafija nav svaiga.	Kafijas iepakojums ir bijis atvērts pārāk ilgi, un tā ir zaudējusi savu garšu.
Kafija tiek izvadīta pārāk lēni vai pa vienam pilienam.	Kafija ir samalta pārāk smalki.	Atveriet iestatījumu izvēlni (C3) un izpildiet norādījumus par maluma regulēšanu. Iestatījums stājas spēkā pēc 3 kafijas porciju pagatavošanas (skatiet sadaļu "6.4 Dzirnviņu regulēšana").
Kafija neplūst ārā pa vienu vai abiem snīpjiem.	Kafijas snīpi (A7) ir nosprostoti.	Regulāri tīriet kafijas snīpus ar sūkli vai zobu bakstāmo.
Pagatavotā kafija ir ūdeņaina.	Piltuve (A4) ir aizsprostota.	Iztīriet piltuvi ar birstīti (D5), kā aprakstīts sadaļā "15.8 Maltās kafijas piltuves tīrīšana".
Izvadīts pārāk maz dzēriena	Nepietiekams ūdens līmenis tvertnē	Vienmēr uzpildiet tvertni virs 1. līmeņa.
		→

PROBLĒMA	IESPĒJAMAIS CĒLONIS	RISINĀJUMS
Kafijas automāts negatavo kafiju.	Ierīce ir noteikusi piesārņojumu iekšējos kontūros. Displejā tiek rādīts "Just doing a little cleaning..." (Tikai veicu nelielu tīrīšanu)	Uzgaidiet, līdz ierīce atkal ir gatava, un vēlreiz atlasiet dzērienu. Ja problēma joprojām pastāv, sazinieties ar klientu apkalpošanas centru.
Gatavošanas bloku (A6) nevar izņemt.	Ierīce nav pareizi izslēgta	Izslēdziet ierīci, nospiežot pogu  (A9) (skatiet sadaļu "5. Ierīces izslēgšana").
Atkalīkošanas beigās ierīce pieprasa trešo skalošanu.	Divu skalošanas ciklu laikā ūdens tvertne (A23) nav bijusi uzpildīta līdz līmenim MAX	Izpildiet ierīces parādītās instrukcijas, taču vispirms iztukšojiet pilēšanas paplāti (A15), lai nepieļautu ūdens pārplūdi.
Piens neplūst no piena snīpja (E5) vai (F5).	Piena karafes vāciņš (E1) vai (F1) ir netīrs	Notīriet piena tvertnes vāciņu, kā aprakstīts sadaļā "15.10 Piena karafju (E) un (F) tīrīšana".
	Vāciņš (E1) vai (F1) nav pareizi uzlikts.	Salieciet visus komponentus pareizi, kā aprakstīts sadaļā "9.1 Piena karafju (E un F) sagatavošana" un "9.4 Putu līmeņa regulēšana".
Piens satur lielus burbulus un šļācas ārā pa piena snipi (E5) vai (F5) ir maz putu.	Piens nav pietiekami auksts vai nav piemērots pieprasītajam dzērienam.	Lai iegūtu labākos rezultātus, karsto vai auksto dzērienu pagatavošanā noteikti jāizmanto atbilstošā veida piens (skatiet sadaļu "9.2 Kādu pienu lietot?"). Izmantojiet dzērienus ledusskapja temperatūrā (ap 5°C).
	Piena karafes vāciņš (E1) vai (F1) ir netīrs	Notīriet piena karafī, kā aprakstīts sadaļā "9.6 Piena karafes tīrīšana pēc lietošanas"
	Gropē zem putu regulēšanas ripas (E3) vai (F3) ir ūdens	Noņemiet ripu un rūpīgi nosusiniet.
	Izmantoti augu izcelsmes dzērieni.	Lai iegūtu vislabāko rezultātu, izmantojiet dzērienus ledusskapja temperatūrā (aptuveni 5°C). Pielāgojiet putu līmeni, kā aprakstīts sadaļā "9.4 Putu līmeņa regulēšana"
Krūziņu plauktiņš (A13) ir karsts.	Vairāki dzērieni ir pagatavoti ar īsu laika intervālu	
Pēc tīrīšanas pilēšanas paplāti nevar likt atpakaļ kafijas automātā	Kondensāta paplāte (A12) nav pareizā pozīcijā	Kondensāta paplāte noteikti jāievieto pareizi
Ierīce lietošanas laikā izdala skaņas vai nelielu šņākoņu	Ierīce ir gatava lietošanai vai nesen tika izslēgta, un karstajā iztvaikotajā pil kondensāts.	Tā ir normāla parādība. Lai novērstu šo parādību, iztukšojiet pilēšanas paplāti.
Ierīce izdala tvaiku no pilēšanas paplātes (A15) un/vai uz virsmas, kur atrodas ierīce, ir ūdens.	Pilēšanas paplātes režģis (A14) pēc tīrīšanas nav ievietots atpakaļ.	Ievietojiet pilēšanas paplātes režģi atpakaļ pilēšanas paplātē.
		→

<b>PROBLĒMA</b>	<b>IESPĒJAMĀIS CĒLONIS</b>	<b>RISINĀJUMS</b>
To Go (CeJa) dzēriena ir pārāk daudz vai tas izšļakstījies no ceļojumu krūzes	Atlasīts neatbilstošs daudzums	Izvēlieties mazāku daudzumu (Medio $\overline{\text{T}}_M$ (vidēju) vai Piccolo $\overline{\text{T}}_P$ (mazu)) Pielāgojiet daudzumu krūzē, lai nākamais dzēriens tiktu pagatavots pareizi
Pagatavots pārāk maz To Go (CeJa) dzēriena	Atlasīts neatbilstošs daudzums	Izvēlieties lielāku daudzumu (Medio $\overline{\text{T}}_M$ (vidēju) vai Grande $\overline{\text{T}}_G$ (lielu)) Pielāgojiet daudzumu krūzē, lai nākamais dzēriens tiktu pagatavots pareizi
Ceļojumu krūzi nevar ievietot ierīcē	Ceļojumu krūzes nodalījuma pārloks (A17) ir aizvērts un/vai kafijas snipji (A7) ir nolaisti	Atveriet pārloku un/vai paceliet kafijas snipjus
Aplikācija nedarbojas	Aplikācijas kļūme	Aizveriet aplikāciju un palaidiet vēlreiz
Aplikācija uzrāda problēmu, taču ierīcei nav problēmu	Dati starp ierīci un aplikāciju nav sinhronizēti	Atspējojiet un atkal iespējojiet savienojamību (sadaļa "6.3 Savienojamība")

**Register Now**   
[www.delonghi.com/register](http://www.delonghi.com/register)



57132C8814\_00\_1023