

---

ECAM45X.6Y - 45X.8Y

# ELETTA EXPLORE

KOFFIEMACHINE  
Gebruiksaanwijzing

Instructions videos available at:  
<https://eletta-explore.delonghi.com>



---

**DeLonghi**

**A**

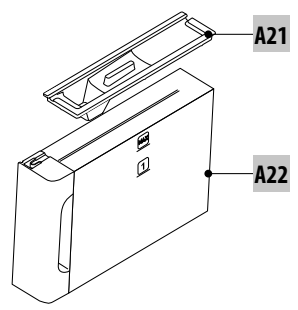
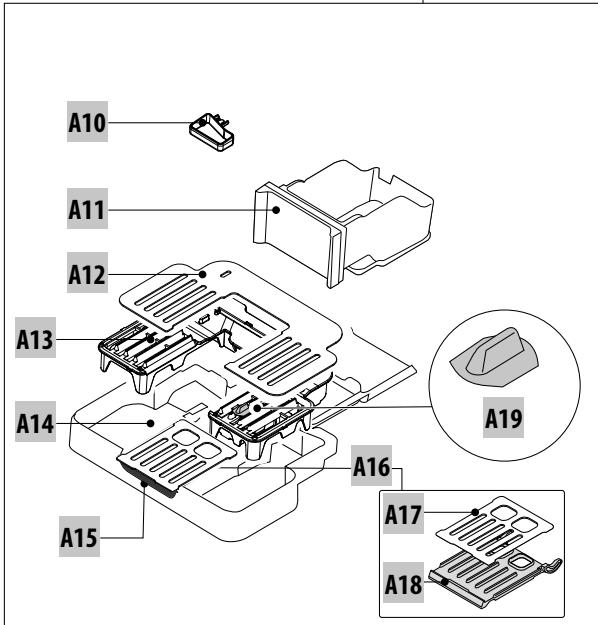
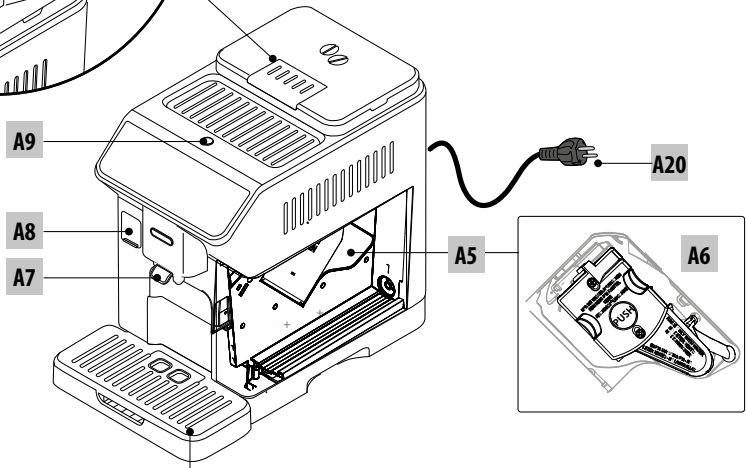
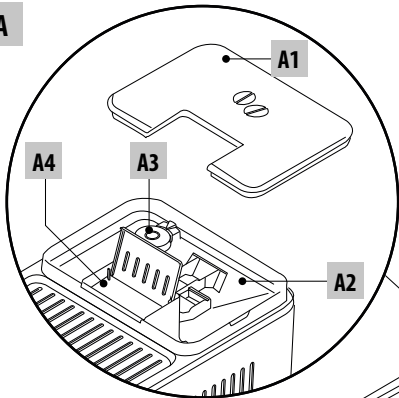



## INHOUD

<b>1. INLEIDING</b> .....	<b>5</b>
1.1 Letters tussen haakjes.....	5
1.2 Problemen en reparaties.....	5
1.3 Download de App!.....	5
<b>2. BESCHRIJVING</b> .....	<b>5</b>
2.1 Beschrijving van het apparaat (A).....	5
2.2 Beschrijving van het bedieningspaneel (B) ...	5
2.3 Beschrijving van de homepage (hoofdpagina) (C).....	5
2.4 Beschrijving van de accessoires (D) (*afhankelijk van het model).....	6
2.5 Beschrijving van de melkkan (hot) (E).....	6
2.6 Beschrijving van de melkkan (cold) (F).....	6
<b>3. ALVORENS HET APPARAAT IN WERKING TE STELLEN</b> ☺ .....	<b>6</b>
<b>4. INSCHAKELING VAN HET APPARAAT</b> ☺ .....	<b>7</b>
<b>5. UITSCHAKELING VAN HET APPARAAT</b> .....	<b>7</b>
<b>6. INSTELLINGEN VAN HET MENU</b> ☺ .....	<b>7</b>
6.1 Spoeling.....	7
6.2 Ontkalken.....	8
6.3 Connectiv.....	8
6.4 Regeling maalgraad.....	8
6.5 Temperatuur koffie.....	8
6.6 Talen.....	9
6.7 Profielen maken en bewerken.....	9
6.8 Instelling automatische uitschakeling.....	9
6.9 Algemeen.....	9
6.10 Waterfilter.....	9
6.11 Waterhardheid.....	9
6.12 Fabrieksinstellingen.....	9
6.13 Ledig circuit.....	9
6.14 Statistiek.....	10
<b>7. SELECTIE VAN DE DRANKEN</b> .....	<b>10</b>
<b>8. BEREIDING VAN KOFFIEDRANKEN</b> ☺ .....	<b>11</b>
8.1 De machine voorbereiden voor de koffiedranken.....	11
8.2 Koffiedranken met directe selectie.....	11
8.3 Drank personaliseren.....	12
8.4 Bereiding van de drank met gebruik van voorgemalen koffie.....	12
8.5 Bean Adapt Technology & Espresso SOUL ...	13
8.6 Algemene aanduidingen voor de bereiding van koffiedranken.....	13
8.7 Tips voor een warmere koffie.....	13
8.8 Koffiekan / Cold Brew Kan.....	13
8.9 Reiniging van de koffiekan.....	14
<b>9. BEREIDING VAN DRANKEN OP BASIS VAN MELK</b> ☺ .....	<b>14</b>
9.1 Bereiding van de melkkannen (E en F).....	14
9.2 Welke melk moet ik gebruiken?.....	14
9.4 De hoeveelheid schuim regelen.....	15
9.5 De melkdranken bereiden.....	16
9.6 Reiniging van de melkkan na elk gebruik ...	16
<b>10. WARM WATER EN WARME THEE BEREIDEN</b> ☺ .....	<b>16</b>
10.1 Voorbereiding van de machine.....	16
10.2 Afgifte van warme thee.....	17
10.3 Afgifte van warm water.....	17
<b>11. DRANKEN FAVOURITES (FAVORIETEN)</b> ☺ ..	<b>17</b>
<b>12. BEREIDING VAN DE DRANKEN “TO GO”</b> ☺ ..	<b>17</b>
12.1 Reiniging van de travel mug na elk gebruik	18
<b>13. FUNCTIE „MY“ (ALLEEN DRANKEN „HOT“)</b> ☺ .	<b>18</b>
<b>14. UW PROFIEL SELECTEREN</b> ☺ .....	<b>19</b>
<b>15. REINIGING</b> ☺ .....	<b>19</b>
15.1 De machine reinigen.....	19
15.2 Reiniging van het interne circuit van de machine.....	19
15.3 Reiniging van het koffiedikbakje.....	19
15.4 Reiniging van het lekbakje en van het rooster van het bakje.....	20
15.5 Reiniging van de binnenkant van het apparaat.....	20
15.6 Het waterreservoir reinigen.....	20
15.7 Reiniging van de tuitjes van de koffieuittloop ..	21
15.8 Reiniging van de trechter voor voorgemalen koffie.....	21
15.9 Reiniging van de zetgroep.....	21
15.10 Reiniging van de melkkannen (E) en (F).....	21
<b>16. ONTKALKING</b> ☺ .....	<b>22</b>
<b>17. PROGRAMMERING VAN DE WATERHARDHEID</b> .....	<b>24</b>
17.1 Meting van de waterhardheid.....	24
17.2 Instelling waterhardheid.....	24
<b>18. VERZACHTINGSFILTER</b> .....	<b>24</b>
18.1 Het filter installeren.....	24
18.2 Het filter vervangen of verwijderen.....	25
<b>19. TECHNISCHE GEGEVENS</b> .....	<b>25</b>
19.1 Aanbevelingen voor de energiebesparing...25	
<b>20. OP HET DISPLAY WEERGEGEVEN BERICHTEN..</b>	<b>25</b>
<b>21. PROBLEMEN OPlossen</b> .....	<b>29</b>

## 1. INLEIDING

Dank u voor het kiezen van de automatische machine voor koffie en cappuccino.

Neem even de tijd om deze gebruiksaanwijzing te lezen. U kunt zo gevaren of beschadiging van de machine voorkomen.

### 1.1 Letters tussen haakjes

De letters tussen haakjes komen overeen met de beschrijving van het apparaat (pag. 2-3).

### 1.2 Problemen en reparaties

Probeer eventuele problemen allereerst op te lossen volgens de aanwijzingen van de hoofdstukken "20. Op het display weergegeven berichten" en "21. Problemen oplossen".

Als deze niet toereikend zijn of als u andere toelichtingen wenst, gelieve contact op te nemen met de klantenservice op de telefoonnummers aangegeven op de website [www.delonghi.com](http://www.delonghi.com). Neem voor eventuele reparaties uitsluitend contact op met de Technische Servicedienst van DeLonghi. Raadpleeg voor de adressen de website [www.delonghi.com](http://www.delonghi.com).

### 1.3 Download de App!



Download de App, maak uw account aan volgens de aanwijzingen die de App geeft.

In de App vindt u recepten, informatie, tips en wetenswaardigheden over de wereld van koffie én heeft u alle informatie met betrekking tot uw machine binnen handbereik beschikbaar.

CONTROLEER OF DE APP IN UW LAND BESCHIKBAAR IS:

[app-availability.delonghi.com](http://app-availability.delonghi.com)

### Modellen met wiferverbinding

Op de modellen met wiferverbinding kunnen enkele functies op afstand door middel van de App Coffee Link beheerd worden.

 Dit symbool markeert de functies die door middel van de App beheerd of geraadpleegd kunnen worden.

Verder is het mogelijk om nieuwe dranken te creëren en ze in uw machine op te slaan.

### Opgelet:

- Om de functies via de app te kunnen gebruiken, moet de connectiviteit geactiveerd worden in het menu Instellingen van de machine (zie "6.3 Connectiv.").
- Controleer de compatibele apparaten op "compatibledevices.delonghi.com".

## 2. BESCHRIJVING







### 2.1 Beschrijving van het apparaat (A)

- A1. Deksel koffiebonenreservoir
- A2. Koffiebonenreservoir
- A3. Regelknop koffiemolen
- A4. Trechter voorgemalen koffie
- A5. Deurtje zetgroep
- A6. Uitneembare zetgroep
- A7. In hoogte verstelbare koffieuitloop
- A8. Accessoire-aansluiting
- A9. Toets : voor in- en uitschakeling van de machine (stand-by)
- A10. Koffiediekbakje
- A11. Condensbakje
- A12. Kopjesblad
- A13. Rooster lekbakje
- A14. Lekbakje
- A15. Vak voor travel mug
- A16. Geheel luikje vak travel mug
- A17. Rooster luikje
- A18. Houder rooster luikje
- A19. Niveauiindicator water in lekbakje
- A20. Voedingskabel
- A21. Deksel waterreservoir
- A22. Waterreservoir

### 2.2 Beschrijving van het bedieningspaneel (B)

- B1. Menu dranken "Cold" (koude)
- B2. Menu dranken "To go" (meenemen)
- B3. Menu dranken "Hot" (warme)
- B4. Menu dranken "Favourites" (favorieten)

### 2.3 Beschrijving van de homepage (hoofdpagina) (C)

- C1. Selecteerbare dranken (directe selectie)
- C2. Voor de weergave en de eventuele personalisatie van de instellingen van de drank
- C3. Menu instellingen machine
- C4. Lampjes:
  -  Machine in afwachting van de eerste verbinding
  -  Lampje actieve wifi
  -  Lampje geen netvoeding
  -  Lampje actieve energiebesparing
  -  Lampje verzoek reiniging melkkan
  -  Lampje verzoek ontkalking
  -  Lampje opgebruikt filter
- C5. Bean Adapt Technology (moet geactiveerd worden in de app): zie "8.5 Bean Adapt Technology & Espresso SOUL"
- C6. Personaliseerbare profielen (zie "14. Uw profiel selecteren")

## 2.4 Beschrijving van de accessoires (D)

(\*afhankelijk van het model)

### Accessoires aanwezig in de Starter pack:

- D1. Teststrookje "Total Hardness Test"
- D2. Doseerschepje voorgemalen koffie
- D3. Ontkalker
- D4. Verzachtingsfilter
- D5. Kwastje voor de reiniging
- D6. Warmwaterpijpje
- D7. Bakje voor ijsblokjes

- D8. Koffiekan
- D9. Travel mug

## 2.5 Beschrijving van de melkkan (hot) (E)

**LatteCrema**  
HOT 

- E1. Deksel melkkan
- E2. Melkreservoir
- E3. Regelknop schuim/reiniging (Clean)
- E4. Connector-koppeling melkreservoir (afneembaar voor reiniging)
- E5. Melkpijpje (in hoogte verstelbaar)
- E6. Opvoerpijpje melk (silicone)
- E7. Verlengstuk melkpijpje

## 2.6 Beschrijving van de melkkan (cold) (F)

**LatteCrema**  
COOL 

- F1. Deksel melkkan
- F2. Melkkan
- F3. Schuimregel-/reinigingsknop (Clean)
- F4. Connector-koppeling melkreservoir (afneembaar voor reiniging)
- F5. Melkpijpje
- F6. Opvoerpijpje melk (hard plastic)

## 3. ALVORENS HET APPARAAT IN WERKING TE STELLEN

### Let op:

- Eventuele koffiesporen in de koffiemolen zijn te wijten aan de functionele tests van de machine voordat ze in de handel wordt gebracht en zijn een bewijs van onze zorgvuldige aandacht voor het product.
- Bij het eerste gebruik moeten alle afneembare accessoires (melkkannen (E) en (F), travel mug\* (D9), koffiekan\* (D8), waterreservoir (A21) en (A22)) die bestemd zijn in contact te komen met water of melk met warm water ge-

spoeld worden. We raden u aan de melkkan te wassen in de vaatwasser.

- Wij raden u aan de waterhardheid zo spoedig mogelijk in te stellen, volgens de procedure beschreven in hoofdstuk "17. Programmering van de waterhardheid".
1. Sluit de voedingskabel (A20) aan op het elektriciteitsnet (afb. 1).

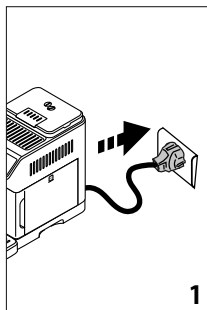

2. Druk op de vlag van de gewenste taal en bevestig de keuze door te drukken op "Klaar".  
Volg nu de door het apparaat op het display weergegeven aanwijzingen:
3. Verwijder de waterreservoir (A22) (afb. 2) en vul deze tot aan de MAX-lijn met vers drinkwater (afb. 3);

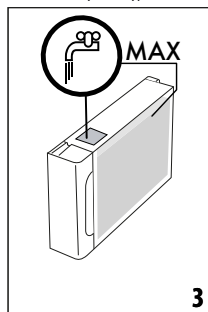
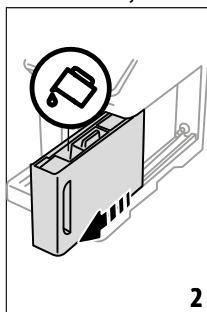

4. Plaats het reservoir dan terug, en bevestig door te drukken op "Verder";
5. Vul het koffiebonenreservoir (A2) (afb. 4), en bevestig vervolgens door te drukken op "Verder".

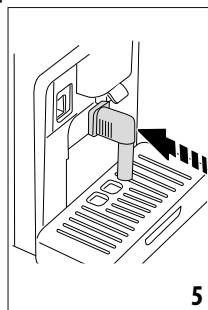
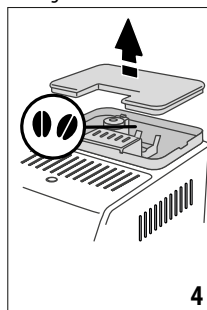

6. Breng het waterpijpe (D6) aan op de accessoire-aansluiting (A8) (afb. 5) en plaats een bakje met een minimumhoud van 200 ml onder de koffieuitloop (A7) en het warmwaterpijpe (afb. 6);

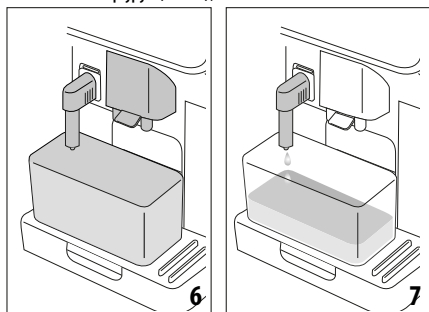

7. Druk op "Ok" om het watercircuit te vullen: het apparaat geeft water af uit het warmwaterpijpe (afb. 7);
8. Na de afgifte gaat de machine verder met de opwarming door een spoeling uit te voeren met warm water dat via de koffieuitloop wordt afgegeven (afb. 8).

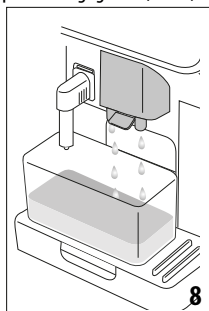

Na de opwarming stelt de machine een tutorial over het gebruik van de machine voor.

#### Let op:

- Bij het eerste gebruik moeten er 4-5 kopjes cappuccino worden gezet voordat het apparaat een bevredigend resultaat begint te geven.
- Bij het eerste gebruik is het watercircuit leeg en kan de machine derhalve veel lawaai maken: het lawaai vermindert naar mate het circuit gevuld wordt.

## 4. INSCHAKELING VAN HET APPARAAT

### Let op:

- Bij elke inschakeling voert het apparaat automatisch een cyclus voor voorverwarming en spoeling uit, die niet onderbroken mag worden. Pas na het uitvoeren van deze cyclus is het apparaat klaar voor gebruik.

1. Druk voor de inschakeling van het apparaat op de toets  (A9) (afb. 9): het apparaat wordt ingeschakeld.

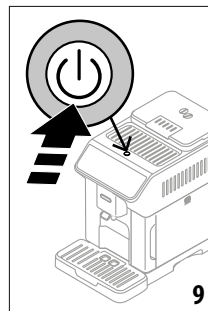

2. Nadat de opwarming is voltooid, begint een fase voor spoeling met warm water dat uit de koffieuitloop wordt afgegeven (A7); op deze manier wordt niet alleen de ketel verwarmd, maar laat het apparaat ook warm water door de interne leidingen lopen, zodat ook deze verwarmd worden.

## 5. UITSCHAKELING VAN HET APPARAAT

Bij elke uitschakeling en indien men koffie heeft bereid voert het apparaat automatisch een spoeling uit.

1. Druk voor de uitschakeling van het apparaat op de toets  (A9) (afb. 9).
2. Indien voorzien, zal het apparaat een spoeling met warm water uit de koffieuitloop (A7) uitvoeren, en wordt het vervolgens uitgeschakeld (stand-by).

### Let op:

Als het apparaat voor lange periodes niet gebruikt zal worden, moet het worden uitgeschakeld en losgekoppeld van het elektriciteitsnet.

### Let op!

Vermijd om de stekker uit het stopcontact te verwijderen als het apparaat is ingeschakeld.

## 6. INSTELLINGEN VAN HET MENU

### 6.1 Spoeling

Door middel van deze functie wordt er warm water uit de koffieuitloop afgegeven (A7) (en, indien aangebracht, uit het warmwaterpijpe (D6)) om het interne circuit van de machine te reinigen en op te warmen.

Plaats onder de uitlopen een bakje met een minimuminhoud van 100 ml (afb. 6).

Ga als volgt te werk om deze functie te activeren:

1. Druk op het menu instellingen (C3);
2. Ga naar het menuitem "Spoeling";
3. Druk op "Ok" om de afgifte te starten: na enkele seconden wordt er warm water afgegeven dat het interne circuit van de machine reinigt en verwarmt (afb. 7-8);
4. De spoeling kan worden onderbroken door te drukken op "Stop"; wacht anders tot de afgifte automatisch wordt onderbroken.

### Opgelet:

- Wanneer het apparaat langer dan 3-4 dagen niet wordt gebruikt, wordt sterk aanbevolen om, na het opnieuw inschakelen, 2-3 spoelingen uit te voeren alvorens het apparaat opnieuw te gebruiken;
- Het is normaal dat er na deze functie water aanwezig is in het koffiedikbakje (A10).

## 6.2 Ontkalken

Verwijs voor de aanwijzingen betreffende de ontkalking naar hoofdstuk "16. Ontkalking".

## 6.3 Connectiv.

Door middel van deze functie wordt de connectiviteit van de machine geactiveerd of gedeactiveerd. Ga als volgt te werk:

1. Druk op het menu Instellingen (C3);
2. Blader door de pagina's, tot aan de weergave van het item "Connectiviteit";
3. Druk op "Verder";
4. Activeer de wiferverbinding en de bediening op afstand (door middel van de App De'longhi Coffee Link);
5. Op het scherm wordt de PIN van de machine weergegeven, noodzakelijk om verbinding te maken met de App;
6. Druk op "<" om de nieuwe selectie op te slaan en terug te gaan naar het menu Instellingen;
7. Druk op "X" om terug te keren naar de homepage (C).

Op de homepage verschijnt het symbool (C4) met betrekking tot de status van de verbinding, afgewisseld door andere symbolen (bijv. ontkalking, enz.)

Symbool op de homepage	Betekenis
 Wit symbool op grijze achtergrond	Connectiviteit geactiveerd: de machine is in afwachting van de eerste verbinding
 Wit symbool op blauwe achtergrond	Het apparaat is verbonden
 Rood symbool op blauwe achtergrond	Het apparaat is verbonden met het wifinetwerk van de woning, maar er is geen bereik
 Wit symbool op grijze achtergrond	De cloud is niet bereikbaar
Geen symbool	De verbinding is gedeactiveerd. Ga voor de activering naar het menu Instellingen (C3)

### Opgelet:

- Als de verbinding op afstand is uitgeschakeld, zijn enkele van de functies van de App niet beschikbaar (bijv. afgifte van de dranken).

- Als de naam of het wachtwoord van het wifinetwerk wordt gewijzigd of er verbinding wordt gemaakt met een nieuw wifinetwerk, moet de onderstaande resetprocedure worden uitgevoerd:

1. Ga te werk zoals eerder aangegeven van stap 1 tot stap 3;
2. Druk op "Resetten";
3. Druk op "Ok" om de annulering van de netwerkinstellingen te bevestigen;
4. Maak opnieuw verbinding met de App en selecteer daarvoor de nieuwe inloggegevens.

## 6.4 Regeling maalgraad

De machine stelt een tutorial voor de correcte regeling van de maalgraad en de beste resultaten voor:

1. Druk op het menu instellingen (C3);
2. Blader door de pagina's tot aan de weergave van het item "Regeling maalgraad";
3. Druk op "Lees meer" om de tutorial voor de regeling van de maalgraad te raadplegen.

### Opgelet:

- Aangeraden wordt om verdere wijzigingen pas uit te voeren nadat er na de beschreven procedure ten minste 3 kopjes koffie zijn gezet. Wordt opnieuw een onjuiste koffieafgifte vastgesteld, dan moet de procedure worden herhaald.
- De regelknop (A3) mag alleen worden verdraaid terwijl de koffiemolen in werking is, tijdens de eerste fase van de bereiding van dranken met koffie.

## Bean Adapt Technology

Wij raden aan om de functie Bean Adapt Technology, in de App Coffee Link te gebruiken om deze parameter correct in te stellen op basis van de gebruikte koffiebonen.

## 6.5 Temperatuur koffie

Ga voor de wijziging van de watertemperatuur voor de afgifte van de koffie als volgt te werk:

1. Druk op het menu instellingen (C3);
2. Blader door de pagina's, tot aan de weergave van het item "Temperatuur koffie";
3. Druk op "Instellen";
4. Selecteer onder de voorgestelde temperaturen de gewenste temperatuur;
5. Druk op "<" om de nieuwe selectie op te slaan en terug te gaan naar het menu Instellingen;
6. Druk op "X" om terug te keren naar de homepage (C).

### Opgelet:

De verandering van temperatuur is vooral van invloed op dranken met een grotere hoeveelheid.



## **Bean Adapt Technology**

Wij raden aan om de functie Bean Adapt Technology, in de App Coffee Link te gebruiken om deze parameter correct in te stellen op basis van de gebruikte koffiebonen.

### **6.6 Talen**

Ga voor de wijziging van de taal van de homepage als volgt te werk:

1. Druk op het menu instellingen (C3);
2. Blader door de pagina's, tot aan de weergave van het item "Talen";
3. Druk op "Verder";
4. Druk op de vlag van de te selecteren taal (druk op de toets "Verder" of "Terug" om alle beschikbare talen te bekijken): het display wordt onmiddellijk bijgewerkt naar de geselecteerde taal;
5. Druk op "<" om terug te keren naar het menu instellingen met de opgeslagen nieuwe selectie;
6. Druk op "X" om terug te keren naar de homepage (C).

### **6.7 Profielen maken en bewerken**

Door middel van deze functie kan de afbeelding en de kleur van het icoon van de profielen gewijzigd worden. Ga voor de aanpassing van het icoon als volgt te werk:

1. Druk op het menu instellingen (C3);
2. Blader door de pagina's, tot aan de weergave van het item "Profielen maken / bewerken";
3. Druk op "Verder";
4. Druk voor het maken van een nieuw profiel op "Toevoegen"; Voor de wijziging van een bestaand profiel, moet eerst het profiel geselecteerd worden, om vervolgens te drukken op "Wijzigen";
5. Pas naar wens aan en druk dan op "Opslaan" om te bevestigen.
6. Druk op "X" om terug te keren naar de homepage (C).

### **6.8 Instelling automatische uitschakeling**

Het is mogelijk de automatische uitschakeling zo in te stellen dat het apparaat na 15 of 30 minuten of na 1 of 3 uur van niet-gebruik uitgeschakeld wordt.

Ga voor de programmering van de automatische uitschakeling als volgt te werk:

1. Druk op het menu instellingen (C3);
2. Blader door de pagina's, tot aan de weergave van het item "Instelling auto uitschak.";
3. Selecteer het gewenste tijdsinterval (15, 30 minuten of 1 of 3 uur).
4. Druk op "X" om terug te gaan naar de homepage (C) met de opgeslagen nieuwe selectie.

### **6.9 Algemeen**

1. Druk op het menu instellingen (C3);

2. Blader door de pagina's, tot aan de weergave van het item "Algemeen";

Met dit item kunnen, door eenvoudig aan te raken, de volgende functies geactiveerd of gedeactiveerd worden:

- "Geluidssignaal": als deze functie actief is, laat de machine bij elke handeling een geluidssignaal horen.
  - "Energiebesparing": met deze functie kan de modus energiebesparing geactiveerd of gedeactiveerd worden. Wanneer de functie geactiveerd is, wordt een lager energieverbruik gegarandeerd, in overeenstemming met de Europese normen. Om de actieve functie te signaleren, verschijnt op de homepage .
3. Druk op "X" om terug te gaan naar de homepage (C) met de opgeslagen nieuwe selectie.

### **6.10 Waterfilter**

Verwijs voor de aanwijzingen met betrekking tot het filter (D4) naar hoofdstuk "18. Verzachtingsfilter".

### **6.11 Waterhardheid**

Verwijs voor de aanwijzingen met betrekking tot de instelling van de waterhardheid naar hoofdstuk "17. Programmering van de waterhardheid".

### **6.12 Fabrieksinstellingen**

Met deze functie worden alle menu-instellingen en alle door de gebruiker gemaakte aanpassingen teruggesteld naar de fabrieksinstellingen (behalve de taal, die de gemaakte instelling handhaaft, en de statistiek).

Ga als volgt te werk:

1. Druk op het menu instellingen (C3);
2. Blader door de pagina's, tot aan de weergave van item "Fabrieksinstellingen";
3. Druk op "Verder";
4. Selecteer wat er gereset moet worden: de machine of het enkele profiel, en druk dan op "Verder";
5. Volg de aanwijzingen tot aan de bevestiging van de reset met "Ok";
6. Druk op "X" om terug te keren naar de homepage (C).

#### **Let op:**

Na de reset van de machine naar de fabrieksinstellingen (niet van het enkele profiel), zal het apparaat de inleidende tutorial voorstellen.

### **6.13 Ledig circuit**

Voorafgaand op een periode van niet-gebruik en om het bevriezen van water in het interne circuit te voorkomen, of alvorens het apparaat naar een servicecentrum te brengen, wordt aangeraden het hydraulische circuit van de machine te ledigen.

Ga als volgt te werk:

1. Druk op het menu instellingen (C3);

- Blader door de pagina's, tot aan de weergave van het item "Ledig circuit";
- Druk op "Ok" voor de begeleide procedure;
- Verwijder en ledig het koffiedikbakje (A10) en het lekbakje, en plaats ze terug (A14) (afb. 10); druk vervolgens op "Verder";

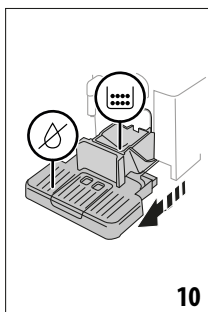

- Breng het afgiftepijpe (D6) aan op de aansluiting (A8) (afb. 5);
- Plaats onder de uitlopen een bakje van 100ml (afb. 6). Druk op "Verder";
- Het apparaat voert via de uitlopen een spoeling met warm water uit;
- Neem, na de voltooiing van de spoeling, het waterreservoir weg (A22) (afb. 11) en maak het leeg;
- Verwijder, indien aanwezig, het waterfilter (D4) uit het waterreservoir, en druk op "Verder";

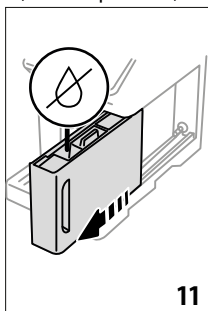

- Plaats het (lege) waterreservoir terug en druk op "Verder";
- Wacht tot de machine de lediging uitvoert; (Opgelet: warm water uit de uitlopen!). Naarmate het circuit leegloopt, zou het geluidsniveau van het apparaat kunnen toenemen: dit maakt deel uit van de normale werking van de machine.
- Aan het einde van de lediging moet het lekbakje worden verwijderd, geleidigd en teruggeplaatst; druk vervolgens op "Verder";
- Druk op "Ok": het apparaat wordt uitgeschakeld (stand-by). Ga bij de volgende inschakeling van het apparaat te werk volgens de aanwijzingen van hoofdstuk "3. Alvorens het apparaat in werking te stellen".

## 6.14 Statistiek

Door middel van deze functie kunnen de statistische gegevens van de machine worden weergegeven. Ga als volgt te werk om deze weer te geven:

- Druk op het menu instellingen (C3);
- Blader door de pagina's, tot aan de weergave van item "Statistieken" en de voornaamste statistische gegevens. Druk voor de weergave van meer gegevens op "Lees meer";
- Druk op "<" om terug te keren naar het menu instellingen.

## 7. SELECTIE VAN DE DRANKEN

Met uw apparaat kunt u een groot aantal dranken bereiden.

de met dit symbool gemarkeerde dranken zijn ook beschikbaar in het menu "To Go".

	Hot	 Cold	
Espresso	✓	✗	✓
2X Espresso	✓	✗	✗
Koffie	✓	✗	✗
Doppio+	✓	✗	✗
Long	✓	✗	✗
Americano 	✓	✗	✓
Koffiekan	✓	✗	✗
Cold Brew 	✗	✓	✗
Kan Cold Brew	✗	✓	✗
Cold Brew to Mix	✗	✓	✗
Cold Brew Melk 	✗	✓	✗
Cold Brew Cappuccino 	✗	✓	✗
Koffie 	✗	✗	✓
Cappuccino 	✓	✗	✓
Latte Macchiato 	✓	✗	✓
			→

	Hot	 Cold	
Caffelatte 	✓	✗	✓
Cappuccino Mix 	✓	✗	✓
Espresso Macchiato	✓	✗	✗
Flat White 	✓	✗	✓
Cappuccino +	✓	✗	✗
Cortado	✓	✗	✗
Melk 	✓	✗	✓
Functie Thee	✓	✗	✗
Heet water	✓	✗	✗

Ga op het paneel naar het gewenste type drank (Hot-Warme; Cold-Koude; To go-In travel mug), en breng op de machine de noodzakelijke accessoires aan.

## 8. BEREIDING VAN KOFFIEDRANKEN

### 8.1 De machine voorbereiden voor de koffiedranken

#### Let op!

Gebruik geen groene, gekarameliseerde of gekonfijte koffiebonen omdat deze aan de koffiemolen kunnen blijven kleven en hem onbruikbaar kunnen maken.

1. Plaats 1 of 2 kopjes onder de koffieuitloop (A7);
2. Breng de uitloop omlaag, zo dicht mogelijk bij het kopje (afb. 12): zo wordt een betere crème verkregen.

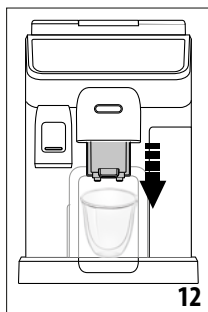

### 8.2 Koffiedranken met directe selectie

1. Druk, rechtstreeks op de homepage (C), op de afbeelding van de gewenste koffiedrank (C1) (bijv. espresso, afb. 13);

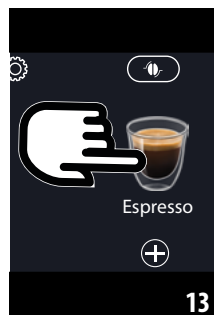

2. **Koffiedranken hot** het apparaat start de bereiding.

#### Cold Extraction Technology:

- Selecteer de gewenste sterkte: "Original" of "Intens", en druk dan op "Verder";
- Voorafgaand aan de afgifte zal het apparaat de hoeveelheid ijsblokjes suggereren: voeg aan de beker/het glas de aangegeven hoeveelheid ijsblokjes toe (afb. 14): druk op "Bereiden".



- Het apparaat start de bereiding. Op het display verschijnt de beschrijving van de afzonderlijke fasen (malen, bereiding, koffieafgifte).

#### Opgelet:

- De Coffee Extraction Technology is een manier voor langzame extractie: de bereiding zal derhalve enkele minuten duren.
- Alvorens Cold Brew dranken af te geven, het waterservoir legen, onspoelen en vullen met vers drinkwater.
- Wanneer er onmiddellijk na een warme drank een Cold Brew-drink wordt bereid, zal de machine een koude spoeling suggereren om ervoor te zorgen dat de drank de juiste temperatuur heeft. Verricht in dit geval de spoeling of druk op "Overslaan" om direct verder te gaan met de bereiding.

#### Andere koude koffiedranken:

- Selecteer of u een drank "Ice" (koud) of "Extra ice" (extra koud) wenst: druk op "Verder";

- Afhankelijk van deze keuze zal het apparaat voorafgaand aan de afgifte het aantal te gebruiken ijsblokjes aangeven: voeg aan de beker/het glas de aangegeven hoeveelheid ijsblokjes toe (afb. 14): druk op "Bereiden".
- Het apparaat start de bereiding.

Op het display verschijnt een beschrijving van de afzonderlijke fasen (malen, koffieafgifte).



Zodra de bereiding is voltooid, is het apparaat weer klaar voor een nieuw gebruik.

### 8.3 Drank personaliseren

Ga als volgt te werk om koffiedranken met persoonlijke parameters te bereiden:

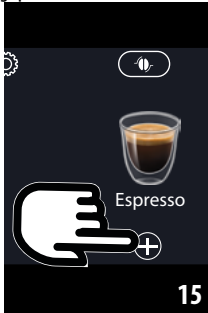
1. Druk op  (C2) onder de afbeelding van de gewenste koffie (bijv. espresso, afb. 15). op het display verschijnen de parameters die op basis van uw eigen smaak kunnen worden aangepast:



Hoeveelheid	
Sterkte	

2. **Koffiedranken hot:** Druk, na de instelling van de parameters, op "Bereiden": het apparaat start de bereiding en op het display verschijnt de beschrijving van de afzonderlijke fasen (malen, koffieafgifte);

**Cold Extraction Technology:** Selecteer de hoeveelheid, druk dan op "Start" en ga als volgt verder:

- Selecteer of u een drank "Ice" (koud) of "Extra ice" (extra koud) wenst: druk op "Verder";
- Voorafgaand aan de afgifte zal het apparaat de hoeveelheid ijsblokjes suggereren: voeg aan de beker/het glas de aangegeven hoeveelheid ijsblokjes toe (afb. 14): druk op "Bereiden".
- Het apparaat start de bereiding. Op het display verschijnt de beschrijving van de afzonderlijke fasen (malen, bereiding, koffieafgifte).

#### Opgelet:

- De Coffee Extraction Technology is een manier voor langzame extractie: de bereiding zal derhalve enkele minuten duren.
- Alvorens Cold Brew dranken af te geven, het waterreservoir legen, onspoelen en vullen met vers drinkwater.
- Wanneer er onmiddellijk na een warme drank een Cold Brew-drink wordt bereid, zal de machine een koude spoeling suggereren om ervoor te zorgen dat de drank de juiste temperatuur heeft. Verricht in dit geval de spoeling of druk op "Overslaan" om direct verder te gaan met de bereiding.

**Andere koude koffiedranken:** Druk na de instelling van de parameters op "Start" en ga als volgt verder:

- Selecteer of u een drank "Ice" (koud) of "Extra ice" (extra koud) wenst: druk op "Verder";
  - afhankelijk van deze keuze zal het apparaat voorafgaand aan de afgifte het aantal te gebruiken ijsblokjes aangeven: voeg het aangegeven aantal ijsblokjes toe aan de beker (afb. 14) en druk dan op "Bereiden".
  - Het apparaat start de bereiding en op het display verschijnt een beschrijving van de afzonderlijke fasen (malen, koffieafgifte).
3. Druk na de afgifte op "Opslaan" om de nieuwe instellingen op te slaan of druk op "Annuleren" om de eerdere parameters te handhaven.

#### Opgelet:

De opgeslagen nieuwe instellingen blijven ALLEEN in het geheugen van het geselecteerde profiel.

4. Druk op "X" om terug te keren naar de homepage (C). Het apparaat is klaar voor een nieuw gebruik.



### 8.4 Bereiding van de drank met gebruik van voorgemalen koffie

#### Belangrijk!

- Voeg nooit voorgemalen koffie toe aan de uitgeschakelde machine, om te voorkomen dat er koffie in het apparaat verspreid wordt en het zo bevuilt. In dit geval kan de machine beschadigd worden.
- Voeg nooit meer dan 1 afgestreeken doseerschepje (D2) toe, anders kan de binnenkant van het apparaat vuil worden of de trechter (A4) verstopt raken.

Wanneer er voorgemalen koffie gebruikt wordt, kan er slechts één kopje koffie tegelijk gezet worden.

- Bereiding van koffie **Long:** voeg halverwege de bereiding, wanneer het apparaat dat vraagt, een afgestreeken doseerschepje voorgemalen koffie toe en druk op "Ok".
- Het is niet mogelijk om de dranken **Doppio+**, **2x Espresso**, **Koffiekan**, **Cappuccino+** en de dranken **Cold Brew** te bereiden met gebruik van voorgemalen koffie.

1. Druk op  (C2) onder de afbeelding van de gewenste koffiedrank (bijv. Espresso, afb. 15): op het display verschijnen de parameters die op basis van uw eigen smaak kunnen worden aangepast;
2. Selecteer de hoeveelheid en de voorgemalen koffie ;
3. Druk op "Bereiden";
4. Open de deksel van de trechter voor voorgemalen koffie, controleer dat de trechter (A4) niet verstopt is en voeg dan een afgestreden doseerschepje (D2) voorgemalen koffie toe (afb. 16): druk op "Ok" om de afgifte te starten

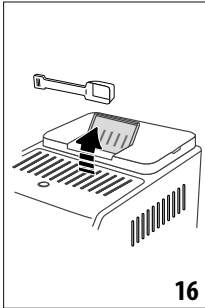

5. Het apparaat start de bereiding en op het display verschijnt een beschrijving van de afzonderlijke fasen (verwarming water, koffieafgifte).  
Zodra de bereiding is voltooid, is het apparaat weer klaar voor een nieuw gebruik.

## 8.5 Bean Adapt Technology & Espresso SOUL

Een koffie-expert binnen handbereik, dankzij welke u met slechts enkele stappen de extractie van de koffie en het resultaat in het kopje kunt optimaliseren.

De intelligente technologie helpt u de machine in te stellen op basis van de gebruikte koffiebonen: van de maalgraad tot aan de extractie wordt elke fase zo geregeld dat er met de koffiebonen het beste resultaat wordt verkregen.

Download en open de App Coffee Link om meer te ontdekken. Nadat de instellingen in deel "Bean Adapt Technology" van de App zijn opgeslagen, kan op de homepage (C) de drank "Espresso SOUL" (C1) gebruikt worden.

Ga voor het zetten van espresso te werk volgens de aanwijzingen van paragraaf "8.2 Koffiedranken met directe selectie".

### Opgelet:

De hoeveelheid van het recept "Espresso SOUL" kan worden aangepast zoals aangegeven in paragraaf "8.3 Drank personaliseren".

## 8.6 Algemene aanduidingen voor de bereiding van koffiedranken

- Een waterpeil boven niveau 1 garandeert dat de bereiding van de meeste dranken voltooid kan worden. Dus door altijd boven niveau 1 bij te vullen, kan de machine inschatten hoeveel water ze voor de afgifte van de dranken ter beschikking heeft.
- Tijdens de bereiding van de koffie door de machine is het mogelijk om de afgifte op elk gewenst moment te onderbreken door op "Stop" of "Annuleren" te drukken.
- Als u, onmiddellijk na de voltooiing van de afgifte, een grotere hoeveelheid in het kopje wenst, is het voldoende om op "Extra" te drukken: druk bij het bereiken van de gewenste hoeveelheid op "Stop" of "Annuleren".
- Gedurende het gebruik worden op het display enkele berichten weergegeven ("Vul het reservoir met vers water tot niveau MAX", enz.); de betekenis van deze berichten wordt toegelicht in hoofdstuk "20. Op het display weergegeven berichten".
- **Cold Extraction Technology:** als Cold Brew dranken worden bereid, is het aanbevolen het waterreservoir te vullen met vers drinkwater.
- Mocht de koffie druppelsgewijs, weinig volumineus met weinig crème of te koud worden afgegeven, raadpleeg dan de tutorial voor de regeling van de maalgraad (zie paragraaf "6.4 Regeling maalgraad") en hoofdstuk "21. Problemen oplossen".
- Als de modus "Energiebesparing" actief is, kan het enkele seconden duren voordat de afgifte van de eerste koffie begint.

## 8.7 Tips voor een warmere koffie

Voor het verkrijgen van een warmere koffie, raden we aan:

- voorafgaand aan de koffieafgifte een spoeling uit te voeren (paragraaf "8.1 De machine voorbereiden voor de koffiedranken");
- de kopjes te verwarmen met warm water (gebruik de functie heet water, zie hoofdstuk "10. Warm water en warme thee bereiden");
- de temperatuur van de koffie te verhogen (paragraaf "6.5 Temperatuur koffie").

## 8.8 Koffiekan / Cold Brew Kan

Koffiekan en Cold Brew Kan zijn twee dranken waarvan u samen met uw gezelschap kunt genieten; Koffiekan, op basis van espresso, is een lichte en gebalanceerde drank met een dunne laag crème; Cold Brew Kan is een drank op basis van Cold Brew, voor een gezamenlijk verfrissend moment.

### Optionele accessoires voor enkele modellen:



Kan  
(inhoud 1 liter)

Type: DLSC021

EAN: 8004399333642

Ga voor de afgifte van de drank als volgt te werk:

1. Druk rechtstreeks op de homepage (C) op de afbeelding van de gewenste drank (C1);
2. Selecteer het te bereiden aantal kopjes en het gewenste sterkte;

Aantal kopjes	Aantal keren malen	Totale hoeveelheid (ml)*	
		Koffiekan	Kan Cold Brew
2	2	250	240
3	3	375	360
4	4	500	480
5	5	625	600
6	6	750	720

\* De aangegeven hoeveelheden zijn bij benadering en kunnen, afhankelijk van het type koffie, variëren.

3. Druk op "Start" om naar de volgende fase te gaan;
4. **Koffiekan (Hot):**
  - Vul het waterreservoir (A22) en het koffiebonereservoir (A2) volgens de aanwijzingen op het display (afb. 17).

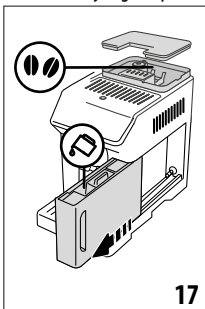

- Druk, na gecontroleerd te hebben of de hoeveelheid water en koffie voldoende zijn, op "Verder";

#### Cold Brew Kan:

##### Let op:

Alvorens Cold Brew dranken af te geven, het waterreservoir legen, onspoelen en vullen met vers drinkwater.

- Selecteer de gewenste sterkte: "Original" of "Intens", en druk dan op "Verder";

- Vul het waterreservoir (A22) met water en vul het koffiebonereservoir (A2) zoals aangegeven op het display (afb. 17).
  - Druk, na gecontroleerd te hebben of het water en de bonen voldoende zijn, op "Verder";
5. Plaats de kan (D8) onder de koffieuitloop (A7). Druk op "Bereiden";
  6. Het apparaat start de bereiding en maalt een voor het aantal te bereiden kopjes geschikt aantal keren; op het display verschijnt de beschrijving van de afzonderlijke fasen (malen, koffieafgifte).

#### Opgelet:

"Annuleren" of "Stop": druk op deze toetsen om de bereiding volledig te onderbreken en terug te keren naar de homepage.

7. Druk na de afgifte op "Opslaan" om de nieuwe instellingen op te slaan of druk op "Annuleren" om de eerdere parameters te handhaven.
8. Druk op "X" om terug te keren naar de homepage (C). Het apparaat is klaar voor een nieuw gebruik.

#### Opgelet:

De opgeslagen nieuwe instellingen blijven ALLEEN in het geheugen van het geselecteerde profiel.

## VEILIGHEIDSWAARSCHUWING:

Laat de machine, na het bereiden van een kan koffie (Hot), gedurende 5 minuten afkoelen alvorens een andere drank te bereiden. Risico op oververhitting!

### 8.9 Reiniging van de koffiekan

Aangeraden wordt om de koffiekan (D8) na elk gebruik te wassen met warm water en een mild reinigingsmiddel.

Spoel vervolgens grondig af met warm water om eventuele resten reinigingsmiddel te verwijderen.

De koffiekan is vaatwasmachinebestendig.

## 9. BEREIDING VAN DRANKEN OP BASIS VAN MELK

### 9.1 Bereiding van de melkkannen (E en F)



#### Opgelet:

Om het verkrijgen van weinig opgeschuimde melk of grote luchtballen te voorkomen, moeten de melkkannen altijd gereinigd worden zoals aangegeven in de paragrafen "9.6 Reiniging van de melkkan na elk gebruik" en "15.10 Reiniging van de melkkannen (E) en (F)".

### 9.2 Welke melk moet ik gebruiken?

De kwaliteit van het schuim kan variëren op basis van:

- temperatuur van de melk of het plantaardige alternatief (gebruik, voor optimale resultaten, altijd melk of plantaardige dranken op koelkasttemperatuur, 5°C);
- het type melk of plantaardige drank;
- het gebruikte merk;
- de ingrediënten en de voedingswaarden.

LatteCrema HOT 		LatteCrema COOL 
<b>Koemelk</b>		
Vol (vet >3,5%)	✓	✗
Halfvol (vet tussen 1,5 en 1,8%)		✗
Mager (vet <0,5%)		✓
<b>Plantaardige dranken</b>		
Soja	✓	✓
Amandel	✓	✓
Haver	✓	✓

### 9.3 De melkkan vullen en aanbrenen

1. Open de deksel (E1) of (F1) (afb. 18);

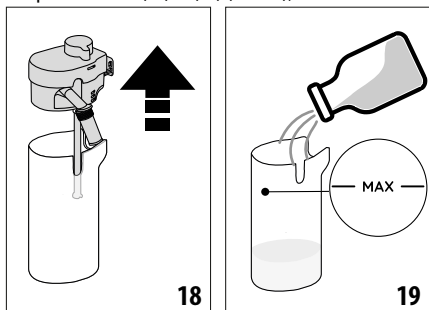

2. Vul de melkkan (E2) of (F2) met een voldoende hoeveelheid melk, maar overschrijd niet het niveau MAX aangegeven op de kan (afb. 19);
3. Controleer of het melkopvoerpijpe (E6) of (F6) correct en stevig is aangebracht in de voorziene zitting op de onderkant van de deksel van de melkkan (afb. 20);

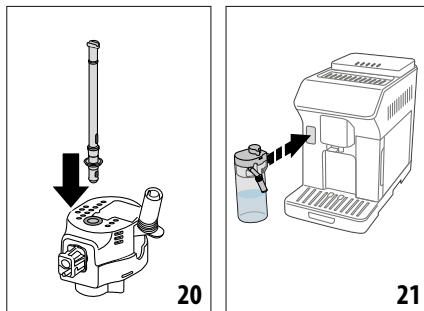



4. Plaats de deksel terug op de melkkan;
5. Bevestig duwend de kan op de aansluiting (A8) (afb. 21). De machine laat een geluidssignaal horen (mits de functie actief is);
6. Plaats een voldoende grote kop onder de tuitjes van de koffieuitloop (A7) en onder het melkpijpe (E5) of (F5). Het melkpijpe (E5) kan langer worden gemaakt door het verlengstuk uit te trekken;
7. Selecteer de gewenste drank zoals beschreven in de volgende paragrafen.

#### Opgelet:

Als de modus "Energiebesparing" actief is (zie paragraaf "6.9 Algemeen"), zou het enkele seconden kunnen duren voordat de drank wordt afgegeven.

### 9.4 De hoeveelheid schuim regelen

Door de schuimregelknop (E3) of (F3) te draaien, kan de hoeveelheid geselecteerd worden van het melkschuim dat tijdens de bereiding van melkdranken wordt afgegeven.

Stand regelknop	Aanbevolen voor...		
	Hot	 Cold	Cold
 MIN schuim	<ul style="list-style-type: none"> <li>• Cappelatte</li> <li>• Warme melk (niet opgeschuimd)</li> </ul>	--	<ul style="list-style-type: none"> <li>• Cappelatte</li> </ul>
 MED schuim	<ul style="list-style-type: none"> <li>• Latte Macchiato</li> <li>• Flat White</li> <li>• Cortado</li> </ul>	<ul style="list-style-type: none"> <li>• Cold Brew Melk</li> </ul>	<ul style="list-style-type: none"> <li>• Latte Macchiato</li> <li>• Flat White</li> </ul>

 <b>MAX</b> schuim	<ul style="list-style-type: none"> <li>• Cappuccino</li> <li>• Cappuccino Mix</li> <li>• Espresso Macchiato</li> <li>• Cappuccino +</li> <li>• Warme melk (opgeschuimd)</li> </ul>	<ul style="list-style-type: none"> <li>• Cold Brew Cappuccino</li> </ul>	<ul style="list-style-type: none"> <li>• Cappuccino</li> <li>• Cappuccino Mix</li> <li>• Koude melk (opgeschuimd)</li> </ul>
---	--	--	--

## 9.5 De melkdranken bereiden

Druk rechtstreeks op de homepage (C) op de afbeelding van de gewenste drank (C1).

Zoals voor de koffiedranken, is het mogelijk de drank te personaliseren door te drukken op het symbool (+) (C2) onder de afbeelding van de drank op de homepage.

## 9.6 Reiniging van de melkkan na elk gebruik

Na de afgifte van melkdranken zal de machine vragen de functie CLEAN uit te voeren voor de reiniging van de deksel van de melkkan (E1) of (F1). Ga voor de start van de reiniging als volgt te werk:

1. Laat de melkkan aangebracht op de machine (het hoeft niet geleidelijk te worden);
2. Plaats een kopje of een bakje onder het melkpijpje (E5) of (F5) (afb. 22);

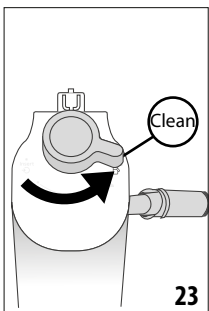
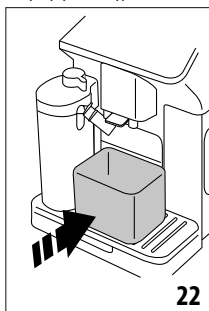

3. Draai de regelknop schuim/reiniging (E3) of (F3) naar de stand "Clean" (afb. 23) ; uit het melkpijpje wordt warm water en stoom afgegeven. De reiniging stopt automatisch;
4. Plaats de schuimregelknop opnieuw op één van de standen voor schuim;

### Als ik meerdere dranken na elkaar moet bereiden:

- Druk, om bij het verschijnen van het bericht "Clean" verder te gaan met de volgende bereidingen, op "Annuleren". Verrijkt de reiniging van de melkkan na de laatste bereiding.

**Aan het einde van de bereidingen is de melkkan leeg of is de hoeveelheid melk niet voldoende voor andere recepten**

- Demonteer de melkkan, na de reiniging met de functie "Clean", en reinig alle onderdelen volgens de aanwijzingen van de paragraaf "15.10 Reiniging van de melkkanen (E) en (F)"

**Aan het einde van de bereidingen bevat de melkkan nog een hoeveelheid melk die voldoende is voor andere recepten**

- Neem de melkkan na de reiniging met de functie "Clean" wegens plaats het onmiddellijk in de koelkast. De kan "HOT"  mag niet langer dan 2 dagen in de koelkast worden bewaard, en de kan "COOL"  niet langer dan één dag: reinig vervolgens alle componenten volgens de procedure beschreven in paragraaf "15.10 Reiniging van de melkkanen (E) en (F)".

### Opgelet:

Als de melkkan langer dan **30 minuten** buiten de koelkast wordt bewaard, dan moeten alle componenten gedemonteerd en gereinigd worden volgens de procedure van paragraaf "15.10 Reiniging van de melkkanen (E) en (F)".

### Algemene opmerkingen na de bereiding van melkdranken:

- Als de reiniging niet wordt uitgevoerd, dan verschijnt op de homepage het symbool  om eraan te herinneren dat de reiniging van de melkkan moet worden uitgevoerd.
- In enkele gevallen moet voor het uitvoeren van de reiniging gewacht worden tot de machine is opgewarmd.
- Wacht, voor de correcte reiniging, op het einde van de functie CLEAN. Dit is een automatische functie. De lopende functie mag niet gestopt worden.

## 10. WARM WATER EN WARME THEE BEREIDEN

### 10.1 Voorbereiding van de machine

1. Breng het warmwaterpijpje (D6) aan op de machine (afb. 5);
2. Plaats een kopje onder het waterpijpje;

### Bij het gebruik van hoge glazen/bekers:

- verplaats het luijke (A16) omhoog (afb. 24) en plaats het glas in het vak (A15);
- draai het warmwaterpijpje (afb. 25).

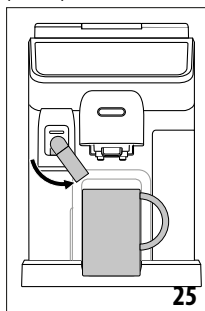
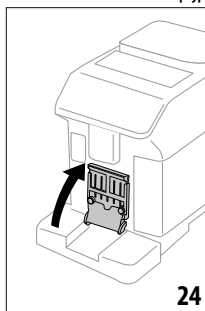



## 10.2 Afgifte van warme thee

1. Druk rechtstreeks op de homepage (C) op de afbeelding van de thee (C1);
2. Regel de hoeveelheid en de temperatuur;
3. Druk op "Bereiden": de afgifte wordt gestart en vervolgens automatisch onderbroken.

### Opgelet:

- De afgifte kan onderbroken worden door te drukken op "Stop" of "Annuleren".
- Als u, onmiddellijk na de beëindiging van de afgifte, een grotere hoeveelheid wenst, druk dan op "Extra". Druk na het bereiken van de gewenste hoeveelheid op "Stop" of "Annuleren".

## 10.3 Afgifte van warm water

### Directe selectie:

1. Druk rechtstreeks op de homepage (C) op de afbeelding van warm water (C1): de afgifte begint en wordt automatisch onderbroken.

### Personalisatie van de hoeveelheid:

1. Druk op (+) (C2) onder de afbeelding van het warme water: op het display verschijnt de te selecteren hoeveelheid;
2. Druk op "Bereiden": de afgifte wordt gestart en vervolgens automatisch onderbroken.

### Opgelet:

- De afgifte kan onderbroken worden door te drukken op "Stop" of "Annuleren".
- Als u, onmiddellijk na de beëindiging van de afgifte, een grotere hoeveelheid wenst, druk dan op "Extra". Druk na het bereiken van de gewenste hoeveelheid op "Stop" of op "Annuleren".

## 11. DRANKEN FAVOURITES (FAVORIETEN)

Voor elk profiel kan er een lijst favoriete dranken worden aangeemaakt. Ga als volgt te werk:

1. Druk op (+) (C2) onder de afbeelding van de drank die aan de lijst moet worden toegevoegd

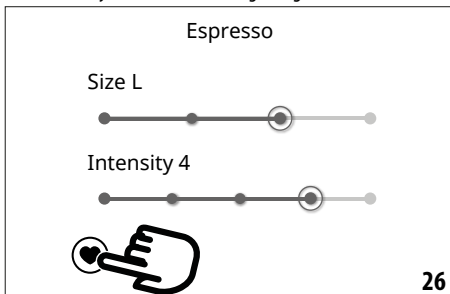

2. Selecteer het hartje (afb. 26):

3. Druk op "X" om terug te keren naar de homepage (C). De drank is nu opgenomen in de lijst en kan geselecteerd worden door te drukken op Favourites (B4) op het bedieningspaneel (B).

### Opgelet:

De dranken van de lijst kunnen op volgorde gerangschikt worden:

1. Druk op  ;
2. Selecteer de te verplaatsen drank;
3. Gebruik de pijltjes om de volgorde van de dranken te wijzigen;
4. Druk op "X", tot u terugkeert naar de homepage (C).

## 12. BEREIDING VAN DE DRANKEN "TO GO"

"To Go" is een functie die geschikt is voor wie een gepersonaliseerde drank wenst te creëren om mee te nemen.

### Optionele accessoires voor enkele modellen:

	Travel mug (inhoud 473 ml/ 160 mm H)
	Type: DLSC073
	EAN: 8004399024083

1. Bereid de machine voor met de accessoires die noodzakelijk zijn voor de gewenste bereiding (E, F);
2. Open het betreffende luikje (A16) (fig. 24) en plaats de travel mug in het daarvoor bestemde vakje (A15) (afb. 27);

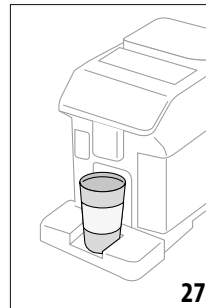

3. Druk op "To go" (B2);

### Bij het eerste gebruik van de functie:

- Druk op "Start";
- Door te drukken op  verschijnt de informatie inzake de hoeveelheden die overeenkomen met de afmetingen van de travel mug;
- Selecteer de afmeting van de gebruikte travel mug (Klein, Gemiddeld, Groot) en druk dan op "Verder";
- De machine informeert dat het aan het einde van de bereiding mogelijk is om de hoeveelheid aan te passen om de exacte inhoud van uw mug op te slaan. Druk op "Verder".

4. Selecteer het gewenste type drank (Hot (B3) of Cold (B1));
5. Blader door de dranken op de homepage (C), tot de gewenste drank wordt weergegeven: selecteer de drank en pas de door de machine voorgestelde parameters aan. Ga verder met de afgifte;
6. Aan het einde van de afgifte is het mogelijk om de afgegeven hoeveelheid te corrigeren, opdat de volgende bereiding op maat is voor de gebruikte travel mug.

#### Opgelet:

- Telkens wanneer er een andere dan de eerdere travel mug wordt gebruikt, wordt aangeraden om dicht bij de machine te blijven om de afgegeven hoeveelheid drank te kunnen controleren.
- De opgeslagen nieuwe instellingen blijven ALLEEN in het geheugen van het geselecteerde profiel.
- Om de warme dranken op temperatuur te houden, wordt aangeraden om de travel mug met warm water voor te verwarmen.
- Het gebruik van de travel mug wordt alleen aangeraden voor de dranken aanwezig op de homepage.
- In geval u een andere dan de meegeleverde travel mug wenst te gebruiken, houd dan rekening met een maximale hoogte van 16 cm.

#### Let op

- Voordat de deksel wordt vastgedraaid, moet de sluitdop geopend worden om de druk af te laten;
- **Recepten met gebruik van melk:** aan het einde van de bereiding moet de melkkan gereinigd worden (zie paragraaf "9.6 Reiniging van de melkkan na elk gebruik").
- Het gebruik wordt aangeraden voor een maximale tijd van 2 uur: na het verstrijken van deze tijd moet de mug geleidigd en gereinigd worden zoals beschreven in de volgende paragraaf.
- Verwijs voor meer informatie naar de bijsluiters van de travel mug.

### 12.1 Reiniging van de travel mug na elk gebruik

Om hygiënische redenen wordt aangeraden om de travel mug (D9) na elk gebruik te reinigen. Gebruik geen schurende materialen die het oppervlak van de beker kunnen beschadigen.



Ga als volgt te werk:

1. Schroef de deksel open en spoel de beker en de deksel onder warm kraanwater (40°C).
2. Dompel de onderdelen gedurende ten minste 30 minuten onder in heet water (40°C) met afwasmiddel. Gebruik geen geparfumeerde afwasmiddelen.
3. Reinig de binnenkant van de beker en de dop met een schone spons en afwasmiddel om vuil te verwijderen.
4. Spoel alle onderdelen af onder warm kraanwater (40°C).

5. Droog alle delen af met een schone, droge doek of met keukenpapier en stel de beker weer samen.
6. Was de deksel eenmaal per week in de vaatwasser. De metalen houder mag niet in de vaatwasser gewassen worden.

### 13. FUNCTIE „my“ (alleen dranken „Hot“)

Met de functie „my“ is het mogelijk om de drank als volgt te personaliseren:

1. Controleer of het profiel (C6) , waarvoor men de drank wenst te personaliseren actief is;
2. Druk op  (C2) onder de afbeelding van de gewenste drank;
3. Druk op  ;
4. Druk op “Start” en volg de begeleide procedure;
5. Selecteer, als de drank dat voorziet, het gewenste sterkte en druk op “Verder”;
6. Druk op “Bereiden” om de afgifte te starten;
7. Druk op “Stop” wanneer de gewenste hoeveelheid in de kop wordt bereikt.
8. Druk, wanneer in het kopje het gewenste resultaat wordt bereikt, op “Opslaan” om op te slaan, of op “Annuleren” om de eerdere parameters te handhaven.
9. Druk op “X” om terug te keren naar de homepage.

Het apparaat keert terug naar de homepage (C).

#### Opgelet:

- De opgeslagen nieuwe instellingen blijven ALLEEN in het geheugen van het geselecteerde profiel.
- Wanneer er een enkele drank gepersonaliseerd wordt, wordt automatisch ook de afgifte van de betreffende dubbele drank aangepast en toont de machine het bericht “Waarden opgesl. dubb/enkel recept”;
- De programmering kan op elk gewenst moment worden afgesloten door te drukken op “X”: de waarden worden niet opgeslagen.
- Na de personalisatie van de drank verschijnen onder de instellingen “Resetten” (onder de afbeelding) en “my” (onder de selecties van de hoeveelheid). Door de drukken op “Resetten”, worden de instellingen van de drank hersteld naar de fabriekinstellingen.

Tabel hoeveelheden dranken		
Drank	Standaardhoeveelheid	Programmeerbare hoeveelheid
ESPRESSO	40 ml	20-180 ml
2X ESPRESSO	40 ml + 40 ml	20-180 ml + 20-180 ml
KOFFIE	180 ml	100-240 ml

<b>LONG</b>	160 ml	115-250 ml
<b>DOPPIO+</b>	120 ml	80-180 ml
<b>AMERICANO</b>	150 ml	70-480 ml
<b>THEE</b>	150 ml	20-420 ml
<b>HEET WATER</b>	250 ml	20-420 ml

## 14. UW PROFIEL SELECTEREN

Er kunnen verschillende profielen worden opgeslagen, met elk een verschillend icoon.

Het geheugen van elk profiel bevat de personalisaties van de dranken; de volgorde waarmee de dranken worden weergegeven is afhankelijk van de frequentie van hun selectie.

Ga voor de selectie van een profiel als volgt te werk:

1. Druk op de homepage (C) op het momenteel gebruikte profiel (C6): er verschijnt een lijst met de profielen die geselecteerd kunnen worden;
2. Selecteer vervolgens het gewenste profiel.

### **Opgelet:**

- Na de selectie nemen de balken van de instellingen van de drank dezelfde kleur als het profiel aan;
- Het is mogelijk om de naam van uw profiel te wijzigen;
- Verwijs voor de personalisatie van het pictogram van het profiel naar paragraaf "6.7 Profielen maken en bewerken".

## 15. REINIGING

### 15.1 De machine reinigen

De volgende delen van de machine moeten regelmatig gereinigd worden:

- het interne circuit van de machine;
- het koffiedikbakje (A10);
- het lekbakje (A14) en het rooster van het bakje (A13);
- het waterreservoir (A22);
- de koffieuitloop (A7);
- de trechter voor voorgemalen koffie (A4);
- de uitneembare zetgroep (A6), bereikbaar na de opening van het servicedeurtje (A5);
- de melkkannen (E) en (F)
- de koffiekann (D8) (zie par. "8.9 Reiniging van de koffiekann");
- de travel mug (D9) (zie par. "12.1 Reiniging van de travel mug na elk gebruik").

### **Let op!**

- Gebruik voor de reiniging van de machine geen oplosmiddelen, schurende reinigingsmiddelen of alcohol. Met de superautomatische apparaten van De'Longhi zijn voor de reiniging geen chemische additieven nodig.
- Gebruik geen metalen voorwerpen om aanslag of koffieresten te verwijderen omdat ze de metalen of plastic oppervlakken kunnen beschadigen.

wassen in de vaatwasser 	alleen wassen met de hand 
lekbakje (A14)	koffiedikbakje (A10)
houder rooster luijke (A18)	kopjesblad (A12)
rooster lekbakje (A13)	rooster luijke (A17)
melkreservoir "Hot" (E)	waterreservoir (A22)
melkreservoir "Cool" (F)	uitneembare zetgroep (A6)

### 15.2 Reiniging van het interne circuit van de machine

In geval van perioden van inactiviteit langer dan 3-4 dagen wordt nadrukkelijk aanbevolen om, voordat de machine weer wordt gebruikt, 2-3 spoelingen uit te voeren door middel van de functie "Spoelen" (paragraaf "8.1 De machine voorbereiden voor de koffiedranken").

### **Let op:**

Het is normaal dat er na het uitvoeren van deze reiniging water aanwezig is in het koffiedikbakje (A10).

### 15.3 Reiniging van het koffiedikbakje

Wanneer op het display het bericht "Leeg het koffiedikbakje" verschijnt, moet het bakje geleidigd en gereinigd worden. Zolang het koffiedikbakje (A10) niet wordt gereinigd, kan de machine geen koffie bereiden. Het apparaat signaleert de noodzaak voor de lediging van het koffiedikbakje ook als het nog niet vol is, maar er 72 uur zijn verstreken sinds de eerste bereiding (opdat deze 72 uur correct worden berekend, mag de machine nooit van het elektriciteitsnet worden losgekoppeld).

### **Let op! Gevaar voor brandwonden**

Als er achter elkaar meerdere dranken op basis van melk worden bereid, zal het metalen kopjesblad (A12) heet worden. Wacht tot het afkoelt alvorens het aan te raken en pak het enkel aan de voorkant vast. Reiniging (met het ingeschakelde apparaat):

1. Neem het lekbakje (A14) en het koffiedikbakje (A10) uit (afb. 28);

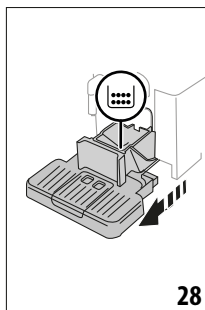

2. Ledig en reinig het lekbakje en het koffiedikbakje grondig en verwijder alle resten die op de bodem kunnen zijn achtergebleven: de bijgeleverde kwast (D5) heeft een spatel die geschikt is voor deze handeling.
3. Plaats het lekbakje, compleet met het rooster, en het koffiedikbakje terug in de machine.

**Let op!**

- Als het lekbakje wordt verwijderd, is het verplicht om altijd ook het koffiedikbakje leeg te maken, ook als het nog niet vol is. Gebeurt dit niet dan kan het gebeuren dat, bij het zetten van verdere kopjes koffie, het koffiedikbakje voller raakt dan voorzien en het apparaat zo verstopt raakt.
- Bij enkele modellen bestaat het koffiedikbakje uit twee aparte elementen: deze moeten na de reiniging weer gemonteerd worden voordat het bakje wordt teruggeplaatst in de machine.

### 15.4 Reiniging van het lekbakje en van het rooster van het bakje

**Let op!**

Het lekbakje (A14) is voorzien van een (rode) drijvende indicator (A19) van het waterniveau in het bakje (afb. 29).

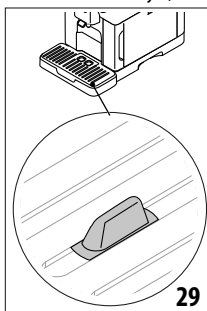

Voordat deze indicator buiten het kopjesblad (A12), zal steken, moet het bakje geledigd en gereinigd worden, anders kan het water over de rand lopen en de machine, het werkblad of het omringende gebied beschadigen. Ga voor de verwijdering van het lekbakje als volgt te werk:

1. Verwijder het lekbakje en het koffiedikbakje (A10) (afb. 28);
2. Controleer het rode condensbakje (A11) en maak het leeg als het vol is;
3. Verwijder het kopjesblad (A12) en het rooster van het lekbakje (A13), maak het lekbakje en het koffiedikbakje leeg en was alle componenten;
4. Plaats het lekbakje, compleet met het rooster, en het koffiedikbakje terug in de machine.

**Let op!**

Wanneer het lekbakje wordt verwijderd, is het verplicht om altijd ook het koffiedikbakje leeg te maken, ook als het nog niet vol is. Wordt deze handeling niet uitgevoerd, dan kan het gebeuren

dat het koffiedikbakje, bij het zetten van verdere kopjes koffie, voller wordt dan voorzien en het apparaat verstopt raakt.

### 15.5 Reiniging van de binnenkant van het apparaat

**Gevaar voor elektrische schok!**

Voordat de handelingen voor de reiniging van de inwendige delen worden uitgevoerd, moet de machine worden uitgeschakeld (zie "5. Uitschakeling van het apparaat") en worden losgekoppeld van het elektriciteitsnet. Dompel het apparaat nooit onder in water.

1. Controleer regelmatig (ongeveer eenmaal per maand) of de binnenkant van de machine (bereikbaar nadat het lekbakje (A14)) is weggenomen, vuil is. Verwijder, indien nodig, de koffieresten met de bijgeleverde kwast (D5) en een spons.
2. Zuigalle resten op met een stofzuiger (afb. 30).

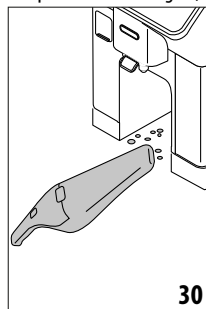

### 15.6 Het waterreservoir reinigen

Reinig regelmatig (ongeveer eenmaal per maand) en bij elke vervanging van het verzachtingsfilter (D4) het waterreservoir (A22).

1. Verwijder het waterreservoir (afb. 2), verwijder het waterfilter (indien aanwezig) en spoel het reservoir onder stromend water;
2. Leeg het waterreservoir en reinig het met warm water, indien nodig met behulp van een schone, niet-schurende doek. Spoel grondig af met water;
3. Plaats het filter terug (afb. 31), vul het reservoir met vers drinkwater tot het niveau MAX (afb. 3) en plaats het reservoir terug;

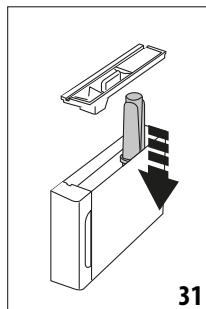

4. (alleen wanneer het waterfilter is aangebracht) Laat 100 ml warm water afgeven om het filter te activeren.

### 15.7 Reiniging van de tuitjes van de koffiewitloop

1. Reinig de koffiewitloop regelmatig (A7) met een spons of een doek (afb. 32);

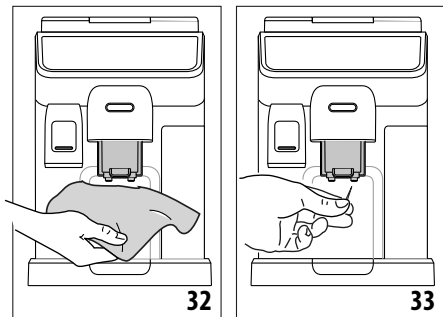

2. Controleer dat de gaatjes van de koffiewitloop niet verstopt zijn. Verwijder zo nodig de koffieresten met een tandenstoker (afb. 33).

### 15.8 Reiniging van de trechter voor voorgemalen koffie

Regelmatig (ongeveer eenmaal per maand) moet de trechter voor het invoeren van voorgemalen koffie gereinigd worden (A4). Ga als volgt te werk:

1. Schakel de machine uit (zie hoofdstuk "5. Uitschakeling van het apparaat");
2. Open de deksel van de trechter;
3. Reinig de trechter met de bijgeleverde kwast (D5);
4. Sluit het deurtje.

#### Let op!

Let na de reiniging op dat er geen accessoires in de trechter achterblijven: de aanwezigheid van vreemde voorwerpen in de trechter kan tijdens de werking de beschadiging van de machine veroorzaken.

### 15.9 Reiniging van de zetgroep

De zetgroep (A6) moet ten minste eenmaal per maand worden gereinigd.

#### Opgelet!

De zetgroep kan niet verwijderd worden wanneer het apparaat ingeschakeld is.

1. Controleer of de machine de uitschakeling correct heeft uitgevoerd (zie hoofdstuk "5. Uitschakeling van het apparaat");
2. Verwijder het waterreservoir (A22) (afb. 2);
3. Open het deurtje van de zetgroep (A5) (afb. 34) aan de rechterzijde van het apparaat;

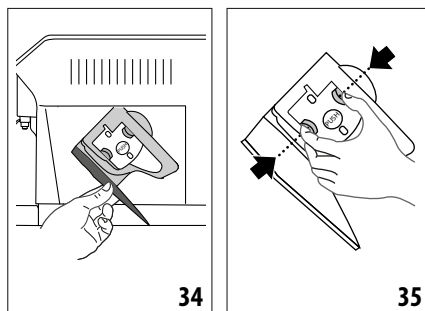

4. Druk de twee gekleurde ontgrendelingsknoppen naar binnen en trek tegelijkertijd de zetgroep naar buiten (afb. 35);
5. Dompel de zetgroep gedurende ongeveer 5 minuten onder in water en spoel hem vervolgens af onder de kraan;

#### Let op!

SPOEL ALLEEN MET WATER

GEEN REINIGINGSMIDDELEN - GEEN VAATWASMACHINE

6. Reinig de zetgroep zonder gebruik van reinigingsmiddelen omdat deze schade kunnen veroorzaken.
7. Gebruik de kwast (D5), verwijder eventuele koffieresten uit de zitting van de zetgroep, zichtbaar via het deurtje van de zetgroep;
8. Plaats de zetgroep na de reiniging terug in de houder; druk vervolgens op het opschrift PUSH tot de klik van de koppeling wordt gehoord;

#### Opgelet:

Als het moeilijk is om de zetgroep terug te plaatsen, dan moet hij, voorafgaand aan de terugplaatsing, naar de juiste grootte worden gebracht door op de twee hendels te drukken (afb. 36).

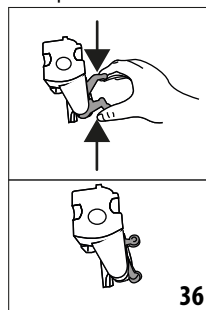

9. Is de zetgroep eenmaal teruggeplaatst, controleer dan of de twee rode toetsen naar buiten gesprongen zijn;
10. Sluit het deurtje van de zetgroep;
11. Plaats het waterreservoir terug.

### 15.10 Reiniging van de melkkannen (E) en (F)

Reinig de melkkan zoals hieronder beschreven:

1. Verwijder de deksel van de melkkan (E1) of (F1) (afb. 18);

2. Neem het melkpijpje (E5) of (F5), het verlengstuk van het melkpijpje (E7) (alleen kan hot) en het opvoerpijpje van de melk (E6) of (F6) weg (afb. 37);

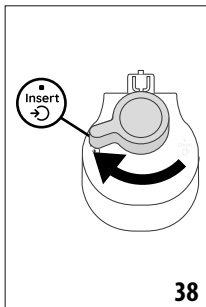
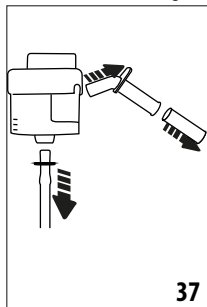

3. Draai de schuimregelknop (E3) of (F3) rechtsom naar de stand "Insert" (afb. 38) en neem de knop weg;  
 4. Draai de aansluiting-koppeling van de melkkan (E4) of (F4) linksom en neem de koppeling weg (afb. 39).

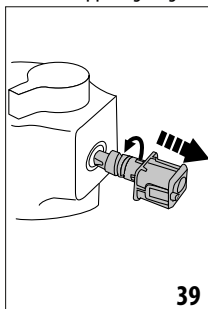

5. Was de onderdelen in de vaatwasser (aanbevolen) of met de hand, zoals hieronder beschreven:
- **In de vaatwasser:** Spoel alle hierboven beschreven onderdelen en de melkkan af onder warm kraanwater (ten minste 40°C): plaats ze vervolgens in de bovenste mand van de vaatwasser en start een wasprogramma bij 50°C, bijvoorbeeld ECO standaard.
  - **Met de hand:** Spoel alle onderdelen en de melkkan zorgvuldig af onder warm kraanwater (ten minste 40°C) om alle zichtbare melkresten te verwijderen; let op dat het water door alle gaten van de deksel stroomt (afb. 40). Dompel alle onderdelen vervolgens gedurende ten minste 30 minuten onder in warm kraanwater (ten minste 40°C) met afwasmiddel. Vervolgens moeten alle bovenstaande onderdelen één voor één grondig onder warm kraanwater worden afgespoeld en met de handen worden schoongewreven.
6. Besteed bijzondere aandacht dat er in de gleuf en de groef onder de knop (afb. 41) geen melkresten achterblijven: schraapde groef eventueel schoon met een tandenstoker;

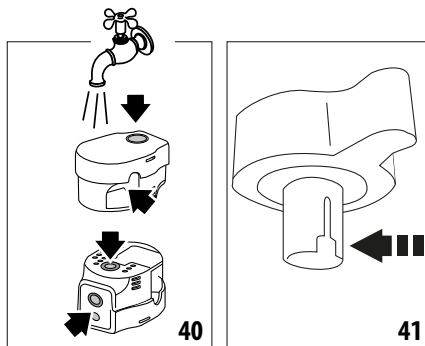

7. Controleer ook dat het melkpoverpijpje en het afgiftepijpje niet verstopt zijn met melkresten;  
 8. Droog alle onderdelen af met een schone, droge doek;  
 9. Hermonteer alle onderdelen van de deksel;  
 10. Bevestig de deksel op de melkkan.

### Opgeeft:

De machine zal er wekelijks aan herinneren dat de melkkan grondig gereinigd moet worden en zal de correcte reinigingsprocedure voorstellen.

## 16. ONTKALKING

### Opgelet!

- Lees voorafgaand aan het gebruik de aanwijzingen en het etiket van het ontkalkingsmiddel, zoals aangegeven op de verpakking van het product.
- Wij raden aan uitsluitend ontkalkingsmiddel van De'Longhi te gebruiken. Het gebruik van ongeschikte ontkalkingsmiddelen, evenals het niet regelmatig ontkalken, kan leiden tot het optreden van gebreken die niet gedekt worden door de garantie van de fabrikant.
- De ontkalker kan kwetsbare oppervlakken aantasten. Wordt het product per ongeluk gemorst, neem het dan onmiddellijk op.

Om de ontkalking uit te voeren	
Ontkalker	Ontkalker De'Longhi
Bak	Aanbevolen inhoud: 2 l
Tijd	~50min

Ontkalk de machine wanneer op de homepage (C) het betreffende bericht wordt weergegeven: als u de ontkalking onmiddellijk wenst uit te voeren, druk dan op "Ok" en volg de handelingen vanaf stap (5).

Druk, om de ontkalking uit te stellen naar een later moment, op "Annuleren": op de homepage herinnert het symbool (C4) eraan dat het apparaat ontkalkt moet worden. (Het bericht wordt bij elke inschakeling opnieuw weergegeven).

Om het menu ontkalking te openen:

1. Druk op de homepage op het pictogram van het menu instellingen (C3);
2. Blader door de pagina's van het menu, tot aan de weergave van het item "Ontkalken";
3. Druk op "Start" om de begeleide ontkalkingsprocedure te openen;
4. Druk op "Start" om te beginnen;
5. Breng het waterpijpe (D6) aan (afb. 5);
6. Verwijder het lekbakje (A14) en het koffiedikbakje (A10) en maak ze leeg (afb. 10): plaats ze vervolgens beide terug en druk op "Verder";
7. Verwijder het waterreservoir (A22), open de deksel (A21) en verwijder (indien aanwezig) het filter (D4). Ledig het reservoir volledig.
8. Giet de ontkalker in het waterreservoir tot aan het niveau A (komt overeen met een verpakking van 100ml) aangegeven op de binnenkant van het reservoir; voeg daarna water toe (één liter) tot aan het niveau B (afb. 42). Plaats het waterreservoir terug (met de deksel) en druk op "Verder";

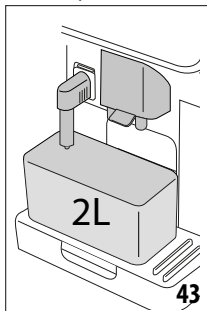
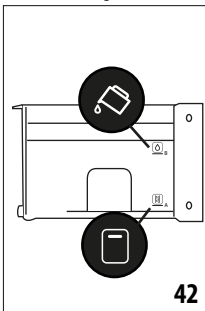

9. Plaats onder de uitlopen een lege bak met een minimuminhoud van 2 liter (afb. 43). Druk op "Verder" om het proces te starten (of op "Terug" om terug te keren naar het vorige scherm of op "X" om de procedure af te sluiten, waarbij niet vergeten moet worden dat de ontkalkingsoplossing uit het reservoir verwijderd moet worden).

### **Opgelet! Gevaar voor brandwonden**

Uit de uitlopen stroomt warm water dat zuren bevat. Wees derhalve voorzichtig niet in contact te komen met deze oplossing.

10. Het ontkalkingsprogramma wordt gestart en de ontkalkingsoplossing stroomt uit het warmwaterpijpe en de koffieuitloop; er wordt automatisch, met tussenpozen, een reeks spoelingen uitgevoerd om de kalkresten uit de machine te verwijderen;

Na ongeveer 40 minuten onderbreekt het apparaat de ontkalking;

11. Het apparaat is nu klaar voor een spoeling met vers water. Maak de voor het opvangen van de ontkalkingsoplossing

gebruikte bak leeg, verwijder het waterreservoir, maak het leeg en spoel het af onder stromend water. Vul het reservoir tot niveau MAX met vers water en plaats het terug in de machine (afb. 44). Druk op "Verder";

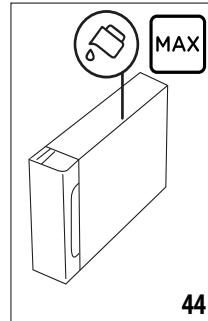

12. Plaats de voor het opvangen van de ontkalkingsoplossing gebruikte bak leeg terug onder de uitlopen en druk op "Verder" om het spoelproces te starten;
13. Het water stroomt uit zowel het waterpijpe als uit de koffieuitloop;
14. Maak, wanneer het water in het reservoir op is, de voor het opvangen van het spoelwater gebruikte bak leeg;
15. Verwijder het waterreservoir en plaats, indien het eerder werd verwijderd, het verzachtingsfilter terug. Druk op "Verder" om door te gaan;
16. Vul het reservoir met vers water tot aan niveau MAX, plaats het terug in de machine en druk op "Verder" om door te gaan;
17. Plaats de voor het opvangen van de ontkalkingsoplossing gebruikte bak leeg terug onder de uitlopen en druk op "Verder" om nog een spoelcyclus te starten;
18. Wanneer het water in het reservoir op is: ledig de voor het opvangen van het spoelwater gebruikte bak, verwijder en ledig het lekbakje (A14) en het koffiedikbakje (A10), en plaats ze dan terug in de machine;
19. Verwijder het waterreservoir, vul het tot aan niveau MAX en plaats het terug in de machine; druk vervolgens op "Verder"
20. Het ontkalkingsproces is nu voltooid: druk op "Ok". Het apparaat voert een snelle opwarming uit en keert dan terug naar de homepage.

### **Opgelet:**

- Wanneer de ontkalkcyclus niet correct eindigt (bijv. door stroomonderbreking), wordt aangeraden om de cyclus te herhalen;
- Het is normaal dat er na het uitvoeren van de ontkalkingscyclus water aanwezig is in het koffiedikbakje (A10).
- Het apparaat vereist een derde spoeling in het geval het waterreservoir niet tot aan het niveau MAX gevuld is: dit

om te waarborgen dat er geen ontkalkingsoplossing in de interne circuits van het apparaat aanwezig is. Denk eraan, alvorens de spoeling te starten, dat het lekbakje geleidigd moet worden.

## 17. PROGRAMMERING VAN DE WATERHARDHEID

Het alarm voor de ontkalking wordt weergegeven na een vooraf bepaalde periode van werking die afhankelijk is van de waterhardheid. Het is mogelijk om de machine te programmeren op basis van de werkelijke plaatselijke waterhardheid, zodat de ontkalking minder vaak uitgevoerd hoeft te worden.

### 17.1 Meting van de waterhardheid

1. Verwijder het teststrookje "Total hardness test" (D1) uit zijn verpakking (in de welcome pack).
2. Dompel het strookje ongeveer één seconde volledig onder in een glas water.
3. Neem het strookje uit het water en schud het lichtjes. Na ongeveer één minuut vormen zich 1, 2, 3 of 4 rode vierkantjes, afhankelijk van de hardheid van het water. Elk vierkantje komt overeen met 1 niveau.

### 17.2 Instelling waterhardheid

1. Druk op de homepage (C) op het pictogram van het menu Instellingen (C3);
2. Blader door de pagina's, tot aan de selectie van het item "Waterhardheid";
3. Druk op "Instellen";
4. Volg de procedure van de vorige paragraaf en meet het niveau van de waterhardheid;
5. Druk op de stip die overeenkomt met het gemeten hardheidsniveau, zoals aangegeven in de volgende tabel:

Total Hardness test (D1)	Waterhardheid
	Niveau 1
	Niveau 2
	Niveau 3
	Niveau 4

6. De machine is nu geprogrammeerd met de nieuwe instelling van de waterhardheid.
7. Druk op "<" om terug te keren naar het menu instellingen.

## 18. VERZACHTINGSFILTER

Enkele modellen worden geleverd met een verzachtingsfilter (D4): indien uw model hier niet over beschikt, raden wij aan er een aan te schaffen bij de bevoegde servicecentra De'Longhi. Volg de onderstaande aanwijzingen voor een correct gebruik van het filter.

### 18.1 Het filter installeren

1. Druk op het menu instellingen (C3);
2. Blader door de pagina's, tot aan de weergave van het item "Waterfilter";
3. Druk op "Ok" voor de begeleide procedure
4. Verwijder het filter uit de verpakking en draai de datumschijf tot de volgende 2 maanden worden getoond (afb. 45);

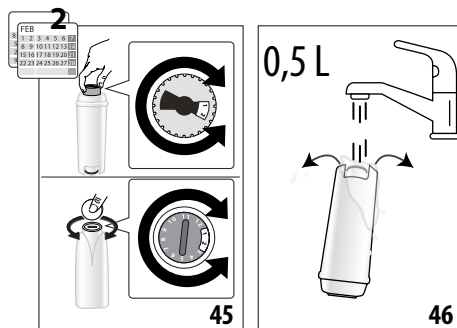

#### Opgelet:

Het filter heeft een duur van twee maanden bij normaal gebruik. Wordt het apparaat niet gebruikt terwijl het filter geïnstalleerd is, heeft het een maximale duur van 3 weken.

5. Druk op "Verder" om door te gaan (op "Terug" om terug te keren naar het vorige scherm; op "X" om de handeling te annuleren);
6. Laat, om het filter te activeren, water in het middelste gat van het filter lopen, tot het water langer dan één minuut uit de zij-openingen stroomt (afb. 46). Druk op "Verder";

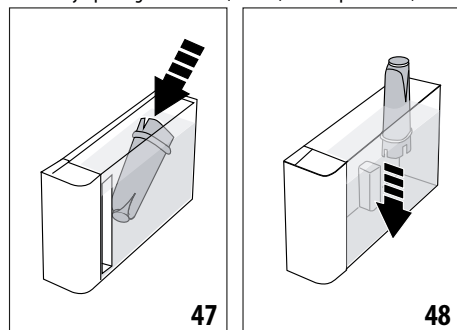

7. Verwijder het waterreservoir (A22) uit de machine (afb. 2) en vul het met water; plaats het filter in het waterreservoir



- en dompel ongeveer tien seconden volledig onder. Houd het filter daarbij schuin en druk er lichtjes op om de luchtbellen te laten ontsnappen (afb. 47). Druk op "Verder";
- Plaats het filter in de daarvoor bestemde zitting (afb. 48) en druk het stevig aan; druk op "Verder";
  - Sluit het reservoir met de deksel (A21), en plaats het reservoir dan terug in de machine.
  - Breng het warmwaterpijpje (D6)aan. Druk op "Verder";
  - Plaats onder hetwarmwaterpijpje een leeg bakje met een minimuminhoud van 0,5 liter (afb. 6) en druk op "Verder" om het filter te activeren;
  - Het apparaat zal warm water afgeven en de afgifte automatisch onderbreken. Druk op "Ok" om terug te keren naar de homepage;
  - Het filter is nu actief en de machine kan gebruikt worden.

## 18.2 Het filter vervangen of verwijderen

Vervang het filter (D4) wanneer op de homepage (C) het betreffende bericht verschijnt: als u de vervanging onmiddellijk wenst te verrichten, druk dan op "Ok" en volg de handelingen vanaf stap 3 van de vorige paragraaf. Druk, om de vervanging naar een later moment uit te stellen, op "Annuleren": op het display herinnert het symbool filter eraan dat het filter vervangen moet worden.

Ga voor de vervanging als volgt te werk:

- Druk op het menu instellingen (C3);
- Blader door de pagina's, tot aan de weergave van het item "Waterfilter": druk op "Ok";;
- Druk op "Ok" om de begeleide procedure te openen;
- Verwijder het waterreservoir (A22) en het opgebruikte filter.
- Druk, om het filter te verwijderen, op "Ok" (op "Terug" om terug te keren naar het vorige scherm; op "Annuleren" om de handeling te annuleren);
- Druk voor de vervanging van het filter op "Verder." Ga verder volgens de handelingen beschreven in de vorige paragraaf, vanaf stap (4).

## Let op:

Wanneer er twee maanden verstreken zijn (zie datumschijf), of indien het apparaat gedurende 3 weken niet wordt gebruikt, moet het filter vervangen worden, ook wanneer dit nog niet door de machine gevraagd wordt.

## 19. TECHNISCHE GEGEVENS

Spanning:	220-240 V~ 50-60 Hz max. 10 A
Vermogen:	1450W
Druk:	1.9 MPa (19 bar)
Inhoud waterreservoir:	1,8 l
Afmetingen BxDxH:	260x450x385 mm
Lengte snoer:	1200 mm
Gewicht (afhankelijk van het model):	11,2 kg
Max. inhoud koffiebonenreservoir:	300 g
Frequentiebereik:	2400 - 2500 MHz
Maximaal zendvermogen	20 mW

De'Longhi behoudt zich het recht voor om, op elk gewenst moment, de technische en esthetische kenmerken te wijzigen, terwijl de werking en de kwaliteit van de producten onveranderd blijven.

## 19.1 Aanbevelingen voor de energiebesparing







- Om het energieverbruik te beperken, wordt aangeraden om, na de afgifte van één of meer dranken, de melkkan of de accessoires te verwijderen.
- Stel de automatische uitschakeling in op 15 minuten (zie paragraaf "6.8 Instelling automatische uitschakeling");
- Activeer de functie Energiebesparing (zie paragraaf "6.9 Algemeen");
- Verricht, wanneer de machine dat vraagt, de ontkalkingscyclus.

## 20. OP HET DISPLAY WEERGEGEVEN BERICHTEN

WEERGEGEVEN BERICHT	BETEKENIS	OPLOSSING
Vul de tank met vers water tot het MAX-niveau. Zorg ervoor dat u boven niveau 1 vult	Het water in het reservoir (A22) is niet voldoende.	Neem het reservoir uit en vul het met vers drinkwater tot boven niveau 1, en plaats het weer terug in de machine.
Ik heb niet genoeg water voor de drankje. Vul de tank met vers water tot het MAX-niveau. Zorg ervoor dat u boven niveau 1 vult		
→		

<b>WEERGEGEVEN BERICHT</b>	<b>BETEKENIS</b>	<b>OPLOSSING</b>
Plaats het waterreservoir	Het reservoir (A22) is niet correct geplaatst.	Plaats het reservoir correct en druk het stevig aan.
Vul het reservoir met vers water. Leeg het lekbakje en het koffiedikbakje	De hoeveelheid water in het reservoir is niet voldoende voor de bereiding van de drank en binnenkort zal gevraagd worden om het koffiedikbakje te ledigen.	De machine vraagt om beide handelingen uit te voeren: op deze manier zijn er geen verdere handelingen meer nodig en kunnen de volgende dranken zonder onderbreking bereid worden.
Plaats de zetgroep	Na de reiniging is de zetgroep niet teruggeplaatst (A6).	Plaats de zetgroep zoals beschreven in par. "15.9 Reiniging van de zetgroep"
Leeg het koffiedikbakje	Het koffiedikbakje (A10) is vol.	Voer de reiniging uit zoals beschreven in par. "15.3 Reiniging van het koffiedikbakje"
Plaats het koffiedikbakje en het lekbakje	Het koffiedikbakje (A10) en/of het lekbakje (A14) zijn niet/niet correct geplaatst.	Plaats het lekbakje, samen met het koffiedikbakje, en druk ze stevig aan.
Voeg de gewenste voorgemalen koffie toe. Opgelet maximaal één doseerschepje!	De bereiding met voorgemalen koffie is geselecteerd.	Controleer dat de trechter (A4) niet verstopt is, voeg vervolgens een afgestreden doseerschepje (D2) voorgemalen koffie toe en druk op het display op "Verder"; volg de aanwijzingen van par. "8.4 Bereiding van de drank met gebruik van voorgemalen koffie".
Vul het bonenreservoir en druk op Ok om de afgifte voort te zetten	De koffiebonen zijn op.	Vul het koffiebonenreservoir (A2) en druk op Ok om de afgifte te hervatten
Plaats het waterpijpje	Het waterpijpje (D6) is niet/niet correct aangebracht.	Breng het waterpijpje aan en duw het stevig aan (afb. 5): de machine laat een geluidssignaal horen (mits de functie geluidssignaal actief is).
Plaats de melkkan voor koude/warme melk	De melkkan (E) of (F) is niet/niet correct aangebracht.	Breng de melkkan aan en duw het stevig aan: de machine laat een geluidssignaal horen (mits de functie geluidssignaal actief is).
De reiniging wordt uitgevoerd. Ik ben over een ogenblik bij jou terug	Het apparaat detecteert dat zijn binnenkant vuil is.	Wacht tot het apparaat weer klaar is voor gebruik en selecteer opnieuw de gewenste drank. Als het probleem aanhoudt, neem dan contact op met het erkende servicecentrum.
De nieuwe instellingen zijn niet opgeslagen	Tijdens de personalisatie van de drank (zie hfdst. "13. Functie „my“ (alleen dranken „Hot“)), is de bereiding bewust onderbroken met druk op "X", of is er een alarm opgetreden.	Druk op "X" om terug te keren naar de homepage (C) en om het alarm dat de onderbreking heeft veroorzaakt te bekijken. Volg de aanwijzingen met betrekking tot het weergegeven alarm (zie hfdst. "20. Op het display weergegeven berichten")
		→

<b>WEERGEGEVEN BERICHT</b>	<b>BETEKENIS</b>	<b>OPLOSSING</b>
Het spijt me, de maalgraad is te fijn voor deze bereiding. Verminder het sterkte en probeer het opnieuw	De maalgraad is te fijn en de koffie loopt daardoor te langzaam, of helemaal niet.	Selecteer een lichter "Sterkte" (zie "8.3 Drank personaliseren")
	Indien het verzachtingsfilter (D4) is geïnstalleerd, kan er sprake zijn van een luchtbel in het circuit die de afgifte geblokkeerd heeft.	Druk op "Ok" en laat een beetje water afgeven (zie hfdst. "10. Warm water en warme thee bereiden", tot de waterstroom regelmatig is. Houdt het probleem aan, verwijder het filter dan (zie par. "18.2 Het filter vervangen of verwijderen")
Het spijt me, de maalgraad is te fijn voor deze bereiding. Pas de koffiemolen aan door 1 positie per keer te verhogen	De maalgraad is te fijn en daardoor stroomt de koffie te langzaam of helemaal niet.	Druk op "Ok" en ga verder met de afstelling van de koffiemolen (zie par. "6.4 Regeling maalgraad").
Kies een lichter sterkte of verminder de hoeveelheid voorgemalen koffie	Er is te veel koffie gebruikt.	Selecteer een lichter "Sterkte" (zie "8.3 Drank personaliseren") of verminder de hoeveelheid voorgemalen koffie (maximaal 1 doseschepje). Druk op "Ok" om terug te keren naar de homepage of wacht tot de melding verdwijnt.
Bewaar de melkkan in de koelkast	Er is een drank met melk bereid en de melkkan is nog op de machine aangebracht	Verwijder de melkkan en plaats hem in de koelkast.
De machine moet ontkalkt worden. Druk op Ok om te starten (~50 min)	Geeft aan dat de machine ontkalkt moet worden.	Als u de ontkalking wenst uit te voeren, druk dan op "Ok" en volg de begeleide procedure; druk anders op "Annuleren": in dit geval verschijnt op de homepage (C) het symbool  (C4) om eraan te herinneren dat de ontkalking moet worden uitgevoerd (zie hfdst. "16. Ontkalking").
De ontkalkingscyclus is onderbroken. Druk op Ok om verder te gaan	Ontkalking onderbroken of niet correct voltooid	Druk op Ok om verder te gaan (zie hoofdstuk "16. Ontkalking").
Vervang het waterfilter. Druk op Ok om te starten	Het verzachtingsfilter (D4) is opgebruikt.	Druk op "Ok" om het filter te vervangen of op "Annuleren" wanneer u dit op een later moment wenst te doen. volg de aanwijzingen van hfdst. "18. Verzachtingsfilter".
Algemene melding: Raadpleeg de handleiding / Coffee Link App	De binnenkant van het apparaat is zeer vuil.	Reinig de machine zorgvuldig, zoals beschreven in hfdst. "15. Reiniging". Wanneer het bericht na de reiniging blijft weergegeven, neem dan contact op met de klantenservice en/of een erkend servicecentrum
		→

WEERGEGEVEN BERICHT	BETEKENIS	OPLOSSING
Het watercircuit is leeg. Druk op Ok om het circuit te vullen	Het hydraulische circuit is leeg	Druk op "Ok" om het circuit te vullen: de afgifte wordt automatisch onderbroken. Het is normaal om na het vullen water aan te treffen in het lekbakje (A14). Als het probleem aanhoudt, controleer dan of het waterreservoir (A22) correct is geplaatst.
	Er is een nieuw waterfilter geplaatst (D4)	Controleer of de aanwijzingen voor de plaatsing van het nieuwe filter correct zijn uitgevoerd (par. "18.1 Het filter installeren" en "18.2 Het filter vervangen of verwijderen"). Houdt het probleem aan, verwijder het filter dan (par. "18.2 Het filter vervangen of verwijderen").
Profiel van de koffiebonen gewijzigd! Zet ten minste 3 kopjes koffie alvorens het profiel koffiebonen verder te wijzigen	De machine moet met de nieuwe koffie 3 keer koffie zetten voordat de Bean Adapt geregeld kan worden	Laat ten minste 3 kopjes koffie afgeven met de nieuwe koffie alvorens de Bean Adapt te wijzigen
Voor een ideale temperatuur Ik raad u aan om een snelle spoeling te starten zodat ik kan afkoelen. Plaats een bakje van 0,2 l onder de uitlopen en druk op Start.	Als u na de afgifte van diverse warme dranken een "cold brew technology"-drank wenst te bereiden	Plaats een bakje onder de uitlopen en druk op "Start" om een snelle koude spoeling te starten en het koffiecircuit zo af te koelen; druk anders op "Overslaan" om de gewenste drank onmiddellijk af te geven.
Voor een ideale temperatuur Ik raad u aan om een snelle spoeling te starten zodat ik kan opwarmen. Plaats een bakje van 0,2 l onder de uitlopen en druk op Start.	Als u na de bereiding van "cold brew technology"-dranken een warme drank wenst te bereiden	Plaats een bakje onder de uitlopen en druk op "Start" om een snelle warme spoeling te starten en het koffiecircuit zo op te warmen; druk anders op "Overslaan" om de gewenste drank onmiddellijk af te geven.
	Geeft aan dat de energiebesparing actief is.	Ga voor de uitschakeling van de energiebesparing te werk zoals beschreven in par. "6.9 Algemeen".
	Vergeet niet dat de machine ontkalkt moet worden.	Het ontkalkingsprogramma moet zo spoedig mogelijk worden uitgevoerd, zoals beschreven in hfdst. "16. Ontkalking"
	Vergeet niet dat het filter vervangen moet worden (D4)	Vervang of verwijder het filter volgens de aanwijzingen van hfdst. "18. Verzachtingsfilter".
	Vergeet niet dat de melkkan (E) of (F) gereinigd moet worden.	Draai de schuimregelknop (E3) of (F3) naar de stand CLEAN.
	De connectiviteit is geconfigureerd in het menu Instellingen (C3) van de machine.	Ga verder met de verbinding in de App Coffee Link.
	Geeft aan dat het apparaat is verbonden.	Om de verbinding te verbreken, moet gehandeld worden zoals beschreven in par. "6.3 Connectiv.". →

WEERGEGEVEN BERICHT	BETEKENIS	OPLOSSING
	De connectiviteit is actief, maar de cloud is niet bereikbaar.	Als de machine sinds kort is ingeschakeld, moet gewacht worden tot het apparaat de inschakeling voltooit.
		Als het probleem aanhoudt, probeer dan om de verbinding te deactiveren en opnieuw te activeren zoals beschreven in par. "6.3 Connectiv."
		Controleer of de lampjes van de router aangeven dat het netwerk actief is.
		Als het probleem nog aanhoudt, moeten de machine en de router uitgeschakeld en weer ingeschakeld worden.

## 21. PROBLEMEN OPlossen

Hieronder ziet u een aantal mogelijke storingen.

Als het probleem niet op de beschreven manier kan worden verholpen, moet contact worden opgenomen met de Technische Dienst.

PROBLEEM	MOGELIJKE OORZAAK	OPLOSSING
Het apparaat schakelt niet in	De stekker is niet in het stopcontact gestoken.	Stek de stekker in het stopcontact (afb. 1).
De koffie is niet warm.	De interne circuits van het apparaat zijn afgekoeld omdat er sinds het laatste kopje koffie 2-3 minuten verstreken zijn.	Verwarm, alvorens koffie te zetten, de interne circuits met een spoeling; gebruik daarvoor de specifieke functie (zie par. "8.1 De machine voorbereiden voor de koffiedranken").
	De ingestelde koffietemperatuur is laag.	Stel in menu Instellingen (C3) een hogere koffietemperatuur in (zie par. "6.5 Temperatuur koffie").
	De kopjes zijn niet voorverwarmd.	Verwarm de kopjes voor door ze te spoelen met heet water (N.B: u kunt de functie heet water gebruiken).
	De machine moet ontkalkt worden	Ga te werk zoals beschreven in hfdst. "16. Ontkalking". Controleer vervolgens de waterhardheid ("17.1 Meting van de waterhardheid") en of het apparaat is ingesteld op de werkelijke hardheid ("17.2 Instelling waterhardheid").
		→

<b>PROBLEEM</b>	<b>MOGELIJKE OORZAAK</b>	<b>OPLOSSING</b>
De koffie is weinig volumineus of heeft weinig crème.	De koffie is te grof gemalen.	Open het menu Instellingen (C3) en volg de aanwijzingen voor de afstelling van de maalgraad. Het resultaat is pas zichtbaar na het zetten van 3 kopjes koffie (zie par. "6.4 Regeling maalgraad").
	De koffie is niet geschikt.	Gebruik koffie voor espressomachines.
	De koffie is niet vers.	De verpakking van de koffie is te lang geleden geopend en de koffie heeft zijn sterkte verloren.
De koffie wordt te langzaam of druppelsgewijs geleverd.	De koffie is te fijn gemalen.	Open het menu Instellingen (C3) en volg de aanwijzingen voor de afstelling van de maalgraad. Het resultaat is pas zichtbaar na het zetten van 3 kopjes koffie "6.4 Regeling maalgraad").
De koffie loopt niet uit één of beide tuitjes van de koffieuitloop.	De tuitjes van de koffieuitloop (A7) zijn verstopt.	Reinig de koffieuitloop met een spons of een tandenstoker.
De afgegeven koffie is slap.	De trechter (A4) is verstopt.	Reinig de trechter met behulp van de kwast (D5) zoals beschreven in par. "15.8 Reiniging van de trechter voor voorge-malen koffie".
De afgifte van de drank is onvoldoende	Het water in het reservoir is onvoldoende	Vul het reservoir altijd boven het niveau 1.
Het apparaat levert geen koffie.	Het apparaat detecteert dat zijn binnenkant vuil is: het display toont "De reiniging wordt uitgevoerd ...".	Wacht tot het apparaat weer klaar is voor gebruik en selecteer opnieuw de gewenste drank. Als het probleem aanhoudt, neem dan contact op met het erkende servicecentrum.
De zetgroep (A6) kan niet uitgenomen worden.	De uitschakeling van de machine is niet correct uitgevoerd	Schakel de machine uit met druk op de toets  (A9) (zie hfdst. "5. Uitschakeling van het apparaat").
Na de voltooiing van de ontkalking vereist het apparaat een derde spoeling.	Tijdens de twee spoelcycli is het reservoir (A22) niet bijgevoerd tot aan niveau MAX	Ga te werk zoals gevraagd door het apparaat, maar ledig eerst het lekbakje (A14) om te voorkomen dat het water overstroomt.
De melk heeft grote luchtbellen of wordt spattend afgegeven uit het melkpijpje (E5) of (F5).	De deksel (E1) of (F1) van de melkkan is vuil	Reinig de deksel van de melkkan zoals beschreven in par. "15.10 Reiniging van de melkkannen (E) en (F)".
	De deksel (E1) of (F1) is niet correct gemonteerd.	Monteer alle onderdelen op correcte wijze, zoals aangegeven in par. "9.1 Bereiding van de melkkannen (E en F)" en "9.4 De hoeveelheid schuim regelen".
→		

<b>PROBLEEM</b>	<b>MOGELIJKE OORZAAK</b>	<b>OPLOSSING</b>
De melk heeft grote luchtballen, wordt spattend afgegeven door het melkpijpje (E5) of (F5) , of is weinig opgeschuimd.	De melk is niet voldoende koud of het type melk is niet geschikt voor de gewenste drank	Voor de beste resultaten moet het juiste type melk voor de bereiding van hete of koude dranken worden gebruikt (zie par. "9.2 Welke melk moet ik gebruiken?"). Gebruik melk op koelkasttemperatuur (ongeveer 5°C).
	De deksel (E1) of (F1) van de melkkan is vuil	Reinig de melkkan zoals beschreven in par. "9.6 Reiniging van de melkkan na elk gebruik"
	In de groef onder de schuimregelknop (E3) of (F3) bevindt zich water	Verwijder de knop en droog hem goed af.
	Er wordt een plantaardige drank gebruikt	Gebruik, om het resultaat te verbeteren, dranken op koelkasttemperatuur (ongeveer 5°C). Regel de hoeveelheid schuim zoals aangegeven in par. "9.4 De hoeveelheid schuim regelen"
Het kopjesblad (A12) is heet.	Er zijn verschillende dranken vlug achter elkaar voorbereid	
Na de reiniging is het niet mogelijk om het lekbakje terug te plaatsen in de machine	Het condensbakje (A11) is niet correct geplaatst	Controleer of het condensbakje correct is aangebracht
De machine is niet in gebruik en maakt geluid of geeft kleine wolkjes stoom af	De machine is klaar voor gebruik of is niet uitgeschakeld en enkele druppels condens vallen in de nog warme verdamer	Dit verschijnsel maakt deel uit van de normale werking van het apparaat; om het verschijnsel te beperken, moet het lekbakje geleidigd worden.
Het apparaat geeft stoomwolkjes af uit het lekbakje (A14) en/of het werkblad waarop het apparaat is geplaatst is nat.	Na de reiniging is het rooster van het lekbakje niet teruggeplaatst (A13)	Plaats het rooster van het lekbakje terug
De drank To go is te veel of is uit de travel mug overgestroomd	Er is een onjuiste hoeveelheid geselecteerd	Selecteer een kleinere hoeveelheid (Gemiddeld $\overline{C}_M$ of Klein $\overline{C}_P$ )
		Pas de hoeveelheid aan op basis van de mug, zodat de volgende bereiding wordt afgegeven met de correcte hoeveelheid
De drank To go is onvoldoende	Er is een onjuiste hoeveelheid geselecteerd	Selecteer een grotere hoeveelheid (Gemiddeld $\overline{C}_M$ of Groot $\overline{C}_G$ )
		Pas de hoeveelheid aan op basis van de mug, zodat de volgende bereiding wordt afgegeven met de correcte hoeveelheid
De travel mug past niet in de machine	Het luikje van het vakje travel mug (A16) is gesloten en/of de koffieuitloop (A7) is laag geplaatst	Open het luikje en/of verplaats de koffieuitloop omhoog
De app functioneert niet	Storing van de app	Sluit de app en start hem weer op
De app signaleert een probleem met de machine dat in werkelijkheid niet aanwezig is	De gegevens tussen de machine en de app zijn niet gesynchroniseerd	Deactiveer en heractiveer de connectiviteit (par. "6.3 Connectiviteit")

**Register Now**

[www.delonghi.com/register](http://www.delonghi.com/register)

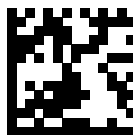

57132C8814\_00\_1023

---

De'Longhi Appliances via Seitz, 47 31100 Treviso, Italy [delonghi.com](http://delonghi.com)