













SÚHRN

1. ÚVOD	120
1.1 Písmená v zátvorkách	120
1.2 Problémy a opravy	120
1.3 Stiahnite si aplikáciu!	120
2. OPIS	120
2.1 Opis spotrebiča (A)	120
2.2 Opis ovládacieho panelu (B)	120
2.3 Opis domovskej stránky (základnej obrazovky) (C)	120
2.4 Opis príslušenstva (D) (*odlišné podľa modelu)	121
2.5 Opis karafy na mlieko (horúce) (E)	121
2.6 Opis karafy na mlieko (studené) (F)	121
3. PRVÉ UVEDENIE PRÍSTROJA DO PREVÁDZKY 	121
4. ZAPNUTIE SPOTREBIČA 	122
5. VYPNUTIE SPOTREBIČA	122
6. NASTAVENIA MENU 	122
6.1 Preplachovanie	122
6.2 Odvápňovanie	123
6.3 Konektivita (iba niektoré modely)	123
6.4 Nastavenie mletia	123
6.5 Teplota kávy	123
6.6 Jazyky	123
6.7 Vytvoriť a zmeniť profily	124
6.8 Nastavte aut. vypnutie	124
6.9 Všeobecné	124
6.10 Vodný filter	124
6.11 Tvrdosť vody	124
6.12 Továrenské nastavenie	124
6.13 Vyprázdiť okruh	124
6.14 Štatistika	125
7. VOĽBA NÁPOJOV	125
8. PRÍPRAVA KÁVOVÝCH NÁPOJOV 	125
8.1 Príprava prístroja na kávové nápoje	125
8.2 Kávové nápoje s priamou voľbou	126
8.3 Prispôbenie nápoja	126
8.4 Príprava nápoja použitím mletej kávy	126
8.5 Bean Adapt Technology & Espresso SOUL	127
8.6 Všeobecné informácie o príprave kávových nápojov	127
8.7 Odporúčania pre dosiahnutie horúcejšej kávy .	127
8.8 Karafa kávy	127
8.9 Čistenie karafy kávy	128
9. PRÍPRAVA NÁPOJOV NA BÁZE MLIEKA 	128
9.1 Príprava karafy na mlieko (E a F)	128
9.2 Aké mlieko sa má použiť?	128
9.4 Regulácia množstva peny	129
9.5 Príprava mliečnych nápojov	129
9.6 Čistenie karaf na mlieko po každom použití	129
10. PRÍPRAVA HORÚCEJ VODY A HORÚCEHO ČAJU 	130
10.1 Príprava prístroja	130
10.2 Výdaj horúceho čaju	130
10.3 Výdaj horúcej vody	130
11. NÁPOJE FAVOURITES (OBLÚBENÉ) 	130
12. PRÍPRAVA NÁPOJOV „TO GO“ 	130
12.1 Čistenie travel mug po každom použití	131
13. FUNKCIA „MY“ (IBA NÁPOJE „HOT“) 	131
14. ZVOĽTE SVOJ VLASTNÝ PROFIL 	132
15. ČISTENIE 	132
15.1 Čistenie prístroja	132
15.2 Čistenie vnútorného obvodu spotrebiča	132
15.3 Čistenie nádoby na zvyšky kávy	132
15.4 Čistenie odkvapkávacej misky a mriežky misky	133
15.5 Čistenie vnútra spotrebiča	133
15.6 Čistenie nádržky na vodu	133
15.7 Čistenie násypky na vsypanie mletej kávy	134
15.8 Čistenie vylúhovača	134
15.9 Čistenie karaf na mlieko (E) a (F)	134
16. ODVÁPŇOVANIE 	135
17. PROGRAMOVANIE TVRDOSTI VODY	136
17.1 Meranie tvrdosti vody	136
17.2 Nastavenie tvrdosti vody	137
18. ZMÄKČOVACÍ FILTER	137
18.1 Inštalácia filtra	137
18.2 Výmena alebo odstránenie filtra	138
19. TECHNICKÉ ÚDAJE	138
19.1 Odporúčania pre úsporu energie	138
20. SPRÁVY ZOBRAZENÉ NA DISPLEJI	138
21. RIEŠENIE PROBLÉMOV	142

1. ÚVOD

Ďakujeme, že ste si vybrali automatický kávovar na prípravu kávy a cappuccina.

Nechajte si niekoľko voľných minút na prečítanie tohto návodu na použitie. Zabráňte tak možnému riziku alebo poškodeniu prístroja.

1.1 Písmená v zátvorkách

Písmená v zátvorkách zodpovedajú opisu spotrebiča (str. 2-3).

1.2 Problémy a opravy

V prípade problémov sa najskôr pokúste odstrániť ich sami podľa pokynov uvedených v kapitolách „20. Správy zobrazené na displeji“ a „21. Riešenie problémov“.

Pokiaľ by tieto pokyny nevedeli k náprave alebo pre získanie ďalších informácií odporúčame obrátiť sa telefonicky na asistenčnú zákaznícku službu na čísle uvedenom na liste „Zákaznícky servis“.

Ak sa vaša krajina nenachádza na tomto zozname, zatelefonujte na číslo uvedené v záručnom liste. Pre prípadné opravy je potrebné sa skontaktovať výhradne s Technickou Asistenciou De'Longhi. Adresy sú uvedené v záručnom liste, ktorý je priložený k prístroju.

1.3 Stiahnite si aplikáciu!



Stiahnite si aplikáciu a vytvorte si účet podľa pokynov v aplikácii. V aplikácii sa nachádzajú recepty, informácie, rady, zaujímavosti zo sveta kávy a môžete mať po ruke všetky informácie o vašom prístroji.

OVERTE SI, ČI APLIKÁCIA JE DOSTUPNÁ VO VAŠEJ KRAJINE:

app-availability.delonghi.com

Modely s pripojením Wi Fi

V pripojených modeloch môžete diaľkovo ovládať niektoré funkcie z aplikácie Coffee Link.



Tento symbol označuje funkcie, ktoré môžete ovládať pomocou aplikácie alebo si v nej pozrieť príslušné informácie.

Okrem toho si môžete vytvárať nové nápoje a ukladať ich do svojho prístroja.

Poznámka:

- Na prístup k funkciám z aplikácie aktivujte konektivitu v ponuke nastavení prístroja (pozri ods. „6.3 Konektivita (iba niektoré modely)“).
- Prehľad kompatibilných zariadení nájdete na stránke „compatibleddevices.delonghi.com“.

2. OPIS

2.1 Opis spotrebiča (A)

- A1. Veko zásobníka zrnkovej kávy
- A2. Zásobník zrnkovej kávy
- A3. Gombík nastavenia mlynčeka na kávu
- A4. Násypka na mletú kávu
- A5. Dvierka vylúhovača
- A6. Vyberateľný vylúhovač
- A7. Vydávač kávy s nastaviteľnou výškou
- A8. Konektor príslušenstva
- A9. Tlačidlo : pre zapnutie alebo vypnutie prístroja (pohotovostný režim)
- A10. Nádobka na zvyšky kávy
- A11. Držiak nádoby na zvyšky kávy
- A12. Nádobka na zachytávanie kondenzátu
- A13. Podložka na šálky
- A14. Mriežka odkvapkávacej misky
- A15. Odkvapkávacia miska
- A16. Priestor pre travel mug
- A17. Zostava dvierok priestoru pre travel mug
- A18. Mriežka dvierok
- A19. Podpera mriežky dvierok
- A20. Indikátor hladiny vody v odkvapkávacej miske
- A21. Vrchnák nádržky na vodu
- A22. Nádržka na vodu



2.2 Opis ovládacieho panelu (B)

- B1. Menu „Cold“ nápojov (studených)
- B2. Menu nápojov „To go“ (so sebou)
- B3. Menu „Hot“ nápojov (horúcich)
- B4. Menu nápojov „Favourites“ (oblúbených)





2.3 Opis domovskej stránky (základnej obrazovky) (C)

- C1. Voliteľný nápoj (priama voľba)
- C2. Pre zobrazenie, a prípadné osobné nastavenie, nastavenia nápoja
- C3. Menu nastavení prístroja
- C4. Kontrolky:

*Iba pripojené modely:

-  Prístroj v stave čakania na prvé pripojenie
-  Kontrolka aktívnej Wi Fi
-  Kontrolka neprítomnosti siete

Všetky modely:

-  Kontrolka aktívnej úspory energie
-  Kontrolka požiadavky čistenia karafy na mlieko
-  Kontrolka požiadavky na odvápnovanie
-  Kontrolka opotrebovaného filtra

- C5. Bean Adapt Technology (aktivujte z aplikácie): pozri „„8.5 Bean Adapt Technology & Espresso SOUL““ (*iba v niektorých modeloch)
- C6. Osobne nastaviteľné profily (pozri „14. Zvoľte svoj vlastný profil“)

2.4 Opis príslušenstva (D) (*odlišné podľa modelu)

Príslušenstvo obsiahnuté v Starter pack:

- D1. Reakčný prúžok „Total Hardness Test“
- D2. Dávkovacia odmerka na mletú kávu
- D3. Odvápňovací prípravok
- D4. Zmäččovací filter
- D5. Štetec na čistenie
- D6. Vydávač horúcej vody
- D7. Nádobka na kocky ľadu

- D8. Karafa kávy
- D9. Travel mug

2.5 Opis karafy na mlieko (horúce) (E)



- E1. Veko karafy na mlieko
- E2. Nádržka na mlieko
- E3. Gombík regulácie peny/čistenie (Clean)
- E4. Konektor-kolík karafy na mlieko (odstrániteľný na čistenie)
- E5. Vydávač mlieka (s nastaviteľnou výškou)
- E6. Nasávací hadička na mlieko (silikónová)
- E7. Nadstavec vydávača mlieka

2.6 Opis karafy na mlieko (studené) (F)



- F1. Veko karafy na mlieko
- F2. Nádržka na mlieko
- F3. Gombík regulácie peny/čistenie (Clean)
- F4. Konektor-kolíkarafy na mlieko (odstrániteľný na čistenie)
- F5. Vydávač mlieka
- F6. Nasávací hadička na mlieko (z pevného plastu)

3. PRVÉ UVEDENIE PRÍSTROJA DO PREVÁDZKY

Poznámka:

- Prípadné stopy kávy v mlynčeku sú spôsobené nastavovacími skúškami prístroja pred jeho uvedením do predaja a svedčia o dôkladnej starostlivosti, s ktorou pristupujeme k výrobku.
- Pri prvom použití prepláchnite horúcou vodou všetko odstrániteľné príslušenstvo (karafy na mlieko (E) a (F), travel mug* (D9), karafu kávy* (D8), nádržku na vodu (A21) a

(A22)), ktoré je určené na kontakt s vodou alebo mliekom. Odporúča sa karafu na mlieko umývať v umývačke riadu.

- Odporúčame vám čo najskôr vykonať nastavenie tvrdosti vody podľa postupu opísaného v kapitole „17. Programovanie tvrdosti vody“.
1. Pripojte prístroj k elektrickej sieti (obr. 1).

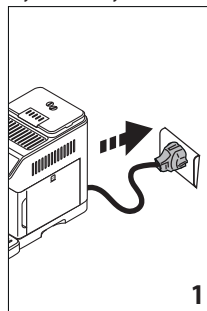

2. Stlačte vľavojuhu vztahujúcu sa na požadovaný jazyk a potvrdte voľbu stlačením „Hotovo“.
- Pokračujte potom podľa pokynov uvedených na displeji spotrebiča:
3. Vytiahnite nádržku na vodu (A22) (obr. 2), naplňte ju až po rysku MAX čerstvou vodou (obr. 3);

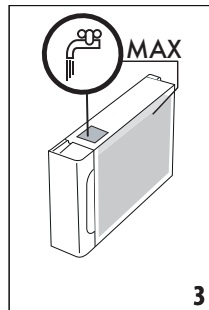
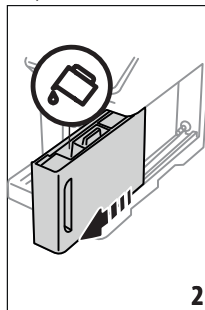

4. Potom znovu založte samotnú nádržku, potom potvrdte stlačením „Ďalší“;
5. Naplňte zásobník na zrnkovú kávu (A2) (obr. 4), potom potvrdte stlačením tlačidla „Ďalší“.

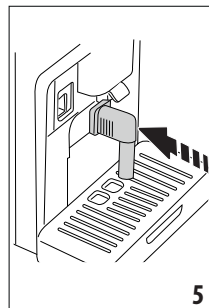
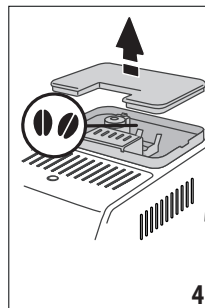

- Vložte vydávač horúcej vody (D6) do konektora príslušenstva (A8) (obr. 5) a umiestnite nádobu s minimálnym objemom 200 ml pod vydávač kávy (A7) a vydávač horúcej vody (obr. 6);

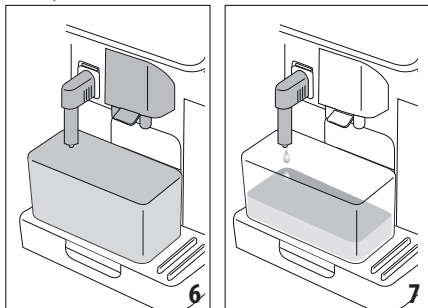

- Stlačte „Ok“ pre naplnenie vodného okruhu: prístroj vydá vodu z vydávača horúcej vody (obr. 7);
- Po dokončení výdaja prístroj vykoná zohrievanie vykonaním preplachovania horúcou vodou vo výstupe z vydávača kávy (obr. 8).

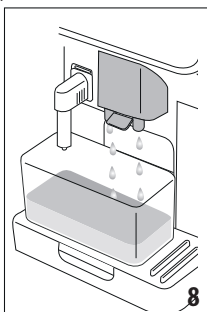

Po dokončení zohrievaniaprístroj navrhne tutorial o používaní prístroja.

Poznámka:

- Pri prvom použití je potrebné urobiť 4-5 šálok kávy cappuccino, kým prístroj nezačne dodávať do šálky uspokojivý výsledok.
- Pri prvom použití je vodný okruh prázdny, preto môže byť prístroj veľmi hlučný: ako sa bude okruh plniť, hluk postupne ustane.

4. ZAPNUTIE SPOTREBIČA

Poznámka:

- Pri každom zapnutí spotrebiča prebehne cyklus automatického predhrievania a preplachovania, ktorý nie je možné prerušiť. Spotrebič je pripravený na použitie až po vykonaní tohto cyklu.
- Zariadenie zapnete stlačením tlačidla  (A9) (obr. 9): zariadenie sa zapne

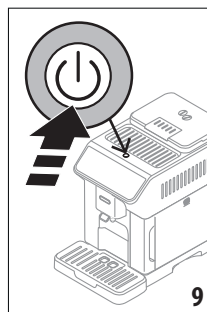

- Po skončení zohrievania sa začne fáza preplachovania horúcou vodou, ktorá vyteká z vydávača kávy (A7); týmto spôsobom, okrem toho, že sa zohreje kotol, zariadenie rozvedie horúcu vodu do vnútorných potrubí, aby sa aj tieto zohriali.

5. VYPNUTIE SPOTREBIČA

Pri každom vypnutí spotrebič vykoná automatické preplachovanie, pokiaľ bola predtým pripravená káva.

- Spotrebič vypnete stlačením tlačidla  (A9) (obr. 9).
- Ak je to potrebné, zariadenie vykoná prepláchnutie vydávača kávy (A7) horúcou vodou a potom sa vypne (pohotovostný režim).

Poznámka:

Ak sa spotrebič nepoužíva po dlhé obdobia, po vykonaní vypnutia ho odpojte z elektrickej siete.

Pozor!

Nikdy nevytáňujte zástrčku, keď je prístroj zapnutý.

6. NASTAVENIA MENU

6.1 Preplachovanie

S touto funkciou je možné nechať vytekať horúcu vodu z vydávača kávy (A7) (a, ak je vložený, z vydávača horúcej vody (D6)) tak, aby sa vyčistil a zohrial vnútorný okruh prístroja.

Pod vydávača umiestnite nádobu s min. objemom 100 ml (obr. 6).

Na aktiváciu tejto funkcie postupujte takto:

- Stlačte menu nastavení (C3);
- Zobrazte položku „Preplachovanie“;
- Stlačte „Ok“ pre spustenie výdaja: po niekoľkých sekundách vyteká horúca voda, ktorá čistí a zohrieva vnútorný okruh prístroja (obr. 7-8);
- Pre prerušenie preplachovania stlačte „Stop“ alebo počkajte na automatické prerušenie.

Poznámka:

- Ak sa prístroj nepoužíva dlhšie než 3-4 dni, odporúčame po opätovnom zapnutí prístroja vykonať 2-3 preplachovania ešte pred použitím;

- Je normálne, ak sa po vykonaní takéhoto čistenia v nádobe na zvyšky kávy nachádza voda (A10).

6.2 Odvápňovanie



Pokyny týkajúce sa vykonania odvápňovania nájdete v kapitole „16. Odvápňovanie“.

6.3 Konektivita (iba niektoré modely)

Pomocou tejto funkcie sa aktivuje alebo deaktivuje konektivita prístroja. Postupujte nasledovne:

1. Stlačte menu nastavení (C3);
2. Prechádzajte cez stránky, kým sa nezobrazí položka „Konektivita“;
3. Stlačte tlačidlo „Ďalší“;
4. Aktivujte pripojenie Wi-Fi a diaľkové ovládanie (vykonateľné pomocou aplikácie De'Longhi Coffee Link);
5. Na obrazovke sa zobrazí PIN prístroja, potrebný na pripojenie aplikácie;
6. Stlačte „<“ pre návrat do menu nastavení;
7. Stlačte „X“ pre návrat na domovskú stránku (C) s novou voľbou uloženou do pamäte.

Na domovskej stránke sa objaví symbol (C4) týkajúci sa stavu pripojenia, striedavo s ďalšími symbolmi (napr. odvápňovanie atď.)

Symbol na stránke	na domovskej stránke	Význam
		Konektivita povolená: prístroj je v stave čakania na prvé pripojenie
		Kávovar je pripojený
		Kávovar je pripojený k domácej sieti Wi-Fi, ale sieť nie je prítomná alebo cloud nie je dostupný
--		Pripojenie nie je aktívne. Ak ho chcete aktivovať, vstúpte do menu nastavení (C3)

Poznámka:

- Ak je diaľkové pripojenie vypnuté, niektoré funkcie aplikácie nie sú k dispozícii (napr. výdaj nápojov).
- Ak sa zmení meno alebo heslo siete Wi Fi alebo, ak sa pripojíte k novej sieti Wi Fi, je potrebné vykonať postup obnovenia ako je to uvedené nižšie:
 1. Postupujte podľa uvedeného vyššie od bodu 1 po bod 3;
 2. Stlačte „Resetovať“;
 3. Stlačte „Ok“ pre potvrdenie vymazania nastavení siete;
 4. Pripojte aplikáciu pomocou nových prihlasovacích údajov.

6.4 Nastavenie mletia

Prístroj navrhne tutorial na správne nastavenie mletia a dosiahnutie najlepších výsledkov:

1. Stlačte menu nastavení (C3);
2. Prechádzajte cez stránky, kým sa nezobrazí položka „Nastavenie mletia“;
3. Stlačte „Prečít. viac“ pre nahliadnutie do tutorialu o nastavení stupňa mletia.

Poznámka:

- Ďalšie úpravy odporúčame vykonať až po vydaní aspoň 3 káv po vykonaní popísaného postupu. Ak znovu dôjde k nesprávnemu výdaju kávy, postup zopakujte.
- Regulačný gombík (A3) je možné otočiť, len kým je kávový mlynček v chode, počas začiatkovej fázy prípravy kávových nápojov.

Modely s Bean Adapt Technology

Odporúčame vám sprístupniť si Bean Adapt Technology, v aplikácii Coffee Link, pre adekvátne nastavenie tohto parametra podľa použitej zrnkovej kávy.

6.5 Teplota kávy

Ak si prajete zmeniť teplotu vody použite pri príprave kávy, postupujte nasledujúcim spôsobom:

1. Stlačte menu nastavení (C3);
2. Prechádzajte cez stránky, kým sa nezobrazí položka „Teplota kávy“;
3. Stlačte „Nastaviť“;
4. Vyberte požadovanú teplotu z dostupných možností;
5. Stlačte „<“ pre návrat do menu nastavení.

Poznámka:

Kolisanie teplôt je účinnejšie pri veľkých nápojoch.

Modely s Bean Adapt Technology

Odporúčame vám sprístupniť si Bean Adapt Technology, v aplikácii Coffee Link, pre adekvátne nastavenie tohto parametra podľa použitej zrnkovej kávy.

6.6 Jazyky

Ak chcete zmeniť jazyk domovskej stránky, postupujte nasledujúcim spôsobom:

1. Stlačte menu nastavení (C3);
2. Prechádzajte cez stránky, kým sa nezobrazí položka „Jazyky“;
3. Stlačte tlačidlo „Ďalší“;
4. Stlačte vlajočku pre jazyk, ktorý chcete vybrať (stlačte tlačidlo „Ďalší“ alebo „Späť“ na zobrazenie všetkých dostupných jazykov): displej sa hneď prepne do zvoleného jazyka;
5. Stlačte „<“ pre návrat do menu nastavení s novou voľbou uloženou do pamäte;
6. Stlačte „X“ pre návrat na domovskú stránku (C).

6.7 Vytvoriť a zmeniť profily

Pomocou tejto funkcie je možné zmeniť obrázok a farbu ikony každého profilu. Pri úprave ikony postupujte takto:

1. Stlačte menu nastavení (C3);
2. Prechádzajte cez stránky, kým sa nezobrazí položka „Vytvoriť a zmeniť profily“;
3. Stlačte tlačidlo „Ďalší“;
4. Pre vytvorenie nového profilu: stlačte „Pridať“;
Pre zmenu existujúceho profilu: zvolte profil a stlačte „Zmeniť“;
5. Vykonajte osobné nastavenie a stlačte „Uložiť“ pre potvrdenie.
6. Stlačte „<“ pre návrat na domovskú stránku (C) s novou voľbou uloženou do pamäte.

6.8 Nastavte aut. vypnutie

Je možné nastaviť automatické vypnutie, aby sa vykonalo tak, že spotrebič sa vypne po 15 alebo 30 minútach alebo po 1 alebo 3 hodinách nepoužívania.

Pri nastavení automatického vypnutia postupujte takto:

1. Stlačte menu nastavení (C3);
2. Prechádzajte cez stránky, kým sa nezobrazí položka „Nastavte aut. vypnutie“;
3. Vyberte požadovaný časový interval (15, 30 minút alebo 1 hodina alebo 3 hodiny).
4. Stlačte „X“ pre návrat na domovskú stránku (C) s novou voľbou uloženou do pamäte.

6.9 Všeobecné

1. Stlačte menu nastavení (C3);
2. Prechádzajte cez stránky, kým sa nezobrazí položka „Všeobecné“;

V tejto položke je možné jednoduchým dotykom zapnúť alebo vypnúť tieto funkcie:

- „Zvukový signál“: keď je aktívny, prístroj vydá zvukový signál pri každom úkone.
 - „Úspora energie“: pomocou tejto funkcie sa aktivuje alebo deaktivuje režim úspory energie. Keď je táto funkcia aktívna, zaručuje zníženie spotreby elektrickej energie v súlade s európskou legislatívou. Pre signalizáciu, že je aktívny, sa na domovskej stránke objaví .
3. Stlačte „X“ pre návrat na domovskú stránku (C) s novou voľbou uloženou do pamäte.

6.10 Vodný filter

Pokyny týkajúce sa filtra (D4) sú uvedené v kapitole „18. Zmäčkovací filter“.

6.11 Tvrdosť vody

Pokyny týkajúce sa nastavenia tvrdosti vody nájdete v kapitole „17. Programovanie tvrdosti vody“.

6.12 Továrenské nastavenie

Pomocou tejto funkcie sa obnovia všetky nastavenia menu a všetky osobné nastavenia vykonané používateľom a vrátia sa na továrenské hodnoty (okrem jazyka, ktorý zostane aktuálne nastavený, a štatistiky).

Postupujte nasledovne:

1. Stlačte menu nastavení (C3);
2. Prechádzajte cez stránky, kým sa nezobrazí položka „Továrenské nastavenia“;
3. Stlačte „Ďalší“;
4. Vyberte, čo chcete resetovať: prístroj alebo jednot. profil, potom stlačte „Ďalší“;
5. Postupujte podľa príslušných pokynov, kým nepotvrdíte obnovenie tlačidlom „Ok“: prístroj sa vráti na domovskú stránku (C).

Poznámka:

Po obnovení nastavení kávovaru (nie jednotlivých profilov) na továrenské nastavenie sa na displeji zariadenia zobrazí úvodný tutorial.

6.13 Vyprázdniť okruh

Pred obdobím nečinnosti, aby sa zabránilo vzniku ľadu v okruhoch, alebo pred zanesením do servisného strediska odporúčame vypustiť hydraulický okruh spotrebiča.

Postupujte nasledovne:

1. Stlačte menu nastavení (C3);
2. Prechádzajte cez stránky, kým sa nezobrazí položka „Vyprázdniť okruh“;
3. Stlačením tlačidla „Ok“ spustíte riadený proces;
4. Vytiahnite, vyprázdnite a znovu založte nádobku na zvyšky kávy (A10) a odkvapkavicu misku (A15) (obr. 10), potom stlačte „Ďalší“;

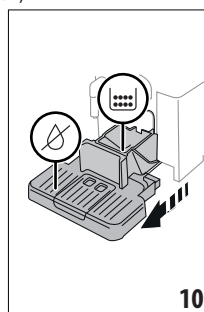

5. Pripojte vydávač (D6) ku konektoru (A8) (obr. 5);
6. Umiestnite pod vydávače nádobu s objemom 100ml (obr. 6). Stlačte tlačidlo „Ďalší“;
7. Zariadenie vykoná prepláchnutie horúcou vodou z vydávačov;
8. Po dokončení preplachovania vytiahnite nádržku na vodu (A22) (obr. 11) a vyprázdnite ju;
9. Ak sa používa zmäčkovací filter (D4), vyberte ho z nádržky na vodu a stlačte tlačidlo „Ďalší“;

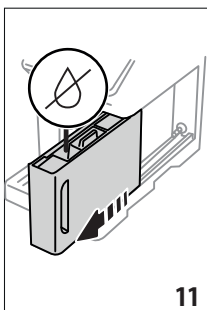

10. Znovu vložte nádržku na vodu (prázdnu) a stlačte „Ďalší“;
11. Počkejte, kým zariadenie nevykoná vyprázdnenie; (Pozor: z vydávačov vyteká horúca voda!). Počas vyprázdňovania okruhu sa môže postupne zvýšiť hlučnosť prístroja: je to normálne správanie.
12. Po dokončení vyprázdňovania vyberte, vyprázdnite a vložte späť odkvapkávaciu misku, potom stlačte tlačidlo „Ďalší“;
13. Stlačte tlačidlo „Ok“: zariadenie sa vypne (pohotovostný režim).

Pri ďalšom zapnutí zariadenia postupujte podľa pokynov uvedených v kapitole „3. Prvé uvedenie prístroja do prevádzky u“.

6.14 Štatistika

Pomocou tejto funkcie sa zobrazia štatistické údaje prístroja. Na ich zobrazenie postupujte takto:

1. Stlačte menu nastavení (C3);
2. Prechádzajte cez stránky, kým sa nezobrazí položka „Štatistika“ a základné štatistické údaje: pre zobrazenie ďalších údajov stlačte „Prečít. viac“;
3. Stlačte „<“ pre návrat do menu nastavení.

7. VOĽBA NÁPOJOV

Váš spotrebič vám umožňuje pripraviť rôzne nápoje.

 nápoje označené týmto symbolom sú k dispozícii aj v menu „To Go“.

	Hot	Cold
Espresso	✓	✗
2X Espresso	✓	✗
Káva	✓	✗
Doppio+	✓	✗
Long	✓	✗
Americano 	✓	✓
→		

	Hot	Cold
Karafa kávy	✓	✗
Over ice 	✗	✓
Cappuccino 	✓	✓
Latte Macchiato 	✓	✓
Caffelatte 	✓	✓
Cappuccino Mix 	✓	✓
Espresso Macchiato	✓	✗
Flat White 	✓	✓
Cappuccino +	✓	✗
Cortado	✓	✗
Mlieko 	✓	✓
Funkcia čaj	✓	✗
Horúca voda	✓	✗

Z panelu si sprístupnite typ nápoja, ktorý si želáte (Hot-horúce; Cold-studené; To go-So sebou travel mug), pričom vybavte prístroj potrebným príslušenstvom.

8. PRÍPRAVA KÁVOVÝCH NÁPOJOV

8.1 Príprava prístroja na kávové nápoje

Pozor!

Nepoužívajte zelené alebo karamelizované kávové zrnká alebo kávové zrnká obalené v cukre, pretože by sa mohli nalepiť do mlynčeka na kávu a znemožniť jeho používanie.

1. Umiestnite 1 alebo 2 šálky pod vydávač kávy (A7);
2. Vydávač kávy znížte tak, aby bol čo najbližšie k šálke (obr. 12): dosiahnete tak lepšiu penu.

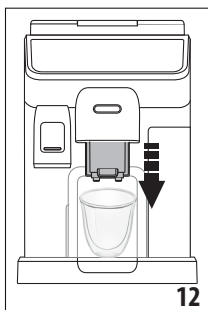

8.2 Kávové nápoje s priamou voľbou

1. Stlačte priamo na domovskej stránke (C) obrázok týkajúci sa požadovanej kávy (C1) (napr. Espresso, obr. 13);

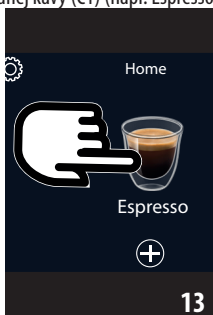

2. **Horúci kávový nápoj:** spotrebič vykoná prípravu.

Studený kávový nápoj:

- Vyberte, či chcete nápoj „lced“ (studený) alebo „Extra iced“ (extra studený): stlačte „Ďalší“;
- Na základe predchádzajúcej voľby spotrebič navrhne množstvo kociek ľadu pred vykonaním výdaja: do pohára nasypete uvedené množstvo kociek ľadu (obr. 14): stlačte „Extrahovať“.



- Spotrebič začne prípravu.

Na displeji sa objaví opis každej jednotlivé fázy (mletie, výdaj kávy).

Po dokončení prípravy je spotrebič pripravený pre ďalšie použitie.

8.3 Prispôsobenie nápoja

Pre výdaj kávových nápojov s osobne nastavenými parametrami postupujte nasledujúcim spôsobom:

1. Stlačte \oplus (C2) v spodnej časti obrázka požadovanej kávy (napr. Espresso, obr. 15): na displeji sa zobrazia parametre, ktoré môžete prispôsobiť podľa vlastných preferencií:

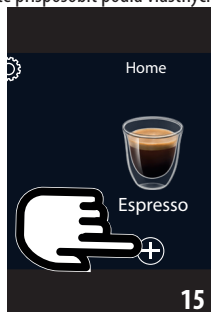

Množstvo	
Aróma	

2. **Horúci kávový nápoj:** Po nastavení parametrov stlačte „Extrahovať“: spotrebič začne prípravu a na displeji sa objaví opis každej jednotlivé fázy (mletie, výdaj kávy);
Studený kávový nápoj: Po nastavení parametrov stlačte „Začať“ a postupujte nasledujúcim spôsobom:
 - Vyberte, ak si želáte nápoj „lce“ (ľadový) alebo „Extra ice“ (extra ľadový): stlačte „Ďalší“;
 - Na základe predchádzajúcej voľby spotrebič navrhne množstvo kociek ľadu pred vykonaním výdaja: do pohára nasypete uvedené množstvo kociek ľadu (obr. 14): stlačte „Extrahovať“.
 - Spotrebič vykoná prípravu a na displeji sa objaví opis každej jednotlivé fázy (mletie, výdaj kávy).
3. Po dokončení výdaja stlačte „Uložiť“ pre uloženie nových nastavení alebo „Zrušiť“ pre zachovanie predchádzajúcich parametrov.

Poznámka:

Ak uložíte nové nastavenia, zostanú IBA v pamäti zvoleného profilu.

4. Stlačte „X“ pre návrat na domovskú stránku (C). Zariadenie je pripravené na ďalšie použitie.

8.4 Príprava nápoja použitím mletej kávy

Pozor!

- Nikdy do spotrebiča nesypete mletú kávu, keď je spotrebič vypnutý, aby ste tak zabránili rozsypaniu kávy vnútri a znečisteniu spotrebiča. Spotrebič by sa týmto spôsobom mohol poškodiť.

- Nikdy nesypete viac ako 1 zarovnanú odmerku (D2), inak môže dôjsť k znečisteniu vnútra zariadenia alebo upchatiu násypky (A4).

Ak sa používa namletá káva, je možné pripraviť iba jednu kávu naraz.

- Pri príprave kávy **Long**: v strede prípravy, keď si to vyžiada spotrebič, nasypete zarovnanú odmerku mletej kávy a stlačíte „Ok“.
 - Nie je možné pripraviť nápoje **Doppio+, 2x Espresso, Karafa kávy, Cappuccino+** použitím mletej kávy.
1. Stlačíte **+** (C2) v spodnej časti obrázka požadovanej kávy (napr. Espresso, obr. 15): na displeji sa zobrazia parametre, ktoré môžete prispôsobiť podľa vlastných preferencií;
 2. Zvoľte množstvo a mletú kávu ;
 3. Stlačte „Extrahovať“;
 4. Zdvihnite veko násypky na mletú kávu, uistite sa, či násypka (A4) nie je upchatá, potom nasypete zarovnanú odmerku (D2) mletej kávy (obr. 16): stlačte „Ok“ pre vykonanie výdaja;

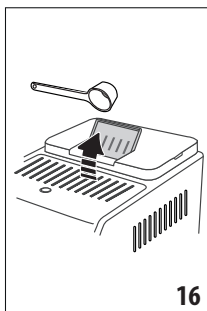

5. Spotrebič vykoná výdaj a na displeji sa objaví opis každej jednotlivéj fázy (zohrievanie vody, výdaj kávy).

Po dokončení prípravy je spotrebič pripravený pre ďalšie použitie.

8.5 Bean Adapt Technology & Espresso SOUL

Máte k dispozícii špecialistu na kávu, ktorý vám v niekoľkých krokoch pomôže optimalizovať prípravu kávy a výsledok v šálke. Inteligentná technológia vás prevedie nastavením prístroja podľa použitých kávových zŕn: od stupňa mletia po extrakciu, každá fáza sa nastaví tak, aby ste zo zrnkovej kávy získali to najlepšie.

Stiahnite si aplikáciu Coffee Link, otvorte ju a dozviete sa viac. Po uložení nastavení do pamäte v oddiele „Bean Adapt Technology“ aplikácie na domovskej stránke (C) sa môže použiť nápoj „Espresso SOUL“ (C1).

Na prípravu kávy espresso postupujte podľa pokynov uvedených v ods. „8.2 Kávové nápoje s priamou voľbou“.

Poznámka:

Je možné zmeniť množstvo v recepte „Espresso SOUL“ ako je uvedené v odseku „8.3 Prispôsobenie nápoja“.

8.6 Všeobecné informácie o príprave kávových nápojov

- Množstvo vody nad úrovňou 1 garantuje úplný výdaj väčšej časti nápoja. Ak vždy naplníte nad úroveň 1, umožníte prístroju odhadnúť, koľko vody má k dispozícii na výdaj nápojov.
- Kým prístroj pripravuje kávu, výdaj sa môže kedykoľvek zastaviť stlačením „Stop“ alebo „Zrušiť“.
- Ak chcete po dokončení výdaja zvýšiť množstvo kávy, stačí stlačiť „Extra“: po dosiahnutí požadovaného množstva stlačte „Stop“ alebo „Zrušiť“.
- Počas používania sa na displeji objavajú niektoré správy („Naplnite nádržku čerstvou vodou do úrovne MAX“ atď.), význam ktorých je uvedený v kapitole „20. Správy zobrazené na displeji“.
- Ak káva vyteká po kvapkách alebo je málo objemná alebo má málo peny alebo príliš studená, nahliadnite do tutoriálu o nastavení mletia (pozri odsek „6.4 Nastavenie mletia“) a kapitolu „21. Riešenie problémov“.
- Ak je aktívny režim „Úspora energie“, výdaj prvej kávy môže začať až po niekoľkých sekundách.

8.7 Odporúčania pre dosiahnutie horúcejšej kávy

Horúcejšiu kávu dosiahnete aj nasledujúcim postupom:

- vykonajte preplachovanie pred výdajom kávy (odsek „6.1 Preplachovanie“);
- nahrejte šálky horúcou vodou (použite funkciu horúca voda, pozri kapitolu „10. Príprava horúcej vody a horúceho čaju“),
- zvýšte teplotu kávy (odsek „6.5 Teplota kávy“).

8.8 Karafa kávy

Tento nápoj na báze kávy espresso je ľahký a vyvážený recept s tenkou vrstvou peny, ideálny pre chvíle v spoločnosti.

Voliteľné príslušenstvo pri niektorých modeloch:	
	Karafa (objem 1 liter)
	Typ: DLSC021
	EAN: 8004399333642

Pri príprave nápoja postupujte takto:

1. Priamo na domovskej stránke (C) stlačte obrázok týkajúci sa nápoja „Karafa kávy“ (C1);
2. Zvoľte počet šálok, ktoré sa majú pripraviť a požadovaný arómu;

Počet šálok	Počet mletí	Celkové množstvo (ml)*
2	2	250
3	3	375
4	4	500
5	5	625
6	6	750

* Uvedené množstvá sú približné a môžu sa meniť podľa typu kávy.

3. Stlačte „Začať“ pre prechod na nasledujúcu fázu;
4. Naplňte nádržku na vodu (A22) a zásobník na zrnkovú kávu (A2) (obr. 17) podľa pokynov na displeji: keď sa uistíte, či množstvo vody a kávy je dostatočné na prípravu, stlačte „Ďalší“;

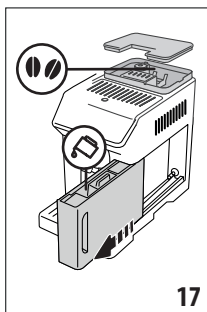

5. Umiestnite karafu (D8) pod vydávač kávy (A7). Stlačte „Extrahovať“;
6. Spotrebič vykoná prípravu s počtom mletí prispôbeným počtu šálok, ktoré sa majú pripraviť a na displeji sa objaví opis každej jednotlivej fázy (mletie, výdaj kávy).

Poznámka:

„Zmazať“ alebo „Stop“: stlačte, ak chcete úplne prerušiť prípravu a vrátiť sa na domovskú stránku.

7. Po skončení výdaja stlačením tlačidla „Uložiť“ uložte nové nastavenia alebo stlačte tlačidlo „Zmazať“ a predchádzajúce parametre ostanú zachované.
8. Stlačte „X“ pre návrat na domovskú stránku.

Zariadenie je pripravené na ďalšie použitie.

Poznámka:

Ak uložíte nové nastavenia, zostanú IBA v pamäti zvoleného profilu.

BEZPEČNOSTNÉ UPOZORNENIE:

Po príprave karafy kávy nechajte pred prípravou ďalšieho nápoja zariadenie na 5 minút vychladnúť. Riziko prehriatia!

8.9 Čistenie karafy kávy

Odporúča sa prepláchnuť karafu (D8) po každom použití horúcou vodou a jemným čistiacim prostriedkom.

Dôkladne opláchnite teplou vodou, aby ste odstránili všetky zvyšky čistiaceho prostriedku.

9. PRÍPRAVA NÁPOJOV NA BÁZE MLIEKA

9.1 Príprava karafy na mlieko (E a F)

Poznámka:

Aby ste zabránili tomu, že mlieko bude málo napenené alebo bude mať veľké bubliny, karafu na mlieko vždy vyčistíte podľa opisu v odsekoch „9.6 Čistenie karaf na mlieko po každom použití“ a „15.9 Čistenie karaf na mlieko (E) a (F)“.

9.2 Aké mlieko sa má použiť?

Kvalita peny sa môže meniť podľa:

- teploty mlieka alebo rastlinného nápoja (pre najlepšie výsledky vždy používajte mlieko alebo rastlinné nápoje s teplotou, ktorú má v chladničke - 5 °C);
- typu mlieka alebo rastlinného nápoja;
- použitej značky;
- ingrediencií a výživových hodnôt.

LatteCrema SYSTEM	LatteCrema COOL SYSTEM
-------------------	------------------------

Kravské mlieko		
Plnotučné (tuk >3,5 %)		×
polotučné (tuk medzi 1,5 a 1,8 %)	✓	×
Odtučnené (tuk <0,5 %)		✓
Rastlinné nápoje		
Sójový	✓	✓
Mandľový	✓	✓
Ovsený	✓	✓

9.3 Naplňte a pripojte karafu na mlieko

1. Zdvihnite veko (E1) alebo (F1) (obr. 18);

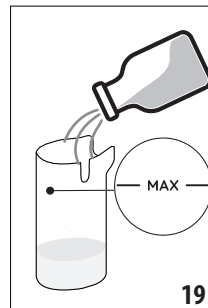
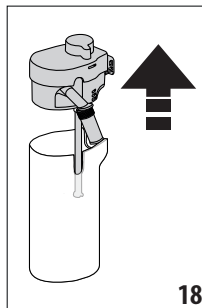

- Naplňte nádržku na mlieko (E2) alebo (F2) potrebným množstvom mlieka, pričom neprekročte rysku MAX vyznačenú na nádržke (obr. 19);
- Uistite sa, či nasávacia hadička na mlieko (E6) alebo (F6) je dobre vložená na svoje miesto na dne veka karafy na mlieko (obr. 20);

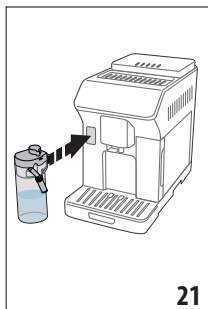
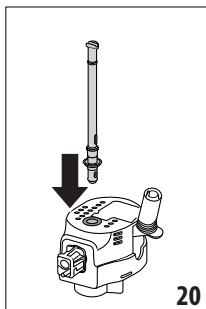



- Nasadzte veko späť na nádržku na mlieko;
- Pripojte zatlačením až na doraz karafu ku konektoru (A8) (obr. 21): prístroj vydá zvukový signál (ak je funkcia aktívna);
- Umiestnite dostatočne veľkú šálku pod ústia vydávачa kávy (A7) a pod vydávач mlieka (E5) alebo (F5). Je možné predĺžiť iba vydávач mlieka (E5) manipuláciou nadstavca;
- Vyberte požadovaný nápoj podľa odsekov nižšie.

Poznámka:

Ak je aktívny režim „Úspora energie“ (pozri odsek „6.9 Všeobecné“), výdaj nápoja môže začať až po niekoľkých sekundách.

9.4 Regulácia množstva peny

Otočením gombíka regulácie peny (E3) alebo (F3) zvolíte množstvo mliečnej peny, ktorá sa vydá počas prípravy mliečnych nápojov.

Poloha gombíka	Odporúčame pre...	
	Hot	Cold
 MIN pena	<ul style="list-style-type: none"> Caffelatte Teplé mlieko (nenapenené) 	<ul style="list-style-type: none"> Caffelatte
 MED pena	<ul style="list-style-type: none"> Latte Macchiato Flat White Cortado 	<ul style="list-style-type: none"> Latte Macchiato Flat White
 MAX pena	<ul style="list-style-type: none"> Cappuccino Cappuccino Mix Espresso Macchiato Cappuccino + Teplé mlieko (napenené) 	<ul style="list-style-type: none"> Cappuccino Cappuccino Mix Studené mlieko (napenené)

9.5 Príprava mliečnych nápojov

Priamo na domovskej stránke (C) stlačte obrázok týkajúci sa požadovaného nápoja (C1).

Ako v prípade kávových nápojov je možné dosiahnuť nápoj na mieru stlačením symbolu  (C2) v spodnej časti obrázka na domovskej stránke.

9.6 Čistenie karáf na mlieko po každom použití

Po každom výdaji mliečného nápoja prístroj vyžaduje vykonať funkciu CLEAN na čistenie veka karafy na mlieko (E1) alebo (F1). Na spustenie čistenia postupujte takto:

- Karafu na mlieko nechajte vloženú do prístroja (nie je potrebné vyprázdniť nádržku na mlieko);
- Umiestnite šálku alebo inú nádobu pod vydávач mlieka (E5) alebo (F5) (obr. 22);

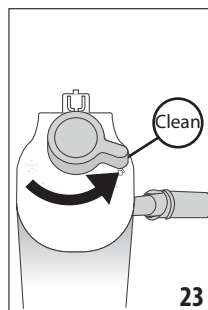
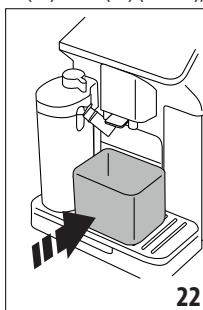

- Otočte gombík regulácie peny/čistenia (E3) alebo (F3) na „Clean“ (obr. 23): z vydávачa mlieka uniká horúca voda a para. Čistenie sa preruší automaticky.
- Nastavte gombík regulácie peny na jednu z volieb typu peny;

Ak musím vykonať rôzne prípravy v postupnosti:

- Pre vykonanie postupných príprav, keď sa objaví správa pre funkciu „Clean“, stlačte „Zrušiť“. Vykonajte čistenie karafy na mlieko po poslednej príprave.

Po ukončení príprav je nádržka na mlieko prázdna alebo nie je dostatok mlieka pre ďalšie recepty

- Po vykonaní čistenia s funkciou „Clean“ odmontujte karafu na mlieko a vyčistite všetky komponenty podľa postupu uvedeného v odseku „15.9 Čistenie karáf na mlieko (E) a (F)“

Po dokončení príprav je ešte dostatok mlieka v nádržke pre ďalšie recepty

- Po vykonaní čistenia s funkciou „Clean“ vytiahnite karafu na mlieko a ihneď ju uložte do chladničky. Karafa sa môže skladovať v chladničke nie dlhšie ako 2 dni: potom vykonajte čistenie všetkých komponentov podľa postupu uvedeného v odseku „15.9 Čistenie karáf na mlieko (E) a (F)“.

Pozor:

Ak karafa na mlieko zostala mimo chladničky dlhšie ako **30 minút**, demontujte a vyčistite všetky komponenty podľa postupu uvedeného v odseku „15.9 Čistenie karáf na mlieko (E) a (F)“.

Všeobecné poznámky po príprave mliečnych nápojov:

- Ak sa čistenie nevykoná, na domovskej stránke sa objaví symbol  na pripomenutie, že je potrebné vykonať čistenie karafy na mlieko.
- V niektorých prípadoch pre vykonanie čistenia je nutné počkať, kým sa spotrebič nezohreje.
- Na dosiahnutie správneho čistenia počkajte až na koniec funkcie CLEAN. Funkcia je automatická. Nezastaví sa, kým prebieha.

10. PRÍPRAVA HORÚCEJ VODY A HORÚCEHO ČAJU



10.1 Príprava prístroja

1. Vydávač horúcej vody (D6) zasuňte do prístroja (obr. 5);
2. Pod vydávač umiestnite šálku;

Ak používate vysoké poháre:

- zdvihnite dvierka (A17) (obr. 24) a pohár umiestnite do priestoru (A16);
- otočte vydávač vody (obr. 25).

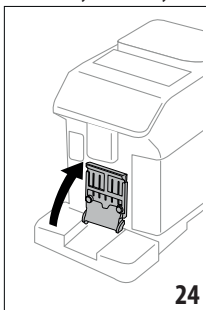

24

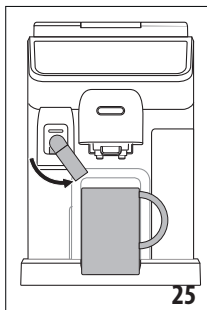

25

10.2 Výdaj horúceho čaju

1. Priamo na domovskej stránke (C) stlačte obrázok týkajúci sa čaju (C1);
2. Nastavte množstvo a teplotu;
3. Stlačte „Extrahovať“: výdaj sa začne a automaticky sa preruší.

Poznámka:

Výdaj môžete zastaviť stlačením „Stop“ alebo „Zrušiť“.

10.3 Výdaj horúcej vody

Priama voľba:

1. Priamo na domovskej stránke (C) stlačte obrázok týkajúci sa horúcej vody (C1): výdaj sa začne a automaticky sa preruší.

Osobné nastavenie množstva:

1. Stlačte  (C2) v spodnej časti obrázka týkajúceho sa horúcej vody: na displeji sa objaví množstvo, ktoré sa má zvoliť;
2. Stlačte „Extrahovať“: výdaj sa začne a automaticky sa preruší.

Poznámka:

Výdaj môžete zastaviť stlačením „Stop“ alebo „Zrušiť“.

11. NÁPOJE FAVOURITES (OBLÚBENÉ)

Pre každý profil môžete vytvoriť zbierku obľúbených nápojov. Postupujte nasledovne:

1. Stlačte  (C2) v spodnej časti obrázka týkajúceho sa nápoja, ktorý chcete zahrnúť do zbierky;

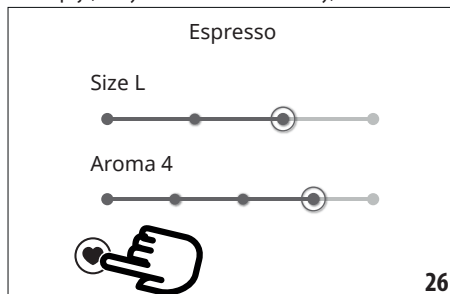

26

2. Zvoľte srdiečko (obr. 26);
3. Stlačte „X“ pre návrat na domovskú stránku (C). Teraz je nápoj zahrnutý do zbierky a môžete si ho sprístupniť stlačením Favourites (B4) na ovládacom paneli (B).

Poznámka:

Poradie nápojov v zbierke sa môže meniť:

1. Stlačte  ;
2. Zvoľte nápoj, ktorý sa má presunúť;
3. Na zmenu poradia nápojov použite šípky;
4. Stláčajte „X“, kým sa nevrátite na domovskú stránku (C).

12. PRÍPRAVA NÁPOJOV „TO GO“

„To Go“ je funkcia určená pre tých, ktorí si chcú vytvoriť nápoj na mieru a vziať si ho so sebou.

Voliteľné príslušenstvo pri niektorých modeloch:	
	Travel mug (objem 473 ml/ 160 mm H)
	Type: DLSC073
	EAN: 8004399024083

1. Vybavte prístroj príslušenstvom potrebným na prípravu, ktorú si želáte (E, F);

2. Zdvhnite príslušné dvierka (A17) (obr. 24) a travel mug vložte do príslušného priestoru (A16) (obr. 27);

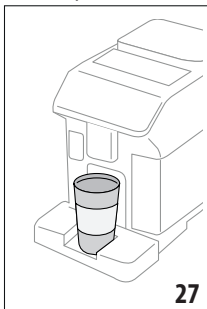

3. Stlačte „To go“ (B2);

Pri prvom použití funkcie:

- Stlačte „Začať“;
 - Stlačením  sa zobrazia informácie týkajúce sa množstiev zodpovedajúcich rozmerom travel mug;
 - Zvoľte veľkosť travel mug, ktorý sa použije (malý, stredný, veľký), potom stlačte „Ďalší“;
 - Prístroj vás informuje, že po ukončení prípravy je možné nastaviť množstvo na uloženie presného objemu vášho mug do pamäte. Stlačte tlačidlo „Ďalší“.
4. Zvoľte typ nápoja, ktorý si želáte (Hot (B3) alebo Cold (B1));
 5. Prechádzajte cez nápoje na domovskej stránke (C), kým sa nezobrazí požadovaný nápoj: zvolte nápoj a osobne nastavte parametre navrhnuté prístrojom. Vykonajte výdaj;
 6. Po dokončení výdaja je možné korigovať vydané množstvo, aby pri nasledujúcej príprave bolo na mieru pre použitý travel mug.

Poznámka:

- Vždy, keď sa použije iný ako predtým použitý mug, odporúča sa zostať v blízkosti prístroja na kontrolu vydaného množstva nápoja.
- Ak uložíte nové nastavenia, zostanú IBA v pamäti zvoleného profilu.
- Na zachovanie teploty horúcich nápojov sa odporúča predhriať travel mug horúcou vodou.
- Použitie travel mug sa odporúča iba pre nápoje nachádzajúce sa na domovskej stránke.
- Ak chcete použiť iný ako dodaný cestovný hrnček, nezabudnite na to, že nesmie byť vyšší než 16 cm.

Pozor

- Pred upevnením veka otvore z uzatváraciu zátku na uvoľnenie tlaku;
- **Recepty s použitím mlieka:** po dokončení prípravy vykonajte čistenie karafy na mlieko (pozri odsek „9.6 Čistenie karaf na mlieko po každom použití“).

- Odporúčame používať hrnček max. 2 hodiny: po uplynutí tohto času ho vyprázdňte a vyčistite podľa pokynov uvedených v ďalšom odseku.
- Viac informácií nájdete v priloženej brožúre k travel mug.

12.1 Čistenie travel mug po každom použití



Z hygienických dôvodov odporúčame vyčistiť cestovný hrnček (D9) po každom použití. Nepoužívajte abrazívne materiály, ktoré by mohli poškodiť povrch nádoby.

Postupujte nasledovne:

1. Uvoľnite veko a nádobu a veko vypláchnite horúcou pitnou vodou (40 °C).
2. Komponenty ponorte do horúcej vody (40 °C) s čistiacim prostriedkom na riad na aspoň 30 minút. Nepoužívajte parfumované čistiace prostriedky.
3. Vnútro nádoby a veko vyčistíte čistou hubkou a čistiacim prostriedkom na riad, pričom odstráňte viditeľné nečistoty.
4. Všetky komponenty vypláchnite horúcou pitnou vodou (40 °C).
5. Všetky komponenty osušte čistou handrou alebo absorpčným papierom, potom znovu zmontujte.
6. Veko umyte raz do týždňa v umývačke riadu. Kovová nádoba sa neumýva v umývačke riadu

13. FUNKCIA „my“ (iba nápoje „Hot“)

S funkciou „my“ je možné nastaviť nápoj na mieru nasledujúcim spôsobom:

1. Uistite sa, či je aktívny profil (C6), pre ktorý chcete nápoj prispôsobiť;
2. Stlačte  (C2) v spodnej časti obrázku týkajúceho sa požadovaného nápoja;
3. Stlačte ;
4. Stlačte „Začať“ a riadte sa postupom;
5. Ak sa to pri nápoji predpokladá, zvolte požadovanú arómu a stlačte „Ďalší“;
6. Stlačte „Extrahovať“ pre spustenie výdaja;
7. Stlačte tlačidlo „Stop“, keď sa v šálke dosiahne požadované množstvo.
8. Ak výsledok v šálke je ten, ktorý ste si želali, stlačte „Uložiť“ pre uloženie alebo „Zrušiť“ pre zachovanie predchádzajúcich parametrov.
9. Stlačte „X“ pre návrat na domovskú stránku.

Spotrebič sa vráti na domovskú stránku (C).

Poznámka:

- Ak uložíte nové nastavenia, zostanú IBA v pamäti zvoleného profilu.
- Prispôbením jedného nápoja sa automaticky prispôbia aj príslušný dvojitý nápoj a na zariadení sa zobrazia hlásenia „Hodnoty uložené pre jednu aj dve dávky“;
- Je možné kedykoľvek opustiť programovanie stlačením „X“: hodnoty sa neuložia.

- Po nastavení nápoja na mieru sa vnútri nastavení objavia „Resetovať“ (pod obrázkom) a „my“ (medzi voľbami množstva). Stlačením „Resetovať“ sa nastavenia nápoja vrátia na predchádzajúce hodnoty.

Tabuľka s množstvom nápojov		
Nápoj	Štandardné množstvo	Programovateľné množstvo
ESPRESSO	40 ml	20-180 ml
2X ESPRESSO	40 ml + 40 ml	20-180 ml + 20-180 ml
KÁVA	180 ml	100-240 ml
LONG	160 ml	115-250 ml
DOPPIO+	120 ml	80-180 ml
AMERICANO	150 ml	70-480 ml
ČAJ	150 ml	20-420 ml
HORÚCA VODA	250 ml	20-420 ml

14. ZVOĽTE SVOJ VLASTNÝ PROFIL

Je možné ukladať do pamäte rôzne profily, každý z nich je spojený s inou ikonou.

V každom profile sa uchovávajú v pamäti osobné nastavenia nápojov a poradie, v ktorom sa zobrazujú všetky nápoje, je na základe frekvencie voľby.

Pri výbere profilu postupujte takto:

- Na domovskej stránke (C) stlačte profil, ktorý sa aktuálne používa (C6): zobrazí sa zoznam voliteľných profilov;
- Vyberte požadovaný profil.

Poznámka:

- Po vykonaní výberu budú farby líšt v nastaveniach nápoja rovnakej farby ako farba profilu;
- Môžete premenovať svoj vlastný profil;
- Informácie o prispôbení ikony profilu sú uvedené v odseku „6.7 Vytvoriť a zmeniť profily“.

15. ČISTENIE

15.1 Čistenie prístroja

Nasledujúce časti prístroja je treba pravidelne čistiť:

- vnútorný okruh prístroja;
- nádoba na zvyšky kávy (A10);
- odkvapkávacia miska (A15) a mriežka misky (A14);
- nádržka na vodu (A22);
- vydávač kávy (A7);
- násypka na mletú kávu (A4);
- vyberateľný vylúhovač (A6), prístupný po otvorení servisných dvierok (A5);
- karafy na mlieko (E) a (F)

- karafu kávy (D8) (pozri ods. „8.9 Čistenie karafy kávy“);
- travel mug (D9) (pozri ods. „12.1 Čistenie travel mug po každom použití“).

Pozor!

- Na čistenie spotrebiča nepoužívajte rozpúšťadlá, drsné čistiace prostriedky, ani alkohol. Pri plnoautomatických spotrebičoch De'Longhi nie je potrebné používať na čistenie spotrebiča chemické prísady.
- Na odstraňovanie vodného kameňa alebo kávových usadenín nikdy nepoužívajte kovové predmety, pretože by tak mohlo dôjsť k poškrabaniu kovového alebo plastového povrchu.

umývateľné v umývačke riadu 	iba ručné umývanie 
nádobka na zvyšky vylúhovanej kávy (A10)	držiak nádobky na zvyšky vylúhovanej kávy (A11)
odkvapkávacia miska (A15)	podložka na šálky (A13)
podpera mriežky dvierok (A19)	mriežka dvierok (A18)
mriežka odkvapkávacej misky (A14)	nádržka na vodu (A22)
karafa na mlieko „Hot“ (E)	vyberateľný vylúhovač (A6)
karafa na mlieko „Cold“ (F)	

15.2 Čistenie vnútorného obvodu spotrebiča

Pre obdobia nepoužívania dlhšie ako 3-4 dni sa dôrazne odporúča, pred použitím prístroja, ho zapnúť a vykonať 2-3 preplachovania zvolením funkcie „Preplachovanie“ (odsek „6.1 Preplachovanie“).

Poznámka:

Je normálne, ak sa po vykonaní čistenia v nádobe na zvyšky kávy nachádza voda (A10).

15.3 Čistenie nádobky na zvyšky kávy

Keď sa na displeji objaví „Vyprázdniť nádobku na zvyšky vylúhovanej kávy“, je potrebné ju vyprázdniť a vyčistiť. Kým sa nádoba na zvyšky kávy nevyčistí (A10), zariadenie nemôže pripraviť ďalšiu kávu. Spotrebič signalizuje potrebu vyprázdniť nádobku, aj keď nie je plná, v prípade, ak uplynulo 72 hodín od prvej vykonanej prípravy (aby sa výpočet 72 hodín vykonala správne, spotrebič nikdy nesmie byť odpojený od napájania).

Pozor! Nebezpečenstvo popálenín

Ak sa pripraví niekoľko mliečnych nápojov po sebe, kovová podložka na šálky (A13) je horúca. Počkajte, kým nevychladne a potom ju uchytte len za prednú časť.

Na vykonanie čistenia (pri zapnutom spotrebiči):

1. Vyberte odkvapkávacia misku (A15) a nádobku na zvyšky vylúhovanej kávy (A10) (obr. 28);

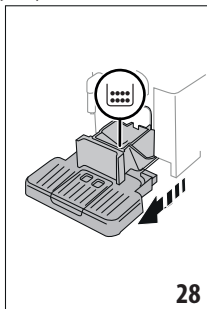

2. Vyprázdňte a dôkladne vyčistite odkvapkávacia misku a nádobku na zvyšky vylúhovanej kávy, pričom dôkladne odstráňte všetky zvyšky, ktoré sa môžu usadiť na dne: štetec vo výbave (D5) je vybavený lopatkou vhodnou na tento úkon.
3. Vložte späť odkvapkávacia misku s mriežkou a nádobku na zvyšky kávy.

Pozor!

Keď vytiahnete odkvapkávacia misku, je povinnosťou vždy vyprázdniť nádobku na zvyšky kávy, aj keď nebude úplne naplnená. Pokiaľ tento úkon nevykonáte, môže sa stať, že pri príprave ďalších káv sa nádobka na zvyšky kávy naplní viac, ako sa očakáva, a spotrebič sa upcháva zvyškami použitej kávy.

15.4 Čistenie odkvapkávacej misky a mriežky misky

Pozor!

Odkvapkávacia miska (A15) je vybavená plávajúcím indikátorom (A20) (červenej farby), ktorý určuje hladinu vody (obr. 29).

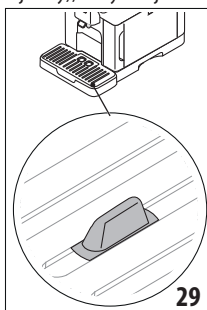

Skôr než plavák začne vyčnievať z podložky na šálky (A13), je potrebné vyprázdniť a vyčistiť nádobu, inak by voda mohla vytečť a poškodiť zariadenie, opornú plošinu alebo okolitý priestor. Pri vyberaní odkvapkávacej misky postupujte takto:

1. Vyberte odkvapkávacia misku a nádobku na zvyšky vylúhovanej kávy (A10) (obr. 28);
2. Skontrolujte nádobku na zachytávanie kondenzátu červenej farby (A12) a, ak je plná, vyprázdňte ju;

3. Odoberte podložku na šálky (A13), mriežku odkvapkávacej misky (A14), potom vyprázdňte odkvapkávacia misku a nádobku na zvyšky kávy a všetky diely umyte;
4. Vložte späť do prístroja odkvapkávacia misku s mriežkou a nádobku na zvyšky kávy.

Pozor!

Pri vybratí odkvapkávacej misky je potrebné vždy vyprázdniť aj nádobu na zvyšky kávy, aj ak nie je úplne plná. Ak tento úkon nevykonáte, môže sa stať, že pri príprave ďalších káv sa nádobka na zvyšky kávy naplní viac, ako sa má, a zariadenie sa upcháva zvyškami použitej kávy.

15.5 Čistenie vnútra spotrebiča

Nebezpečenstvo úrazu elektrickým prúdom!

Pred akýmkoľvek čistením vnútorných častí zariadenia musí byť zariadenie vypnuté (pozri ods. „5. Vypnutie spotrebiča“) a odpojené od elektrickej siete. Spotrebič nikdy neponárajte do vody.

1. Pravidelne (zhruba raz mesačne) kontrolujte, či vnútro prístroja (prístupné po vybratí odkvapkávacej misky (A15) nie je znečistené. Ak je to potrebné, odstráňte usadeniny kávy pomocou dodaného štetca (D5) a hubky.
2. Všetky zvyšky povysávajújte vysávačom (obr. 30).

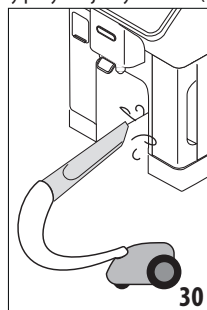

15.6 Čistenie nádržky na vodu

Pravidelne čistite (približne raz za mesiac) a pri každej výmene zmäčkovacieho filtra (D4) nádržku na vodu (A22).

1. Vyberte nádržku na vodu (obr. 2), vyberte zmäčkovací filter (ak sa používa) a opláchnite ho pod prúdom vody;
2. Vyprázdňte nádržku na vodu a vyčistite ju vlhkou utierkou s trochou prostriedku na umývanie riadu. Dôkladne opláchnite vodou;
3. Znovu vložte filter (obr. 31), naplňte nádržku čerstvou vodou aspoň do úrovne MAX (obr. 3) a nádržku znovu vložte;

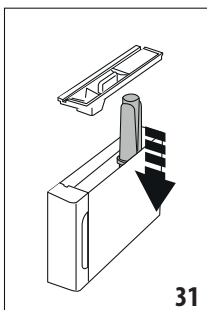

4. (Iba, ak je vložený zmäkčovací filter) Vydajte 100 ml horúcej vody pre opätovnú aktiváciu filtra.

Poznámka:

Ak sa zariadenie nepoužíva dlhšie než 3-4 dni, odporúčame vyčistiť nádržku podľa pokynov vyššie.

15.7 Čistenie násypky na vsypanie mletej kávy

NePravidelne (zhruba raz mesačne) čistite násypku na mletú kávu (A4). Postupujte nasledovne:

1. Prístroj vypnite (pozri kapitolu „5. Vypnutie spotrebiča“;
2. Otvorte dvierka násypky;
3. Vyčistíte násypku štetcom vo výbave (D5);
4. Zatvorte dvierka.

Pozor!

Po čistení buďte pozorní, aby ste v násypke nenechali žiadne príslušenstvo: prítomnosť cudzích teliesok vnútri násypky počas prevádzky môže spôsobiť poškodenia prístroja.

15.8 Čistenie vylúhovača

Vylúhovač (A6) je nevyhnutne vyčistiť aspoň raz mesačne.

Pozor!

Vylúhovač sa nedá vytiahnuť, ak je spotrebič zapnutý.

1. Ubezpečte sa, či bol spotrebič správne vypnutý (pozri kapitolu „5. Vypnutie spotrebiča“).
2. Vyberte nádržku na vodu (A22) (obr. 2);
3. Otvorte dvierka vylúhovača (A5) (obr. 32), nachádzajúce sa na pravom boku zariadenia;

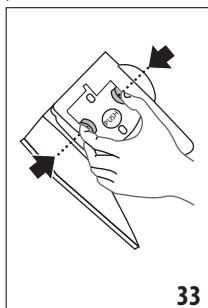
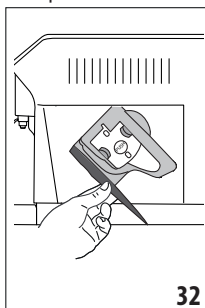

4. Stlačte smerom dovnútra dve farebné uvoľňovacie tlačidlá a súčasne vytiahnite vylúhovač smerom von (obr. 33);
5. Ponorte vylúhovač približne na 5 minút do vody, a potom ho opláchnite pod tečúcou vodou;

Pozor!

VYPLÁČNITE IBA VODOU

ŽIADNE ČISTIACE PROSTRIEDKY - ŽIADNA UMÝVAČKA RIADU

6. Čistíte vylúhovač bez použitia saponátov, pretože by ho mohli poškodiť.
7. Pomocou štetca (D5) vyčistíte prípadné zvyšky kávy v lôžku vylúhovača, viditeľné cez dvierka vylúhovača;
8. Po vyčistení zasunúte vylúhovač späť do držiaka; potom stlačte nápis PUSH, až kým nebudete počuť zacvaknutie;

Poznámka:

Ak je ťažké zasunúť vylúhovač späť, je treba ho nastaviť (pred jeho zasunutím) na správny rozmer stlačením dvoch páčok (obr. 34).

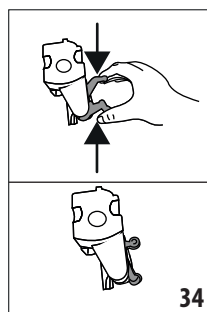

9. Po zasunutí skontrolujte, či sa obe farebné tlačidlá vysunuli smerom von;
10. Zavrite kryt vylúhovača;
11. Opäť vložte nádržku na vodu.

15.9 Čistenie karaf na mlieko (E) a (F)

Karafu na mlieko čistíte po každom použití, podľa opisu nižšie:

1. Vytiahnite veko karafy na mlieko (E1) alebo (F1) (obr. 18);
2. Jemne vytiahnite vydávač mlieka (E5) alebo (F5), nastavtec vydávača mlieka (E7) (iba karafa hot) a nasávaciu hadičku na mlieko(E6) alebo (F6) (obr. 35);

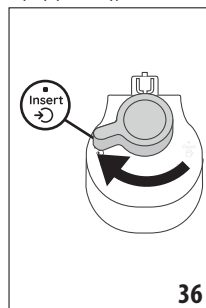
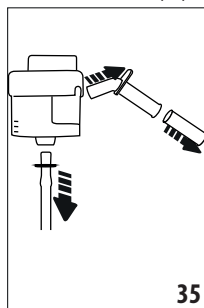

- V smere otáčania hodinových ručičiek otočte gombík regulácie peny (E3) alebo (F3) až do polohy „Insert“ (obr. 36) a jemne ju vytiahnite;
- Proti smeru otáčania ručičiek otočte a vytiahnite konektor-kolík karafy na mlieko (E4) alebo (F4) (obr. 37).

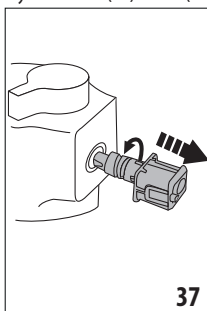

37

- Vykonajte umývanie v umývačke riadu (odporúčané) alebo ručne, spôsobmi uvedenými nižšie:
 - V umývačke riadu:** Vypláchnite všetky komponenty opísané vyššie a nádržku na mlieko pod horúcou tečúcou pitnou vodou (aspoň 40 °C): potom ich vložte do horného koša umývačky riadu a spustíte umývací program pri 50 °C, napríklad ECO standard.
 - Ručne:** Dôkladne vypláchnite všetky komponenty opísané vyššie a nádržku na mlieko pod horúcou tečúcou pitnou vodou (aspoň 40 °C), aby ste odstránili všetky viditeľné zvyšky mlieka, pričom dajte pozor, aby voda prešla cez všetky otvory veka (obr. 38): potom ponorte, aspoň na 30 minút, všetky komponenty do horúcej pitnej vody (aspoň 40 °C) s čistiacim prostriedkom na riad. Potom prepláchnite veľkým množstvom tečúcej vody všetky komponenty podľa opisu vyššie, pričom ich jednotlivito vyutierajte rukami.
- Venujte osobitnú pozornosť tomu, aby na drážke a kanáliku nachádzajúcom sa pod gombíkom (obr. 39) nezostali zvyšky mlieka: eventuálne vyškrabte kanálik špáradlom;

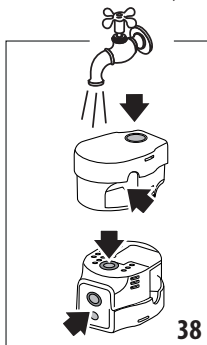

38

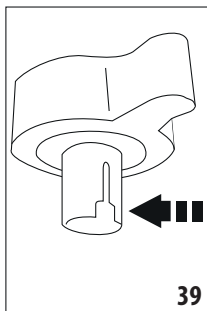

39

- Skontrolujte tiež, či nasávací hadička a hadička na výdaj nie sú upchané zvyškami mlieka;
- Všetky komponenty osušte suchou a čistou handrou;

- Zložte späť všetky diely veka;
- k nádržke na mlieko pripievňte veko.

Poznámka:

Prístroj každý týždeň pripomína potrebu dôkladne vyčistiť karafu na mlieko, pričom znovu navrhne sekvenciu správneho čistenia.

16. ODVÁPŇOVANIE ☺

Pozor!

- Pred použitím si prečítajte pokyny a štítok prípravku na odvápnenie uvedené na obale prípravku na odvápnenie.
- Odporúča sa používať výhradne odvápnovacie prípravky De'Longhi. Použitie nevhodných odvápnovacích prípravkov rovnako ako nesprávne vykonané odvápnovanie môžu viesť k nezrovnalostiam, na ktoré sa nevzťahuje záruka výrobcu.
- Odvápnovací prostriedok môže poškodiť jemné povrchy. Ak sa produkt náhodne vyleje, okamžite povrch vysušte.

Pre vykonanie odvápnovania

Odvápnovač	Odvápnovač De'Longhi
Nádoba	Odporúčaný objem: 2 l
Čas	~50min

Odvápnite prístroj, keď sa na domovskej stránke (C) objaví príslušná správa: ak chcete okamžite vykonať odvápnovanie, stlačte „Ok“ a vykonajte úkony od bodu (5).

Ak chcete odvápnovanie odložiť na inokedy, stlačte „Zrušiť“: na domovskej stránke symbol  (C4) pripomína, že spotrebič potrebuje odvápniť. (hlásenie sa zobrazí pri každom zapnutí zariadenia).

Pre vstup do menu odvápnovanie:

- Na domovskej stránke stlačte ikonu menu nastavení (C3);
- Prebehnite cez stránky menu, až kým sa nezobrazí položka „Odvápnovanie“;
- Stlačte „Začať“ pre vstup do postupu odvápnovania so sprievodcom;
- Stlačte „Začať“ pre začatie;
- Vložte vydávač vody (D6) (obr. 5);
- Vyberte a vyprázdňte odkvapkávaciu misku (A15) a nádobku na zvyšky vylúhovanej kávy (A10) (obr. 10): potom ich vložte späť a stlačte tlačidlo „Ďalší“;
- Vytiahnite nádržku na vodu (A22), zdvihnite veko (A21) a (ak je vložený), odoberte filter (D4). Nádržku úplne vyprázdňte.
- Do nádržky na vodu nalejte odvápnovací prípravok až po rysku A (zodpovedá jednému 100 ml baleniu) vyznačenú zvnútra nádržky, potom pridajte vodu (1 liter), až kým nedosiahnete rysku B (obr. 40). Nádržku na vodu (s vekom) znovu založte a stlačte „Ďalší“;

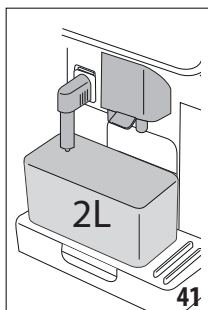
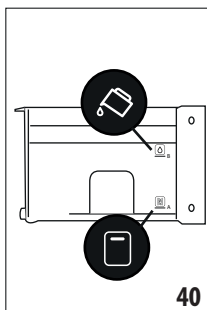

- Položte pod vydávače prázdnu nádobu s min. objemom 2 l (obr. 41). Stlačte „Ďalší“ pre spustenie postupu („Spät“, ak sa chcete vrátiť na predchádzajúcu obrazovku alebo „X“, ak chcete opustiť postup, nezabudnite však odobrať odvápnovací roztok z nádrčky)

Pozor! Nebezpečenstvo popálenín

Z vydávačov vyteká horúca voda obsahujúca kyseliny. Dávajte pozor, aby ste sa s týmto roztokom nepostriekli.

- 00dvápnovací program sa spustí a odvápnovací roztok vyteká z vydávača horúcej vody, ako aj z vydávača kávy, pričom automaticky vykoná celý rad preplachovaní v intervalech, aby sa odstránili zvyšky vápnika zvnútra prístroja; Po približne 40 minútach spotrebič odvápnovanie preruší;
- Teraz je spotrebič pripravený na proces preplachovania čerstvou vodou. Vyprázdnite nádobu použitú na zber odvápnovacieho roztoku; vyťahnite nádrčku na vodu, vyprázdnite ju, vypláchnite pod tečúcou vodou, naplňte ju až do úrovne MAX čerstvou vodou a vložte do prístroja (obr. 42). Stlačte tlačidlo „Ďalší“;

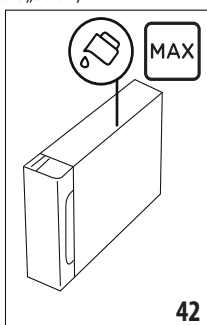

- Znovu umiestnite prázdnu nádobu použitú na zber odvápnovacieho roztoku pod vydávače a stlačte „Ďalší“ pre spustenie procesu preplachovania;
- Horúca voda vyteká z vydávača horúcej vody, aj z vydávača kávy;

- Keď sa voda z nádrčky vyprázdni, vyprázdnite nádobu použitú na zber preplachovacej vody;
- Vyberte nádrčku na vodu a vložte späť zmäčkovací filter, ak ste ho predtým vybrali. Pokračujte stlačením tlačidla „Ďalší“;
- Naplňte nádrčku čerstvou vodou aspoň do úrovne MAX, vložte ju späť do prístroja a stlačte tlačidlo „Ďalší“;
- Znovu umiestnite prázdnu nádobu použitú na zber odvápnovacieho roztoku pod vydávače a stlačte „Ďalší“ pre spustenie ďalšieho cyklu preplachovania;
- Keď sa voda v nádrčke minie, vyprázdnite nádobu použitú na zachytenie preplachovacej vody, vyberte, vyprázdnite a vložte späť odkvapkávacia misku (A15) a nádobu na zvyšky kávy (A10);
- Vyberte nádrčku na vodu, naplňte je až po úroveň max a vložte ju späť do zariadenia, potom stlačte tlačidlo „Ďalší“
- Proces odvápnovanie je takto dokončený: stlačte „Ok“. Zariadenie vykoná rýchle zahrievanie, po ukončení ktorého sa vráti na domovskú stránku.

Poznámka:

- Ak by sa cyklus odvápnovania neukončil správne (napr. nedostatok zásobovania elektrickou energiou), odporúča sa cyklus zopakovať;
- Je normálne, ak sa po vykonaní cyklu odvápnovania v nádobe na zvyšky kávy nachádza voda (A10).
- Zariadenie potrebuje tretie prepláchnutie, ak nádrčka na vodu nebola naplnená po rysku MAX: slúži to na zaistenie toho, že vo vnútorných okruhoch zariadenia nezostane žiadny odvápnovací roztok. Pred spustením preplachovania nezabudnite vyprázdniť odkvapkávacia misku.

17. PROGRAMOVANIE TVRDOSTI VODY



Alarm odvápnenie sa zobrazí po uplynutí prednastaveného prevádzkového času na základe tvrdosti vody. Podľa potreby môžete spotrebič naprogramovať v závislosti od skutočnej tvrdosti vody používanej v rôznych regiónoch a upraviť tak frekvenciu odvápnovania.

17.1 Meranie tvrdosti vody

- Vyberte z obalu dodaný reakčný prúžok „Total hardness test“ (D1), priložený k „Rýchlej príručke“.
- Úplne ponorte prúžok do pohára vody asi na jednu sekundu.
- Vytiahnite prúžok z vody a zľahka ním zatrasť. Asi po jednej minúte sa objaví 1, 2, 3 alebo 4 štvorčeky červenej farby v závislosti od tvrdosti vody, pričom každý štvorček zodpovedá 1 stupňu tvrdosti.

17.2 Nastavenie tvrdosti vody

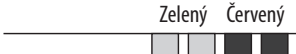
1. Na domovskej stránke (C) stlačte ikonu menu nastavení (C3);
2. Prebhnite cez stránky, až kým sa nevyberie položka „Tvrdosť vody“;
3. Stlačte „Nastaviť“;
4. Vykonaajte postup opísaný v predchádzajúcom odseku a zistíte stupeň tvrdosti vody;
5. Stlačte štvorček zodpovedajúci úrovni tvrdosti zistenej v predchádzajúcom bode, ako je uvedené v tabuľke nižšie:

„Total hardness test“ (Test tvrdosti vody) (D1)	Tvrdosť vody
<p style="text-align: center;">Zelený</p> <p>Červený</p> 	Úroveň 1
<p style="text-align: center;">Zelený Červený</p> 	Úroveň 2
<p style="text-align: center;">Zelený Červený</p> 	Úroveň 3
<p style="text-align: center;">Červená</p> 	Úroveň 4

6. Od tejto chvíle je spotrebič naprogramovaný na nové nastavenie tvrdosti vody.
7. Stlačte „<“ pre návrat do menu nastavení.

18. ZMÄKČOVACÍ FILTER

Niektoré modely sú vybavené zmäkčovacím filtrom (D4): ak ho váš model nemá, odporúčame vám zakúpiť si ho v autorizovaných servisných strediskách spoločnosti De'Longhi. Pre správne použitie filtra sa riadte pokynmi uvedenými nižšie.

18.1 Inštalácia filtra

1. Stlačte menu nastavení (C3);
2. Prebhnite cez stránky, kým sa nezobrazí položka „Filter vody“;
3. Stlačením tlačidla „Ok“ spustíte riadený proces
4. Vyberte filter z obalu a natočte dátumovník tak, aby bolo vidno najbližšie 2 mesiace (obr. 41);

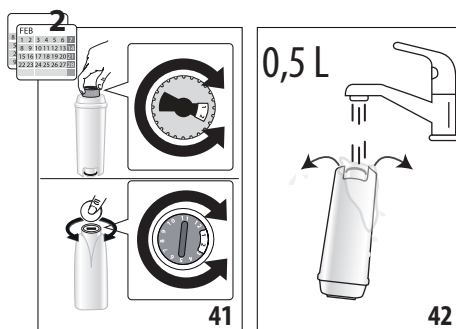

Poznámka:

Trvanlivosť filtra je dva mesiace pri bežnom použití spotrebiča, ak spotrebič zostane nepoužívaný s inštalovaným filtrom, jeho trvanlivosť je maximálne 3 týždne.

5. Stlačte „Ďalší“ pre pokračovanie („Spät“ pre návrat na predchádzajúcu obrazovku; „X“ pre zrušenie úkonu);
6. Na aktiváciu filtra nechajte tiecť vodu z vodovodu do centrálného otvoru filtra tak dlho, kým voda nevychádza z bočných otvorov po dobu viac ako jednu minútu (obr. 42); Stlačte „Ďalší“;

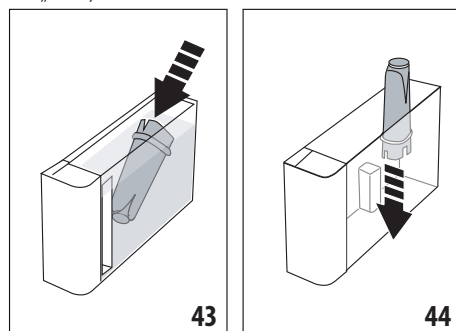

7. Vytiahnite nádržku na vodu (A22) z prístroja (obr. 2) a naplňte ju vodou; vložte filter do nádržky na vodu, pričom ho úplne na desať sekúnd úplne ponorte, nakloňte ho a jemne stlačte, aby sa uvoľnili vzduchové bubliny (obr. 43). Stlačte „Ďalší“;
8. Založte filter do príslušného lôžka (obr. 44) a zatlačte ho až na doraz; stlačte „Ďalší“;
9. Znovuzatvorte nádržku vekom (A21), potom nádržku znovu vložte do prístroja.
10. Zasuňte vydávač horúcej vody (D6). Stlačte tlačidlo „Ďalší“;
11. Pod vydávač horúcej vody umiestnite prázdnu nádobu s minimálnym objemom 0,5 litra (obr. 6) a stlačte „Ďalší“ pre aktiváciu filtra;
12. Zariadenie začne vydávať horúcu vodu, potom sa automaticky zastaví. Stlačte „Ok“ pre návrat na domovskú stránku;
13. Filter je teraz aktívovaný a zariadenie sa môže používať.

18.2 Výmena alebo odstránenie filtra

Vymeňte filter (D4) , keď sa na domovskej stránke (C) objaví príslušná správa: ak chcete výmenu vykonať okamžite, stlačte „Ok“ a vykonajte úkony od bodu 3 predchádzajúceho odseku. Pre odloženie výmeny na inokedy stlačte „Zrušiť“: na displeji symbol filtra pripomína, že je potrebné filter vymeniť.

Pri výmene postupujte nasledujúcim spôsobom:

1. Stlačte menu nastavení (C3);
2. Prebehnite cez stránky, kým sa nezobrazí položka „Vodný filter“: stlačte „Ok“;
3. Stlačením tlačidla „Ok“ spustíte riadený proces;
4. Vyberte nádržku na vodu (A22) a opotrebovaný filter.
5. Pre odstránenie filtra stlačte „Ok“ („Späť“ pre návrat na predchádzajúcu obrazovku; „Zmazať“ pre zrušenie úkonu);
6. Pre výmenu filtra stlačte „Ďalší“, pokračujte podľa úkonov zobrazených v predchádzajúcom odseku od bodu (4).

Poznámka:

Keď ubehli dva mesiace používania (pozri dátumovník) alebo sa spotrebič nepoužíval viac ako 3 týždne, je potrebné vykonať výmenu filtra, aj keď to spotrebič ešte nepožaduje.

19. TECHNICKÉ ÚDAJE

Napätie:	220-240 V~ 50-60 Hz max. 10 A
Výkon:	1450 W
Plak: 1,9 MPa (19 bar)	
Objem nádržky na vodu:	1,8 l
Rozmery ŠxVxH:	260 x 450 x 385 mm
Dĺžka kábla:	1200 mm
Hmotnosť (líši sa podľa modelu):	11,2 kg
Max. objem zásobníka zrnkovej kávy:	300g
Frekvenčné pásmo:	2400-2500 MHz
Maximálny prenosový výkon	20 mW

Spoločnosť De'Longhi si vyhradzuje právo kedykoľvek meniť technické a estetické vlastnosti svojich výrobkov, pričom zostáva nezmenená ich funkčnosť a kvalita.

19.1 Odporúčania pre úsporu energie



- Pre zníženie spotreby energie po výdaji jedného alebo viacerých nápojov odstráňte karafy na mlieko alebo príslušenstvo.
- Nastavte automatické vypnutie na 15 minút (pozri odsek „6.8 Nastavte aut. vypnutie“);
- Aktivujte funkciu Úspora energie (pozri odsek „6.9 Všeobecné“);
- Keď si to spotrebič vyžaduje, vykonajte cyklus odváňovania.





20. SPRÁVY ZOBRAZENÉ NA DISPLEJI

ZOBRAZENÁ SPRÁVA	VÝZNAM	NÁPRAVA
Naplňte nádržku na vodu do úrovne MAX. Uistite sa, či ste naplnili nad úroveň 1	V nádržke (A22) nie je dost' vody.	Vytiahnite nádržku a naplňte ju čerstvou vodou nad úroveň 1, znovu ju založte do prístroja.
Nemám dost' vody na nápoj. Naplňte nádržku na vodu do úrovne MAX. Uistite sa, či ste naplnili nad úroveň 1		
Vložte nádržku na vodu	Nádržka (A22) nie je vložená správne.	Nádržku vložte správne zatlačením na doraz.
→		

ZOBRAZENÁ SPRÁVA	VÝZNAM	NÁPRAVA
Naplňte nádržku na vodu čerstvou vodou. Vyprázdňte odkvapkávaciu misku a nádobku na zvyšky vylúhovanej kávy	V nádržke na vodu nie je dostatočné množstvo vody na prípravu nápoja a onedlho bude potrebné vyprázdniť nádobku na zvyšky vylúhovanej kávy.	Zariadenie vyžaduje, aby sa vykonali oba úkony: takto sa ušetrí nadbytočné úkony v budúcnosti a bude možné pripraviť viac nápojov za sebou bez prerušenia.
Vložte jednotku vylúhovača	Po čistení ste nezasunuli späť vylúhovač (A6).	Zasuňte vylúhovač podľa opisu v ods. „15.8 Čistenie vylúhovača“
Vyprázdňte nádobku na zvyšky vylúhovanej kávy	Nádobka na zvyšky (A10) vylúhovanej kávy je plná.	Vykonajte čistenie podľa opisu v ods. „15.3 Čistenie nádobky na zvyšky kávy“
Vložte nádobku na zvyšky vylúhovanej kávy a odkvapkávaciu misku	Nádobka na zvyšky vylúhovanej kávy (A10) a/alebo odkvapkávacia miska (A15) neboli správne vložené alebo nie sú prítomné.	Vložte odkvapkávaciu misku spolu s nádobkou na zvyšky vylúhovanej kávy a zatlačte ich až na doraz.
Pridajte obľúbenú mletú kávu. Maximálne jednu odmerku!	Bola zvolená príprava nápoja s použitím mletej kávy.	Uistite sa, či násypka (A4) nie je upchatá, potom nasypete jednu zarovnanú odmerku (D2) mletej kávy a stlačte „Ďalší“ na displej a postupujte podľa pokynov v ods. „8.4 Príprava nápoja použitím mletej kávy“.
Naplňte zásobník na zrnkovú kávu a pokračujte vo výdaji stlačením tlačidla Ok	Zrnká kávy skončili.	Naplňte zásobník na zrnkovú kávu (A2) a pokračujte vo výdaji stlačením tlačidla Ok
Zasuňte vydávač horúcej vody	Vydávač (D6) nie je zasunutý správne alebo nie je vôbec zasunutý.	Zatlačte vydávač až na doraz (obr. 5): zariadenie vydá zvukový signál (ak je funkcia zvukovej signalizácie aktívna).
Vložte karafu na studené/horúce mlieko	Karafa na mlieko (E) alebo (F) nie je vložená správne alebo nie je vôbec vložená.	Vložte karafu na mlieko zatlačením na doraz: prístroj vydá zvukový signál (ak je funkcia zvukového signálu aktívna).
Vykonávam čistenie. O chvíľu budem znovu pri vás	Spotrebič zisťuje prítomnosť nečistôt vo svojom vnútri.	Počkajte, kým sa spotrebič vráti do stavu pripravený na použitie a znovu vyberte požadovaný nápoj. Ak problém pretrváva, obráťte sa na autorizované servisné stredisko.
Nové nastavenia neboli uložené	Počas osobného nastavenia nápoja (pozri kap. „13. Funkcia „my“ (iba nápoje „Hot“)) bola príprava dobrovoľne prerušená stlačením „X“ alebo zasiahol alarm.	Stlačte „X“ pre návrat na domovskú stránku (C) pre zobrazenie alarmu, ktorý spôsobil prerušenie. Postupujte podľa pokynov uvedených pri zobrazenom alarme (pozri kap. „20. Správy zobrazené na displeji“)
Nemohol som vydať nápoj. Znížte arómu a skúste znova	Kávový mlynček melie príliš jemne, a preto káva vyteká veľmi pomaly alebo nevyteká vôbec.	Zvoľte slabšiu „Arómu“ (pozri „8.3 Prispôsobenie nápoja“)
	Ak je prítomný zmäčkovací filter (D4), mohlo by dôjsť k uvoľneniu vzduchovej bubliny vnútri okruhu, ktorá zablokuje výdaj.	Stlačte tlačidlo „Ok“ a vypustite trochu vody (pozri kap. „10. Príprava horúcej vody a horúceho čaju“), až kým nevyteká plynulo. Ak problém pretrváva, vyberte filter (pozri ods. „18.2 Výmena alebo odstránenie filtra“)



ZOBRAZENÁ SPRÁVA	VÝZNAM	NÁPRAVA
Nemohol som vydať nápoj. Nastavte kávový mlynček zvýšením polohy gombíka o jednu jednotku	Kávový mlynček melie príliš jemne, a preto káva vyteká veľmi pomaly alebo nevyteká vôbec.	Stlačte „Ok“ a vykonajte nastavenie kávového mlynčeka (pozri ods. „6.4 Nastavenie mletia“)
Zvoľte slabšiu arómu alebo znížte množstvo mletej kávy	Použili ste príliš veľké množstvo kávy.	Vyberte jemnejšiu „Arómu“ (pozri ods. „8.3 Prispôsobenie nápoja“) alebo znížte množstvo mletej kávy (max. 1 odmerka). Stlačením tlačidla „Ok“ sa vráťte na domovskú stránku alebo počkajte, kým hlásenie nezmizne.
Prosím uchovajte karafu na mlieko v chladničke	Bola vykonaná príprava mlieka a karafa na mlieko je ešte vložená v prístroji	Vytiahnite karafu na mlieko a uložte ju do chladničky.
Prístroj sa musí odvápnit'. Stlačte Ok pre spustenie (~ 50 min)	Signalizuje, že je nutné spotrebič odvápnit'	Ak chcete vykonať odvápnovanie, stlačte „Ok“ a riadte sa postupom so sprievodcom, v opačnom prípade stlačte „Zmazať“: v tomto prípade sa na domovskej stránke (C) objaví symbol  (C4) pre pripomenutie, že je potrebné vykonať odvápnovanie (pozri kap. „16. Odvápnovanie“).
Vymeňte vodný filter. Stlačte Ok na štart	Zmäčkovací filter (D4) je opotrebovaný.	Stlačte tlačidlo „Ok“ na výmenu filtra alebo tlačidlo „Zmazať“, ak ju chcete odložiť na neskôr. Riadte sa pokynmi v kap. „18. Zmäčkovací filter“.
Všeobecný alarm: Nahľadnite do návodu na použitie / aplikácie Coffee Link	Vnútro zariadenia je príliš znečistené.	Spotrebič starostlivo vyčistite, ako je to opísané v kap. „15. Čistenie“. Ak zariadenie po vyčistení stále zobrazuje hlásenie, obráťte sa na zákaznícku podporu alebo autorizované servisné stredisko
Prázdny okruh. Stlačte Ok na štart naplňania	Hydraulický okruh je prázdny	Stlačením tlačidla „Ok“ naplňte okruh: výdaj sa automaticky preruší. Je normálne, ak sa v odkvapkávacej miske nachádza voda (A15) po naplnení okruhu. Ak problém pretrváva, overte, či je nádržka na vodu (A22) vložená až na doraz.
	Bol založený nový zmäčkovací filter (D4)	Uistite sa, či ste správne postupovali podľa pokynov na vloženie nového filtra (ods. „18.1 Inštalácia filtra“ a „18.2 Výmena alebo odstránenie filtra“). Ak problém pretrváva, vyberte filter (ods. „18.2 Výmena alebo odstránenie filtra“).
	Signalizuje, že úspora energie je aktivovaná.	Pre vypnutie úspory energie postupujte podľa opisu v ods. „6.9 Všeobecné“.
	Pripomína, že je nutné spotrebič odvápnit'.	Je nevyhnutné čo najskôr vykonať program odvápnovania, opísaný v kap. „16. Odvápnovanie“.
→		

ZOBRAZENÁ SPRÁVA	VÝZNAM	NÁPRAVA
	Pripomína, že je potrebné vymeniť filter (D4)	Vymeňte alebo vyberte filter podľa pokynov uvedených v kap. „18. Zmäččovací filter“.
	Pripomína, že je potrebné vykonať čistenie karafy na mlieko (E) alebo (F).	Otočte gombík regulácie peny (E3) alebo (F3) do polohy CLEAN.
*Iba modely s konektivitou WiFi:		
	Konektivita bola konfigurovaná v menu nastavení (C3) prístroja.	Vykonajte pripojenie z aplikácie Coffee Link.
	Signalizuje, že kávovar je pripojený.	Ak chcete deaktivovať pripojenie, postupujte podľa pokynov uvedených v ods. „6.3 Konektivita (iba niektoré modely)“.
	Konektivita je aktívne, ale cloud nie je dostupný.	Ak bol kávovar iba pred chvíľou zapnutý, počkajte, kým dokončí zapnutie.
		Ak problém pretrváva, deaktivujte a znovu aktivujte pripojenie podľa pokynov uvedených v ods. „6.3 Konektivita (iba niektoré modely)“.
		Skontrolujte, či kontrolky na routeri signalizujú, že sieť je aktívna.
		Ak problém stále pretrváva, vypnite a znovu zapnite kávovar a domáci router.
*Iba modely s Bean Adapt:		
Profil kávových zŕn bol zmenený! Nezabudnite vydať aspoň 3 kávy na dosiahnutie najlepšieho výsledku v šálke	Prístroj potrebuje 3 výdaje s novou kávou, až potom umožní nastavenie Bean Adapt	Vydajte aspoň 3 kávy s novou kávou pred zmenou Bean Adapt

21. RIEŠENIE PROBLÉMOV

Nižšie sú uvedené niektoré príklady chybného fungovania.

Ak sa problém nebude dať odstrániť opísaným spôsobom, skontaktujte sa s Technickou Asistenciou.

PROBLÉM	MOŽNÁ PRÍČINA	NÁPRAVA
Spotrebič sa nezapína	Zástrčka nie je zapojená do zásuvky.	Zasuňte zástrčku do zásuvky (obr. 1).
Káva nie je horúca.	Vnútorne okruhy zariadenia vychladli, pretože od poslednej vydané kávy uplynuli 2-3 minúty.	Pred prípravou kávy pomocou príslušnej funkcie zohrejte vnútorné okruhy prepláchnutím (pozri ods. „6.1 Preplachovanie“).
	Nastavená teplota kávy je nízka.	Nastavte vyššiu teplotu kávy v menu nastavení (C3) (pozri ods. „6.5 Teplota kávy“).
	Šálky neboli predhriate.	Zohrejte šálky ich prepláchnutím horúcou vodou (Poznámka: môže sa použiť funkcia horúcej vody).
	Zariadenie je potrebné odvápnit'	Postupujte podľa pokynov uvedených v kap. „16. Odvápnovanie“. Potom skontrolujte stupeň tvrdosti vody („17.1 Meranie tvrdosti vody“) a skontrolujte, či je zariadenie nastavené na skutočnú tvrdosť („17.2 Nastavenie tvrdosti vody“).
Káva je málo objemná alebo má málo peny.	Káva je zomletá príliš hrubo.	Vstúpte do menu nastavení (C3) a postupujte podľa pokynov na nastavenie mletia. Efekt je viditeľný až po 3 vydaniach kávy (pozri ods. „6.4 Nastavenie mletia“).
	Káva nie je vhodná.	Používajte kávu pre použitie v kávovaroch na espresso.
	Káva nie je čerstvá.	Balenie kávy je otvorené dlhý čas a káva stratila chuť.
Káva vyteká príliš pomaly alebo po kvapkách.	Káva bola zomletá príliš jemne.	Vstúpte do menu nastavení (C3) a postupujte podľa pokynov na nastavenie mletia. Efekt je viditeľný až po 3 vydaniach kávy (pozri ods. „6.4 Nastavenie mletia“).
Káva nevyteká z jedného alebo ani z jedného ústia vydávača kávy.	Ústia vydávača kávy (A7) sú upchaté.	Vyčistite vydávač kávy hubkou alebo špáradlom.
Pripravená káva je riedka.	Násypka (A4) sa upchala.	Vyčistite násypku pomocou štetca (D5) podľa opisu v ods. „15.7 Čistenie násypky na vsypanie mletej kávy“.
Výdaj nápoja je slabý	V nádržke nie je dostatok vody	Naplňte nádržku nad úroveň 1.
Spotrebič nevydáva kávu.	Spotrebič zistil nečistoty vo svojom vnútri: na displeji sa zobrazí „Vykonávam čistenie ...“.	Počkajte, kým sa spotrebič vráti do stavu pripravený na použitie a znovu vyberte požadovaný nápoj. Ak problém pretrváva, obráťte sa na autorizované servisné stredisko.
		→

PROBLÉM	MOŽNÁ PRÍČINA	NÁPRAVA
Vylúhovač (A6) nie je možné vytiahnuť.	Vypnutie nebolo vykonané správne	Vypnite zariadenie stlačením tlačidla  (A9) (pozri kap. „5. Vypnutie spotrebiča“).
Po dokončení odváňňovania si spotrebič vyžaduje tretie preplachovanie.	Počas dvoch cyklov preplachovania sa nádržka (A22) nenaplnila až po rysku MAX	Postupujte podľa požiadavky spotrebiča, avšak najprv vyprázdňte odkvapkávaciu mriežku (A15), aby sa zabránilo pretečeniu vody.
Mlieko nevyteká z vydávača mlieka (E5) alebo (F5).	Veko (E1) alebo (F1) karafy na mlieko je špinavé	Vyčistíte veko nádržky na mlieko tak, ako je opísané v ods. „15.9 Čistenie karáf na mlieko (E) a (F)“.
	Veko (E1) alebo (F1) nie je namontované správne.	Namontujte všetky komponenty správne podľa opisu v ods. „9.1 Príprava karafy na mlieko (E a F)“ a „9.4 Regulácia množstva peny“.
Mlieko má veľké bubliny alebo strieka z vydávača mlieka (E5) alebo (F5) alebo je málo napenené.	Mlieko nie je dostatočne studené alebo typ mlieka nie je vhodný pre požadovaný nápoj	Pre optimálne výsledky, overte si správny typ mlieka podľa prípravy horúcich alebo studených nápojov (pozri ods. „8.3 Prispôsobenie nápoja“). Používajte nápoje s teplotou, ktorú majú v chladničke (približne 5 °C).
	Veko (E1) alebo (F1) karafy na mlieko je špinavé	Vyčistíte karafu na mlieko podľa pokynov v ods. „9.6 Čistenie karáf na mlieko po každom použití“
	V kanáliku nachádzajúcom sa pod gombíkom regulácie peny (E3) alebo (F3), je voda	Gombík vytiahnite a dobre osušte.
	Používajú sa rastlinné nápoje.	Na zlepšenie výsledku používajte nápoje, ktoré majú teplotu z chladničky (asi 5 °C). Nastavte množstvo peny podľa pokynov uvedených v ods. „9.4 Regulácia množstva peny“
Odkladacia plocha na šálky (A13) je horúca.	Bolo pripravených viac nápojov rýchlo po sebe	
Po čistení nemôžete zasunúť odkvapkávaciu misku do prístroja	Nádobka na zachytávanie kondenzátu (A12) nie je uložená správne	Skontrolujte, či nádobka na zachytávanie kondenzátu je vložená správne
Stroj sa nepoužíva a vydáva zvuky alebo vypúšťa obláčiky pary	Stroj je pripravený na použitie alebo bol nedávno vypnutý a do ešte horúceho vydávača pary spadlo zopár kvapiek kondenzovanej vody	Je to súčasť bežnej prevádzky spotrebiča. Na zabránenie takým situáciám vyprázdnite odkvapkávaciu mriežku.
Z odkvapkávacej misky (A15) spotrebiča vychádzajú obláčiky pary a/alebo na ploche, na ktorej je umiestnený kávovar, je voda.	Po čistení ste nezasunuli mriežku nádoby na zachytávanie kvapiek (A14).	Vložte mriežku späť do odkvapkávacej misky.
→		

PROBLÉM	MOŽNÁ PRÍČINA	NÁPRAVA
Množstvo nápoja so sebou je nadmerné alebo nápoj vyteká z travel mug	Zvolené množstvo nie je primerané	Zvoľte menšie množstvo (stredné \overline{TM} alebo malé \overline{TP})
		Regulujte množstvo na základe mug, aby ste mali správny výdaj pri nasledujúcej príprave
Nápoj so sebou je nedostatočný	Zvolené množstvo nie je primerané	Zvoľte väčšie množstvo (stredné \overline{TM} alebo veľké \overline{TG})
		Regulujte množstvo na základe mug, aby ste mali správny výdaj pri nasledujúcej príprave
Travel mug sa nezmesťí do prístroja	Dvierka pre priestor na travel mug (A17) sú zatvorené a/alebo vydávač kávy (A7) je znížený	Otvorte dvierka a/alebo zdvihnite vydávač kávy
*Iba modely s konektivitou WiFi:		
Aplikácia nefunguje	Chyba aplikácie	Zatvorte a znovu otvorte aplikáciu
Aplikácia signalizuje problém v kávovare, ktorý neexistuje	Údaje medzi kávovarem a aplikáciou nie sú synchronizované	Deaktivujte a znovu aktivujte konektivitu (ods. „6.3 Konektivita (iba niektoré modely)“)