ECAM45X.6Y - 45X.8Y

ELETTA EXPLORE

UREĐAJ ZA KAVU

Upute za uporab

Instructions videos available at:

<https://eletta-explore.delonghi.com>



DeLonghi

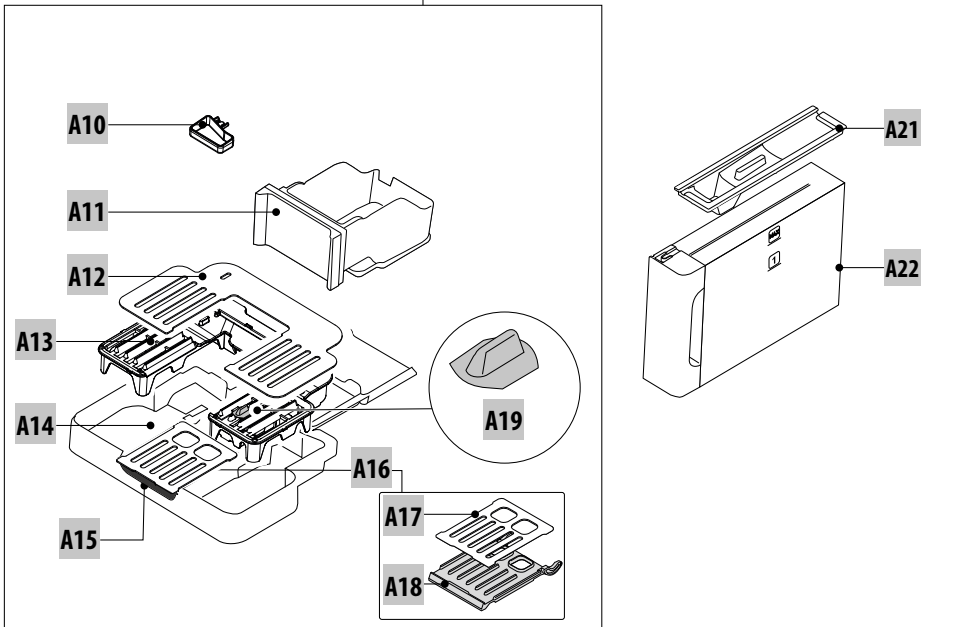
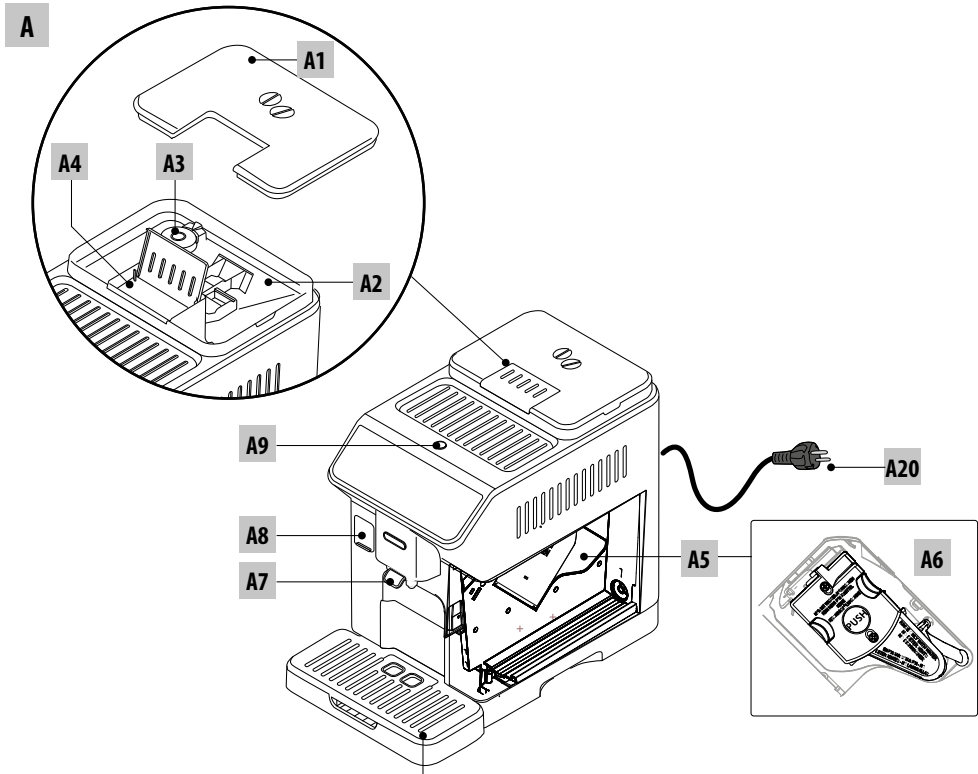

B C

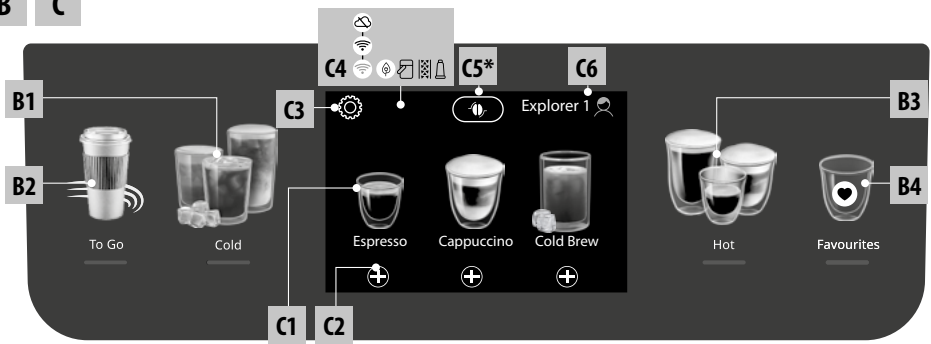

D*

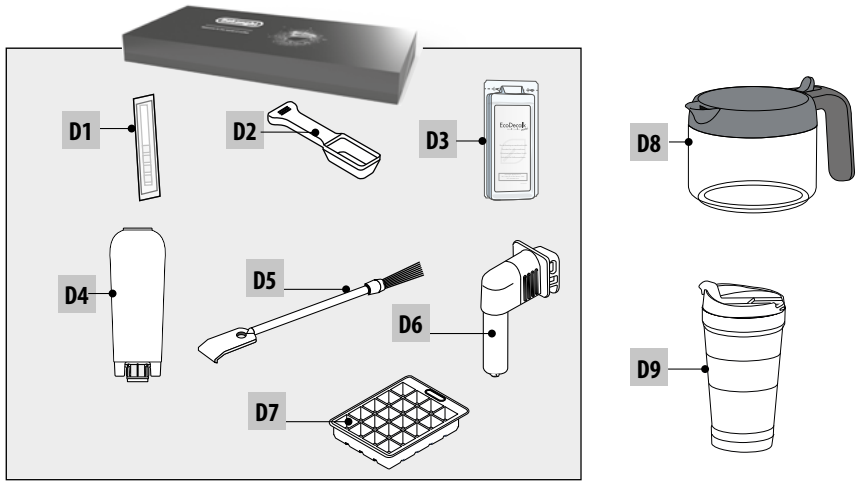

E  **LatteCrema HOT** 

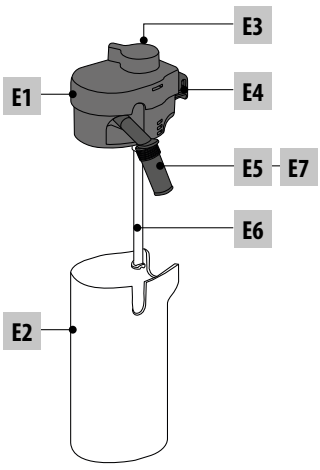

F  **LatteCrema COOL** 

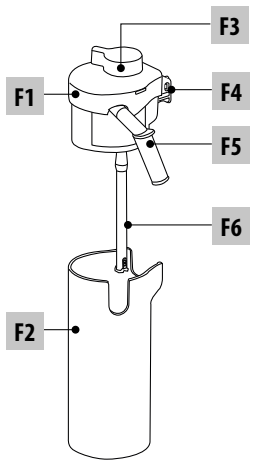

POVZETEK

1. UVOD	5
1.1 Črke v oklepajih	5
1.2 Težave in popravila	5
1.3 Prenesite aplikacijo!	5
2. OPIS	5
2.1 Opis aparata (A)	5
2.2 Opis nadzorne plošče (B)	5
2.3 Opis domače strani (glavni prikaz) (C)	5
2.4 Opis pripomočkov (D) (*različnih glede na model)	6
2.5 Opis vrča za mleko (vroče) (E)	6
2.6 Opis vrča za mleko (hladno) (F)	6
3. PRVO DAJANJE V UPORABO APARATA ☺	6
4. VKLOP APARATA ☺	7
5. IZKLOP APARATA	7
6. NASTAVITVE MENIJA ☺	7
6.1 Izpiranje	7
6.2 Odstranjevanje vodnega kamna	8
6.3 Povezljivost	8
6.4 Nastavitev mletja kave	8
6.5 Temperatura kave	8
6.6 Jeziki	8
6.7 Ustvarjanje in spreminjanje profilov	9
6.8 Nastavitev samodejnega izklopa	9
6.9 Generalen	9
6.10 Filter vode	9
6.11 Trdota vode	9
6.12 Privzete vrednosti	9
6.13 Izpraznitev obtoka	9
6.14 Statistika	10
7. IZBIRANJE NAPITKOV	10
8. PRIPRAVA KAVNIH NAPITKOV ☺	10
8.1 Aparat pripravite za kavne napitke	10
8.2 Kavni napitki z neposredno izbiro	11
8.3 Prilagajanje napitka	11
8.4 Priprava napitka iz vnaprej mlete kave	12
8.5 Bean Adapt Technology & Espresso SOUL ...	12
8.6 Splošna navodila za pripravo kavnih napitkov.	12
8.7 Nasveti za toplejšo kavo	13
8.8 Vrč za kavo/vrč za Cold Brew	13
8.9 Čiščenje vrča za kavo	14
9. PRIPRAVA MLEČNIH NAPITKOV ☺	14
9.1 Priprava vrčev za mleko (E in F)	14
9.2 Kakšno mleko uporabiti?	14
9.3 Vrč za mleko napolnite in priklopite	14
9.4 Nastavitev količino pene	14
9.5 Priprava mlečnih napitkov	15
9.6 Čiščenje vrčev za mleko po vsaki uporabi	15
10. PRIPRAVA VROČE VODE IN VROČEGA ČAJA ☺	15
10.1 Priprava aparata	15
10.2 Priprava vročega čaja	16
10.3 Priprava vroče vode	16
11. NAPITKI FAVOURITES (PRILJUBLJENI) ☺ .	16
12. PRIPRAVA NAPITKOV "TO GO" ☺	16
12.1 Čiščenje travel muga po vsaki uporabi	17
13. FUNKCIJA "MY" (SAMO NAPITKI "HOT") ☺	17
14. IZBIRA SVOJEGA PROFILA ☺	17
15. ČIŠČENJE ☺	18
15.1 Čiščenje aparata	18
15.2 Čiščenje notranjega obtoka aparata	18
15.3 Čiščenje posode za kavne usedline	18
15.4 Čiščenje pladnja za kapljevine in rešetke pladnja	18
15.5 Čiščenje notranjosti aparata	19
15.6 Čiščenje rezervoarja vode	19
15.7 Čiščenje ustnikov dulca za kavo	19
15.8 Čiščenje lijaka za vnos mlete kave	19
15.9 Čiščenje poparnika	20
15.10 Čiščenje vrčev za mleko (E) in (F)	20
16. ODSTRANJEVANJE VODNEGA KAMNA ☺ ...	21
17. PROGRAMIRANJE TRDOTE VODE	22
17.1 Merjenje trdote vode	22
17.2 Nastavitev trdote vode	22
18. FILTER ZA MEHČANJE VODE	23
18.1 Namestitev filtra	23
18.2 Zamenjava ali odstranitev filtra	23
19. TEHNIČNI PODATKI	23
19.1 Nasveti za varčevanje z energijo	24
20. SPOROČILA, PRIKAZANA NA ZASLONU	24
21. ODPRAVLJANJE TEŽAV	27

1. UVOD

Zahvaljujemo se Vam za izbiro aparata za pripravo kave in kapučina.

Vzemite si nekaj minut časa in preberite ta navodila za uporabo. Na ta način se boste izognili nevarnim situacijam ali poškodovanju aparata.

1.1 Črke v oklepajih

Črke v oklepajih označujejo opise aparata (str. 2-3).

1.2 Težave in popravila

V primeru težav poskusite slednje najprej rešiti s pomočjo opozoril, navedenih v poglavjih "20. Sporočila, prikazana na zaslonu" in "21. Odpravljanje težav".

Če se te izkažejo za neučinkovite ali za dodatna pojasnila, je priporočljivo, da se obrnete na pomoč uporabnikom na številkah, navedenih na spletni strani www.delonghi.com.

Za morebitna popravila se obrnite izključno na pooblaščen tehnični servis De'Longhi. Naslove lahko najdete na spletni strani www.delonghi.com.

1.3 Prenesite aplikacijo!



Prenesite aplikacijo in ustvarite svoj račun po navodilih, ki dobite v sami aplikaciji.

Aplikacija vsebuje recepte, informacije, nasvete, zanimivosti o svetu kave ter lahko imate na doseg roke vse informacije o vašem aparatu.

PREVERJANJE, ČE JE APLIKACIJA NA VOLJO V VAŠI DRŽAVI:

app-availability.delonghi.com

Modeli z WiFi povezavo

Pri modelih s povezavo je mogoče na daljavo upravljati nekatere funkcije aplikacije Coffee Link.



Ta simbol označuje funkcije, ki jih lahko upravljate ali posvetujete preko aplikacije.

Ustvarite lahko tudi nove pijače in jih shranite na svojem aparatu.

Opomba:

- Za dostop do funkcij iz aplikacije aktivirajte povezljivost v meniju z nastavitvami aparata (glejte "6.3 Povezljivost").
- Preverite skladne dodatke na "compatibledevices.delonghi.com".

2. OPIS







2.1 Opis aparata (A)

- A1. Pokrov posode za zrna
- A2. Posoda za kavo v zrnju
- A3. Gumb za reguliranje kavnega mlinčka
- A4. Lijak za mleto kavo
- A5. Okence poparnika
- A6. Odstranljiv poparnik
- A7. Dulec za kavo, nastavljen po višini
- A8. Spojnik pripomočkov
- A9. Tipka : za vklop in izklop aparata (stand-by)
- A10. Posoda za kavne usedline
- A11. Pladenj za zbiranje kapljevine
- A12. Pladenj za skodelice
- A13. Rešetka pladnja
- A14. Posoda za zbiranje kapljevine
- A15. Prostor za travel mug
- A16. Sestav lopute prostora za travel mug
- A17. Rešetka lopute
- A18. Nosilec rešetke lopute
- A19. Indikator nivoja vode v posoda za zbiranje kapljevine
- A20. Napajalni kabel
- A21. Pokrov rezervoarja vode
- A22. Rezervoar za vodo

2.2 Opis nadzorne plošče (B)

- B1. Meni napitkov "Cold" (hladni)
- B2. Meni napitkov "To go" (za na pot)
- B3. Meni napitkov "Hot" (topli)
- B4. Meni napitkov "Favourites" (priljubljeni)

2.3 Opis domače strani (glavni prikaz) (C)

- C1. Napitki po izbiri (neposredna izbira)
- C2. Če si želite ogledati, in morda prilagoditi, nastavitve napitkov
- C3. Meni za nastavitve naprave
- C4. Signalne lučke:
 -  Aparat je pripravljen za prvo povezavo
 -  Signalna lučka aktivne Wi Fi
 -  Signalna lučka odsotnosti omrežja
 -  Signalna lučka aktivnega varčevanja z energijo
 -  Signalna lučka zahteve po čiščenju vrča za mleko
 -  Indikator zahteve za odstranjevanje vodnega kamna
 -  Signalna lučka izrabljenega filtra
- C5. Bean Adapt Technology (aktivira se iz aplikacije): glejte "8.5 Bean Adapt Technology & Espresso SOUL"
- C6. Prilagodljivi profili (glejte "14. Izbira svojega profila")

2.4 Opis pripomočkov (D) (*različnih glede na model)

Pripomočki, ki jih vsebuje Starter pack:

- D1. Reaktivni trak "Total Hardness Test"
- D2. Merica za predhodno mleto kavo
- D3. Sredstvo za odstranjevanje vodnega kamna
- D4. Filter za mehčanje vode
- D5. Čopič za čiščenje
- D6. Dulec za vročo vodo
- D7. Posoda za kocke ledu

- D8. Vrč za kavo
- D9. Travel mug

2.5 Opis vrča za mleko (vroče) (E)



- E1. Pokrov vrča za mleko
- E2. Posoda za mleko
- E3. Gumb za reguliranje pene/ čiščenje (Clean)
- E4. Spojnik-priključek vrča za mleko (odstranljiv za čiščenje)
- E5. Dulec za mleko (nastavljiv po višini)
- E6. Cev za zajem mleka (silikonska)
- E7. Podaljšek dulca za mleko

2.6 Opis vrča za mleko (hladno) (F)



- F1. Pokrov vrča za mleko
- F2. Posoda za mleko
- F3. Gumb za reguliranje pene/ čiščenje (Clean)
- F4. Spojnik-priključek vrča za mleko (odstranljiv za čiščenje)
- F5. Dulec za mleko
- F6. Cevka za zajemanje mleka (iz toge plastike)

3. PRVO DAJANJE V UPORABO APARATA ☎

Opomba:

- Morebitne sledi kave v mlinčku so posledica preskusov delovanja aparata preden se ga da na trg in dokazujejo našo skrb za izdelek.
 - Pred prvo uporabo izperite z vročo vodo vse odstranljive pripomočke (vrč za mleko (E) in (F), travel mug* (D9), vrč za kavo* (D8), rezervoar za vodo (A21) in (A22)), ki so namenjeni za stik z vodo ali mlekom. Vrč za mleko je priporočljivo oprati v pomivalnem stroju.
 - Svetujemo, da aparat čim prej prilagodite stopnji trdote vode na način, opisan v poglavju "17. Programiranje trdote vode".
1. Priklopite napajalni kabel (A20) v električno omrežje (slika 1).

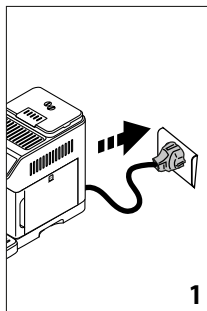

2. Pritisnite zastavico zelenega jezika in izbiro potrdite "Narejeno".

Nato sledite navodilom na zaslonu samega aparata:

3. Izvlecite rezervoar za vodo (A22) (sl. 2) napolnite do oznake MAX s svežo pitno vodo (sl. 3);

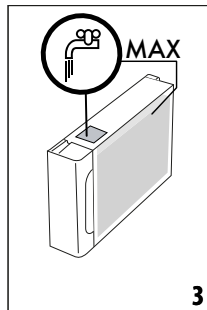
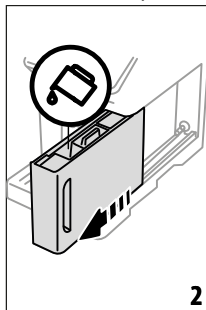

4. Rezervoar znova vstavite, nato potrdite s pritiskom na "Naprej";
5. Napolnite posodo za zrna (A2) (slika 4), in potrdite s pritiskom na "Naprej".

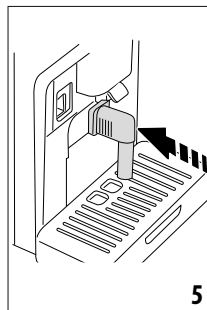
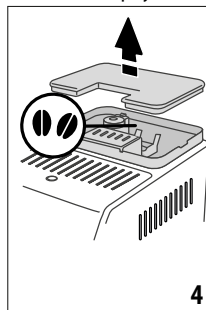

6. Vstavite dulec za vročo vodo (D6) na spojnik za pripomočke (A8) (slika 5) in postavite posodo prostornine najmanj 200 ml pod dulec za kavo (A7) e l'erogatore acqua calda (fig. 6);

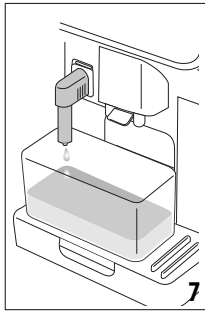
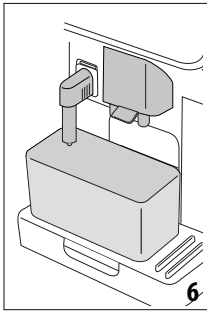

7. Pritisnite "OK" za napolnitev vodnega obtoka: aparat toči vodo skozi dulec za vročo vodo (slika 7);
8. Po končanem točenju aparat nadaljuje s segrevanjem in opravi izpiranje z vročo vodo, ki izhaja iz dulca za kavo (slika 8).

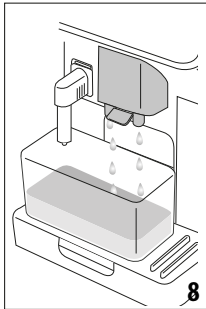

Po končanem segrevanju aparat ponudi vadnico o uporabi aparata.

Opomba:

- Ob prvi uporabi je potrebno pripraviti 4-5 kapučinov, preden aparat pripravi zadovoljivo kavo.
- Ob prvi uporabi je vodni obtok prazen, zato je aparat lahko zelo hrupen: hrup se bo zmanjšal ko se bo tokokrog napolnil.

4. VKLOP APARATA

Opomba:

- Ob vsakem vklopu aparat samodejno opravi postopek predhodnega ogrevanja in izpiranja, ki ga ne smete prekiniti. Aparat je pripravljen na uporabo šele, ko se navedeni postopek dokonča.
1. Za vklop aparata pritisnite tipko  (A9) (slika 9): aparat se vklopi.

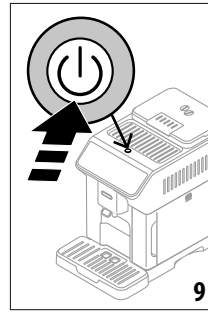

2. Ko se segrevanje zaključi, se začne faza izpiranja s toplo vodo, ki prihaja iz dulca za kavo (A7); ; tako aparat poleg segrevanja kotla spušča toplo vodo v notranje cevi, da se tudi te segrejejo.

5. IZKLOP APARATA

Ob vsakem izklopu aparat opravi samodejno izpiranje, če ste pripravljali kavo.

1. Za izklop aparata pritisnite tipko  (A9) (slika 9).
2. Če je predvideno, aparat izvede izpiranje iz izliva kave (A7) s toplo vodo in se nato izklopi (stanje pripravljenosti).

Opomba:

Če aparata ne uporabljate za daljši čas, ga najprej izklopite in nato aparat odklopite iz električnega omrežja.

Pozor!

Vtikača ne izvleči, dokler je aparat še vklopljen.

6. NASTAVITVE MENIJA

6.1 Izpiranje

S to funkcijo je vročo vodo mogoče točiti iz dulca za kavo (A7) (in, če je vstavljen, iz dulca za vročo vodo (D6)) ter na ta način očistiti ter segreti notranji obtok aparata.

Pod izliva postavite posodo prostornine najmanj 100 ml (slika 6).

Da bi omogočili to funkcijo postopajte kot sledi:

1. Pritisnite na meni nastavitve (C3);
2. Prikaže se postavka "Izpiranje";
3. Pritisnite "Ok", da začetek točenja: po nekaj sekundah pride ven vroča voda, ki očisti in ogreje notranji obtok aparata (sliki 7-8);
4. Za prekinitev izpiranja pritisnite "Stop" ali počakajte na samodejno prekinitev točenja.

Opomba:

- Če aparata ne uporabljate za čas daljši od 3-4 dni vam toplo priporočamo, da ko enkrat ponovno vklopite aparat, izvedete 2-3 izpiranja pred uporabo;
- Normalno je, da je po izvedbi te funkcije v posodi za kavne usedline prisotna voda (A10).

6.2 Odstranjevanje vodnega kamna

Za navodila v o odstranjevanju vodnega kamna glejte poglavje "16. Odstranjevanje vodnega kamna".

6.3 Povezljivost

S to funkcijo vključite ali izključite povezljivost naprave. To opravite na naslednji način:

1. Pritisnite meni nastavitve (C3);
2. Pomaknite se po straneh, dokler se ne prikaže postavka "Povezljivost";
3. Pritisnite "Naprej";
4. Aktivirajte povezavo Wi-Fi in daljinski upravljalnik (to opravite z aplikacijo De'Longhi Coffee Link);
5. Na zaslonu se prikaže PIN naprave, ta koda je potrebna za povezavo iz aplikacije;
6. Pritisnite "<" za shranitev nove izbire in vrnitev v meni nastavitve;
7. Pritisnite "X" za vrnitev na domačo stran (C).

Na domači strani se prikaže simbol (C4) o stanju povezave, izmenično z ostalimi (npr. odstranjevanja vodnega kamna itd.)

Simbol na domači strani	Pomen
 Beli simbol na sivem ozadju	Povezljivost omogočena: aparat je pripravljen za prvo povezavo
 Beli simbol na modrem ozadju	Naprava je povezana
 Rdeči simbol na rdečem ozadju	Naprava je povezana z domačim omrežjem Wi-Fi, vendar ni omrežja
 Beli simbol na sivem ozadju	Oblak je nedosegljiv.
Brez simbola	Povezava je onemogočena. Za aktiviranje vstopite v meni nastavitve (C3)

Opomba:

- Če je oddaljena povezava izklopljena, nekatere funkcije aplikacije niso na voljo (npr. točenje napitkov).
 - Če spremenite ime ali geslo Wi-Fi omrežja ali če se želite povezati z novim Wi-Fi omrežjem, je treba opraviti postopek obnovitve, kot je opisano v nadaljevanju:
1. nadaljujte, kot je določeno zgoraj, od točke 1 do točke 3;
 2. pritisnite "Ponastavi";
 3. pritisnite "Ok" za potrditev brisanja omrežne nastavitve;
 4. znova vzpostavite povezavo z aplikacijo tako, da izberete nove poverilnice.

6.4 Nastavitev mletja kave

Aparat ponudi vadnico za pravilno nastavitev mletja ter pridobitev najboljših rezultatov:

1. Pritisnite na meni nastavitve (C3);
2. Pomaknite se po straneh, dokler se ne prikaže postavka "Nastavitev mletja kave";
3. Pritisnite na "Preberi več" za ogled vadnice o reguliranju stopnje mletja.

Opomba:

- Nadaljnje spremembe je priporočljivo narediti šele po tem, ko skuhate vsaj 3 kav po opisanem postopku. Če kava ni pravilno dozirana, ponovite postopek.
- Gumb za nastavljanje (A3) lahko odmete samo, ko mlinček za kavo deluje ter v začetni fazi priprave kavnih napitkov.

Bean Adapt Technology

Predlagamo, da se prijavite v Bean Adapt Technology, v aplikaciji Coffee Link, da boste ta parameter lahko pravilno nastavili glede na uporabljena kavna zrna.

6.5 Temperatura kave

Če želite spremeniti temperaturo vode za pripravo kave, naredite naslednje:

1. Pritisnite na meni nastavitve (C3);
2. Pomaknite se po straneh, dokler se ne prikaže postavka "Temperatura kave";
3. Pritisnite "Nastavi";
4. Izberite želeno temperaturo med predlaganimi;
5. Pritisnite "<" za shranitev nove izbire in vrnitev v meni nastavitve;
6. Pritisnite "X" za vrnitev na domačo stran (C).

Prosim, ne pozabite:

Spreminjanje temperature ima največji učinek pri dolgih napitkih.

Bean Adapt Technology

Predlagamo, da se prijavite v Bean Adapt Technology, v aplikaciji Coffee Link, da boste ta parameter lahko pravilno nastavili glede na uporabljena kavna zrna.

6.6 Jeziki

Če želite spremeniti jezik domače strani, naredite naslednje:

1. Pritisnite na meni nastavitve (C3);
2. Pomaknite se po straneh, dokler se ne prikaže postavka "Jeziki";
3. Pritisnite "Naprej";
4. Pritisnite zastavico, ki se nanaša na jezik, ki ga želite izbrati (za ogled vseh razpoložljivih jezikov pritisnite gumb "Naprej" ali "Nazaj"): zaslon se takoj posodobi z izbranim jezikom;
5. Pritisnite "<" za vrnitev v meni nastavitve s shranjeno novo izbiro;
6. Pritisnite "X" za vrnitev na domačo stran (C).

6.7 Ustvarjanje in spreminjanje profilov

S to funkcijo je mogoče spremeniti barvo slike in ikone vsakega profila. Če želite ikono prilagoditi, ravnajte na naslednji način:

1. Pritisnite na meni nastavitve (C3);
2. Pomaknite se po straneh, dokler se ne prikaže postavka "Ustvari in spremeni profile";
3. Pritisnite "Naprej";
4. Da bi ustvarili nov profil: pritisnite "Dodaj";
Za spremembo obstoječega profila: izberite profil in pritisnite "Spremeni";
5. Prilagodite po želji in pritisnite "Shrani" za potrditev.
6. Pritisnite "X" za vrnitev na domačo stran (C).

6.8 Nastavitev samodejnega izklopa

Samodejni izklop je mogoče nastaviti tako, da se aparat izklopi po 15 ali 30 minutah ali po 1 ali 3 urah uporabe.

Če želite programirati samodejni izklop, sledite naslednjim navodilom:

1. Pritisnite na meni nastavitve (C3);
2. Pomaknite se po straneh, dokler se ne prikaže postavka "Nastavi avtomatski izklop";
3. Izberite zeleni časovni interval (15, 30 minut ali 1 ura uri ali 3 ure).
4. Pritisnite "X" za vrnitev na domačo stran (C) s shranjeno novo izbiro.

6.9 Generalen

1. Pritisnite na meni nastavitve (C3);
2. Pomaknite se po straneh, dokler se ne prikaže postavka "Splošno";

Na tem elementu lahko s preprostim dotikom vključite ali izključite naslednje funkcije:

- "Zvočno opozorilo": ko je aparat aktiven, ob vsakem postopku odda zvočno opozorilo.
 - "Varčevanje z energijo": s to funkcijo lahko vklopite ali izklopite način varčevanja z energijo. Ko je aktivna ta funkcija, vam zagotavlja manjšo porabo energije, skladno z veljavnimi evropskimi predpisi. Za prikaz aktivnega stanja, se na domači strani prikaže .
3. Pritisnite "X" za vrnitev na domačo stran (C) s shranjeno novo izbiro.

6.10 Filter vode

Za navodila o filtru (D4), glejte poglavje "18. Filter za mehčanje vode".

6.11 Trdota vode

Za navodila o nastavitvi trdote vode glejte poglavje "17. Programiranje trdote vode".

6.12 Privzete vrednosti

S to funkcijo se ponastavijo vse nastavitve menija in vse prilagoditve uporabnika, pri čemer se vrnejo na tovarniške vrednosti (razen jezika, ki ostane nastavljen, in statistike).

To opravite na naslednji način:

1. Pritisnite na meni nastavitve (C3);
2. Pomaknite se po straneh, dokler se ne prikaže postavka "Tovarniške vrednosti";
3. Pritisnite "Naprej";
4. Izberite, kar želite ponastaviti: aparat ali posamezen profil, nato pritisnite "Naprej";
5. Sledite navodilom vse do potrditve obnovitve z "Ok";
6. Pritisnite "X" za vrnitev na domačo stran (C).

Opomba:

Ko je aparat (ne samo en profil) ponastavljen na tovarniške vrednosti, aparat ponovi uvodno vadnico.

6.13 Izpraznitev obtoka

Pred obdobjem neuporabe, da bi se izognili zmrzovanju vode v notranjih tokokrogih ali preden odnesete aparat na popravilo priporočamo, da izpraznite vodno iz hidravličnih tokokrogov aparata.

To opravite na naslednji način:

1. Pritisnite na meni nastavitve (C3);
2. Pomaknite se po straneh, dokler se ne prikaže postavka "Izpraznitev obtoka";
3. Pritisnite "Ok", da začnete voden postopek;
4. Odstranite, izpraznite in znova vstavite posodo za usedline (A10) in pladenj za kapljevine (A14) (slika 10), nato pritisnite "Naprej";

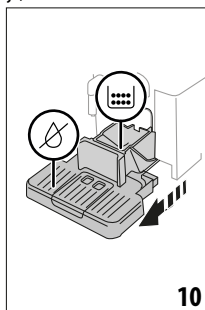

5. Namestite dulec (D6) na vsebnik (A8) (slika 5);
6. Pod dulca postavite posodo prostornine 100ml (slika 6). Pritisnite "Naprej";
7. Naprava izvede izpiranje z vodo, ki prihaja iz izlivov;
8. Ko se izpiranje zaključi, odstranite rezervoar za vodo (A22) (slika 11) in ga izpraznite;
9. Če je prisoten, iz rezervoarja za vodo odstranite filter za mehčanje vode (D4) in pritisnite "Naprej";

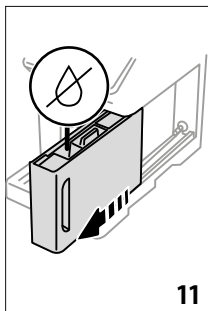

10. Znova vstavite (prazen) rezervoar in pritisnite "Naprej";
11. Počakajte, da se aparat izprazni; (Pozor: vroča voda iz izlivov!). Sočasno s praznjenjem obtoka, lahko aparat povečuje glasnost: to spada med normalno delovanje aparata.
12. Na koncu praznjenja odstranite, izpraznite in znova vstavite pladenj za kapljevine, nato pritisnite "Naprej";
13. Pritisnite "Ok": aparat se izklopi (stanje pripravljenosti). Ko ponovno vklopite aparat, nadaljujte po navodilih v poglavju "3. Prvo dajanje v uporabo aparata".

6.14 Statistika

S to funkcijo je mogoče prikazati statistične podatke aparata. Za prikaz postopajte na naslednji način:

1. Pritisnite na meni nastavitve (C3);
2. Pomaknite se po straneh, dokler se ne prikaže postavka "Statistika" in glavni statistični podatki: za prikaz več podatkov pritisnite "Preberi več";
3. Pritisnite "<" za vrnitev v meni nastavitvev.

7. IZBIRANJE NAPITKOV

Vaš aparat vam omogoča pripravo najrazličnejših napitkov.

 napitki, ki so označeni s tem simbolom, so na voljo tudi v meniju "To Go".

	Hot		Cold
Espresso	✓	✗	✓
2X Espresso	✓	✗	✗
Coffee	✓	✗	✗
Doppio+	✓	✗	✗
Long	✓	✗	✗
Americano 	✓	✗	✓
➔			

	Hot		Cold
Vrč za kavo	✓	✗	✗
Cold Brew 	✗	✓	✗
Vrč za Cold Brew	✗	✓	✗
Cold Brew to Mix	✗	✓	✗
Cold Brew Mleko 	✗	✓	✗
Cold Brew Cappuccino 	✗	✓	✗
Coffee 	✗	✗	✓
Cappuccino 	✓	✗	✓
Latte Macchiato 	✓	✗	✓
Caffelatte (bela kava) 	✓	✗	✓
Cappuccino mix (kapučino mix) 	✓	✗	✓
Espresso macchiato	✓	✗	✗
Flat White 	✓	✗	✓
Cappuccino +	✓	✗	✗
Cortado	✓	✗	✗
Milk 	✓	✗	✓
Funkcija Čaj	✓	✗	✗
Vročna voda	✓	✗	✗

Na plošči odprite zeleno vrsto napitka (Hot-Vroč; Cold-Hladen; To go-In Travel mug) in aparat opremite s potrebnimi dodatki.

8. PRIPRAVA KAVNIH NAPITKOV

8.1 Aparat pripravite za kavne napitke

Pozor!

Ne uporabljajte zelenih kavnih zrn, karameliziranih ali kandiranih, ker se v mlinčku za kavo lahko zlepijo in ga onespособijo.

1. Postavite 1 ali 2 skodelici pod dulec za kavo (A7);

2. Dulec znižajte za toliko, da ga čimbolj približate skodelici (slika 12): tako boste dobili boljšo kremo.

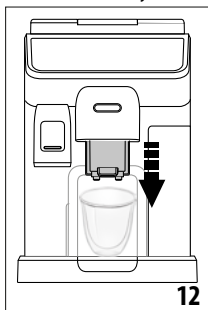

8.2 Kavni napitki z neposredno izbiro

1. Na domači strani (C) pritisnite neposredno na sliko zelene kave (C1) (npr. espresso, slika 13);

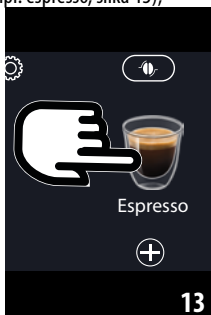

2. **Kavni napitki hot** aparat nadaljuje s pripravo.

Cold Extraction Technology:

- Izberite zeleno jakost: "Originalna" ali "Intenzivna", nato pritisnite "Naprej";
- Pred točenjem aparat predlaga količino ledenih kock: v kozarec nasujte navedeno količino ledenih kock (slika 14): pritisnite "Natoči".



- Aparat začne s pripravo. Na zaslonu se prikaže opis posamezne faze (mletje, priprava, točenje kave).

Opomba:

- Coffee Extraction Technology je počasen način ekstrakcije: zato bo to trajalo nekaj minut.
- Pred točenjem pijač Cold Brew izpraznite rezervoar za vodo, ga sperite in napolnite s svežo in hladno pitno vodo.
- Ko pripravljate napitek Cold Brew takoj po vročem napitku, aparat predlaga hladno izpiranje, da se doseže pravilno temperaturo napitka. V tem primeru opravite izpiranje ali pritisnite "Preskoči", da nadaljujete s pripravo.

Drugi napitki z mrzlo kavo:

- Izberite, če želite napitek "Ice" (hladno) ali "Extra ice" (zelo hladno): pritisnite "Naprej";
- Na podlagi predhodne izbire naprava svetuje število ledenih kock, preden prične s pripravo: v kozarec dajte navedeno količino ledenih kock (slika 14): pritisnite "Natoči".
- Aparat začne s pripravo.

Na zaslonu se prikaže opis vsake posamezne faze (mletje, točenje kave).

Ko se priprava zaključi, je aparat pripravljen za novo uporabo.

8.3 Prilaganje napitka

Če želite razdeliti kavne napitke s prilagojenimi parametri, ravnajte na naslednji način:

1. Pritisnite (+) (C2) na dnu slike, ki se nanaša na želeno kavo (npr. espresso, slika 15). Na zaslonu se prikažejo parametri, ki jih lahko prilagodite o svojem okusu:

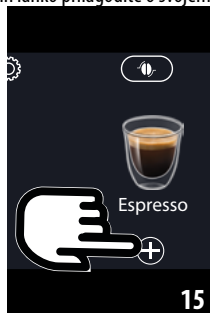

Dolžina	
Intenziteta	

2. **Napitek vroča kava:** Ko so parametri nastavljeni, pritisnite "Natoči": aparat prične s pripravo in na zaslonu se prikaže napis vsake posamezne faze (mletje, točenje kave); **Cold Extraction Technology:** Izberite količino, nato pritisnite "Start" in nadaljujte kot sledi:

- Izberite, če želite napitek "Ice" (hladno) ali "Extra ice" (zelo hladno): pritisnite "Naprej";
- Pred točenjem aparat predlaga količino ledenih kock: v kozarec nasujete navedeno količino ledenih kock (slika 14): pritisnite "Natoči".
- Aparat začne s pripravo. Na zaslonu se prikaže opis posamezne faze (mletje, priprava, točenje kave).

Opomba:

- Coffee Extraction Technology je počasen način ekstrakcije: zato bo to trajalo nekaj minut.
- Pred točenjem pijač Cold Brew izpraznite rezervoar za vodo, ga sperite in napolnite s svežo in pitno vodo.
- Ko pripravljate napitek Cold Brew takoj po vročem napitku, aparat predlaga hladno izpiranje, da se doseže pravilno temperaturo napitka. V tem primeru opravite izpiranje ali pritisnite "Preskoči", da nadaljujete s pripravo.

Drugi napitki z mrzlo kavo: Ko so parametri nastavljeni, pritisnite "Začni" in nadaljujete kot sledi:

- Izberite, ali želite napitek "Ice" (leden) ali "Extra Ice" (zelo leden): pritisnite "Naprej";
 - na podlagi predhodne izbire naprava svetuje število ledenih kock, preden prične s pripravo: v kozarec dajte navedeno količino ledenih kock (slika 14): pritisnite "Natoči".
 - Aparat prične s pripravo in na zaslonu se prikaže napis vsake posamezne faze (mletje, točenje kave).
3. Po končanem točenju pritisnite "Shrani", da shranite nove nastavitve ali "Prekliči", da ohranite prejšnje parametre.

Opomba:

Če se nove nastavitve shranijo, ostanejo v spominu SAMO v izbranem profilu.

4. Pritisnite "X" za vrnitev na domačo stran (C).
Naprava je pripravljena za novo uporabo.



8.4 Priprava napitka iz vnaprej mlete kave

Pomembno!

- Predhodno mlete kave nikoli ne dodajajte v izklopljen aparat, ker bi se lahko raztresla po notranjosti aparata in ga zamazala. V takem primeru se aparat lahko poškoduje.
- Nikoli ne vstavite več kot 1 poravnano merico (D2), v nasprotnem primeru se aparat lahko zamaže ali se lijak (A4) zamaši.

Ko uporabljate mleto kavo, lahko naenkrat pripravite le eno skodelico kave.

- Priprava kave **Long**: na polovici priprave, ko aparat to zahteva, vstavite eno poravnano merico mlete kave in pritisnite "Ok".
- S predhodno mleto kavo napitkov **Doppio+**, **2x Espresso**, **Caraffa Caffè**, **Cappuccino+** in napitkov **Cold Brew** ni mogoče pripraviti.

1. Pritisnite  (C2) na dnu slike, ki se nanaša na željeno kavo (npr. Espresso, slika 15): na zaslonu se prikažejo parametri, ki jih lahko prilagodite o svojem okusu;
2. Izberite dolžino in že zmleto kavo  .
3. Pritisnite "Natoči";
4. Dvignite pokrov lijaka že zmlete kave, prepričajte se, da lijak (A4) ni zamašen, nato vnesite izravnano (D2) merico predhodno zmlete kave (slika 16): pritisnite "Ok" za nadaljevanje točenja

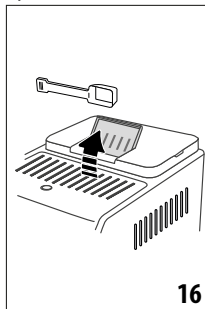

5. Aparat prične s točenjem in na zaslonu se prikaže napis vsake posamezne faze (segrevanje vode, točenje kave).
Ko se priprava zaključi, je aparat pripravljen za novo uporabo.

8.5 Bean Adapt Technology & Espresso SOUL

Strokovnjak za kavo na dosegu roke, ki vam v samo nekaj korakih omogoča optimizacijo ekstrakcije kave in rezultata v skodelici. Inteligentna tehnologija vas vodi pri prilagajanju aparata glede na uporabljena kavna zrna: od stopnje mletja ob ekstrakciji bo vsaka faza prilagojena tako, da bo kavno zrno nudilo najboljše. Prenesite in odprite aplikacijo Coffee Link, če želite izvedeti več. Ko so nastavitve shranjene v razdelku aplikacije "Bean Adapt Technology", lahko na domači strani (C) uporabite pijačo "Espresso SOUL" (C1).

Za pripravo kave espresso sledite navodilom v odstavku "8.2 Kavni napitki z neposredno izbiro".

Opomba:

Dolžino recepta "Espresso SOUL" je mogoče spremeniti kot je navedeno v odstavku "8.3 Prilagajanje napitka".

8.6 Splošna navodila za pripravo kavnih napitkov

- Količina vode nad nivojem 1 zagotavlja možnost popolne priprave večine napitkov. Napolnjenost vedno nad nivojem 1 aparatu omogoča, da oceni, koliko vode ima na voljo za pripravo napitkov.
- Medtem ko aparat pripravlja kavo, lahko točenje kadar koli ustavite s pritiskom na "Stop" ali "Prekliči".

- Če želite povečati količino kave, takoj po končanem točenju preprosto pritisnite na "Extra": ko dosežete zeleno količino, pritisnite "Stop" ali "Prekliči".
- Med uporabo se na zaslonu prikažejo nekatera sporočila ("Rezervoar napolni s svežo vodo vsaj do nivoja MAX" itd.) katerih pomen je naveden v poglavju »20. Sporočila, prikazana na zaslonu«.
- **Tehnologija Cold Extraction** : če pripravljate napitke Cold Brew, je priporočljivo, da rezervoar za vodo napolnite s svežo, pitno vodo.
- Če kava izteka po kapljicah ali je prelahka z malo kreme ali prehladna, preberite vadnico o nastavitvah mletja (glejte odstavek "6.4 Nastavitve mletja kave") in poglavje "21. Odpravljanje težav".
- Če je aktiviran način "Varčevanje z energijo", je za točenje prve kave treba počakati nekaj sekund.

8.7 Nasveti za toplejšo kavo

Za pripravo toplejše kave svetujemo:

- pred pripravo kave opravite izpiranje (odstavek »8.1 Aparat pripravite za kavne napitke«);
- skodelice segrejte s toplo vodo (uporabite funkcijo topla voda, glejte poglavje "10. Priprava vroče vode in vročega čaja");
- zvišajte temperaturo kave (odstavek "6.5 Temperatura kave").

8.8 Vrč za kavo/vrč za Cold Brew

Vrč kave in vrč Cold Brew sta dva napitka za uživanje v družbi; Kavni vrč na osnovi espresso kave je lahek in uravnotežen napitek s tanko plastjo kreme; vrč Cold Brew je napitek na osnovi Cold Brew za osvežujoč trenutek, ki ga lahko delite.

Neobvezna dodatna oprema v nekaterih modelih:	
	Vrč (prostornina 750 ml)
	Vrsta: DLSC021
	EAN: 8004399333642

Za točenje pijače ravnajte na naslednji način:

1. Na domači strani (C) pritisnite neposredno na sliko zelenega napitka (C1);
2. Izberite število skodelic za pripravo in zeleno aromo;

Število skodelic	Številka mletja	Skupna količina (ml)*	
		Vrč za kavo	Vrč Cold Brew
2	2	250	240
3	3	375	360
4	4	500	480

Število skodelic	Številka mletja	Skupna količina (ml)*	
		Vrč za kavo	Vrč Cold Brew
5	5	625	600
6	6	750	720

* Navedene količine so približne in se lahko razlikujejo glede na vrsto kave.

3. Pritisnite "Začni" za prehod v naslednjo fazo;

4. Vrč kave (Hot):

- Napolnite rezervoar za vodo (A22) in vsebnik za zrna, (A2) kot je navedeno na zaslonu (slika 17).

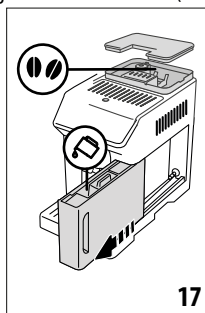

- Ko se pripravite, da je količina vode in kave zadostna za pripravo, pritisnite "Naprej";

Vrč Cold Brew:

Pazite:

Pred točenjem pijač Cold Brew izpraznite rezervoar za vodo, ga sperite in napolnite s svežo i pitno vodo.

- Izberite zeleno jakost: "Originalna" ali "Intenzivna", nato pritisnite "Naprej";
 - Napolnite rezervoar za vodo (A22) in napolnite vsebnik s kavo v zrnih, (A2) kot je navedeno na zaslonu (slika 17).
 - Ko ste pripravljeni, da je vode in zrn dovolj, pritisnite "Naprej";
5. Postavite vrč (D8) pod dulec za kavo (A7). Pritisnite "Natочи";
 6. Aparat nadaljuje pripravo z določenim številom mletji, ki je potrebno za število skodelic, ki jih je treba pripraviti, na zaslonu pa se prikaže opis vsake faze (mletje, točenje kave).

Opomba:

"prekliči" ali "Stop": pritisnite, če želite pripravo povsem ustaviti in se vrniti na domačo stran.

7. Po končanem točenju pritisnite "Shrani", da shranite nove nastavitve ali "Prekliči", da ohranite prejšnje parametre.
8. Pritisnite "X" za vrnitev na domačo stran (C).

Naprava je pripravljena za novo uporabo.

Opomba:

Če se nove nastavitve shranijo, ostanejo v spominu SAMO v izbranem profilu.

VARNOSTNO OPOZORILO:

Po pripravi vrča kave (Hot) pustite, da se aparat ohlaja 5 minut, preden pripravite nov napitek. Nevarnost pregrevanja!

8.9 Čiščenje vrča za kavo

Priporočljivo je, da vrč po vsaki uporabi operete (D8) s toplo vodo in blagim detergentom.

Nato temeljito sperite z vročo vodo, da odstranite morebitne ostanke detergenta.

Vrč za kavo lahko perete v pomivalnem stroju.

9. PRIPRAVA MLEČNIH NAPITKOV. ☺

9.1 Priprava vrčev za mleko (E in F)

Opomba:

Da bi se izognili premalo spenjenemu mleku ali z velikimi mehurčki, redno čistite nastavek za kapučino kot opisano v odstavkih »9.6 Čiščenje vrčev za mleko po vsaki uporabi« in »15.10 Čiščenje vrčev za mleko (E) in (F)«.

9.2 Kakšno mleko uporabiti?

Kakovost pene se lahko spreminja glede na:

- temperaturo mlečnega ali rastlinskega napitka (za odlične rezultate vedno uporabite mlečne ali zelenjavne napitke pri temperaturi , 5°C);
- vrsto mleka ali rastlinskega napitka;
- uporabljeno znamko;
- sestavine in hranilne vrednosti.

	LatteCrema HOT ☺	LatteCrema COOL ❄️
Kravje mleko		
polnomastno (maščobe >3,5%)		✗
Delno posneto (maščobe med 1,5 in 1,8%)	✓	✗
Posneto (maščobe < 0,5%)		✓
Rastlinski napitki		
Soja	✓	✓
Mandeljni	✓	✓
Oves	✓	✓

9.3 Vrč za mleko napolnite in priklopite

1. Dvignite pokrov (E1) ali (F1) (slika 18);

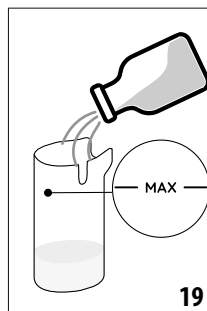
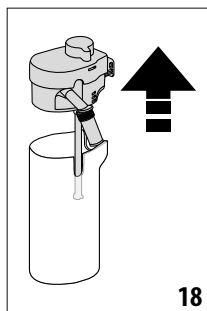

2. Napolnite vsebnik za mleko (E2) ali (F2) z zadostno količino mleka, ne da bi presegli nivo MAX, odtisnjen na vsebniku (slika 19);
3. Prepričajte se, da je cevka za zajemanje mleka (E6) ali (F6) pravilno vstavljena v ustrezen sedež na dnu pokrova posode za mleko (slika 20);

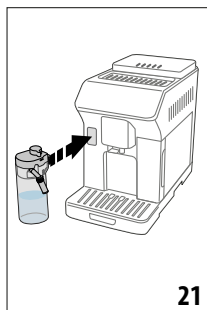
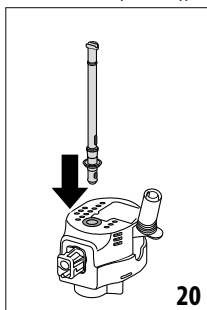

4. Pokrov postavite nazaj na posodo za mleko;
5. Namestite ga tako, da vrč do konca potisnete na spojnik (A8) (slika 21). Aparat odda zvočno opozorilo (če je funkcija aktivna);
6. Postavite dovolj veliko skodelico pod dulec za kavo (A7) in pod dulec za mleko (E5) ali (F5). Podaljšati je mogoče samo cevko mleka (E5) z nastavitvijo podaljška;
7. Izberite zeleno pijačo, kot je navedeno v naslednjih odstavkih.

Opomba:



Če je način "Varčevanje z energijo" aktiviran (glej odstavek "6.9 Generalen"), lahko traja nekaj sekund, da se napitek natoči.

9.4 Nastavitev količino pene

Z obrtnitvijo gumba za reguliranje pene (E3) ali (F3) izberete količino mlečne pene, ki se bo pripravila med pripravo mlečnih napitkov.

Položaj ročice	Nasveti za...		
	Hot	❄️	Cold



 <p>MIN pena</p>	<ul style="list-style-type: none"> • Caffelatte (bela kava) • Vroče mleko (brez pene) 	<p>—</p>	<ul style="list-style-type: none"> • Bela kava
 <p>MED pena</p>	<ul style="list-style-type: none"> • Latte Macchiato • Flat White • Cortado 	<ul style="list-style-type: none"> • Cold Brew Mleko 	<ul style="list-style-type: none"> • Latte Macchiato • Flat White
 <p>MAX. pena</p>	<ul style="list-style-type: none"> • Cappuccino • Cappuccino mix (kapučino mix) • Espresso macchiato • Cappuccino + • Vroče mleko (s peno) 	<ul style="list-style-type: none"> • Cold Brew Cappuccino 	<ul style="list-style-type: none"> • Cappuccino • Cappuccino mix (kapučino mix) • Mrzlo mleko (s peno)

9.5 Priprava mlečnih napitkov

Na domači strani (C) pritisnite neposredno na sliko zelenega napitka (C1).

Tako kot pri kavnih napitkih, je mogoče pripraviti prilagojeni napitek s pritiskom na simbol  (C2) na dnu slike na domači strani.

9.6 Čiščenje vrčev za mleko po vsaki uporabi

Po vsaki pripravi mlečnega napitka aparat zahteva izvedbo funkcije CLEAN, da se očisti pokrov vrča za mleko (E1) ali (F1). Za začetek čiščenja nadaljujte na naslednji način:

1. Posodo za mleko pustite v aparatu (posode za mleko ni potrebno izprazniti);
2. Postavite skodelico ali drugo posodo pod dulec za mleko (E5) ali (F5) (slika 22);

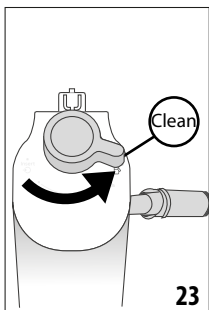
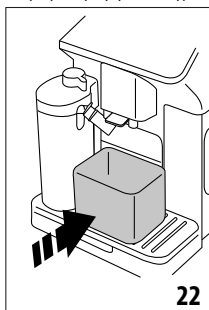

3. Obrnite gumb za reguliranje pene/čiščenje (E3) ali (F3) na "Clean" (slika 23) : iz dulca za mleko priteče vroča voda ali para. Čiščenje se samodejno prekine;
4. Ročico za nastavljanje nastavitve ponovno na eno od nastavitvev za peno;



Če moram opraviti več zaporednih priprav:

- Za nadaljnje priprave, ko se prikaže sporočilo za funkcijo "Clean", pritisnite "Prekliči". Očistite vrč za mleko po zadnji pripravi.

Na koncu priprav je posoda za mleko prazna ali premalo mleka za druge recepte

- Po izvedbi čiščenja s funkcijo "Clean", snemite vrč za mleko in vse sestavne dele očistite, kot je opisano s postopkom v odstavku "15.10 Čiščenje vrčev za mleko (E) in (F)"

Na koncu priprav je v posodi za mleko še dovolj mleka za druge recepte

- Po izvedbi čiščenja s funkcijo "Clean", odstranite vrč z mlekom in ga takoj odložite v hladilnik. Vrč "HOT"  lahko spravite v hladilnik za ne več kot 2 dni, medtem ko vrč "COOL"  za ne več kot en dan: nato opravite čiščenje vseh sestavnih delov, kot je opisano s postopkom v odstavku "15.10 Čiščenje vrčev za mleko (E) in (F)".

Pozor:

Če je vrč za mleko ostal zunaj hladilnika več kot **30 minut**, razstavite in očistite vse sestavne dele, kot je opisano s postopkom v odstavku "15.10 Čiščenje vrčev za mleko (E) in (F)".

Splošne opombe za pripravo mlečnih napitkov:

- Če ne izvedete čiščenja, se na zaslonu prikaže simbol , ki vas opominja, da je potrebno opraviti čiščenje vrča za mleko.
- V nekaterih primerih je za čiščenje je potrebno počakati, da se aparat segreje.
- Za pravilno čiščenje počakajte, da se funkcija CLEAN konča. Funkcija je samodejna. Ko je v teku, je ne zaustavljajte.

10. PRIPRAVA VROČE VODE IN VROČEGA ČAJA

10.1 Priprava aparata

1. Vstavite dulec vroče vode (D6) v aparat (slika 5);
2. Pod dulec postavite skodelico;

Če uporabite visoke kozarce:

- dvignite loputo (A16) (slika 24) in kozarec postavite v prostor (A15);
- obrnite dulec vode (slika 25).

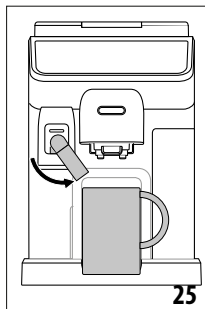
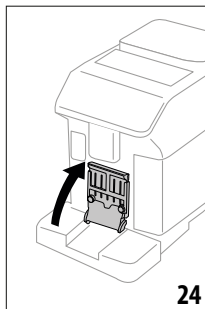

10.2 Priprava vročega čaja

1. Na domači strani (C) pritisnite neposredno na sliko čaja (C1);
2. Nastavite dolžino in temperaturo;
3. Pritisnite "Natoči": točenje se prične in se samodejno prekine.

Opomba:

- točenje lahko ustavite s pritiskom na "Stop" ali "Prekliči".
- Če želite povečati količino kave, takoj po končanem točenju pritisnite na "Extra". Ko dosežete zeleno količino, pritisnite "Stop" ali "Prekliči".

10.3 Priprava vroče vode

Neposredna izbira:

1. Na domači strani (C) pritisnite neposredno na sliko vroče vode (C1): točenje se prične in se samodejno prekine.

Prilagoditev dolžine:

1. Pritisnite (+) (C2) na dnu slike, ki se nanaša na vročo vodo: na zaslonu se prikaže dolžina za izbiro;
2. Pritisnite "Natoči": točenje se prične in se samodejno prekine.

Opomba:

- točenje lahko ustavite s pritiskom na "Stop" ali "Prekliči".
- Če želite povečati količino kave, takoj po končanem točenju pritisnite na "Extra". Ko dosežete zeleno količino, pritisnite "Stop" ali "Prekliči".

11. NAPITKI FAVOURITES (PRILJUBLJENI)

Za vsak profil je mogoče ustvariti zbir priljubljenih napitkov. To opravite na naslednji način:

1. Pritisnite (+) (C2) na dnu slike, ki se nanaša na napitek, ki ga želite vključiti v zbirko

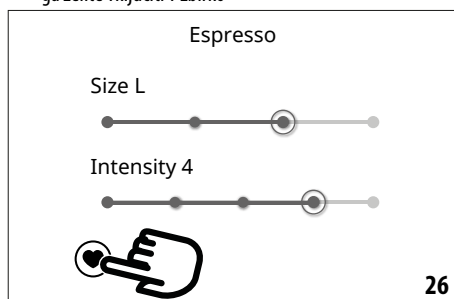

2. Izberite srček (slika 26);
3. Pritisnite "X" za vrnitev na domačo stran (C).
Napitek je sedaj vključen v zbirko in je dostopen s pritiskom na Favourites (B4) na komandni plošči (B).

Opomba:

Napitke iz zbirke lahko prerazporedite:

1. Pritisnite  ;

2. Izberite napitek za prestavitve;
3. S smernima tipkama spremenite vrstni red napitkov;
4. Pritisnite "X" do vrnitve na domačo stran (C).

12. PRIPRAVA NAPITKOV "TO GO"

"To Go" je možnost, primerna za tiste, ki želijo s ustvariti prilagojen napitek in se ga lahko vzame s seboj.

Neobvezna dodatna oprema v nekaterih modelih:	
	Travel mug (količina 473 ml/ 160 mm H)
	Vrsta: DLSC073
	EAN: 8004399024083

1. Aparat pripravite s potrebnimi pripomočki za želeno pripravo (E, F);
2. Dvignite ustrezno loputo (A16) (slika 24) ter vstavite travel mug v ustrezen prostor (A15) (slika 27);

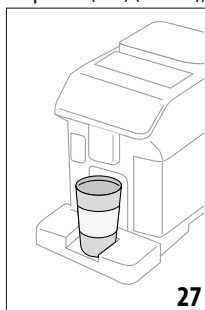

3. Pritisnite "To go" (B2);

Pri prvi uporabi možnosti:

- Pritisnite "Začni";
 - S pritiskom na  se prikažejo informacije o količinah, ki ustrezajo velikosti travel muga;
 - Izberite velikost travel muga, ki ga želite uporabiti (mala, srednja, velika), nato pritisnite "Naprej";
 - Aparat vas obvesti, da je po končani pripravi mogoče regulirati količino, da se shrani natančno prostornino vašega muga. Pritisnite "Naprej".
4. Izberite vrsto zelenega napitka (Hot (B3) ali Cold (B1));
 5. Na domači strani (C) se pomikajte po napitkih, dokler se ne prikaže želeni: napitek izberite in prilagodite parametre, ki jih predlaga aparat. Nadaljujte s točenjem;
 6. Po končanem točenju je natočeno količino mogoče popraviti, da bo ob naslednji pripravi napitek po meri 7za uporabljeni travel mug.

Opomba:

- Vsakokrat, ko uporabite mug, ki se razlikuje od predhodno uporabljenega, je priporočljivo, da ste med pripravo poleg aparata in nadzirate količino natočenega napitka.

- Če se nove nastavitve shranijo, ostanejo v spominu SAMO v izbranem profilu.
- Za ohranjanje temperature toplih napitkov je priporočljivo, da travel mug predhodno ogrejete z vročo vodo.
- Uporaba travel muga je priporočljiva samo za napitke, ki so prisotni na domači strani.
- Če želite uporabiti potovalni lonček, ki ni priložen, ne pozabite, da ne sme biti večji od 16 cm.

Pozor

- Preden pokrov privijete, odprite zaporni pokrovček, da sprostite tlak;
- **Recepti z uporabo mleka:** po končani pripravi očistite vrč za mleko (glejte odstavek "9.6 Čiščenje vrčev za mleko po vsaki uporabi").
- Uporaba je priporočljiva za največ 2 uri: po tem času ga izpraznite in očistite, kot je navedeno v naslednjem odstavku.
- Za več informacij glejte navodilo za uporabo, ki je priloženo travel mugu.

12.1 Čiščenje travel muga po vsaki uporabi



Iz higienskih razlogov je priporočljivo travel mug očistiti (D9) po vsaki uporabi. Ne uporabljajte abrazivnih materialov, ki bi lahko poškodovali površino posode.

To opravite na naslednji način:

1. Odvijte pokrov in posodo in pokrov splaknite s toplo pitno vodo (40°C).
2. Dele lončka vsaj 30 minut namakajte v vroči vodi (40°C) z detergentom za pomivanje posode. Ne uporabljajte dišečih detergentov.
3. Notranjost posode in pokrova očistite s čisto gobo in detergentom za pomivanje posode ter odstranite vidno umazanijo.
4. Vse dele splaknite s toplo pitno vodo (40°C).
5. Vse dele osušite s čisto in suho krpo ali z vpojnim papirjem, nato jih znova sestavite.
6. Pokrov enkrat tedensko operite v pomivalnem stroju. Kovinskega lončka ne prati v pomivalnem stroju.

13. FUNKCIJA "my" (samo napitki "Hot")

Z "my" je napitek mogoče prilagoditi na naslednji način:

1. Prepričajte se, da je profil aktiven (C6) za pijačo, katero želite prilagoditi;
2. Pritisnite  (C2) na dnu slike, ki se nanaša na želeni napitek;
3. Pritisnite ;
4. Pritisnite "Začni" in sledite vodenemu postopku;
5. Če je z napitkom predvideno, izberite želeno aromo in pritisnite "Naprej";
6. Pritisnite "Natoči" za začetek točenja;

7. Pritisnite "Stop" ko je v skodelici dosežena želena količina.
8. Če je rezultat v skodelici takšen, kot si želite, pritisnite "Shrani" da shranite, ali "Prekliči", da ohranite prejšnje parametre.
9. Pritisnite "X" za vrnitev na domačo stran.

Aparat se vrne za domačo stran (C).

Opomba:

- Če se nove nastavitve shranijo, ostanejo v spominu SAMO v izbranem profilu.
- S prilagoditvijo posamezne pijače se samodejno prilagodi tudi na odgovarjajoči dvojni pijači in se na zaslonu prikaže sporočilo "Vrednosti, shranjene na dvojnih in posameznih receptih";
- Programiranje lahko kadar koli zapustite s pritiskom na "X": vrednosti ne bodo shranjene.
- Ko je napitek prilagojen, se v nastavitvah prikažeta "Ponastavi" (pod sliko) in "my" (med izbirami dolžine). S pritiskom na "Ponastavi" se nastavitve povrnejo na privzete vrednosti.

Preglednica količin napitka		
Napitek	Standardna količina	Nastavljiva količina
ESPRESSO	40 ml	20-180 ml
2X ESPRESSO	40 ml + 40 ml	20-180 ml 20-180 ml
COFFEE	180 ml	100-270 ml
LONG	160 ml	115-250 ml
DOPPIO+	120 ml	80-180 ml
AMERICANO	150 ml	70-480 ml
ČAJ	150 ml	20-420 ml
VROČA VODA	250 ml	20-420 ml

14. IZBIRA SVOJEGA PROFILA

Mogoče je shraniti različne profile, vsak od teh je povezan z drugačno ikono.

V vsakem profilu so shranjene osebne prilagoditve napitkov ter vrstni red, v katerem se prikažejo vsi napitki glede na pogostost izbire.

Profil izberete tako da:

1. Na domači strani (C) pritisnite na profil trenutno v uporabi (C6); prikaže se seznam profilov za izbiranje;
2. Nato izberite želeni profil.

Opomba:

- Ko je izbira opravljena, bodo barve stolpcev v nastavitvah pijače enake barvi profila;
- Svoj profil lahko tudi poimenujete;

- Za prilaganje ikone profila glejte odstavek "6.7 Ustvarjanje in spreminjanje profilov".

15. ČIŠČENJE



15.1 Čiščenje aparata

Naslednje dele aparata je potrebno redno čistiti:

- Notranji tokokrog aparata;
- posodo za kavne usedline (A10);
- posodo za zbiranje kapljavine (A14) in rešetko pladnja (A13);
- rezervoar vode (A22);
- dulec za kavo (A7);
- lijak za vnos predhodno mlete kave (A4);
- odstranljiv poparnik (A6), dostopen po odprtju servisnih vrat (A5);
- vrč za mleko (E) in (F)
- vrč za kavo (D8) (glejte odst. "8.9 Čiščenje vrča za kavo");
- travel mug (D9) (glejte odst. »12.1 Čiščenje travel muga po vsaki uporabi«).

Pozor!

- Za čiščenje aparata ne uporabljajte topil, grobih detergentov ali alkohola. S super avtomatskimi aparati De'Longhi ni potrebno uporabljati kemičnih aditivov za čiščenje aparata.
- Za odstranjevanje oblog ali usedlin kave ne uporabljajte kovinskih predmetov, ker bi lahko odrgnili kovinske ali plastične površine.

pranje v pomivalnem stroju 	samo ročno pranje 
pladenj za kapljavine (A14)	posoda za kavne usedline (A10)
nosilec rešetke lopute (A18)	pladenj za skodelice (A12)
rešetka pladnja (A13)	rešetka lopute (A17)
vrč za mleko "Hot" (E)	rezervoar vode (A22)
vrč za mleko "Cool" (F)	odstranljiv poparnik (A6)

15.2 Čiščenje notranjega obtoka aparata

Za obdobja neuporabe daljša od 3-4 dni je priporočljivo, da pred uporabo vklopite aparat in opravite 2-3 izpiranja z izbiro funkcije "Izpiranje" (odstavek »8.1 Aparat pripravite za kavne napitke«).

Opomba:

Normalno je, da je po izvedbi tega čiščenja v posodi za kavne usedline prisotna voda (A10).

15.3 Čiščenje posode za kavne usedline

Ko se na zaslону prikaže "Izprazni posodo za usedline", jo je treba izprazniti in očistiti. Dokler ne očistite posode za usedline

(A10), aparat ne more pripraviti kave. Naprava signalizira, da je treba posodo izprazniti, tudi če ni polna, če je od priprave prvega napitka minilo 72 ur (da bo 72-urno štetje pravilno izvedeno, aparata ne smete nikoli izklopiti iz napajanja).

Pozor! Nevarnost za opekline

Če pripravite zaporedoma več napitkov na osnovi mleka, se kovinsko držalo za skodelice (A12) segreje. Počakajte, da se ohladi, preden se je dotaknete ali primite aparat samo s prednje strani. Za čiščenje (z vklopljenim aparatom):

1. Odstranite posodo za zbiranje kapljavine (A14) in vsebnik za usedline (A10) (fig. 28);

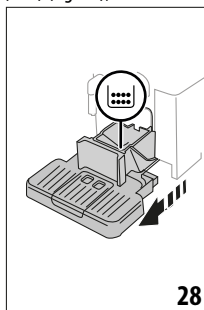

2. Izpraznite in previdno očistite pladenj za kapljavine in posodo za usedline, pri čemer pazite, da odstranite vse ostanke, ki se lahko položijo na dno: priložena krtača (D5) je opremljena z lopatico, primerno za to operacijo.
3. Posodo za zbiranje kapljavine z rešetko in posodo za zbiranje kavnih usedlin ponovno vstavite.

Pozor!

- Ko izvlčete zbirno posodo za zbiranje kapljavine morate obvezno izprazniti in očistiti tudi posodo za kavne usedline, če ta še ni popolnoma polna. Če tega ne opravite, se lahko zgodi, da se bo med kasnejšo pripravo kave posoda za usedline preveč napolnila in zamašila aparat.
- Nekateri modeli imajo spodnjo posodo, sestavljeno iz dveh ločenih elementov: po čiščenju ju ponovno sestavite, preden jo ponovno vstavite v stroj.

15.4 Čiščenje pladnja za kapljavine in rešetke pladnja

Pozor!

Posoda za zbiranje kapljev (A14) je opremljena s plavajočim indikatorjem (A19) (rdeče barve) za prikaz nivoja v njej zbrane vode (sl. 29).

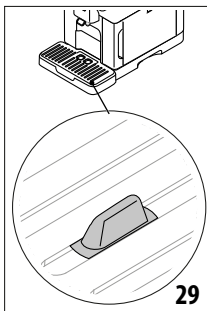

Preden začne ta indikator štrleti iz pladnja za skodelice (A12), je pladenj treba izprazniti in očistiti, sicer lahko voda preide z roba in poškoduje aparat, podporno površino ali druge dele aparata.

Pladenj za kapljevino odstranite tako:

1. Odstranite posodo za zbiranje kapljevine in posodo za kavne usedline (A10) (slika 28);
2. Preverite rdečo posodo za zbiranje kondenzata (A11) in jo, če je polna, izpraznite;
3. Odstranite pladenj za skodelice (A12), rešetko pladnja (A13), nato izpraznite pladene za zbiranje kapljevine in posodo za kavne usedline ter operite vse sestavne dele;
4. V aparat ponovno postavite pladenj za kapljevine skupaj z rešetko in posodo za kavne usedline.

Pozor!

Ko izvlečete zbirno posodo za zbiranje kapljevine morate obvezno izprazniti in očistiti tudi predal za ostanke kave, in sicer tudi v primeru, da ta še ni popolnoma napolnjen. Če tega ne opravite, se lahko zgodi, da se bo med kasnejšo pripravo kave posoda za usedline preveč napolnila in zamašila aparat.

15.5 Čiščenje notranjosti aparata

Nevarnost električnega udara!

Pred čiščenjem notranjih delov morate aparat izklopiti (glejte "5. Izklop aparata") in ga odklopiti iz električnega omrežja. Aparata nikoli ne potaplajte v vodo.

1. Občasno (približno enkrat mesečno) pregledajte, da je notranjost aparata (dostopna, če odstranite posodo za zbiranje kapljevine (A14)) čista. Če je potrebno odstranite ostanke kave s priloženim čopičem (D5) ali z gobo.
2. Odstranite vseostanke s sesalnikom (slika 30).

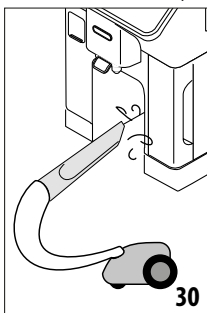

15.6 Čiščenje rezervoarja vode

Približno enkrat mesečno in ob vsaki zamenjavi filtra za mehčanje vode (D4) očistite rezervoar za vodo (A22).

1. Odstranite rezervoar za vodo (slika 2), odstranite filter za mehčanje (če je prisoten) in ga sperite s tekočo vodo;
2. Izpraznite rezervoar za vodo in ga očistite z vročo vodo, po potrebi s čisto, neabrazivno krpo. Temeljito sperite z vodo;
3. Ponovno vstavite filter (sl. 31), rezervoar napolnite s svežo in hladno pitno vodo do oznake MAX (sl. 3) in ponovno vstavite rezervoar;

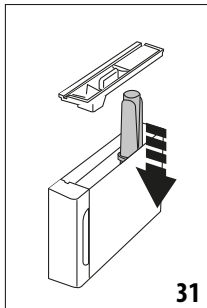

4. (samo, če je vstavljen mehčalni filter) Natočite 100ml vroče vode da filter aktivirate.

15.7 Čiščenje ustnikov dulca za kavo

1. Dulec za kavo redno čistite (A7) z gobo ali krpo (slika 32);

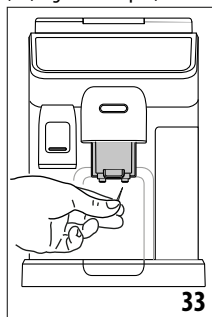
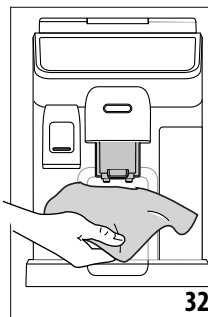

2. Preverite, da odprtine duca za kavo niso zamašene. Če je potrebno, odstranite kavne usedline z zobobrcem (slika 33).

15.8 Čiščenje lijaka za vnos mlete kave

Občasno (približno enkrat mesečno) očistite lijak za vnos predhodno zmlete kave (A4). To opravite na naslednji način:

1. Izklopite aparat (glejte poglavje »5. Izklop aparata«);
2. Odprite pokrovček lijaka;
3. Lijak očistite s priloženim čopičem (D5);
4. Zaprite pokrovček.

Pozor!

Po čiščenju pazite, da v lijaku ne pustite nobenih pripomočkov: prisotnost tujkov v lijaku med delovanjem lahko poškoduje aparat.

15.9 Čiščenje poparnika

Poparnik (A6) je treba očistiti vsaj enkrat mesečno.

Pozor!

Poparnika ni mogoče odstraniti z vklopljenim aparatom.

1. Prepričajte se, ali se je aparat pravilno izklopil (glejte poglavje "5. Izklop aparata");
2. Odstranite rezervoar vode (A22) (slika 2);
3. Odprite vrata poparnika (A5) (slika 34), ki se nahaja na desni strani;

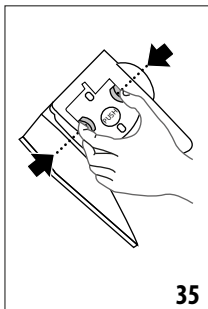
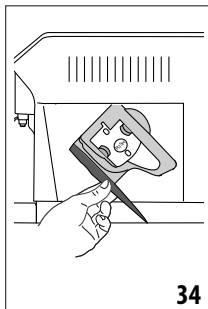

4. Pritisnite navznoter dve obarvani tipki za odklop in sočasno povlecite poparnik navzven (slika 35);
5. Poparnik za približno 5 minut potopite v vodo in nato splaknite pod;

Pozor!

SPERITE S SAMO VODO

NE S ČISTILI - NE V POMIVALNEM STROJU

6. Poparnik očistite brez uporabe čistil, ker bi ga lahko poškodovala.
7. S čopičem (D5) očistite morebitne ostanke kave na sedežu poparnika, ki jih vidite skozi vratca poparnika;
8. Po čiščenju ponovno vstavite poparnik v nosilec; nato pritisnite na napis PUSH dokler ne slišite klik;

Opomba:

Če je težko vstaviti poparnik je potrebno (preden ga ustavite) nastaviti na pravilno velikost s pomočjo dveh ročic (slika 36).

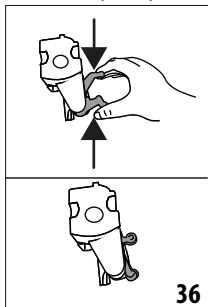

9. Ko ste ga ustavili preverite, da sta obe barvni tipki izstopili;
10. Zaprite okence poparnika;

11. Ponovno vstavite rezervoar za vodo.

15.10 Čiščenje vrčev za mleko (E) in (F)

Vrč za mleko očistite kot opisano:

1. Odstranite pokrov vrča za mleko (E1) ali (F1) (slika 18);
2. Snemite dulec za mleko (E5) ali (F5), podaljšek dulca za mleko (E7) (samo vrč hot) in cev za zajem mleka (E6) ali (F6) (slika 37);

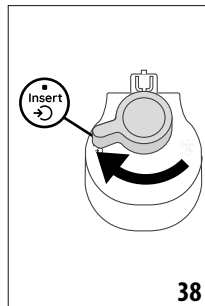
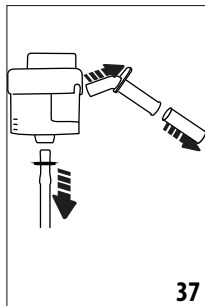

3. Sournjo obrnite gumb za reguliranje pene (E3) ali (F3) do položaja "Insert" (slika 38) in ga izvlecite;
4. Protiurno obrnite in snemite spojnik-priključek vrča za mleko (E4) ali (F4) (slika 39).

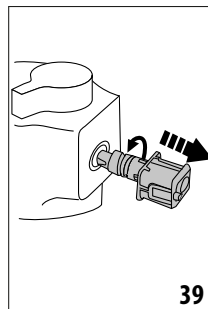

5. Vrč operite v pomivalnem stroju (priporočljivo) ali ročno, na način, ki je naveden v nadaljevanju:
 - **V pomivalnem stroju:** Vse zgoraj opisane komponente in posodo za mleko operite z vročo pitno vodo (najmanj 40°C): nato jih položite na zgornjo košaro pomivalnega stroja in zaženite program pranja s temperaturo 50°C, na primer ECO standard.
 - **Ročno:** Vse komponente in posodo za mleko temeljito sperite z vročo pitno vodo (vsaj 40 °C), da odstranite morebitne vidne ostanke mleka, pri čemer pazite, da voda prehaja skozi vse odprtine v pokrovu (slika 40). Nato vse komponente za najmanj 30 minut potopite v vročo pitno vodo (vsaj 40 °C) z detergentom za posodo. Nato vse komponente temeljito splaknite pod vročo pitno vodo, kot je opisano zgoraj, in jih posamezno drgnite z rokami.

6. Še posebej pazite, da na vdolbini in utoru pod gumbom (slika 41) ne ostanejo ostanke mleka: če je potrebno, utor postgajte z zobobrcem;

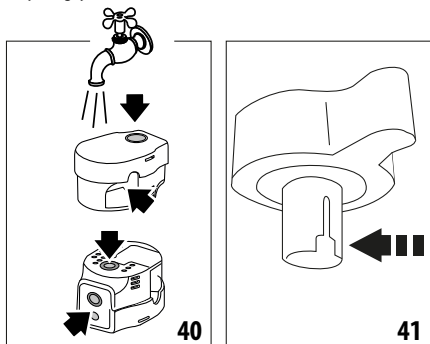

7. Preverite tudi, da cevke za sesanje in točenje mleka nista zamašeni z ostanki mleka;
8. Vse komponente osušite s suho in čisto krpo;
9. Ponovno sestavite vse sestavne dele pokrova;
10. Ponovno pritrдите pokrov na posodo za mleko.

Opomba:

Aparat vas tedensko opozori na potrebo po natančnem čiščenju vrča za mleko in vam predlaga postopek za pravilno čiščenje.

16. ODSTRANJEVANJE VODNEGA KAMNA

Pozor!

- Pred uporabo preberite navodila in etiketo sredstva za odstranjevanje vodnega kamna, navedeno na ovitku samega sredstva.
- Priporočamo le uporabo sredstva za odstranjevanje vodnega kamna De'Longhi. Uporaba neprimernih sredstev za odstranjevanje vodnega kamna, tako kot tudi neredno odstranjevanje, lahko povzroči pojav napak, ki jih ne krije garancija proizvajalca.
- Sredstvo za odstranjevanje vodnega kamna lahko poškoduje občutljive površine. Če se izdelek nehote polije, ga takoj posušite.

Za odstranjevanje vodnega kamna	
Sredstvo za odstranjevanje vodnega kamna	Odstranjevalec vodnega kamna De'Longhi
Posoda	Priporočena prostornina: 2 l
Čas	~50min

Iz aparata odstranite vodni kamen, ko se na domači strani (C) prikaže ustrezno sporočilo: če želite takoj opraviti odstranjevanje vodnega kamna, pritisnite "OK" in sledite operacijam od točke (5).

Če želite prestaviti odstranjevanje vodnega kamna na drugo priložnost, pritisnite "Prekliči": na domači strani vas simbol (C4) opomni, da je treba iz aparata odstraniti vodni kamen. (Sporočilo se bo prikazalo ob vsakem vklopu).

Za pristop meniju odstranjevanja vodnega kamna:

1. Na domači strani pritisnite na ikono menija nastavitve (C3);
2. Pomaknite se po straneh menija, dokler se ne prikaže postavka "Od.v.kamna";
3. Pritisnite "Začni" za vstop v postopek vodnega odstranjevanja vodnega kamna;
4. Pritisnite "Začni" za začetek;
5. Vstavite dulec za vodo (D6) (slika 5);
6. Odstranite in izpraznite pladenj za kapljevine (A14) in posodo za usedline (A10) (slika 10): nato znova vstavite oba in pritisnite "Naprej";
7. Odstranite rezervoar za vodo (A22), dvignite pokrov (A21) in (če je vstavljen) odstranite filter (D4). Rezervoar povsem izpraznite.
8. Sredstvo za odstranjevanje vodnega kamna nalijte v rezervoar za vodo do nivoja A (ki ustreza 100ml), označenega na notranji strani rezervoarja; nato dodajte vodo (en liter), dokler ne dosežete stopnje B (sl. 42). Ponovno vstavite rezervoar za vodo (s pokrovom) in pritisnite "Naprej";

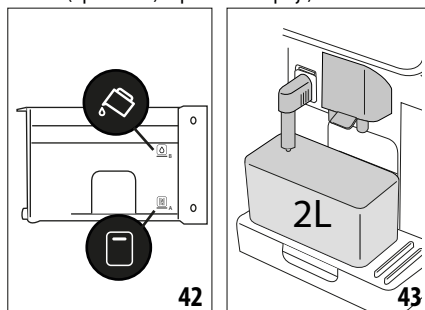

9. Pod razpršilnike postavite prazno posodo z najmanj s prostornino najmanj 2 litrov (slika 43). Pritisnite "Naprej", da začnete postopek ("Nazaj", če se želite vrniti na prejšnji zaslon, ali "X", če želite zapustiti postopek, ne pozabite odstraniti raztopine za odstranjevanje vodnega kamna iz rezervoarja).

Pozor! Nevarnost za opekline

Iz izlivov prihaja vroča voda, ki vsebuje kisline. Zato pazite, da ne pridete v stik z raztopino.

10. Začne se program za odstranjevanje kamna in raztopina za odstranjevanje vodnega kamna izteka iz dulca za vročo vodo in za kavo, ter avtomatsko izvede serijo spiranja v presledkih, da odstrani ostanke vodnega kamna iz aparata; Po približno 40 minutah aparat prekine s postopkom odstranjevanja vodnega kamna;

- Aparat je sedaj pripravljen za proces izpiranja s svežo vodo. Izpraznite posodo, ki se uporablja za zbiranje raztopine za odstranjevanje kamna in odstranite rezervoar za vodo, izpraznite, sperite s tekočo vodo, napolnite do nivoja MAKS s svežo vodo in vstavite v aparat (slika 44). Pritisnite "Naprej";

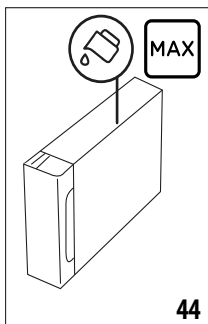

- Izpraznite posodo za zbiranje raztopine za odstranjevanje vodnega kamna pod izlivi in pritisnite "Naprej", da začnete postopek izpiranja;
- Vroča voda izteka tako iz dulca za vročo vodo kot tudi iz dulca za kavo;
- Ko zmanjka vode v rezervoarju, izpraznite posodo za zbiranje vode po splakovanju;
- Odstranite rezervoar za vodo, znova namestite, če je bil prej odstranjen, filter za mehčanje. Za nadaljevanje pritisnite "Naprej";
- Napolnite rezervoar s svežo vodo do nivoja MAX, ponovno ga vstavite v aparat in za nadaljevanje pritisnite »Next«;
- Namestite prazno posodo za zbiranje raztopine za odstranjevanje vodnega kamna pod dulcema in pritisnite "Naprej", da začnete nov cikel izpiranja;
- Ko zmanjka vode v rezervoarju izpraznite posodo za zbiranje vode za splakovanje, odstranite, izpraznite in znova vstavite posodo za zbiranje kapljevine (A14) in posodo za usedline (A10), nato ju znova vstavite v aparat;
- Izvlcite posodo za vodo, dolijte vodo do najvišjega nivoja in jo postavite nazaj v aparat, nato pritisnite "Naprej"
- Postopek odstranjevanja vodnega kamna je zdaj končan: pritisnite "Ok". Naprava se hitro ogreje in se na koncu vrne na domačo stran.

Opomba:

- Če se cikel odstranjevanja vodnega kamna ne zaključi pravilno (npr. zaradi izpada napajanja z električno energijo), je priporočljivo ponoviti cikel;
- Normalno je, da je po ciklu odstranjevanja vodnega kamna v posodi za kavne usedline prisotna voda (A10).

- Če rezervoar vode ni napolnjen do oznake nivoja MAX, je potrebno opraviti še tretji cikel izpiranja. S tem se zagotovi, da v notranjosti aparata ni ostankov sredstva za odstranjevanje vodnega kamna. Preden zaženete splakovanje se spomnite, da izpraznite posodo zbiranje kapljevine.

17. PROGRAMIRANJE TRDOTE VODE

Alarm za odstranjevanje vodnega kamna se prikaže po vnaprej določenem obratovalnem obdobju, ki je odvisno od trdote vode. Če želite, lahko programirate aparat glede na dejansko trdoto vode, ki je v uporabi na določenem območju, ter s tem zmanjšate pogostost postopka odstranjevanja vodnega kamna.

17.1 Merjenje trdote vode

- Iz priloženega ovitka vzemite testni listič "Total hardness test" (D1) (v welcome pack).
- Testni listič povsem potopite v vodo za približno eno sekundo.
- Izvlcite listič in ga rahlo stresite. Po približno eni minuti se prikažejo 1, 2, 3 ali 4 kvadrтки rdeče barve, glede na trdoto vode, vsak kvadratki pomeni 1 nivo.

17.2 Nastavitev trdote vode

- Na domači strani (C) pritisnite ikono menija nastavitve (C3);
- Pomaknite se po straneh do izbire postavke "Trdota vode";
- Pritisnite "Nastavi"
- Opravite postopek iz prejšnjega odstavka in izmerite stopnjo trdote vode;
- Pritisnite piko, ki ustreza stopnji trdote, zaznani v prejšnji točki, kot je določeno v naslednji tabeli:

Preskus celotne trdote (D1)	Trdota vode
	Raven 1
	Raven 2
	Raven 3
	Raven 4

- Aparat je sedaj programiran v skladu z novo nastavitvijo trdote vode.
- Pritisnite "<" za vrnitev v meni nastavitvev.

18. FILTER ZA MEHČANJE VODE

Nekateri modeli so opremljeni s filtrom za mehčanje vode (D4): če ga v vašem modelu ni, vam priporočamo nakup filtra pri pooblaščenem centru De'Longhi.

Za pravilno uporabo filtra sledite navodilom v nadaljevanju.

18.1 Namestitev filtra

1. Pritisnite na meni nastavitve (C3);
2. Pomaknite se po straneh, dokler se ne prikaže postavka "Filter vode";
3. Pritisnite "Ok" za vstop v vodeni postopek
4. Odstranite filter iz embalaže in obračajte koledar, dokler se ne prikaže naslednja 2 meseca (slika 45);

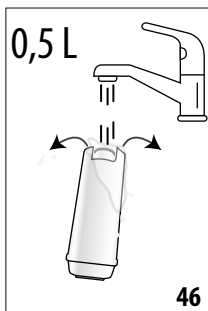
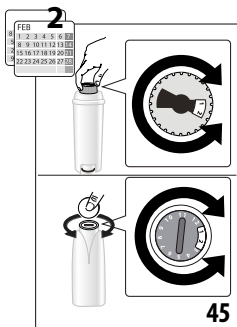

Opomba:

Trajnost filtra velja dva meseca ob normalni uporabi aparata, če pa aparata z nameščenim filtrom ne uporabljate, trajnost velja največ 3 tedne.

5. Pritisnite "Naprej" za nadaljevanje ("Nazaj" za vrnitev na prejšnji zaslon; "X" za preklic operacije);
6. Za aktiviranje filtra pustite, da voda teče skozi srednjo luknjo filtra dokler ne izhaja iz stranskih odprtin za več kot eno minuto (slika 46). Pritisnite "Naprej";

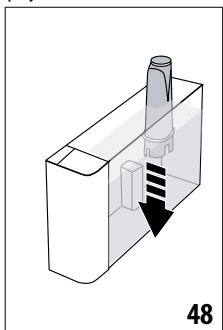
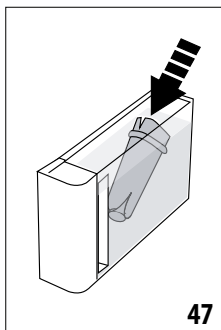

7. Odstranite rezervoar za vodo (A22) z aparata (slika 2) in ga napolnite z vodo; filter vstavite v rezervoar za vodo tako, da ga za približno deset sekund popolnoma potopite, nato ga nagnete in rahlo pritisnete, da zračni mehurčki začnejo izhajati (slika 47). Pritisnite "Naprej";

8. Filter vstavite v ustrezen sedež (slika 48) in ga pritisnite do konca; pritisnite "Naprej";
9. Rezervoar zaprite s pokrovom (A21), nato ga ponovno vstavite v aparat.
10. Vstavite dulec za vročo vodo (D6). Pritisnite "Naprej";
11. Pod dulec vroče vode postavite prazno posodo z najmanjšo prostornino 0,5 litra (slika 6) in pritisnite "Naprej", da aktivirate filter;
12. Naprava dovaja toplo vodo in se samodejno ustavi. Pritisnite "Ok" za vrnitev na domačo stran;
13. Sedaj je filter aktiviran in aparat lahko uporabljate.

18.2 Zamenjava ali odstranitev filtra

Filter zamenjajte, (D4) ko se na domači strani (C) prikaže ustrezno sporočilo: če želite zamenjavo opraviti takoj, pritisnite "Ok" in sledite operacijam od točke 3 v prejšnjem odstavku. Če želite zamenjavo opraviti kasneje, pritisnite "Prekliči": na zaslonu bo simbol filtra opominjal, da je potrebno zamenjati filter.

Za prikaz postopajte na naslednji način:

1. Pritisnite na meni nastavitve (C3);
2. Pomaknite se po straneh, dokler se ne prikaže postavka "Filter za vodo": pritisnite "Ok";
3. Pritisnite "Ok" za vstop v vodeni postopek;
4. Izvlecite posodo za vodo (A22) in izrabljeni filter.
5. Za odstranitev filtra pritisnite "Ok" ("Nazaj" za vrnitev v prejšnje okno; "Izbrisi" za razveljavitev postopka);
6. Za zamenjavo filtra pritisnite "Naprej". Nadaljujte z izvajanjem postopkov, prikazanih v prejšnjem odstavku od točke (4).

Opomba:

Po preteku dveh mesecev (glej disk s časom), ali če aparat niste uporabljali za 3 tedne, zamenjajte filter čeprav aparat tega še ne zahteva.

19. TEHNIČNI PODATKI

Napetost:	220-240 V~ 50-60 Hz max. 10 A
Moč:	1450 W
Tlak:	1,9 MPa (19 bar)
Prostornina rezervoarja vode:	1.8 l
Mere DxŠxV:	260x450x385 mm
Dolžina kabla:	1200 mm
Teža (različna glede na model):	11,2 kg
Največja vsebnost posode za kavno zrnje:	300 g
Frekvenčni razmak:	2400 - 2500 MHz
Največja prenosna moč:	20 mW

De'Longhi si pridržuje pravico, da kadarkoli spremeni tehnične in estetske značilnosti, ne da bi pri tem spreminjala delovanje in kakovost izdelkov.

19.1 Nasveti za varčevanje z energijo





- Za zmanjšanje porabe energije po pripravi enega ali več napitkov, odstranite vrča za mleko ali pripomočke.
- Samodejni izklop nastavite na 15 minut (glejte odstavek »6.8 Nastavitev samodejnega izklopa«);



- Zaženite varčevanje z energiji (glejte odstavek "6.9 Generalen");
- Ko aparat to zahteva, zaženite cikel za odstranjevanje vodnega kamna.

20. SPOROČILA, PRIKAZANA NA ZASLONU

PRIKAZANO SPOROČILO	POMEN	REŠITEV
Rezervoar napolni s svežo vodo do nivoja MAX. Ne pozabite napolniti nad 1. stopnjo	Voda v rezervoarju (A22) ne zadostuje.	Odstranite rezervoar in ga napolnite s svežo pitno vodo nad nivojem 1 ter ga ponovno vstavite v aparat.
Nimam dovolj vode za napitek. Rezervoar napolni s svežo vodo do nivoja MAX Ne pozabite napolniti nad 1. stopnjo		
Vstavi rezervoar za vodo	Rezervoar (A22) ni pravilno vstavljen.	Rezervoar vstavite pravilno in ga potisnete do konca.
Napolni rezervoar s svežo vodo. Izprazni posoda za zbiranje kapljevine in posoda za usedline	Količina vode v rezervoarju ne zadostuje za pripravo pijače in kmalu boste morali izprazniti posodo z usedlinami kave.	Naprava zahteva izvedbo obeh dejavnosti: na ta način nadaljnji posegi ne bodo več potrebni in brez prekinitve bo mogoče zapored točiti več pijač.
Vstavi enoto poparnika	Po čiščenju niste ponovno vstavili poparnika (A6).	Vstavite poparnik, kot je opisano v odst. »15.9 Čiščenje poparnika«
Izprazni posodo za usedline	Posoda za kavne usedline (A10) je polna.	Očistite, kot je opisano v odst. "15.3 Čiščenje posode za kavne usedline"
Vstavi posodo za usedline in posodo za zbiranje kapljevine	Vsebnik za usedline (A10) in/ali posoda za zbiranje kapljevine (A14) nista pravilno vstavljeni ali nista prisotni.	Vstavite pladenj za kapljevino skupaj s posodo za usedline tako, da pritisnete do konca.
Dodaj mleto kavo po želji. Največ eno merico!	Izbrana je priprava s predhodno mleto kavo.	Prepričaj se, da lijak (A4) ni zamašen, nato vstavite eno poravnano merico (D2) mlete kave in na zaslonu pritisnite "Naprej", sledite napotkom iz odst. »8.4 Priprava napitka iz vnaprej mlete kave«.
Napolnite posodo za zrnje in pritisnite Ok za nadaljevanje priprave	Kave v zrnju je zmanjkalo.	Napolnite posodo za zrna (A2) in pritisnite Ok za nadaljevanje točenja
Vstavite dulec za vročo vodo	Dulec (D6) ni pravilno vstavljen ali ni prisoten.	Vstavite dulec tako, da ga potisnete do konca (slika 5): aparat oddaja zvočni signal (če je aktivna funkcija zvočnega opozorila).
Vstavi vrč za mrzlo/vroče mleko	Vrč za mleko (E) ali (F) ni pravilno vstavljen ali ni prisoten.	Vstavite vrč za mleko tako, da ga potisnete do konca: aparat odda zvočni signal (če je funkcija zvočnega opozorila aktivirana).
→		

PRIKAZANO SPOROČILO	POMEN	REŠITEV
Izvajam čiščenje. Takoj se vrnem	Aparat je zaznal nečistoče v notranjosti.	Počakajte, da se aparat vrne v pripravno stanje in ponovno izberite želen napitek. Če se težava nadaljuje, se obrnite na pooblaščen servisni center.
Nove nastavitve niso bile shranjene	Med prilagajanjem pijače (glejte poglavje »13. Funkcija »my« (samo napitki »Hot«) u«, priprava je bila namerno prekinjena s pritiskom na "X" ali pa se je sprožil alarm.	Pritisnite "X" za vrnitev na domačo stran (C), za prikaz alarma, ki je povzročil prekinitev. Sledite navodilom glede prikazanega alarma (glejte pog. »20. Sporočila, prikazana na zaslonu«)
Ni mi mogoče pripraviti napitka. Zmanjšaj aromo in poskusi ponovno	Kava je predrobno mleta, zaradi česar kava prepočasi ali sploh ne izteka.	Izberite blažjo "Aromo" (glejte »8.3 Prilagajanje napitka«)
	Če je prisoten filter za mehčanje vode (D4), je morda v filtru prisoten zračni mehur, ki preprečuje iztekanje.	Pritisnite "Ok" in natočite malo vode (glejte pog. »10. Priprava vroče vode in vročega čaja u« dokler pretok ne postane enakomeren. Če težava ni odpravljena, odstranite filter (glejte odst. »18.2 Zamenjava ali odstranitev filtra«)
Ni mi mogoče pripraviti napitka. Nastavi mlinček, obrni gumb za en položaj	Mletje je predrobno, zaradi česar kava prepočasi ali sploh ne izteka.	Pritisnite "OK" in nadaljujte z reguliranjem kavnega mlinčka (glejte odst. »6.4 Nastavitev mletja kave«).
Izberi manj močno aromo ali zmanjšaj količino vnaprej mlete kave	Uporabili ste preveč kave.	Izberite blažjo "Aromo" (glejte »8.3 Prilagajanje napitka«) ali zmanjšajte količino mlete kave (največ 1 merica). Pritisnite "Ok", da se vrnete na domačo stran, ali počakajte, da sporočilo izgine.
Vrč za mleko hrani v hladilniku	Opravili ste pripravo mleka in vrč za mleko je še vedno v aparatu	Vrč za mleko odstranite in odložite v hladilnik.
Opraviti je treba odstranjevanje vodnega kamna iz aparata. Pritisnite Ok za začetek (~50 min)	Označuje, da je iz aparata potrebno odstraniti vodni kamen.	Če želite opraviti odstranjevanje vodnega kamna, pritisnite "Ok" in sledite vodenemu postopku, v nasprotnem primeru pritisnite "Prekliči": v tem primeru se na domači strani (C) pojavi simbol  (C4), ki opominja, da je potrebno opraviti odstranjevanje vodnega kamna (glejte pog. »16. Odstranjevanje vodnega kamna«).
Cikel odstranjevanja vodnega kamna je bil prekinjen. Pritisnite Ok za nadaljevanje	Odstranjevanje vodnega kamna je prekinjeno ali ni pravilno zaključeno	Pritisnite Ok za nadaljevanje (glejte poglavje »16. Odstranjevanje vodnega kamna«).
Zamenjaj filter za vodo. Pritisnite OK za začetek	Filter za mehčanje vode (D4) je izrabljen.	Pritisnite "Ok", če želite zamenjati filter, ali "Izbriši", če nameravate to storiti kdaj drugič. Sledite navodilom v pog. »18. Filter za mehčanje vode«.
		→

PRIKAZANO SPOROČILO	POMEN	REŠITEV
Splošni alarm: Glejte navodila za uporabo / App Coffee Link	Notranjost aparata je zelo umazana.	Natančno očistite aparat, kot je to opisano v pog. "15. Čiščenje". Če se po čiščenju še vedno prikaže sporočilo, se obrnite na servisno službo in /ali na pooblaščen servisni center
Obtok prazen. Pritisnite OK za začetek polnjenja	Vodni obtok je prazen	Pritisnite "Ok", da napolnite tokokrog: dostava se samodejno ustavi. Normalno je, da se v posodi za zbiranje kapljevine nahaja voda (A14) po napolnitvi. Če težava ni odpravljena, preverite, ali je rezervoar za vodo (A22) vstavljen do konca.
	Vstavljen je nov filter za mehčanje (D4)	Prepričajte se, da ste pravilno upoštevali navodila za vstavljanje novega filtra (odst. "18.1 Namestitev filtra" in "18.2 Zamenjava ali odstranitev filtra"). Če težava ni odpravljena, odstranite filter (odst. "18.2 Zamenjava ali odstranitev filtra").
Profil kavnih zrn se je spremenil! Ne pozabite natočiti vsaj 3 kave, da dosežete najboljši rezultat v skodelici	Z aparatom je treba opraviti 3 priprave z novo kavo, preden bo mogoče regulirati Bean Adapt	Pripravite vsaj 3 kave z novo kavo, preden spremenite Bean Adapt
Za idealno temperaturo priporočam, da opravite hitro izpiranje, da me ohladite. Postavite posodo prostornine 0,2 l pod dulca in pritisnite Začni.	Če želite pripraviti napitek "cold brew technology" po pripravi več toplih napitkov	Pod dulca za kavo postavite posodo in pritisnite "Začni", da izvedete hitro hladno izpiranje in ohladite kavni obtok, ali pritisnite "Preskoči", da takoj točite želeni napitek.
Za idealno temperaturo priporočam, da opravite hitro izpiranje, da me ogrejete. Postavite posodo prostornine 0,2 l pod dulca in pritisnite Začni.	Če želite pripraviti zopel napitek po pripravi napitkov "cold brew technology"	Pod dulca za kavo postavite posodo in pritisnite "Začni", da izvedete hitro toplo izpiranje in segrejte kavni obtok, ali pritisnite "Preskoči", da takoj točite želeni napitek.
	Pomeni, da je omogočeno varčevanje z energijo.	Da bi onemogočili varčevanje z energijo, sledite postopku v odst. "6.9 Generalen".
	Opominja, da je potrebno odstraniti vodni kamen iz aparata.	Čim prej je potrebno opraviti program odstranjevanja vodnega kamna, opisan v pog. »16. Odstranjevanje vodnega kamna u«
	Ne pozabite, da je treba zamenjati filter (D4)	Zamenjajte filter ali ga odstranite po navodilih v pog. "18. Filter za mehčanje vode".
	Zapomnite si, da je potrebno očistiti vrč za mleko (E) ali (F).	Obrnite gumb za reguliranje pene (E3) ali (F3) v položaj CLEAN.
	Povezljivost je bila konfigurirana v meniju nastavitvev (C3) aparata.	Opravite povezavo z aplikacijo Coffee Link.
→		

PRIKAZANO SPOROČILO	POMEN	REŠITEV
	Označuje, da je aparat povezan.	Če želite onemogočiti povezavo, nadaljujte, kot je opisano v odst. "6.3 Povezljivost".
	Povezljivost je aktivna, vendar je oblak nedosegljiv.	<p>Če je bil pred kratkim vklopljen, počakajte, da se aparat popolnoma prižge.</p> <p>Če težava ni odpravljena, izključite in znova aktivirajte povezavo, kot je opisano v odst. "6.3 Povezljivost".</p> <p>Preverite, ali lučke na usmerjevalniku kažejo, da je omrežje aktivno.</p> <p>Če se težava še vedno pojavlja, izklopite in vklopite napravo in domači usmerjevalnik.</p>

21. ODPRAVLJANJE TEŽAV

Spodaj so opisana nekatera mogoča nepravilna delovanja.

Če problema ne uspete rešiti na opisan način, se morate obrniti na tehnično službo.

TEŽAVA	MOŽEN VZROK	REŠITEV
Aparat se ne vklopi	Vtič ni priključen v vtičnico.	Vstavite vtič v vtičnico (sl. 1).
Kava ni vroča.	Notranji obtoki aparata so se ohladili, ker je preteklo 2-3 minute od zadnje kave.	Preden pripravite kavo, s posebno funkcijo segrejte notranje krogotoke z izpiranjem (glej odst. "8.1 Aparat pripravite za kavne napitke").
	Nastavljena temperatura kave je nizka.	V meniju z nastavitvami nastavite višjo temperaturo kave (C3) (glejte odst. »6.5 Temperatura kave«).
	Pred pripravo niste ogreli skodelic.	Skodelice segrejte tako, da jih oplaknete z vročo vodo (Pazi: lahko uporabite funkcijo vroča voda).
	Iz aparata je treba odstraniti vodni kamen	Nadaljujte, kot je opisano v pog. "16. Odstranjevanje vodnega kamna". Nato preverite stopnjo trdote vode ("17.1 Merjenje trdote vode") in preverite, ali je aparat nastavljen glede na dejansko trdoto ("17.2 Nastavitev trdote vode").
Kava ni polnega okusa in ima malo kreme.	Kava je pregrobo mleta.	Vstopite v meni nastavitvev (C3) in sledite napotkom za reguliranje mletja. Učinek bo viden po 3 iztočenih kavah (glejte odst. "6.4 Nastavitev mletja kave").
	Kava ni primerna.	Uporabite mešanico kave za aparate za ekspresno kavo.
	Kava ni sveža.	Pakiranje kave je predolgo odprto in je izgubilo okus.
		→

TEŽAVA	MOŽEN VZROK	REŠITEV
Kava prepočasi izteka ali izteka po kapljicah.	Kava je predrobno mleta.	Vstopite v meni nastavitve (C3) in sledite napotkom za reguliranje mletja. Učinek se pozna šele po 3 pripravljenih kavah "6.4 Nastavitev mletja kave".
Kava ne izhaja iz enega ali obeh dulcev.	Šobi dulca za kavo (A7) sta zamašeni.	Očistite dulec kave z gobo ali zobotrebcom.
V pripravljeni kavi je preveč vode.	Lijak (A4) se je zamašil.	Lijak očistite s čopičem (D5), kot je opisano v odst. "15.8 Čiščenje lijaka za vnos mleto kave".
Točenje napitka je slabo	V rezervoarju ni dovolj vode	Rezervoar vedno napolnite nad 1. nivojem.
Aparat ne toči kave.	Aparat je zaznal nečistoče v notranjosti: na zaslonu se prikaže napis "Izvajam čiščenje...".	Počakajte, da se aparat vrne v pripravno stanje in ponovno izberite želen napitek. Če se težava nadaljuje, se obrnite na pooblaščen servisni center.
Poparnika (A6) ni mogoče odstraniti.	Izklopa niste izvedli pravilno	Izklopite s pritiskom na tipko  (A9) (glejte pog. "5. Izklop aparata").
Ob zaključku odstranjevanja vodnega kamna aparat zahteva tretje splakovanje.	Med dvema splakovanjema rezervoar (A22) ni bil napolnjen do nivoja MAX	Postopajte po zahtevah aparata, izpraznite najprej posodo za zbiranje kapljevine (A14), da bi se izognili razlitju.
Mleko ima velike mehurčke ali brizga iz dulca za mleko (E5) ali (F5).	Pokrov (E1) ali (F1) vrča mleka je zamazan	Očistite pokrov posode za mleko, kot je to opisano v odst. "15.10 Čiščenje vrčev za mleko (E) in (F)".
	Pokrov (E1) ali (F1) ni pravilno sestavljen.	Pravilno sestavite vse komponente, kot je navedeno v pog. »9.1 Priprava vrčev za mleko (E in F)« in "9.4 Nastavitev količino pene".
Mleko ima velike mehurčke ali brizga iz dulca mleka (E5) ali (F5) ali je rahlo penast.	Mleko ni dovolj hladno ali vrsta mleka ni primerna za zahtevani napitek	Za najboljše rezultate poskrbite, da za pripravo toplih ali hladnih napitkov uporabite pravo vrsto mleka (glejte oddelek "9.2 Kakšno mleko uporabiti?"). Napitke uporabljajte pri temperaturi hladilnika (približno 5°C).
	Pokrov (E1) ali (F1) vrča mleka je zamazan	Vrč za mleko očistite, kot je navedeno v odst. "9.6 Čiščenje vrčev za mleko po vsaki uporabi"
	V zarezi pod ročko za nastavitev pene (E3) ali (F3) je nekaj vode	Izvlcite gumb in dobro osušite.
	Uporabljajo se zelenjavne napitke	Za izboljšanje rezultata uporabite napitke pri temperaturi hladilnika (približno 5°C). Količino pene prilagodite, kot je navedeno v odstavku. "9.4 Nastavitev količino pene"



TEŽAVA	MOŽEN VZROK	REŠITEV
Površina za odlaganje skodelic (A12) je vroča.	Pripravljenih je bilo več napitkov zaporedoma	
Po čiščenju posode za zbiranje kapljevine ni mogoče vstaviti v aparat	Posoda za zbiranje kondenzata (A11) ni pravilno postavljena	Preverite, ali je posoda za zbiranje kapljevine pravilno postavljena
Aparat ne uporabljate in se slišijo zvoki ali rahlo pihanje pare	Aparat je pripravljen za uporabo ali ste ga izklopili pred kratkim, ter je nekaj kapljic kondenzata padlo v še topel uparjalnik	Ta pojav je del normalnega delovanja aparata; da bi omejili pojav, izpraznite posodo za zbiranje kapljevine.
Naprava oddaja pare iz pladnja za kapljevine (A14) in/ali na površini na kateri je postavljen aparat je prisotna voda.	Po čiščenju rešetka pladnja ni bila ponovno vstavljena (A13)	Postavite rešetko pladnja nazaj v pladenj za kapljevine
Napitka To Go je preveč ali izhaja iz travel muga	Izbrana količina ni ustrezna	Izberite manjšo količino (srednjo \overline{C}_M ali majhno \overline{C}_P) Nastavite količino glede na mug, da bo ob naslednji pripravi količina ustrezna
Napitka To Go je malo	Izbrana količina ni ustrezna	Izberite večjo količino (srednjo \overline{C}_M ali veliko \overline{C}_G) Nastavite količino glede na mug, da bo ob naslednji pripravi količina ustrezna
Travel muga ni mogoče vstaviti v aparat	Loputa prostora za travel mug (A16) je zaprta in/ali je dulec za kavo (A7) je znižan	Odprite loputo in/ali dvignite dulec za kavo
Aplikacija ne dela	Neppravilno delovanje aplikacije	Zaprte in ponovno zaženite aplikacijo
Aplikacija poroča o težavi v aparatu, ki je ni	Podatki med aparatom in aplikacijo niso sinhronizirani	Deaktivirajte in ponovno aktivirajte povezljivost (par. "6.3 Connettività")

Register Now

www.delonghi.com/register

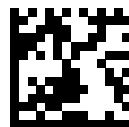

57132C8814_00_1023

De'Longhi Appliances via Seitz, 47 31100 Treviso, Italy delonghi.com