ECAM45X.6Y - 45X.8Y

ELETTA EXPLORE

АВТОМАТИЧНА
КАВОВАРКА

Інструкція по застосуванню

Instructions videos available at:
<https://eletta-explore.delonghi.com>



DeLonghi

A

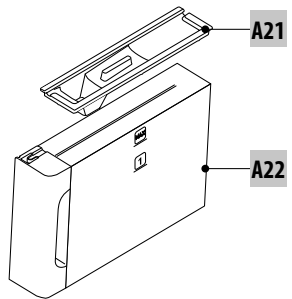
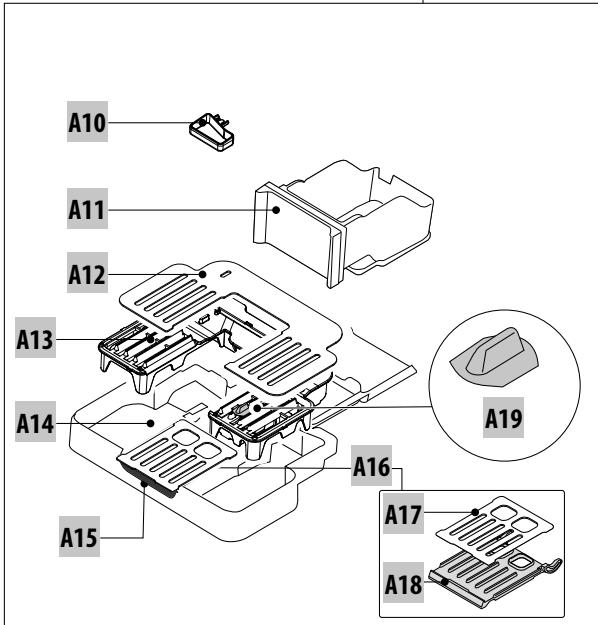
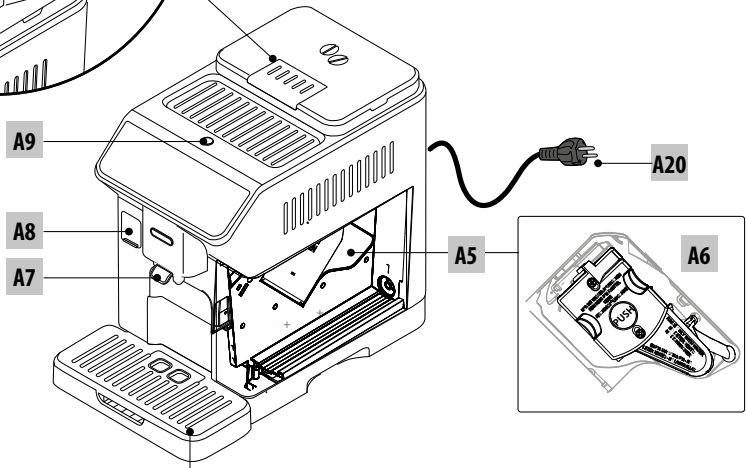
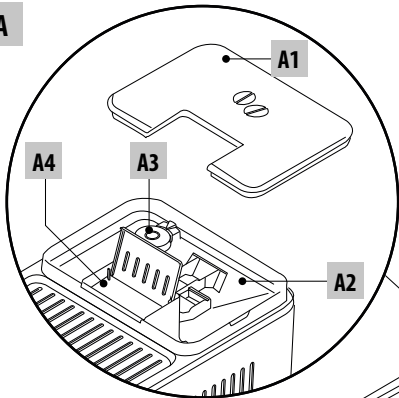

B C

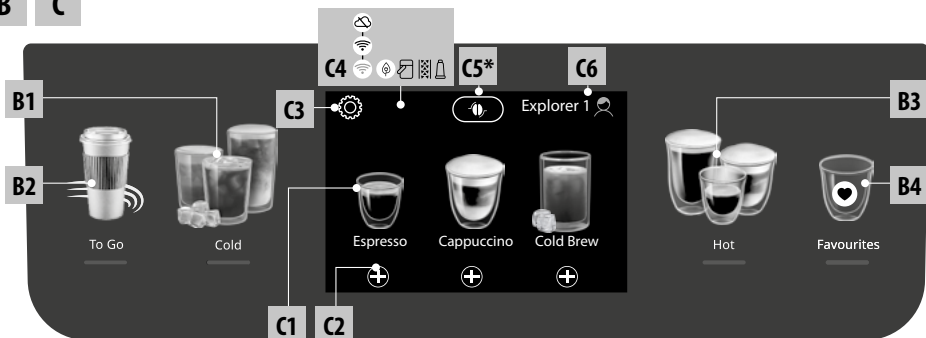

D*

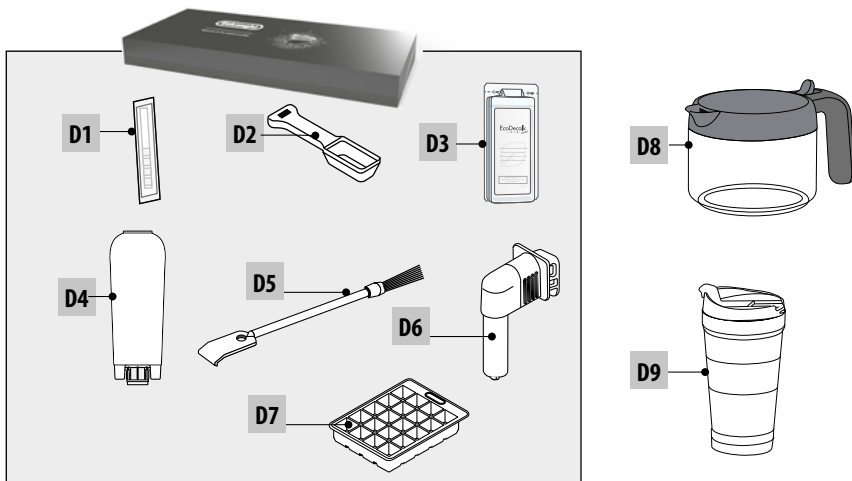

E  **LatteCrema HOT** 

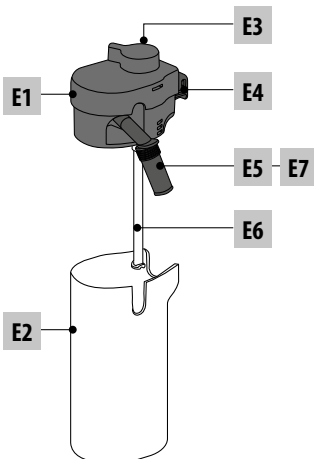

F  **LatteCrema COOL** 

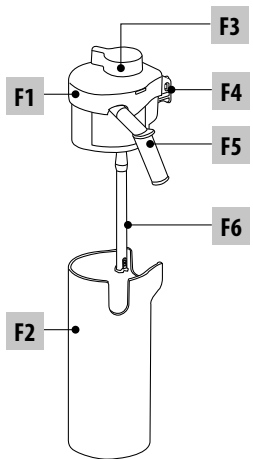

ЗМІСТ

1. ВСТУП	5
1.1 Літери в дужках.....	5
1.2 Несправності та їх усунення.....	5
1.3 Завантажити додаток!.....	5
2. ОПИС	5
2.1 Опис приладу (A).....	5
2.2 Опис панелі управління (B).....	5
2.3 Опис домашньої сторінки (головний екран) (C).....	5
2.4 Опис додаткового приладдя (D) (* залежить від моделі).....	6
2.5 Опис контейнера для молока (гарячого) (E).....	6
2.6 Опис контейнера для молока (холодного) (F).....	6
3. НАЛАШТУВАННЯ ПРИЛАДУ ☺.....	6
4. УВІМКНЕННЯ ПРИЛАДУ ☺.....	7
5. ВИМКНЕННЯ ПРИЛАДУ	7
6. НАЛАШТУВАННЯ МЕНЮ ☺.....	7
6.1 Промивання.....	7
6.2 Видалення накипу.....	8
6.3 Під'єднання.....	8
6.4 Регулювання помелу.....	8
6.5 Температура кави.....	8
6.6 Мови.....	9
6.7 Створення та редагування профілів.....	9
6.8 Встановлення автоматичного вимкнення.....	9
6.9 Загальне.....	9
6.10 Фільтр для води.....	9
6.11 Жорсткість води.....	9
6.12 Заводські налаштування.....	9
6.13 Спороження контуру.....	10
6.14 Статистика.....	10
7. ВИБІР НАПОЮ	10
8. ПРИГОТУВАННЯ КАВОВИХ НАПОЇВ ☺.....	11
8.1 Підготуйте машину для приготування кавових напоїв.....	11
8.2 Напої прямого вибору.....	11
8.3 Персоналізація напоїв.....	12
8.4 Приготування кави з використанням меленої кави.....	12
8.5 Bean Adapt Technology & Espresso SOUL.....	13
8.6 Загальні вказівки щодо приготування кавових напоїв.....	13
8.7 Поради щодо гарячішої кави.....	13
8.8 Карафка Кави / Cold Brew.....	13
8.9 Очищення карафки для кави.....	14
9. ПРИГОТУВАННЯ МОЛОЧНИХ НАПОЇВ ☺.....	14
9.1 Підготовка контейнера для молока (E та F).....	14
9.2 Яке молоко використовувати?.....	15
9.4 Регулювання кількості пінки.....	15
9.5 Приготування молочних напоїв.....	16
9.6 Очищення карафки для молока після використання.....	16
10. ПРИГОТУВАННЯ ГАРЯЧОЇ ВОДИ ТА ГАРЯЧОГО ЧАЮ ☺.....	16
10.1 Підготовка приладу.....	16
10.2 Приготування гарячого чаю.....	17
10.3 Приготування гарячої води.....	17
11. УЛЮБЛЕНІ НАПОЇ ☺.....	17
12. ПРИГОТУВАННЯ НАПОЇВ “ТО GO” ☺.....	17
12.1 Чистення travel mug після використання.....	18
13. ФУНКЦІЯ “МУ” (ЛИШЕ “ГАРЯЧІ” НАПОЇ) ☺.....	18
14. ВИБРАТИ СВІЙ ПРОФІЛЬ ☺.....	19
15. ОЧИЩЕННЯ ☺.....	19
15.1 Очищення кавомашини.....	19
15.2 Очищення внутрішнього контура.....	19
15.3 Очищення контейнера для кавової гущі.....	19
15.4 Очищення піддону для крапель та решітки піддону для крапель.....	20
15.5 Очищення кавомашини всередині.....	20
15.6 Очищення контейнера для води.....	20
15.7 Очищення блоку подачі кави.....	21
15.8 Очищення воронки для меленої кави.....	21
15.9 Очищення вузла заварювання.....	21
15.10 Очищення карафки для молока (E) та (F).....	22
16. ВИДАЛЕННЯ НАКИПУ ☺.....	23
17. НАЛАШТУВАННЯ ЖОРСТКОСТІ ВОДИ	24
17.1 Вимірювання жорсткості води.....	24
17.2 Налаштування жорсткості води.....	24
18. ФІЛЬТР ДЛЯ ПОМ'ЯКШЕННЯ ВОДИ	24
18.1 Встановлення фільтру.....	24
18.2 Заміна або зняття фільтра.....	25
19. ТЕХНІЧНІ ДАНІ	25
19.1 Поради щодо енергозбереження.....	26
20. ПОВІДОМЛЕННЯ НА ДИСПЛЕЇ	26
21. УСУНЕННЯ НЕСПРАВНОСТЕЙ	30

1. ВСТУП

Дякуємо Вам за вибір автоматичної машини для приготування кави еспресо та капучино.

Проділіть декілька хвилин на вивчення цієї Інструкції з використання. Це дозволить уникнути усіх ризиків та пошкодження кавомашини.

1.1 Літери в дужках

Літери в дужках стосуються опису приладу на сторінках 2–3.

1.2 Несправності та їх усунення

У випадку несправностей, спочатку спробуйте вирішити їх, прочитавши вказівки, наведені в розділах «20. Повідомлення на дисплеї» та «Усунення несправностей».

Якщо це не вирішує проблему або потрібна додаткова інформація, зверніться до відділу обслуговування клієнтів за номерами, вказаними на веб-сайті www.delonghi.com.

У разі потреби ремонту звертайтеся винятково до сервісної служби компанії De'Longhi. Адреси можна знайти на веб-сайті www.delonghi.com.

1.3 Завантажити додаток!



Завантажте застосунок, а потім слідуйте інструкціям, щоб створити свій акаунт.

У додатку, ви також можете знайти творчі рецепти, інформацію, поради та цікаві факти про світ кави, разом з інформацією про ваш прилад, що буде завжди у вашому розпорядженні.

ПЕРЕКОНАЙТЕСЯ, ЩО ДОДАТОК ДОСТУПНИЙ У ВАШІЙ КРАЇНІ:

app-availability.delonghi.com

У моделях з підключенням ви можете віддалено керувати низкою функцій за допомогою програми Coffee Link.

 Цей символ позначає функції, які ви можете перевірити або отримати консультацію, використовуючи додаток.

Ви також можете створювати нові напої та зберігати їх у своєму приладі.

Будь ласка, зверніть увагу:

- Щоб отримати доступ до функцій з Додатку, активуйте під'єднання у меню налаштування приладу (див. «6.3 Під'єднання»).
- Перевірте сумісні пристрої на сайті compatidevices.delonghi.com.

2. ОПИС







2.1 Опис приладу (A)

- A1. Кришка контейнеру для кавових зерен
- A2. Контейнер для кавових зерен
- A3. Регулятор ступеню помелу
- A4. Воронка для меленої кави
- A5. Дверцята заварювального вузла
- A6. Знімний заварювальний вузол
- A7. Блок подачі кави (регулюється по висоті)
- A8. Роз'єм для аксесуарів
- A9.  кнопка: увімкнення та вимкнення приладу (режим очікування)
- A10. Контейнер для кавової гущі
- A11. Піддон для конденсату
- A12. Підставка для чашок
- A13. Решітка піддону
- A14. Піддон для крапель
- A15. Відсік для Travel mug
- A16. Заслінка відсіку для Travel mug в зборі
- A17. Кришка-решітка
- A18. Опора кришки-решітки
- A19. Індикатор рівня води у піддоні для крапель
- A20. Кабель живлення
- A21. Кришка контейнеру для води
- A22. Контейнер для води

2.2 Опис панелі управління (B)

- B1. Меню «Холодних» напоїв
- B2. Меню напоїв «To go»
- B3. Меню «Гарячих» напоїв
- B4. Меню «Улюблених» напоїв

2.3 Опис домашньої сторінки (головний екран) (C)

- C1. Напої, що обираються (прямий вибір)
- C2. Для відображення та персоналізації параметрів напоїв
- C3. Меню налаштування приладу
- C4. Індикатори:
 -  Прилад чекає першого підключення
 -  Індикатор активованого Wi-Fi
 -  Індикатор відсутності мережі
 -  Індикатор увімкненого режиму енергозбереження
 -  Індикатор, що вказує на необхідність очищення контейнера для молока
 -  Індикатор, що вказує на необхідність видалення накипу
 -  Індикатор зношеного фільтра

- C5. Bean Adapt Technology (активується з Додатка): див. «8.5 Bean Adapt Technology & Espresso SOUL»
- C6. Налаштування профілів (див. «14. Вибрати свій профіль»)

2.4 Опис додаткового приладдя (D) (* залежить від моделі)

Приладдя для пакета Starter:

- D1. Індикаторна смужка «Тест загальної жорсткості»
- D2. Мірна ложка для меленої кави
- D3. Декальцинатор
- D4. Фільтр для пом'якшення води
- D5. Щіточка для чищення
- D6. Блок подачі гарячої води
- D7. Форма для льоду

- D8. Карафка кави
- D9. Travel mug

2.5 Опис контейнера для молока (гарячого) (E)



- E1. Кришка контейнера для молока
- E2. Контейнера для молока
- E3. Ручка регулювання пінки/Очищення Clean
- E4. З'єднувач контейнера для молока (знімається для чищення)
- E5. Блок подачі молока (регулюється по висоті)
- E6. Трубка для всмоктування молока (силіконова)
- E7. Подовжувач для блоку подачі молока

2.6 Опис контейнера для молока (холодного) (F)



- F1. Кришка контейнера для молока
- F2. Контейнера для молока
- F3. Ручка регулювання пінки/Очищення Clean
- F4. З'єднувач контейнера для молока (знімається для чищення)
- F5. Блок подачі молока
- F6. Трубка для всмоктування молока (жорстка пластмаса)

3. НАЛАШТУВАННЯ ПРИЛАДУ ☺

Будь ласка, зверніть увагу:

- Можливі сліди кави в кавомолці є результатом експлуатаційних випробувань, що проводились на приладі

перед продажем, що є підтвердженням ретельної турботи та уваги, яку ми вкладаємо у свою продукцію.

- При першому використанні приладу, всі знімні аксесуари (контейнера для молока (E) та (F), travel mug* (D9), карафка для кави* (D8), контейнер для води (A21) та (A22)), що призначені для контакту з водою або молоком слід промити гарячою водою. Ми рекомендуємо мити контейнери для молока в посудомийній машині.
 - Ми рекомендуємо якнайшвидше налаштувати жорсткість води, слідуючи вказівкам, наведеним у розділі «17. Налаштування жорсткості води».
1. Підключіть шнур живлення (A20) до електричної мережі (мал. 1).

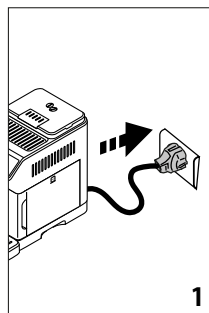

2. Натисніть прапорець, що відповідає потрібній мові, і підтвердіть вибір, натиснувши "Готово".

Тепер дотримуйтеся інструкцій, вказаних на дисплеї приладу:

3. Витягніть контейнер для води (A22) (мал. 2) та наповніть його водою до рівня MAX, свіжою, питною водою (мал. 3);

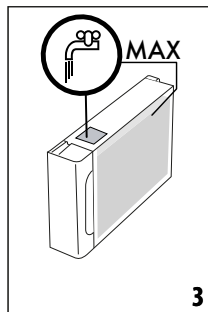
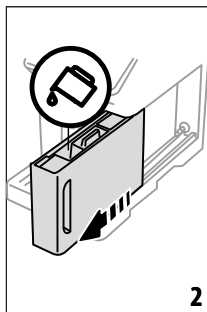

4. Після чого вставте контейнер на місце та підтвердіть, натиснувши "Вперед";
5. Наповніть контейнер для кавових зерен (A2) (мал. 4), потім підтвердіть, натиснувши "Вперед".

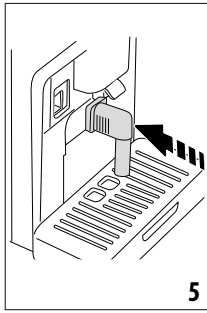
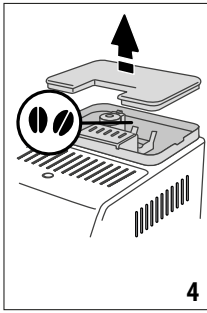

6. Вставте блок подачі гарячої води (D6) у роз'єм для додаткового приладдя (A8) (рис. 5) та поставте ємність мінімальним об'ємом 200 мл під блок подачі кави (A7) та гарячої води (рис. 6);

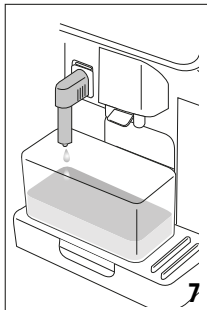
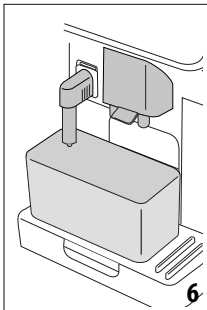

7. Натисніть "ОК", щоб наповнити систему подачі води. Прилад подає воду з блоку подачі гарячої води (рис. 7);
8. Після закінчення подачі прилад продовжує нагріватися, виконуючи цикл промивання, подаючи гарячу воду з блоку подачі кави (рис. 8).

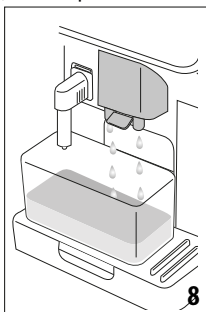

Досягнувши потрібної температури, прилад пропонує інструкцію як використовувати машину.

Будь ласка, зверніть увагу:

- Перший раз, коли ви використовуєте прилад, вам потрібно зробити 4-5 порцій капучино, перш ніж результати в чашці будуть задовільними.

- При першому використанні приладу водяний контур порожній, і прилад може працювати дуже гучно. Шум стає меншим, коли контур заповнюється.

4. УВІМКНЕННЯ ПРИЛАДУ

Будь ласка, зверніть увагу:

- Кожного разу перед увімкненням приладу, він виконує автоматичний попередній нагрів та цикл промивання, який не можна переривати. Прилад не готовий до використання поки цикл не було завершено.

1. Щоб увімкнути прилад, натисніть  кнопку (A9) (мал. 9): прилад вмикається

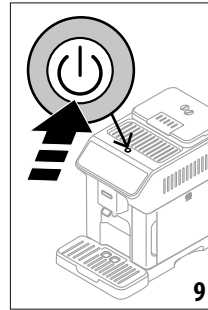

2. Досягнувши необхідної температури, прилад виконує цикл промивання, під час якого з блоку подачі кави виливається вода (A7); окрім підігріву нагрівача, всередині приладу гарячою водою також промиватимуться внутрішні канали.

5. ВИМКНЕННЯ ПРИЛАДУ

При кожному вимкненні кавоварки, після того як вона готувала каву, прилад виконує цикл автоматичного промивання.

1. Щоб вимкнути прилад, натисніть кнопку  (A9) (рис. 9).
2. Якщо це передбачено, прилад промиває блок подачі кави (A7) гарячою водою, а потім вимикається (в режимі очікування).

Будь ласка, зверніть увагу:

Якщо ви не використовуєте прилад протягом тривалого часу, вимкніть його, а потім витягніть вилку з розетки електроживлення.

Важливо!

В жодному разі не витягайте вилки з розетки, коли прилад увімкнений.

6. НАЛАШТУВАННЯ МЕНЮ

6.1 Промивання

Використовуйте цю функцію для подачі гарячої води з блоку подачі кави (A7) (та, якщо вставлений з блоку подачі гаря-

чої води (D6)), щоб очистити та підігріти внутрішній контур приладу.

Поставте контейнер мінімальним об'ємом в 100 мл під лобками подачі (мал. 6).

Щоб активувати цю функцію, виконайте наступне:

1. Натисніть меню налаштувань (C3);
2. Виберіть на дисплеї "Промивання";
3. Натисніть «OK», щоб почати подачу. Через декілька секунд, подається гаряча вода, яка очищує та підігріває внутрішній контур приладу (мал. 7-8);
4. Щоб зупинити промивання, натисніть "Стоп" або зачекайте, поки промивання завершиться автоматично.

Будь ласка, зверніть увагу:

- Якщо прилад не використовувався більше 3-4 днів, при повторному вмиканні, ми рекомендуємо виконати 2-3 цикли промивання перед використанням;
- Нормально, якщо після процедури промивання в контейнері для збору гущі (A10) з'явиться вода.

6.2 Видалення накипу



Інструкції щодо видалення накипу див. в розділі «16. Видалення накипу».



6.3 Під'єднання

Використовуйте цю функцію, щоб активувати або вимкнути під'єднання. Виконайте наступні дії:

1. Натисніть меню налаштувань (C3);
2. Прокрутіть сторінки, поки не відобразиться "Під'єднання";
3. Натисніть "Вперед";
4. Увімкніть підключення до Wi-Fi та дистанційне керування (через додаток De'Longhi Coffee Link);
5. PIN-код приладу, необхідний для підключення до Застосунку, відображається на екрані;
6. Натисніть «<», щоб зберегти новий вибір та повернутися до меню налаштувань;
7. Натисніть "X", щоб повернутися на домашню сторінку (C).

На головній сторінці символ (C4), що вказує на стан підключення, змінюється іншими символами (напр. видалення накипу, та ін.)

Символ на домашній сторінці	Значення
 Білий символ на сірому фоні	Під'єднання увімкнено: прилад чекає першого підключення
 Білий символ на синьому фоні	Прилад підключений

Символ на домашній сторінці	Значення
 Червоний символ на синьому фоні	Пристрій підключено до домашньої мережі Wi-Fi, але немає мережі
 Сірий символ на сірому фоні	немає доступу до хмарної служби
--	З'єднання відключено. Для підключення увійдіть у меню Налаштування (C3)

Будь ласка, зверніть увагу:

- Якщо віддалене з'єднання вимкнено, ряд функцій програми буде недоступний (наприклад, приготування напою).
- Якщо ви змінили ім'я або пароль мережі Wi-Fi або підключилися до нової мережі Wi-Fi, вам потрібно буде виконати процедуру скидання, як описано нижче:
 1. Дійте, як описано вище, від пункту 1 до пункту 3;
 2. Натисніть «Скинути»;
 3. Натисніть "OK", щоб підтвердити скасування налаштувань мережі;
 4. Знову під'єднайтеся до Застосунку та виберіть нові облікові дані.

6.4 Регулювання помелу

Прилад пропонує керівництво, як правильно відрегулювати помел для досягнення найкращих результатів:

1. Натисніть меню налаштувань (C3);
2. Прокрутіть сторінки, поки не відобразиться "Регулювання помелу";
3. Натисніть "Читати далі", щоб ознайомитися з керівництвом щодо регулювання помелу.

Будь ласка, зверніть увагу:

- Після виконання вищезазначеної процедури ми рекомендуємо приготувати принаймні 3 порції кави, перш ніж регулювати помел знову. Якщо кава все ще заварюється неправильно, повторіть процедуру.
- Регулятор помелу (A3) можна повертати лише тоді, коли кавомолка працює на початку приготування кави.

Bean Adapt Technology

Ми пропонуємо вам увійти до Bean Adapt Technology в додатку Coffee Link App, щоб налаштувати цей параметр відповідно до використовуваних кавових зерен.

6.5 Температура кави

Щоб змінити температуру води, що використовується для приготування кави, виконайте такі дії:

1. Натисніть меню налаштувань (C3);

2. Прокрутіть сторінки, поки не відобразиться “Температура кави”;
3. Натисніть “Налашт”;
4. Виберіть необхідну температуру із запропонованої;
5. Натисніть «<», щоб зберегти новий вибір та повернутися до меню налаштувань.
6. Натисніть “X”, щоб повернутися на домашню сторінку (C).

Будь ласка, зверніть увагу:

Зміна температури найбільше впливає на напої, що подаються у великій кількості.

Bean Adapt Technology

Ми пропонуємо вам увійти до Bean Adapt Technology в додатку Coffee Link App, щоб налаштувати цей параметр відповідно до використовуваних кавових зерен.

6.6 Мови

Щоб змінити мову на домашній сторінці, виконайте наступні дії:

1. Натисніть меню налаштувань (C3);
2. Прокручіть сторінки, поки не відобразиться “Мови”;
3. Натисніть “Вперед”;
4. Натисніть прапорця, що відповідає мові, яку ви хочете встановити (натисніть “Вперед” чи “Назад”, щоб відобразити доступні мови). Дисплей відразу оновлюється з вибраною мовою;
5. Натисніть «<», щоб зберегти новий вибір та повернутися до меню налаштувань;
6. Натисніть “X”, щоб повернутися на домашню сторінку (C).

6.7 Створення та редагування профілів

Ви можете використовувати цю функцію, щоб змінити зображення та колір піктограми для кожного профілю. Щоб налаштувати піктограму, виконайте вказані нижче дії:

1. Натисніть меню налаштувань (C3);
2. Прокручіть сторінки, поки не відобразиться “Створити та редаг. профіль”;
3. Натисніть “Вперед”;
4. Щоб створити новий профіль, натисніть «Додати новий»;

Щоб відредагувати існуючий профіль, виберіть його та натисніть “Редагувати”;

5. Налаштуйте за бажанням, а потім натисніть “Зберегти” для підтвердження.
6. Натисніть “X”, щоб повернутися на домашню сторінку (C).

6.8 Встановлення автоматичного вимкнення

Автоматичне вимкнення приладу можна запрограмувати через 15 або 30 хвилин, або через 1, 3 або 3 години бездіяльності.

Щоб запрограмувати автоматичне вимкнення, виконайте наступні дії:

1. Натисніть меню налаштувань (C3);
2. Прокручіть сторінки, поки не відобразиться “Встановити авт. вимкнення”;
3. Оберіть бажаний проміжок часу (15 чи 30 хвилин, або 1 чи 3 години).
4. Натисніть “X”, щоб зберегти новий вибір та повернутися на домашню сторінку (C).

6.9 Загальне

1. Натисніть меню налаштувань (C3);
2. Прокрутіть сторінки, поки не відобразиться “Загальні”; Тут ви можете увімкнути чи вимкнути наступні функції за допомогою простого натискання:
 - “Звуковий сигнал”: при включенні прилад подає звуковий сигнал щоразу, коли виконується якась операція.
 - “Енергозбереження”: використовуйте цю функцію, щоб активувати або вимкнути функцію енергозбереження. Коли функція активована, це дозволяє зменшити споживання електроенергії згідно з Європейським регламентом.  відображається на домашній сторінці, щоб показати, що вона активна.
3. Натисніть “X”, щоб зберегти новий вибір та повернутися на домашню сторінку (C).

6.10 Фільтр для води

Інструкції щодо фільтра (D4), див. у розділі «18. Фільтр для пом'якшення води».

6.11 Жорсткість води

Інструкції щодо налаштування жорсткості води див. в розділі «17. Налаштування жорсткості води».

6.12 Заводські налаштування

Ця функція скидає всі налаштування меню та налаштування користувача до стандартних значень (за винятком мови, яка залишається налаштованою, та статистики).

Виконайте наступні дії:

1. Натисніть меню налаштувань (C3);
2. Прокручіть сторінки, поки не відобразиться “Заводські налаштування”;
3. Натисніть “Вперед”;
4. Виберіть, чи потрібно скинути весь прилад або окремий профіль, а потім натисніть “Вперед”;
5. Дотримуйтеся інструкцій, а потім підтвердьте скидання, натиснувши “ОК”.
6. Натисніть “X”, щоб повернутися на домашню сторінку (C).

Будь ласка, зверніть увагу:

Коли пристрій (а не індивідуальний профіль) скидається до заводських налаштувань, пристрій пропонує повторно подивитися керівництво для ознайомлення.

6.13 Спорожнення контуру

Для того, щоб уникнути заморожування води в системі, якщо прилад не буде використовуватись протягом тривалого періоду часу, або, перш ніж здати його в сервісний центр, ми рекомендуємо злити воду з контуру циркуляції води.

Продовжуйте у наступному порядку:

1. Натисніть меню налаштувань (С3);
2. Прокрутіть сторінки, доки не з'явиться напис "Спорожнити контур";
3. Натисніть «ОК», щоб почати відображення інструкції;
4. Витягніть, спорожніть та встановіть на місце (A10) та піддон для крапель, поставте назад у прилад і натисніть «Вперед»;

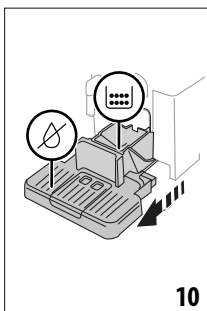

10

5. Вставте блок подачі (D6) у з'єднувач (A8) (рис. 5);
6. Поставте 100 мл ємність під блок подачі (мал. 6). Натисніть «Вперед»;
7. Прилад виконує цикл промивання гарячою водою через блок подачі;
8. Після закінчення промивання витягніть контейнер для води (A22) (рис. 11) і спорожніть;
9. Якщо є, вийміть фільтр для пом'якшення води (D4) з ємності з водою і натисніть «Вперед»;

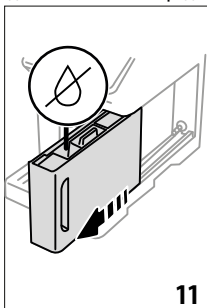

11

10. Поставте порожній контейнер для води назад в прилад і натисніть «Вперед»;
11. Зачекайте, поки система подачі води не спорожніть; (Важливо: з блоку подачі виливається гаряча вода!). Оскільки система подачі води порожня, прилад може працювати гучніше. Це звичайне функціонування.
12. Коли контур порожній, витягніть та спорожніть піддон для крапель, поставте назад у прилад і натисніть «Вперед»;
13. Натисніть «ОК». Прилад вимикається (переходить в режим очікування).

Наступного разу при увімкненні приладу, слідуйте інструкціям в розділі «3. Налаштування приладу».

6.14 Статистика

Ця функція відображає статистику, що стосується кавоварки. Щоб переглянути статистику, виконайте наступні дії:

1. Натисніть меню налаштувань (С3);
2. Прокрутіть сторінки, доки не відобразиться "Статистика", де наведена основна статистика. Щоб переглянути додаткову інформацію, натисніть "Чит. далі";
3. Натисніть «<», щоб повернутися до меню налаштувань.

7. ВИБІР НАПОЮ

Ви можете використовувати свою машину для приготування великої різноманітності напоїв.

 напої, позначені цим символом, також доступні в меню "To Go".

	Гарячі	 Холодні	
Espresso	✓	✗	✓
2X Espresso	✓	✗	✗
Coffee	✓	✗	✗
Doppio+	✓	✗	✗
Long	✓	✗	✗
Americano 	✓	✗	✓
Карafka кави	✓	✗	✗
Cold Brew 	✗	✓	✗
Карafka Cold Brew	✗	✓	✗
Cold Brew to Mix	✗	✓	✗
			→

	Гарячі	 COLD EXTRACTION TECHNOLOGY	Холодні
Cold Brew Latte 	✗	✓	✗
Cold Brew Cappuccino 	✗	✓	✗
Кава 	✗	✗	✓
Cappuccino 	✓	✗	✓
Latte Macchiato 	✓	✗	✓
Caffelatte 	✓	✗	✓
Cappuccino Mix 	✓	✗	✓
Espresso Macchiato	✓	✗	✗
Flat White 	✓	✗	✓
Cappuccino +	✓	✗	✗
Cortado	✓	✗	✗
Молоко 	✓	✗	✓
Функція чай	✓	✗	✗
Гаряча вода	✓	✗	✗

На панелі перейдіть до типу напою, який ви хочете приготувати (гарячий, холодний, To Go-In Travel Mug), і встановіть необхідні аксесуари.

8. ПРИГОТУВАННЯ КАВОВИХ НАПОЇВ

8.1 Підготуйте машину для приготування кавових напоїв

Важливо!

Не використовуйте зелені, карамелізовані або зацукровані кавові зерна, оскільки вони можуть прилипнути до кавомолки, після чого її подальше застосування стане неможливим.

1. Поставте 1 чи 2 чашки під блок подачі кави (A7);
2. Опустіть носики блоку подачі кави якомога ближче до чашки (мал. 12). Це збільшить пінку на каві.

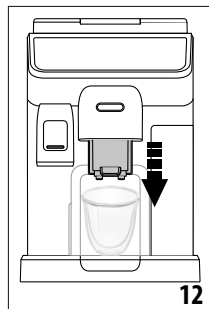

8.2 Напії прямого вибору

1. Натисніть зображення на домашній сторінці (C), що відповідає каві, яку ви хочете приготувати (C1) (наприклад, espresso, мал. 13);

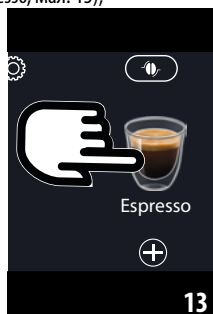

2. **Гарячий кавовий напій:** прилад починає приготування.

Cold Extraction Technology:

- Виберіть бажану міцність: “Звичайну” або “Міцну”, потім натисніть “Вперед”;
- Перед подачею прилад запропонує обрати кількість кубиків льоду. Додайте кількість кубиків льоду у склянку (рис. 14), а потім натисніть “Подача”.



- Прилад починає готувати напій, і на дисплеї з'являється опис кожного окремого етапу (помел, приготування та заварювання кави).

Будь ласка, зверніть увагу:

- Coffee Extraction Technology – це повільна екстракція, тому це займає декілька хвилин.
- Перед подачею напоїв Cold Brew спорожніть контейнер для води, ретельно промийте його і наповніть свіжою питною водою.
- Під час приготування напоїв Cold Brew після приготування гарячих напоїв машина рекомендує виконати холодне промивання, щоб оптимізувати температуру напою. В такому випадку виконайте промивання в ємність або пропустіть цю пораду.

Інші холодні кавові напої:

- Виберіть напій «Ice» або «Extra Ice»: натисніть «Вперед»;
- Залежно від попереднього вибору, перед приготуванням прилад пропонує кількість кубиків льоду. Додайте кількість кубиків льоду у склянку (рис. 14), а потім натисніть “Подача”.
- Прилад починає приготування.

На дисплеї з’являється опис кожної окремої фази (помел, приготування кави).

По завершенню, прилад готовий до приготування наступного напою.

8.3 Персоналізація напоїв

Щоб приготувати напій за персоналізованими налаштуваннями, виконайте наступні дії:

1. Натисніть  (C2) зображення внизу, що відповідає каві, яку ви хочете приготувати (наприклад, espresso, мал. 15). На дисплеї з’являються параметри, які можна налаштувати відповідно до вашого смаку:

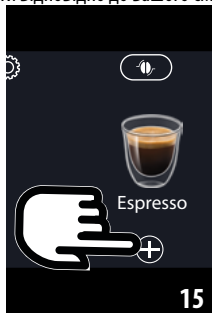

Порція	
Міцність	

2. **Гарячий кавовий напій:** Після встановлення параметрів натисніть “Подача”. Прилад починає готувати

напій і на дисплеї з’являється опис кожної окремої фази (помел, подача кави);

Cold Extraction Technology: Встановіть розмір порції, потім натисніть “Почати” та продовжуйте у наступному порядку:

- Виберіть бажану міцність: “Звичайну” або “Міцну”, потім натисніть “Вперед”;
- Перед подачею прилад запропонує обрати кількість кубиків льоду. Додайте кількість кубиків льоду у склянку (рис. 14), а потім натисніть “Подача”.
- Прилад починає готувати напій, і на дисплеї з’являється опис кожного окремого етапу (помел, приготування та заварювання кави).

Будь ласка, зверніть увагу:

- Coffee Extraction Technology – це повільна екстракція, тому це займає декілька хвилин.
- Перед подачею напоїв Cold Brew спорожніть контейнер для води, ретельно промийте його і наповніть свіжою питною водою.
- Під час приготування напоїв Cold Brew після приготування гарячих напоїв машина рекомендує виконати холодне промивання, щоб оптимізувати температуру напою. В такому випадку виконайте промивання в ємність або пропустіть цю пораду.

Інші холодні кавові напої: Встановіть параметри, потім натисніть “Почати” і виконайте наступні дії:

- Виберіть напій «Ice» або «Extra Ice», потім натисніть «Вперед»;
 - Залежно від попереднього вибору, перед приготуванням прилад пропонує кількість кубиків льоду. Додайте кількість кубиків льоду у склянку (рис. 14), а потім натисніть “Подача”.
 - Прилад починає готувати напій і на дисплеї з’являється опис кожної окремої фази (помел, подача кави).
3. По завершенню подачі, натисніть «Зберегти», щоб зберегти нові налаштування, або «Скасувати», щоб залишити попередні параметри.

Будь ласка, зверніть увагу:

Якщо ви зберігаєте нові налаштування, вони запам’ятовуються ТІЛЬКИ в обраному профілі.

4. Натисніть “X”, щоб повернутися на домашню сторінку (C).

Пристрій готовий до повторного використання.

8.4 Приготування кави з використанням меленої кави



Важливо!

- Ніколи не насипайте мелену каву, коли машина вимкнена, тому що кава може розсіпатися всере-

дині кавоварки і забруднити її. Це може пошкодити машину.

- Ніколи не застосовуйте більше 1 мірної ложки (D2), тому що надлишок кави може забруднити внутрішню систему кавоварки або ж заблокувати воронку (A4).

Коли ви використовуєте мелену каву, можна приготувати лише одну чашку за один раз.

- Приготування кави **Long**: на середині приготування, на запит приладу, додайте одну мірну ложку меленої кави та натисніть "OK".
 - Ви не можете приготувати напої **Doppio+, 2x Espresso, Coffee Pot, Cappuccino+ та Cold Brew**, використовуючи мелену каву.
1. Натисніть  (C2) зображення внизу, що відповідає каві, яку ви хочете приготувати (наприклад, espresso, мал. 15). На дисплеї з'являються параметри, які можна налаштувати відповідно до вашого смаку;
 2. Виберіть кількість і попередньо мелену каву ;
 3. Натисніть "Подача";
 4. Підніміть кришку воронки для меленої кави, упевніться, що воронка (A4) не заблокована, після чого додайте одну мірну ложку (D2) меленої кави (рис. 16) Натисніть «OK», щоб приготувати напій;

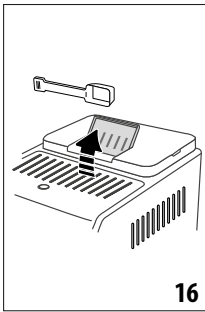

5. Прилад починає готувати напій і на дисплеї з'являється опис кожної окремої фази (помел, подача кави).

По завершенню, прилад готовий до приготування наступного напою.

8.5 Bean Adapt Technology & Espresso SOUL

Експерт з кави у вашому розпорядженні, який допоможе вам оптимізувати приготування кави та смак у вашій чашці за кілька кроків.

Розумна технологія допоможе вам налаштувати машину відповідно до використовуваних кавових зерен - від помелу до заварювання, кожна фаза регулюється, щоб отримати найкращі результати від кавових зерен.

Завантажте та відкрийте додаток Coffee Link App, щоб дізнатись більше.

Після збереження налаштувань у розділ "Bean Adapt Technology" у застосунку, ви можете використовувати Напій "Espresso SOUL" (C1) на головній сторінці (C).

Щоб приготувати каву espresso, дотримуйтеся інструкцій у розділі «8.2 Напої прямого вибору».

Будь ласка, зверніть увагу:

Ви можете змінити кількості в Напій "Espresso SOUL", як описано в розділі «8.3 Персоналізація напоїв».

8.6 Загальні вказівки щодо приготування кавових напоїв

- Кількості води вище рівня 1 достатньо для приготування більшості напоїв. Завжди наповнення вище рівня 1 дозволяє приладу оцінити кількість води, доступної для приготування напоїв.
- Коли машина готує каву, ви можете перервати подачу у будь-який момент, натиснувши "Стоп" або "Скасувати".
- Одразу після закінчення приготування, щоб збільшити кількість кави, достатньо натиснути кнопку "Extra". Коли необхідна кількість буде досягнута, натисніть «Стоп» або «Скасувати».
- Під час користування приладом можуть відображатися різні повідомлення про тривогу ("Будь ласка, наповніть резервуар свіжою водою до рівня MAX." тощо). Їхнє значення пояснюється в розділі «20. Повідомлення на дисплеї».
- **Cold Extraction Technology:** для досягнення найкращих результатів при приготуванні напоїв Cold Brew наповніть контейнер для води свіжою питною водою.
- Якщо кава подається краплями, занадто розбавлена або без пінки, або занадто холодна, прочитайте вказівки в посібнику щодо регулювання помелу (див. розділ «6.4 Регулювання помелу») та розділ «Суснення несправностей».
- Якщо активований режим «Енергозбереження», перед приготуванням першої кави може пройти кілька секунд.

8.7 Поради щодо гарячої кави

Щоб приготувати гарячу каву, виконайте наступні дії:

- перед тим, як готувати гарячі напої, виконайте цикл гарячого промивання (розділ «6.1 Промивання»);
- облійте чашки гарячою водою, використовуючи функцію гарячої води (див. розділ «10. Приготування гарячої води та гарячого чаю»);
- збільшити температуру кави (див. розділ «6.5 Температура кави»).

8.8 Карафка Кави / Cold Brew

Карафка кави та карафка Cold Brew – це два кавові напої, якими можна насолодитися в компанії; Карафка кави готується на основі Espresso, з легким та збалансованим смаком,

з тонким шаром пінки; Карафка Cold Brew Pot готується на основі напою Cold Brew, щоб розділити моменти прохолоди.

Додаткові аксесуари в деяких моделях:	
	Глечик (Об'єм 750 ml)
	Тип: DLSC021
	EAN: 8004399333642

Для приготування напою продовжуйте у наступному порядку:

1. На головній сторінці (C), натисніть на зображення, що відповідає бажаному напою у "Карафці" (C1);
2. Виберіть кількість чашок для приготування та бажану міцність;

Кількість чашок	Кількість помелу	Загальна кількість (мл) *	
		Глечик кави	Карафка Cold Brew
2	2	250	240
3	3	375	360
4	4	500	480
5	5	625	600
6	6	750	720

* Зазначені кількості є приблизними та можуть залежати від типу кави.

3. Натисніть "Почати", щоб перейти до наступного кроку;
4. **Карафка гарячої кави:**
 - Наповніть резервуар (A22) водою та наповніть контейнер для зерен, (A2) як зазначено на дисплеї (мал. 17).

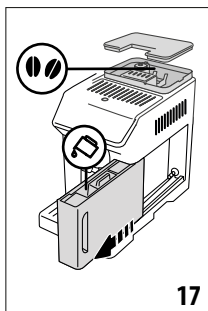

- Переконавшись, що для напоїв, які ви хочете приготувати, достатньо води та кави, натисніть «Вперед»;

Карафка Cold Brew:

Будь ласка, зверніть увагу:

Перед подачею напоїв Cold Brew спорожніть контейнер для води, ретельно промийте його і наповніть свіжою питною водою.

- Виберіть бажану міцність: "Звичайну" або "Міцну", потім натисніть "Вперед";
 - Наповніть резервуар (A22) водою та наповніть контейнер для зерен, (A2) як зазначено на дисплеї (мал. 17).
 - Переконавшись, що для напоїв, які ви хочете приготувати, достатньо води та кави, натисніть «Вперед»;
5. Поставте карафку для кави (D8) під блок подачі (A7). Натисніть "Подача";
 6. Прилад починає приготування напою з відповідною кількістю розмелювання кави для тієї кількості чашок, які потрібно приготувати, і на дисплеї з'являється опис кожної окремої фази (помел, заварювання кави).

Будь ласка, зверніть увагу:

«Відміна» або «Стоп»: натисніть щоб повністю припинити приготування та повернутись на головну сторінку.

7. По завершенню подачі, натисніть «Зберегти», щоб зберегти нові налаштування, або «Скасувати», щоб залишити попередні параметри.
8. Натисніть "X", щоб повернутися на домашню сторінку (C).

Пристрій готовий до повторного використання.

Будь ласка, зверніть увагу:

Якщо ви зберігаєте нові налаштування, вони запам'ятовуються ТІЛЬКИ в обраному профілі.

ЗАСТЕРЕЖЕННЯ ЩОДО БЕЗПЕКИ:

Після приготування карафки гарячої кави і перед приготуванням іншого напою, залиште прилад охолоджуватися протягом 5 хвилин. Ризик перегріву!

8.9 Очищення карафки для кави

Після кожного використання карафку для кави (D8) слід очищати гарячою водою та м'яким миючим засобом. Ретельно промийте гарячою водою, щоб усунути всі залишки миючого засобу. Карафку для кави можна мити в посудомийній машині.

9. ПРИГОТУВАННЯ МОЛОЧНИХ НАПОЇВ

9.1 Підготовка контейнера для молока (E та F)

Будь ласка, зверніть увагу:

Щоб уникнути негустої пінки або великих бульбашок, завжди очищайте контейнери для молока, як описано в розділах «9.6 Очищення карафки для молока після використання» та «15.10 Очищення карафки для молока (E) та (F)».

9.2 Яке молоко використовувати?

Кількість молочної пінки залежить від:

- температури молока або рослинного напою (для найкращих результатів завжди використовуйте молоко або рослинні напої з холодильника (5°C);
- типу молочного або рослинного напою;
- використовуваної марки;
- складу та поживної цінності.

LatteCrema HOT		LatteCrema COOL
Коров'яче молоко		
Незбиране (жирність > 3,5%)	✓	✗
Частково знежирене (вміст жиру від 1,5 до 1,8%)		✗
Знежирене (жирність < 0,5%)		✓
Напої на рослинній основі		
Соевий	✓	✓
Мигдалевий	✓	✓
Вівсяний	✓	✓

9.3 Наповнення та встановлення контейнерів для молока

1. Підніміть кришку (E1) або (F1) (рис. 18);

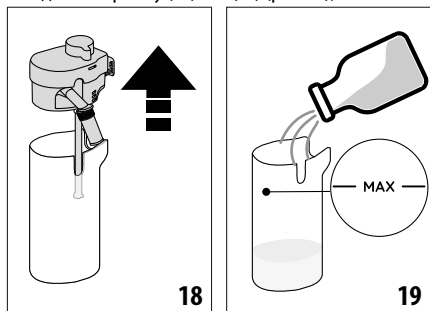

2. Наповніть контейнер для молока (E2) чи (F2) достатньою кількістю молока, не перевищуючи Макс. рівень, позначений на контейнері (мал. 19).
3. Переконайтесь, що трубка для всмоктування молока (E6) або (F6) правильно вставлена в нижній частині контейнера для молока (мал. 20);

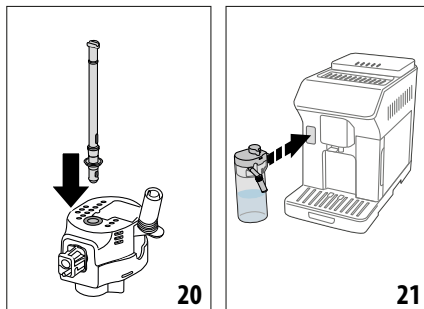

4. Поставте кришку на контейнер для молока;
5. Закріпіть контейнер до роз'єму (A8) та штовхайте до упору (мал. 21). Машина видає звуковий сигнал (якщо функцію ввімкнено);
6. Підставте достатньо велику чашку під блок подачі кави (A7) та молока (E5) або (F5). Тільки блок подачі молока (E5) можна подовжити, регулюючи подовжувач;
7. Виберіть напій, який ви хочете зробити, як описано в наступних параграфах.

Будь ласка, зверніть увагу:

Якщо ввімкнено режим «Енергозбереження» (див. розділ «6.9 Загальне»), можливо, доведеться почекати кілька секунд, перш ніж прилад приготує напій.

9.4 Регулювання кількості пінки

Поверніть ручку регулювання пінки (E3) чи (F3), щоб відрегулювати кількість піни на молоці, яке подається під час приготування молочних напоїв.

Положення регулятора	Рекомендується для...		
	Гарячі	 Холодні	
 МІН. пінка	<ul style="list-style-type: none"> • Caffelatte • Гаряче молоко (без пінки) 	—	<ul style="list-style-type: none"> • Caffelatte
 СЕРЕДНІЙ пінка	<ul style="list-style-type: none"> • Latte Macchiato • Flat White • Cortado 	<ul style="list-style-type: none"> • Cold Brew Latte 	<ul style="list-style-type: none"> • Latte Macchiato • Flat White

 МАКС. пінка	<ul style="list-style-type: none"> • Cappuccino • Cappuccino Mix • Espresso Macchiato • Cappuccino + • Гаряче молоко (спінене) 	<ul style="list-style-type: none"> • Cold Brew Cappuccino 	<ul style="list-style-type: none"> • Cappuccino • Cappuccino Mix • Холодне молоко (спінене)
--	---	--	--

9.5 Приготування молочних напоїв

На домашній сторінці (C) натисніть зображення, що відповідає напою, який ви хочете приготувати (C1).

Що стосується кавових напоїв, ви можете зробити персоналізований напій, натиснувши  (C2) символ внизу зображення на домашній сторінці.

9.6 Очищення карафки для молока після використання

Щоразу, коли ви готуєте молочний напій, прилад просить вас виконати функцію CLEAN для очищення кришки карафки для молока (E1) або (F1). Щоб почати очищення, виконайте наступні дії:

1. Залиште карафку для молока в машині (вам не потрібно її спорожнювати);
2. Помістіть чашку або іншу ємність під блоком подачі молока (E5) чи (F5) (рис. 22);

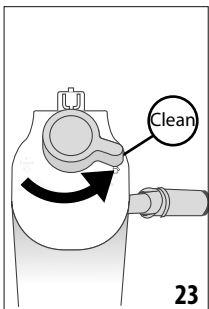
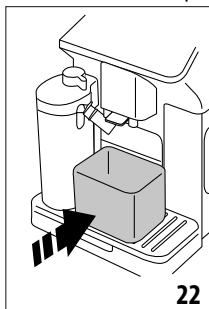

3. Поверніть ручку регулювання піни / очищення (E3) або (F3) в положення "Clean" (мал. 23). Гаряча вода та пара подаються з блоку подачі молока. Очищення завершується автоматично;
4. Поверніть регулятор назад до вибору пінки;



Якщо ви хочете приготувати декілька напоїв поспіль:

- Щоб перейти до приготування наступних напоїв, під час відображення повідомлення «Clean», натисніть «Скасувати». Очистіть карафку для молока після приготування останнього напою.

В кінці приготування карафка для молока стала прожня, або молока недостатньо для приготування інших напоїв

- Після очищення за допомогою функції «Clean» витягніть карафку для молока та очистіть усі компоненти, як описано в розділі «15.10 Очищення карафки для молока (E) та (F)»

В кінці приготування в карафці залишається достатньо молока для інших напоїв

- Після очищення за допомогою функції «Clean» витягніть карафку для молока та відразу поставте в холодильник. "ГАРЯЧУ" карафку  можна зберігати в холодильнику не більше 2 діб; "ХОЛОДНУ" карафку  можна зберігати в холодильнику не більше 1 доби: після чого всі компоненти слід очистити, як описано в розділі "15.10 Очищення карафки для молока (E) та (F)".

Важливо:

Якщо карафка для молока залишається поза холодильником **більше 30 хвилин**, розберіть та очистіть усі компоненти, як описано в розділі «15.10 Очищення карафки для молока (E) та (F)».

Загальні вказівки після приготування молочних напоїв:

- Якщо ви не очищуватимете карафку для молока, на дисплеї з'являється символ , що нагадуватиме про те, що потрібно виконати очищення.
- У певних випадках прилад потрібно прогріти перед тим, як очищувати карафку.
- Щоб забезпечити правильне очищення, зачекайте завершення функції CLEAN. Функція автоматична. Вона не повинна перериватися під час роботи.

10. ПРИГОТУВАННЯ ГАРЯЧОЇ ВОДИ ТА ГАРЯЧОГО ЧАЮ ☺

10.1 Підготовка приладу

1. Вставте блок подачі гарячої води (D6) в машину (рис. 5);
2. Поставте чашку під блоком подачі;

Щоб використовувати високі склянки:

- підніміть кришку (A16) (рис. 24) і поставте склянки у відсік (A15);
- поверніть блок подачі води (рис. 25).

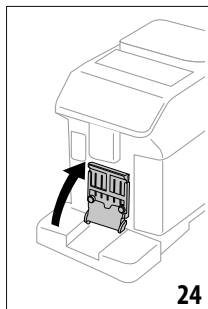

24

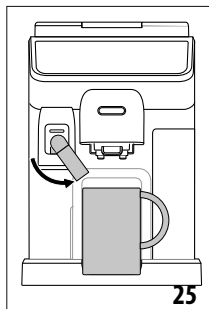

25

10.2 Приготування гарячого чаю

1. На домашній сторінці (C) натисніть зображення, що відповідає чаю (C1);
2. Налаштуйте кількість та температуру;
3. Натисніть “Подача”. Приготування почнеться та зупиниться автоматично.

Будь ласка, зверніть увагу:

- Щоб припинити заварювання, натисніть “Стоп” або “Скасувати”.
- Одразу після закінчення приготування, щоб збільшити кількість води, достатньо натиснути кнопку “Extra”. Коли необхідна кількість буде досягнута, натисніть «Стоп» або «Скасувати».

10.3 Приготування гарячої води

Прямий вибір:

1. На домашній сторінці (C) натисніть зображення, що відповідає гарячій воді (C1). Приготування почнеться та зупиниться автоматично.

Налаштування кількості:

1. Натисніть (+) (C2) внизу зображення, що відповідає гарячій воді: на дисплеї відображається вибрана кількість;
2. Натисніть “Подача”. Приготування почнеться та зупиниться автоматично.

Будь ласка, зверніть увагу:

- Щоб припинити заварювання, натисніть “Стоп” або “Скасувати”.
- Одразу після закінчення приготування, щоб збільшити кількість води, достатньо натиснути кнопку “Extra”. Коли необхідна кількість буде досягнута, натисніть «Стоп» або «Скасувати».

11. УЛЮБЛЕНІ НАПОЇ ☺

Для кожного профілю можна створити колекцію улюблених напоїв. Виконайте наступні дії:

1. Натисніть (+) (C2) унизу зображення, що відповідає напою, який ви хочете включити до колекції;

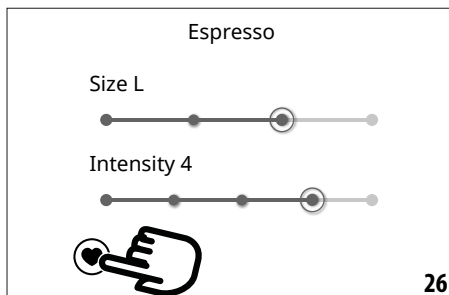

2. Виберіть символ серця (рис. 26);
3. Натисніть “X”, щоб повернутися на домашню сторінку (C).

Напій включений до колекції, і доступ до нього можна отримати, натиснувши Favourites (B4) на панелі керування (B).

Будь ласка, зверніть увагу:

Порядок напоїв в колекції можна змінити:

1. Натисніть (✎) ;
2. Виберіть напій, який ви бажаєте перемістити;
3. Використовуйте стрілки, щоб змінити порядок напоїв;
4. Натисніть “X”, щоб повернутися на домашню сторінку (C).

12. ПРИГОТУВАННЯ НАПОЇВ “TO GO” ☺

Функція “To Go” ідеально підходить для всіх, хто хоче створити власний напій, який можна взяти з собою.

Додаткові аксесуари в деяких моделях:

	Travel mug (ємність 473 мл / 160 мм В)
	Тип: DLSC073
	EAN: 8004399024083

1. Підготуйте машину з аксесуарами, необхідними для напою, який ви хочете приготувати (E, F);
2. Підніміть заслінку (A16) (рис. 24) і покладіть дорожню кружку у відсік (A15) (рис. 27);

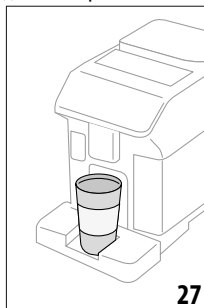

3. Натисніть "To Go" (B2);

Перший раз, коли ви використовуєте функцію:

- Натисніть "Почати";
 - Натиснувши  відображається інформація про кількість, що відповідають розміру travel mug;
 - Виберіть розмір travel mug, яку ви використовуєте (Piccolo, Medio, Grande), і натисніть "Вперед";
 - Прилад повідомляє, що в кінці приготування ви можете регулювати кількість, щоб зберегти точний об'єм вашої кружки. Натисніть "Вперед".
4. Виберіть тип напою, який ви хочете приготувати (гарячий (B3) або холодний (B1));
 5. Перегортайте напої на домашній сторінці (C), доки не відобразиться той, який ви хочете приготувати. Виберіть напій і налаштуйте параметри, запропоновані приладом. Приступити до приготування;
 6. В кінці приготування ви можете відкоригувати кількість, щоб наступного разу машина зробила потрібну кількість напою для travel mug, яку ви використовуєте.

Будь ласка, зверніть увагу:

- Кожного разу, коли ви використовуєте кухоль, відмінний від раніше використовуваного, ми рекомендуємо залишатися поруч, щоб перевірити кількість приготованого напою.
- Якщо ви зберігаєте нові налаштування, вони запам'ятовуються ТІЛЬКИ в обраному профілі.
- Щоб підтримувати температуру гарячих напоїв, попередньо розігрійте travel mug гарячою водою.
- Використовуйте travel mug тільки для напоїв, зазначений на головній сторінці.
- Щоб використовувати travel mug, відмінний від того, що поставляється в комплекті, переконайтесь, що він не вище 16 см.

Важливо

- Перш ніж закручувати кришку, відкрийте клапан, що закриває, щоб випустити тиск;
- **Напої з молоком:** в кінці приготування очистіть карафку для молока (див. розділ «9.6 Очищення карафки для молока після використання»).
- Ви повинні спожити вміст протягом 2 годин. Після закінчення цього часу спорожніть і очистіть, як описано в наступному розділі.
- Для отримання додаткової інформації див. буклет, що додається до travel mug.

12.1 Чищення travel mug після використання



З гігієнічних причин travel mug (D9) завжди слід очищати після використання. Не використовуйте абразивні матеріали, які можуть пошкодити поверхню ємності.

Виконайте наступні дії:

1. Відкрутіть кришку та промийте ємність та кришку гарячою питною водою (40°C).
2. Замочіть компоненти у гарячій воді (40°C) разом з мийним засобом принаймні на 30 хвилин. Не використовуйте ароматизовані мийні засоби.
3. Очистіть внутрішню частину контейнера та кришки чистою губкою та засобом для миття посуду, видаливши видимий бруд.
4. Промийте всі компоненти гарячою питною водою (40°C).
5. Висушіть усі компоненти чистою сухою серветкою або паперовими рушниками, а потім складіть.
6. Мийте кришку в посудомийній машині раз на тиждень. Металевий контейнер не можна мити в посудомийній машині

13. ФУНКЦІЯ "МУ" (лише "Гарячі" напої)

За допомогою «функції му» ви можете налаштувати напій наступним чином:

1. Переконайтеся, що профіль (C6), напої якого ви хочете налаштувати, активний;
 2. Натисніть  (C2) зображення внизу, що відповідає напою, який ви хочете приготувати;
 3. Натисніть ;
 4. Натисніть "Почати", щоб слідувати інструкції;
 5. Якщо передбачено у напої, виберіть бажану інтенсивність і натисніть «Вперед»;
 6. Натисніть "Подача", щоб розпочати підготовку;
 7. Коли потрібна кількість була видана у чашку, натисніть "Стоп".
 8. Якщо ви задоволені результатом у чашці, натисніть «Зберегти», щоб зберегти налаштування, або «Скасувати», щоб зберегти попередні параметри.
 9. Натисніть "X", щоб повернутися на домашню сторінку.
- Прилад повертається на домашню сторінку (C).

Будь ласка, зверніть увагу:

- Якщо ви зберігаєте нові налаштування, вони запам'ятовуються ТІЛЬКИ в обраному профілі.
- Коли ви налаштовуєте один напій відповідна подвійна версія також налаштовується, а пристрій відображає повідомлення «Збереж. для подв. та одн. напою»;
- Натисніть "X", щоб у будь-який момент вийти з програмування. Значення не будуть збережені.
- Коли напій було персоналізовано, в налаштуваннях з'являються параметри "Скинути" (під зображенням) та "mu" (серед кількості на вибір). Натисніть «Скинути», щоб скинути параметри напою до заводських значень.

Таблиця кількості напою		
Напій	Стандартна кількість	Кількість, що програмується
ESPRESSO	40 мл	20-180 мл
2X ESPRESSO	40 мл + 40 мл	20-180 мл + 20-180 мл
КАВА	180 мл	100-270 мл
LONG	160 мл	115-250 мл
DOPPIO+	120 мл	80-180 мл
AMERICANO	150 мл	70-480 мл
ЧАЙ	150 мл	20-420 мл
ГАРЯЧА ВОДА	250 мл	20-420 мл

14. ВИБРАТИ СВІЙ ПРОФІЛЬ ☺

Ви можете внести в пам'ять безліч різних профілів, кожен з яких пов'язаний з різним значком.

Персоналізовані налаштування напоїв зберігаються в кожному профілі. Порядок, у якому відображаються усі напої, базується у залежності від частоти вибору.

Щоб обрати профіль дійте наступним чином:

1. На домашній сторінці (С) натисніть на профіль, що використовується зараз (С6). З'явиться список профілів, що можна обрати;
2. Потім виберіть потрібний профіль.

Будь ласка, зверніть увагу:

- Після того, як ви зробили вибір, панелі налаштування напою відобразитимуться у тому ж кольорі, що і профіль;
- Ви можете перейменувати свій профіль;
- Щоб персоналізувати значок профілю, див. розділ «6.7 Створення та редагування профілів».

15. ОЧИЩЕННЯ ☺

15.1 Очищення кавомашини



Наступні деталі кавоварки потрібно очищати регулярно:

- внутрішній контур прилада;
- контейнер для кавової гущі (A10);
- піддон для крапель (A14) та решітка піддону для крапель (A13);
- контейнер для води (A22);
- блок подачі кави(A7);
- воронка для меленої кави (A4);
- вузол заварювання (A6), який можна витягнути, відкривши дверцята заварювального вузла (A5);
- Карафки для молока (E) та (F)

- карафка для кави (D8) (див. розділ «8.9 Очищення карафки для кави»);
- travel mug (D9) (див. розділ «12.1 Чищення travel mug після використання»).

Важливо!

- Для очищення кавомашини не використовувати розчинники, абразивні миючі засоби або спирт. Для суперавтоматичних кавомашин De'Longhi не потрібно використовувати хімічні засоби для чищення.
- Не використовувати металеві предмети для видалення накипу або кавового нальоту, оскільки вони можуть подряпати металеві або пластикові поверхні.

можна мити в посудомийній машині	мити лише вручну
	
піддон для крапель (A14)	контейнер для кавової гущі (A10)
опора решітки дверцят (A18)	підставка для чашок (A12)
решітка піддону для крапель (A13)	решітка дверцят (A17)
Карафка для «гарячого» молока (E)	контейнер для води (A22)
Карафка для «холодного» молока (F)	знімний заварювальний блок (A6)

15.2 Очищення внутрішнього контура

Якщо прилад не використовується більше 3/4 днів, перед його використанням ми рекомендуємо увімкнути його та виконати 2/3 цикли промивання, обравши функцію "Промивання" (розділ «6.1 Промивання»).

Будь ласка, зверніть увагу:

Нормально, якщо після процедури промивання в контейнері для збору гущі (A10) з'явиться вода.

15.3 Очищення контейнера для кавової гущі

Коли на дисплеї з'являється повідомлення «Спорожніть контейнер кавової гущі», необхідно вичистити та вимити контейнер для кавової гущі. Прилад не можна використовувати для приготування кави, якщо ви не почистили контейнер для кавової гущі (A10). Навіть, якщо він не повний, повідомлення про очищення контейнера з'являється через 72 години, після того, як було приготовано останню каву. Щоб 72 години були правильно пораховані, машину не слід відключати від електромережі.

Важливо! Небезпека опіків

Після приготування кількох напоїв з молоком поспіль, металева полиця для чашок (A12) стає гарячою. Зачекайте, поки вона охолоне, та торкайтеся її лише спереду.

Щоб виконати очищення (при увімкненому приладі):

1. Витягніть піддон для збору крапель (A14) та контейнер для кавової гущі (A10) (рис. 28);

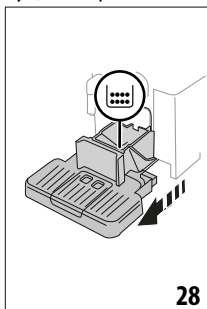

2. Спорожніть і акуратно очистіть піддон для крапель та контейнер для гущі, подбавши про видалення всіх наявних на дні залишків. Це можна зробити за допомогою спеціальної щітки, що входить в (D5) комплект.
3. Поставте піддон для збору крапель разом з решіткою та контейнером для кавової гущі назад у прилад.

Важливо!

- При знятті піддону для крапель обов'язково завжди чистити контейнер для кавової гущі навіть, якщо він лише трішки заповнений. Якщо цього не робити, може статися так, що коли Ви будете готувати наступного разу каву, контейнер переповниться, що призведе до засмічення кавомашини.
- Контейнер для кавової гущі в деяких моделях складається з двох окремих частин: після очищення зберіть їх разом, перш ніж вставляти контейнер на місце в кавомашину.

15.4 Очищення піддону для крапель та решітки піддону для крапель

Важливо!

Піддон для крапель (A14) оснащено індикатором рівня (A19) (червоного кольору), що показує кількість води у піддоні (мал. 29).

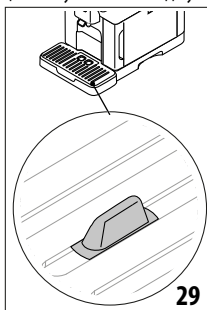

До того, як такий індикатор вийде за межі підставки для чашок (A12), необхідно звільнити піддон і очистити його, в іншому випадку вода може перелитися через край та пошкодити прилад, та поверхню, на якій стоїть прилад або навколишнє середовище. Щоб витягнути піддон для збору крапель, виконайте наступні дії:

1. Витягніть піддон для збору крапель та контейнер для кавової гущі (A10) (мал. 28);
2. Перевірте червоний лоток для конденсату (A11) та спорожніть його, якщо він заповнений;
3. Зніміть підставку для чашок (A12) та решітку піддону для збору крапель (A13), потім випорожніть піддон для збору крапель і контейнер для кавової гущі і промийте всі компоненти;
4. Поставте піддон для збору крапель разом з решіткою та контейнером для кавової гущі назад у прилад.

Важливо!

При знятті піддону для крапель обов'язково завжди чистити контейнер для кавової гущі навіть, якщо він трішки заповнений. Якщо цього не робити, може статися так, що коли Ви будете готувати наступного разу каву, контейнер переповниться, що призведе до засмічення кавомашини.

15.5 Очищення кавомашини всередині **Небезпека ураження електричним струмом!**

Перед тим, як виконувати очищення внутрішніх частин, машину потрібно вимкнути (див. розділ «5. Вимкнення приладу») та від'єднати від електромережі. Під час очищення приладу ніколи не занурюйте його в воду.

1. Періодично перевіряти (близько раз на місяць), щоб внутрішні частини машини (які можна дістати після зняття піддону для збору крапель (A14)) не були забруднені. Якщо необхідно, зняти залишки кави за допомогою щітки (D5), що іде в комплекті, та губки.
2. Видалити всі залишки за допомогою пилососа (рис. 30).

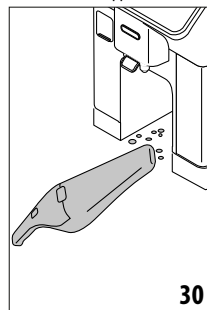

15.6 Очищення контейнера для води

Періодично (приблизно раз на місяць) очищайте контейнер для води, а також при заміні пом'якшувальний фільтр для води (D4) в контейнері для води (A22).

1. Витягніть контейнер для води (рис. 2), вийміть фільтр для пом'якшення води (якщо він встановлений) і промийте проточною водою;
2. Спорожнити контейнер для води і промити гарячою водою, при необхідності за допомогою чистої неабразивної серветки. Ретельно промийте водою;
3. Встановіть на місце фільтр (рис. 31), наповніть контейнер свіжою питною водою до позначки MAX (рис. 3) і встановіть контейнер в прилад на своє місце;

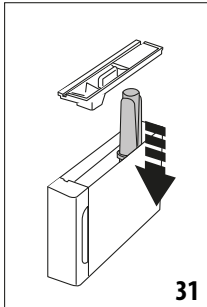

4. (лише моделі, що мають пом'якшувальний фільтр) – спустити 100 мл гарячої води, щоб активувати фільтр.

Будь ласка, зверніть увагу:

Якщо прилад не використовується більше 3-4 днів, слід очистити контейнер, як описано вище.

15.7 Очищення блоку подачі кави

1. Очистити носики для подачі кави (A7) за допомогою губки або тканини (мал. 32);

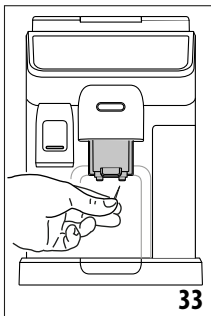
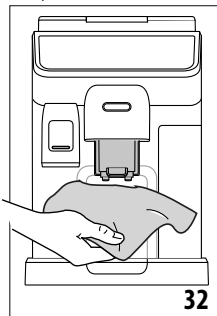

2. Перевірити, щоб отвори для подачі кави не були засмічені. Якщо необхідно - видалити залишки кави за допомогою зубочистки (мал. 33).

15.8 Очищення воронки для меленої кави

Регулярно очищуйте воронку для меленої кави (A4) (приблизно раз на місяць) вологою тканиною. Виконайте наступні дії:

1. Вимкніть машину (див. Розділ «5. Вимкнення приладу»);
2. Відкрийте кришку воронки;

3. Очистіть воронку щіткою, що додається (D5);
4. Закрийте кришку.

Важливо!

Після очищення переконайтеся, що у воронці не залишилось ніякого приладдя. Наявність сторонніх предметів у воронці під час роботи машини може пошкодити прилад.

15.9 Очищення вузла заварювання

Заварювальний вузол (A6) потрібно чистити принаймні один раз на місяць.

Важливо!

Вузол заварювання не можна витягувати, коли машина увімкнена.

1. Переконайтеся, що кавоварка була вимкнена правильно (див. розділ «5. Вимкнення приладу»);
2. Витягніть контейнер для води (A22) (мал. 2);
3. Відкрийте дверцята вузла заварювання (A5) (мал. 34) з правого боку приладу;

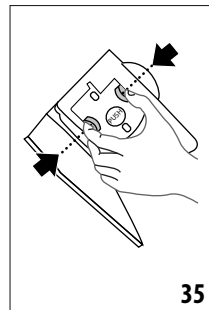
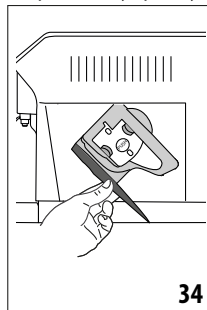

4. Натисніть дві кольорові кнопки всередину і в той же час потягніть заварювальний блок назовні (рис. 35).
5. Занурте вузол заварювання у воду приблизно на 5 хвилин, потім промийте під краном.

Важливо!

СПОЛІСКУВАТИ ЛИШЕ ВОДОЮ
БЕЗ МІУЧИХ ЗАСОБІВ - НЕ В ПОСУДОМИЙНІЙ МАШИНІ

6. Не використовуйте миючі засоби під час чищення вузла заварювання, оскільки вони можуть його пошкодити.
7. За допомогою щітки (D5) видаліть залишки кави, що залишилися в корпусі вузла заварювання, діставши до нього через дверцята заварювального вузлаарильної камери, видимі через заслінку блоку;
8. Після очищення, встановіть вузол заварювання у внутрішню опору, потім натисніть на значок PUSH, поки не почуєте клацання;

Будь ласка, зверніть увагу:

Якщо вузол заварювання важко вставляється, перед тим, як зробити це, відрегулюйте правильний розмір, натиснувши на два важелі (рис. 36).

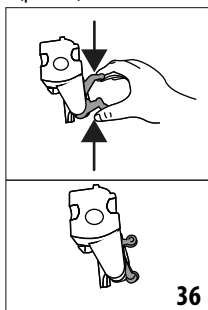

9. Після того, як заварювальний блок було вставлено, переконайтеся, що дві кольорові кнопки замкнулися;
10. Закрийте дверцята вузла заварювання;
11. Встановіть на місце контейнер для води.

15.10 Очищення карафки для молока (E) та (F)

Кожного разу, коли ви використовуєте карафку для молока, очистіть її, як описано нижче:

1. Зніміть кришку карафки для молока (E1) чи (F1) (рис. 18);
2. Витягніть блок подачі молока (E5) або (F5), подовжувач для блоку подачі молока (E7) (лише карафка для «гарячого») та трубку для всмоктування молока (E6) чи (F6) (рис. 37);

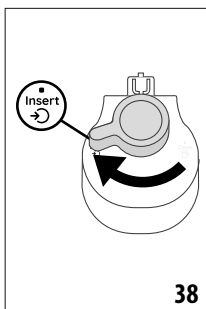
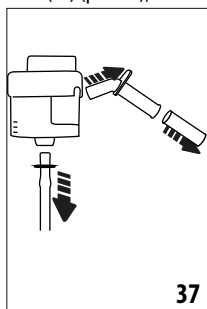

3. Поверніть ручку регулювання пінки (E3) чи (F3) за годинникову стрілкою до положення «Insert» (мал. 38) та потягніть, щоб витягнути;
4. Поверніть проти годинникової стрілки та вийміть роз'єм карафки для молока (E4) чи (F4) (рис. 39).

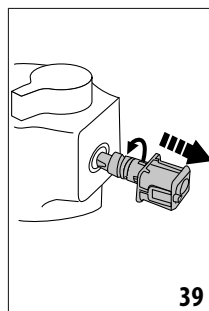

5. Мити в посудомийній машині (рекомендується) або вручну, як зазначено нижче:
 - **У посудомийній машині:** Промийте всі вищевказані компоненти та карафку для молока гарячою проточною водою (принаймні 40°C), а потім помістіть їх у верхній кошик посудомийної машини та запустіть програму при 50°C, напр. стандарт ECO.
 - **Вручну:** Ретельно промийте всі компоненти та карафку для молока гарячою проточною питною водою (не менше 40°C), щоб видалити всі видимі залишки молока; обов'язково дайте пройти воді через отвори в кришці (мал. 40). Потім занурте всі компоненти в гарячу питну воду (принаймні 40°C) з рідким миючим засобом щонайменше на 30 хвилин. Всі згадані компоненти ретельно промийте під гарячою питною водою, протираючи їх по черзі руками.
6. Переконайтеся, щоб у гнізді та в жолобі під регулятором не було залишків молока (мал. 41). Якщо необхідно, очистіть жолоб за допомогою зубочистки;

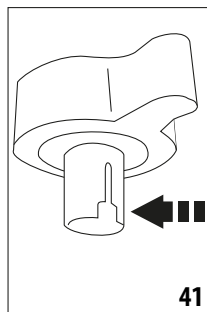
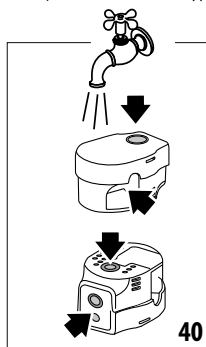

7. Перевірте, щоб трубки всмоктування та блок подачі не були забруднені залишками молока;
8. Висушіть всі компоненти чистою сухою тканиною;
9. Зберіть усі компоненти кришки;
10. Прикріпіть кришку назад до карафки для молока.

Будь ласка, зверніть увагу:

Щотижня прилад нагадує вам про ретельне очищення карафки для молока і знову пропонує правильну послідовність очищення.

16. ВИДАЛЕННЯ НАКИПУ ☺

Важливо!

- Перед застосуванням прочитайте інструкції та маркування на упаковці із засобом для видалення накипу.
- Використовуйте лише засіб для зняття накипу від De'Longhi. Використання невідповідних засобів для видалення накипу, а також неправильне видалення накипу, може призвести до виникнення дефектів, на які не поширюється гарантія виробника.
- Декальцинатор може пошкодити делікатні поверхні. Якщо засіб випадково розліється, одразу витріть його.

Для зняття накипу	
Засіб для видалення накипу	Декальцинатор De'Longhi
Ємність	Рекомендований об'єм: 2 л
Час	~50хв.

Видаляйте накип з приладу, коли на домашній сторінці (С) з'явиться відповідне повідомлення. Щоб негайно видалити накип, натисніть "OK" і дотримуйтесь інструкцій з пункту (5). Щоб видалити накип пізніше, натисніть "Скасувати". На домашній сторінці з'явиться символ  (C4), який нагадуватиме вам про те, що потрібно видалити накип з приладу. (повідомлення з'являється кожного разу, коли ви вмикаєте прилад).

Щоб увійти в меню процедури видалення накипу:

1. Натисніть значок меню налаштувань (С3) на домашній сторінці;
2. Прокручіть пункти меню, доки не відобразиться "Видалення накипу";
3. Натисніть "Почати", щоб увійти в процедуру видалення накипу з інструкцією;
4. Натисніть "Почати", щоб розпочати;
5. Вставте блок подачі води (D6) (рис. 5);
6. Витягніть та очистіть піддон для крапель (A14) та контейнер для кавової гущі (A10) (мал. 10), потім обидва компоненти поставте на місце в прилад та натисніть "Вперед";
7. Витягніть контейнер для води (A22), підніміть кришку (A21) та (якщо вставлений) зніміть фільтр (D4). Повністю злийте воду з контейнера.
8. Налийте засіб для видалення накипу в контейнер для води до рівня А, позначений всередині контейнера (що дорівнює одній 100 мл упаковці), потім додайте води (один літр) до рівня В (рис. 42). Поставте контейнер для води (з кришкою) назад у прилад і натисніть "Вперед";

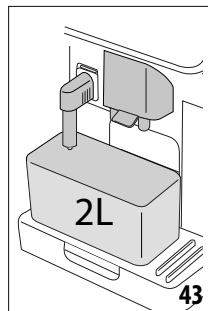
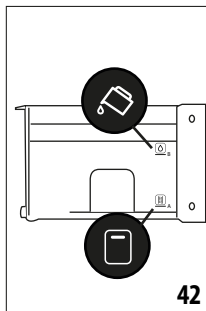

9. Поставте порожній контейнер об'ємом 2 літра під блоком подачі (рис. 43). Натисніть «Вперед», щоб почати видалення накипу ("Назад", щоб повернутися до попередньої сторінки або "X", щоб вийти з процедури, не забувши злити розчин для зняття накипу з контейнера для води)

Важливо! Небезпека опіків

З блоку подачі вилитиметься вода, що містить кислоту. Поводьтеся обережно, щоб уникнути контакту з бризками цього розчину.

10. Починається програма зняття накипу, а з блоку подачі гарячої води та блоку подачі кави виходить рідина для зняття накипу. Автоматично відбуватиметься серія промивань, під час яких видалятиметься увесь наліт, що зібрався всередині кавомашини;

Приблизно через 40 хвилин процедура з видалення накипу припиняється;

11. Тепер прилад готовий до промивання чистою водою. Спорожніть ємність, що використовувалася для збору розчину для видалення накипу. Витягніть контейнер для води, промийте його під проточною водою, залийте свіжої води до Макс. рівня та вставте назад у прилад (рис. 44). Натисніть "Вперед";

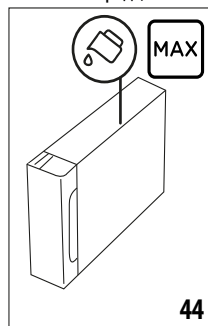

12. Поставте порожню ємність, що використовувалася для збору розчину для видалення накипу, під блоки подачі та натисніть «Вперед» для запуску промивання;

13. Гаряча вода подається як з блоку подачі гарячої води, так і з блоку подачі кави;
14. Коли вода в контейнері для води закінчиться, спорожніть ємність, що використовувалася для збору води під час промивання;
15. Витягніть контейнер для води та встановіть на місце фільтр для пом'якшення води, який до цього було знято. Натисніть «Вперед», щоб продовжити;
16. Наповніть контейнер для води водою до Макс. рівня, встановіть на місце у прилад та натисніть "Вперед", щоб продовжити;
17. Поставте порожню ємність, що використовувалася для збору розчину для видалення накипу, під блоки подачі та натисніть «Вперед», щоб почати другий цикл промивання;
18. Коли вода в контейнері для води закінчилася, спорожніть ємність, що використовувалася для збору води під час промивання, витягніть та спорожніть піддон для крапель (A14) та контейнер для кавової гущі (A10), після чого поставте їх назад в прилад;
19. Витягніть контейнер для води, наповніть до максимального рівня, поставте на місце в прилад та натисніть "Вперед"
20. Тепер процес видалення накипу завершився. Натисніть "ОК". Прилад виконує швидкий цикл попереднього нагрівання, а потім повертається на головну сторінку.

Будь ласка, зверніть увагу:

- Якщо цикл видалення накипу не виконано належним чином (наприклад, збій електропостачання), прилад попросить завершити цикл під час наступного ввімкнення;
- Це нормально, якщо після процедури зняття накипу в контейнері для збору гущі (A10) з'явиться вода.
- Якщо після видалення накипу контейнер для води не був заповнений до рівня MAX, прилад пропонує провести третє промивання, щоб переконатися, що розчин для видалення накипу було повністю видалено з внутрішніх контурів машини. Перед початком промивання, пам'ятайте, що потрібно спорожнити піддон для крапель.

17. НАЛАШТУВАННЯ ЖОРСТКОСТІ ВОДИ

Попередження про видалення накипу відображається через передбачений проміжок часу, який залежить від жорсткості води. Машину також можна запрограмувати відповідно до фактичної жорсткості місцевого водопостачання, так що процедура видалення накипу буде потрібна рідше.

17.1 Вимірювання жорсткості води

1. Витягніть індикаторну смужку "Тест загальної жорсткості" (D1) з пакування (у вітальній коробці).
2. Занурити смужку повністю у склянку з водою приблизно на одну секунду.
3. Вийміть смужку з води і злегка струсіть. Приблизно через одну хвилину з'являться 1, 2, 3 або 4 квадратіки червоного кольору, у залежності від жорсткості води. Кожен квадратик відповідає 1 рівню.

17.2 Налаштування жорсткості води

1. Натисніть значок меню налаштувань (C3) на домашній сторінці (C);
2. Прокрутіть сторінки та виберіть "Жорсткість води";
3. Натисніть "Налашт";
4. Виконайте процедуру, описану в попередньому розділі та виміряйте жорсткість води;
5. Натисніть крапку, що відповідає раніше виміряній жорсткості води, як вказано в наступній таблиці:

Тест загальної жорсткості (D1)	Жорсткість води
	Рівень 1
	Рівень 2
	Рівень 3
	Рівень 4

6. Тепер кавоварку було перепрограмовано на нові налаштування жорсткості води.
7. Натисніть "<", щоб повернутися до меню налаштувань.

18. ФІЛЬТР ДЛЯ ПОМ'ЯКШЕННЯ ВОДИ

Деякі моделі оснащено фільтром для пом'якшення води (D4). Якщо на вашій моделі його немає, ми рекомендуємо вам придбати фільтр, звернувшись до Центру обслуговування споживачів De'Longhi.

Для правильного використання фільтру, виконуйте нижченаведені інструкції.

18.1 Встановлення фільтру

1. Натисніть меню налаштувань (C3);
2. Прокрутіть сторінки та виберіть "Фільтр для води";
3. Натисніть ОК, щоб увійти до інструкції

4. Витягніть фільтр з упаковки та поверніть індикатор дати так, щоб було видно два наступних місяці (рис. 45);

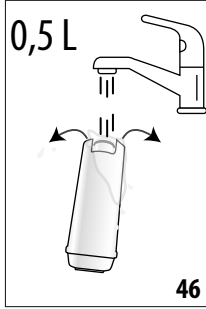
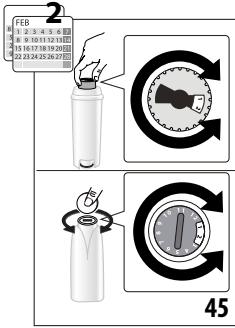

Будь ласка, зверніть увагу:

Термін експлуатації фільтра складає два місяці при нормальній роботі. Якщо машина не використовується з встановленим фільтром, він прослужить максимум 3 тижні.

5. Натисніть "Вперед", щоб продовжити ("Назад", щоб повернутися до попередньої сторінки, "X", щоб скасувати операцію);
6. Щоб активувати фільтр, пропустіть воду з крану через центральний отвір у фільтрі, поки вода не почне виходити крізь бокові отвори приблизно протягом хвилини (рис. 46). Натисніть "Вперед";

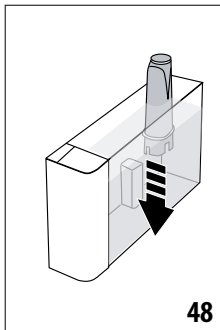
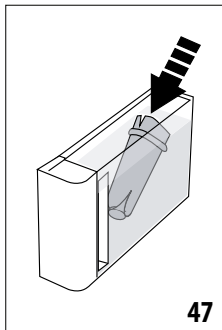

7. Витягніть контейнер для води (A22) (рис. 2) та наповніть водою; вставте фільтр у контейнер з водою та повністю занурте його приблизно на десять секунд, нахиливши та злегка притиснувши, щоб вийшли повітряні бульбашки (рис. 47). Натисніть "Вперед";
8. Вставте фільтр у його гніздо (мал. 48) та натисніть до упору; натисніть "Вперед";
9. Закрийте контейнер для води кришкою (A21), потім встановіть його в кавоварку.
10. Вставте блок подачі гарячої води (D6). Натисніть "Вперед";

11. Поставте порожній контейнер мінімальним об'ємом 0,5 літра під блок подачі гарячої води (рис. 6) та натисніть «Вперед», щоб активувати фільтр;
12. Прилад подає гарячу воду, після чого подача зупиняється автоматично. Натисніть «OK», щоб повернутися на головну сторінку;
13. Тепер фільтр було активовано і ви можете використовувати свою кавомашину.

18.2 Заміна або зняття фільтра

Замініть фільтр, коли на домашній сторінці (C) (D4) з'явиться повідомлення про заміну фільтра. Щоб одразу замінити фільтр, натисніть «OK» і дотримуйтесь інструкцій з пункту 3 попереднього розділу. Щоб замінити фільтр пізніше, натисніть «Скасувати». На дисплеї з'являється символ фільтра, що нагадує про необхідність заміни фільтра.

Щоб виконати заміну, виконайте наступні дії:

1. Натисніть меню налаштувань (C3);
2. Прокрутіть сторінки, поки не відобразиться "Фільтр для води", а потім натисніть "OK";
3. Натисніть OK, щоб увійти до інструкції;
4. Зніміть контейнер для води (A22) та зношений фільтр.
5. Щоб зняти фільтр, натисніть «OK» («Назад», щоб повернутися до попереднього екрана; «Скасувати», щоб скасувати операцію);
6. Щоб замінити фільтр, натисніть «Далі» та виконуйте дії, описані в попередньому розділі з пункту (4).

Будь ласка, зверніть увагу:

Через два місяці (див. індикатор дати) або, коли прилад не використовувався протягом 3 тижнів, ви повинні замінити фільтр, навіть якщо повідомлення ще не з'явилася.

19. ТЕХНІЧНІ ДАНІ

Живлення:	220-240 V~ 50-60 Hz макс. 10 A
Потужність:	1450Вт
Тиск: 1,9 мПа (19 бар)	
Об'єм контейнера для води:	1,8л
Розмір ДіххВ:	260х450х385 мм
Довжина кабелю живлення:	1200 мм
Вага (залежить від моделі):	11,2 кг
Об'єм контейнеру для зерен:	300 г
Частота:	2400/2500 МГц
Максимальна потужність передачі	20 мВ

De'Longhi залишає за собою право в будь-який момент змінювати технічні характеристики та стилізацію своєї продукції, не порушуючи її функціональність та якість.

19.1 Поради щодо енергозбереження

- Щоб зменшити споживання енергії, після приготування одного або декількох напоїв зніміть карафки для молока або додаткове приладдя.
- Установіть автоматичне відключення на 15 хвилин (див. Розділ «6.8 Встановлення автоматичного вимкнення»);
- Активуйте режим Енергозбереження (див. пункт «6.9 Загальне»);
- Завжди виконуйте цикл видалення накипу за запитом машини.







20. ПОВІДОМЛЕННЯ НА ДИСПЛЕЇ

ПОВІДОМЛЕННЯ НА ДИСПЛЕЇ	НА	ЗНАЧЕННЯ	УСУНЕННЯ
Будь ласка, наповніть резервуар свіжою водою до рівня МАКС. Обов'язково заповнюйте вище рівня 1		Недостатня кількість води в резервуарі для води (A22).	Вийміть контейнер для води, заповніть його свіжою питною водою вище рівня 1 і знову встановіть в прилад.
Недостатньо води для твого напою. Будь ласка, наповніть резервуар свіжою водою до рівня МАКС. Обов'язково заповнюйте вище рівня 1			
Вставте резервуар для води		Контейнер (A22) для води було встановлено неправильно.	Вставте контейнер правильно та натисніть до упору.
Наповніть резервуар свіжою водою. Будь ласка, спорожніть піддон для крапель та контейнер для кавової гущі		Кількість води в контейнері для води недостатня для приготування напою, і незабаром на дисплеї з'явиться повідомлення про очищення контейнера для кавової гущі.	Прилад просить виконати обидві операції, щоб не було необхідності подальшого втручання, і щоб можна було приготувати більше напоїв підряд.
Будь ласка, вставте заварювальний блок		Після очищення (A6) ви не вставили заварювальний блок на місце.	Вставте заварювальний блок, як описано в розділі «15.9 Очищення вузла заварювання»
Будь ласка, спорожніть контейнер для кавової гущі		Контейнер для кавової гущі (A10) повністю заповнений.	Очистіть, як описано в розділі «15.3 Очищення контейнера для кавової гущі»
Будь ласка вставте контейнер для кавової гущі та піддон для збору крапель		Контейнер для кавової гущі (A10) та/або піддон для крапель (A14) вставлені неправильно або відсутні.	Вставте піддон для збору крапель разом з контейнером для кавової гущі та натисніть до упору.
Будь ласка, додайте бажану попередньо мелену каву. - макс: одна мірна ложка!		Було вибрано приготування напою з попередньо-меленої кави.	Переконайтеся, що воронка (A4) не заблокована, після чого додайте одну мірну ложку (D2) меленої кави, натисніть "Вперед" на дисплеї та дотримуйтесь інструкцій у розділі «8.4 Приготування кави з використанням меленої кави».
			→

ПОВІДОМЛЕННЯ НА ДИСПЛЕЇ	ЗНАЧЕННЯ	УСУНЕННЯ
Наповніть контейнер для кавових зерен та натисніть "OK", щоб відновити заварювання	Скінчилися кавові зерна.	Наповніть контейнер для кавових зерен та (A2) натисніть "OK", щоб відновити заварювання
Вставте блок подачі води	Блок подачі (D6) вставлений неправильно або відсутній.	Вставте блок подачі та проштовхнути до упору (мал. 5). Прилад подає звуковий сигнал (якщо функція увімкнена).
Будь ласка, вставте карафку для холодного / гарячого молока	Карафка для молока (E) або (F) встановлена неправильно або відсутня.	Вставити карафку для молока та проштовхнути до упору. Кавоварка подає звуковий сигнал (якщо функція увімкнена).
Просто трішки наводжу порядок. Я повернусь через кілька секунд	Прилад виявив забруднення внутрішнього контуру.	Зачекайте, поки прилад не буде готовий та знову оберіть потрібний напій. Якщо проблема не усувається, зверніться до сервісного центру.
Нові налаштування не збережені	Під час персоналізації напоїв (див. розділ «13. Функція "Му" (лише "Гарячі" напої)»), приготування було навмисно перерване натисканням кнопки «X» або спрацював аварійний сигнал.	Натисніть "X", щоб повернутися на домашню сторінку (C), щоб переглянути аварійний сигнал, що спричиняє переривання. Дотримуйтеся інструкцій, що відповідають відображуваному аварійному сигналу (див. розділ «20. Повідомлення на дисплеї»)
Неможливо завершити приготування напою. Зменшіть міцність та спробуйте знову	Помел дуже дрібний, тому кава подається занадто повільно або зовсім не виходить.	Виберіть легшу "Міцність" (див. «8.3 Персоналізація напоїв»)
	Якщо є пом'якшувальний фільтр для води (D4), може статися так, що з нього вийшло повітря всередину системи, що і стало причиною блокування подачі.	Натисніть «OK» та злийте трохи води (див. розділ «10. Приготування гарячої води та гарячого чаю») поки потік не стане рівномірним. Якщо проблема не зникне, витягніть фільтр (див. розділ «18.2 Заміна або зняття фільтра»)
Неможливо завершити приготування напою. Відрегулюйте кавомолку, збільшуючи позицію регулятора по одній одиниці за раз	Помел дуже дрібний, тому кава подається занадто повільно або зовсім не виходить.	Натисніть «OK» та відрегулюйте кавомолку (див. «6.4 Регулювання помелу»).
Будь ласка, виберіть легшу міцність або зменшіть кількість меленої кави	Було використано забагато кави.	Оберіть меншу "Міцність" (див. «8.3 Персоналізація напоїв») чи зменшіть кількість меленої кави (максимум 1 ложка). Натисніть OK, щоб повернутися до головної сторінки, або почекайте поки не зникне повідомлення.
Тримайте карафку з молоком в холодильнику	Було приготовано напій з молоком, і контейнер для молока все ще вставлений у приладі	Зніміть карафку для молока і поставте її в холодильник.



ПОВІДОМЛЕННЯ НА ДИСПЛЕЇ	НА	ЗНАЧЕННЯ	УСУНЕННЯ
Потрібно видалити накип з машини. Натисніть ОК, щоб почати (~ 50 хв)		Потрібно видалити накип з приладу.	Щоб продовжити видалення накипу, натисніть «ОК» та слідуйте інструкції стосовно процедури, або, в іншому випадку натисніть "Скасувати". У цьому випадку на домашній сторінці (С) з'являється символ  (С4) що нагадує про необхідність видалення накипу (див. розділ «16. Видалення накипу»).
Процес було перервано. Будь ласка, натисніть ОК, щоб продовжити		Процес видалення накипу було перервано або завершено неправильно	Натисніть ОК, щоб продовжити (див. розділ «16. Видалення накипу»).
Будь ласка, замініть фільтр для води. Натисн. ОК для запуску		Фільтр для пом'якшення води (D4) зношений.	Натисніть ОК, щоб замінити або зняти фільтр або "Скасувати", щоб виконати цю процедуру пізніше. Слідуйте інструкціям в розділі «18. Фільтр для пом'якшення води».
Звичайний аварійний сигнал: Будь ласка див. інструкцію / додаток Coffee Link		Прилад всередині дуже забруднений.	Ретельно очистити прилад, як описано в розділі «15. Очищення». Якщо повідомлення все ще відображається після очищення, зв'яжіться зі службою обслуговування клієнтів De'Longhi та / або уповноваженим сервісним центром
Гідросистема порожня. Натисніть ОК, щоб наповнити		Система водопостачання порожня	Натисніть "ОК", щоб наповнити контур. Подача припиняється автоматично. Наявність води в піддоні для крапель є нормальним явищем (A14) після заповнення. Якщо проблема не усувається, переконайтеся, що контейнер для води (A22) вставлений правильно.
		Ви вставили новий фільтр для пом'якшення води (D4)	Переконайтеся, що ви слідували інструкції з встановлення нового фільтру (розділи «18.1 Встановлення фільтру» та «18.2 Заміна або зняття фільтра»). Якщо проблема не зникне, витягніть фільтр (розділ «18.2 Заміна або зняття фільтра»).
Змінився профіль кавових зерен! Не забувайте, що слід зварити принаймні 3 порції кави перед зміною профілю кавових зерен		Прилад повинен приготувати принаймні 3 кави, перш ніж налаштується Bean Adapt	Зварити принаймні 3 кави з новою кавою перед тим, як змінити Bean Adapt
			→

ПОВІДОМЛЕННЯ НА ДИСПЛЕЇ	ЗНАЧЕННЯ	УСУНЕННЯ
Для оптимальної температури. Будь ласка, виконайте швидке промивання для охолодження. Поставте ємність 0,2 л під блок подачі та натисніть «Пуск»	Ви хочете приготувати напій за технологією холодного заварювання "cold brew technology" після приготування кількох гарячих напоїв.	Підставте ємність під блок подачі кави та натисніть «Старт» для швидкого холодного промивання, щоб охолодити контур кави, або натисніть «Пропустити», щоб одразу приготувати потрібний напій.
Для досягнення оптимальної температури, будь ласка, виконайте швидке промивання, щоб трохи розігріти прилад. Поставте ємність об'ємом 0,2л під блок подачі та натисніть «Пуск»	Ви хочете приготувати гарячий напій після приготування напоїв за технологією холодного зварювання "cold brew technology".	Підставте ємність під носики для кави та натисніть «Старт» для швидкого гарячого промивання, щоб нагріти контур кави, або натисніть «Пропустити», щоб одразу приготувати потрібний напій.
	Увімкнено режим енергозбереження.	Щоб вимкнути режим енергозбереження, виконайте вказівки, наведені в розділі «6.9 Загальне».
	Потрібно видалити накип з приладу.	Необхідно виконати процедуру видалення накипу, що описана в розділі «16. Видалення накипу».
	Необхідно замінити фільтр (D4)	Замінити фільтр або зняти, як описано в розділі «18. Фільтр для пом'якшення води».
	Не забудьте очистити карафку для молока (E) або (F).	Поверніть регулятор пінки (E3) чи (F3) на напис CLEAN.
	З'єднання налаштовано в меню налаштувань приладу (C3).	Підключіться до застосунку Coffee Link App.
	Означає, що прилад підключений.	Щоб вимкнути підключення, виконайте вказівки, наведені в розділі «6.3 Під'єднання».
	Підключення активовано, але хмарний сервіс не доступний.	<p>Якщо підключення було щойно увімкнено, зачекайте, поки прилад завершить процедуру запуску.</p> <p>Якщо проблема не усувається, відключіть з'єднання, а потім увімкніть знову, як описано в розділі «6.3 Під'єднання».</p> <p>Переконайтесь, що індикатори на маршрутизаторі вказують на увімкнену мережу.</p> <p>Якщо проблема не усувається, вимкніть прилад та домашній маршрутизатор, а потім знову увімкніть.</p>





21. УСУНЕННЯ НЕСПРАВНОСТЕЙ

Нижче наведено перелік можливих несправностей.

Якщо проблему неможливо вирішити за допомогою цих вказівок, зверніться до Сервісного центру.

НЕСПРАВНІСТЬ	МОЖЛИВА ПРИЧИНА	УСУНЕННЯ
Прилад не увімкнений	Прилад не підключено до мережі електроживлення.	Вставте вилку у розетку мережі електроживлення (мал. 1).
Кава не гаряча.	Внутрішній контур приладу охолонув, тому що пройшло 2/3 хвилини після приготування останньої кави.	Перед приготуванням кави, розігрійте внутрішній контур, використовуючи функцію промивання (див. розділ «6.1 Промивання»).
	Налаштування температури кави за надто низьке.	В меню налаштувань встановіть гарячішу температуру кави (C3) (див. розділ «6.5 Температура кави»).
	Чашки не були підігріті.	Підігрійте чашки, обливши їх гарячою водою (Примітка: ви можете використати функцію гарячої води).
	Потрібно видалити накип з приладу	Виконайте дії, як описано в розділі «16. Видалення накипу». Потім перевірте жорсткість води («17.1 Вимірювання жорсткості води») та переконайтеся, що налаштування машини відповідають місцевій жорсткості з мережі водопостачання («17.2 Налаштування жорсткості води»).
Кава розбавлена і зовсім без пінки.	Кава була помелена дуже грубо.	Увійдіть у меню налаштувань (C3) та слідуйте інструкціям для регулювання помелу. Результат ви побачите лише після приготування 3 чашок кави (див. розділ «6.4 Регулювання помелу»).
	Кава не підходить.	Використовуйте каву для кавомашин еспресо.
	Кава не свіжа.	Пачка кави відкрита занадто давно і втратила смак.
Кава подається дуже повільно або краплями.	Кава була помелена дуже дрібно.	Увійдіть у меню налаштувань (C3) та слідуйте інструкціям для регулювання помелу. Результат ви побачите лише після приготування 3 чашок кави (див. розділ «6.4 Регулювання помелу»).
Кава не виходить з одного або з обох отворів блоку подачі.	Блок подачі кави (A7) заблокований.	Очистити носики для подачі кави за допомогою губки або зубочистки.
Кава подається дуже водянистою.	Воронка (A4) засмічена.	Очистити воронку за допомогою щіточки (D5) , як описано в розділі «15.8 Очищення воронки для меленої кави».
		→

НЕСПРАВНІСТЬ	МОЖЛИВА ПРИЧИНА	УСУНЕННЯ
Було видано дуже мало напою	Недостатньо води в резервуарі для води	Завжди наповнюйте резервуар для води до Рівня 1.
Прилад не готує каву.	Прилад виявив забруднення внутрішнього контуру. Відображається повідомлення "Просто трохи наводжу порядок ...".	Зачекайте, поки прилад не буде готовий та знову оберіть потрібний напій. Якщо проблема не усувається, зверніться до сервісного центру.
Вузол заварювання (A6) не витягується.	Прилад було відключено неправильно	Вимкніть прилад, натиснувши кнопку  (A9) (див. розділ «5. Вимкнення приладу»).
Наприкінці процедури видалення накипу, прилад виконає третє промивання.	Під час двох циклів промивань, контейнер для води (A22) не було наповнено до відмітки Макс.	Слідуйте інструкціям, що з'являються на дисплеї приладу, але спочатку спорозніть піддон для крапель, (A14) щоб уникнути протікання рідини.
Молоко не витікає з блоку подачі молока (E5) чи (F5).	Кришка карафки для молока (E1) чи (F1) засмітилася	Очистіть кришку карафки для молока, як описано в розділі «15.10 Очищення карафки для молока (E) та (F)».
	Кришка (E1) чи (F1) забрана неправильно.	Зберіть усі компоненти правильно, як описано в розділах «9.1 Підготовка контейнера для молока (E та F)» та «9.4 Регулювання кількості пінки».
Молоко виходить з блоку подачі молока великими бульбашками або бризками (E5) чи (F5) або недостатньо спінується	Молоко недостатньо холодне або не підходить для потрібного напою	Для досягнення найкращих результатів обов'язково використовуйте правильний тип молока для приготування гарячих або холодних напоїв (див. розділ «9.2 Яке молоко використовувати?»). Використовуйте напої з холодильника (прибл. 5° C).
	Кришка карафки для молока (E1) чи (F1) засмітилася	Очистити карафку для молока, як описано в розділі «9.6 Очищення карафки для молока після використання»
	У жолобі збирається вода під ручкою регулювання пінки (E3) чи (F3)	Вийміть регулятор та ретельно висушіть.
	Були використані напої на рослинній основі.	Для кращих результатів, використовуйте напої з холодильника (прибл. 5° C). Відрегулюйте кількість пінки, як описано в розділі «9.4 Регулювання кількості пінки»
Полиця для чашок (A12) гаряча.	Було приготовано декілька напоїв в швидкій послідовності	
Після очищення ви не можете вставити піддон для крапель назад у машину	Піддон для конденсату(A11) знаходиться в неправильному положенні	Переконайтесь, що піддон для конденсату вставлений правильно
		→

НЕСПРАВНІСТЬ	МОЖЛИВА ПРИЧИНА	УСУНЕННЯ
Машина видає звуки або невеликі хмаринки пари в той час, коли не використовується	Прилад готовий до використання, або нещодавно він був вимкнений, та конденсат накрапав у гарячий випарник	Це звичайне функціонування. Щоб знизити це явище, спорожніть піддон для збору крапель.
Прилад випускає струмені пари з піддону для крапель (A14) та/або на поверхні приладу залишається вода.	Решітка піддону для крапель (A13) не була вставлена на місце після очищення.	Поставте решітку піддону для крапель назад у піддон для крапель.
Напою To Go занадто багато або він вилився з travel mug	Вибрано неправильну кількість	Виберіть меншу порцію (Medio  або Piccolo )
		Відрегулюйте кількість для travel mug так, щоб наступний напій був приготований правильно
Було приготовано дуже мало напою To Go	Вибрано неправильну кількість	Виберіть більшу порцію (Medio  або Grande )
		Відрегулюйте кількість для travel mug так, щоб наступний напій був приготований правильно
travel mug не вдається вставити в прилад	Заслінка відсіку travel mug (A16) закрита та / або блок подачі кави опущений (A7)	Відкрийте заслінку та / або підніміть блок подачі кави
Застосунок не працює	Несправність застосунку	Закрийте Застосунок, а потім запустіть знову
Застосунок вказує на проблему, але прилад справний	Дані між застосунком та приладом не синхронізовані	Вимкнути та ввімкнути під'єднання (розділ «6.3 Під'єднання»)

Register Now

www.delonghi.com/register

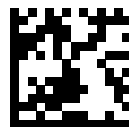

57132C8814_00_1023

De'Longhi Appliances via Seitz, 47 31100 Treviso, Italy delonghi.com