ECAM45X.6Y - 45X.8Y

ELETTA EXPLORE

KAFFEMASKINE
Brugsanvisninger

Instructions videos available at:
<https://eletta-explore.delonghi.com>



DeLonghi

A

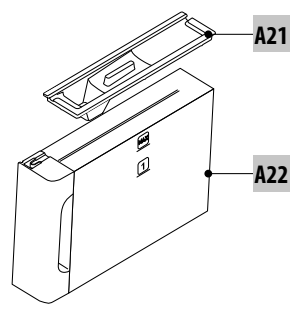
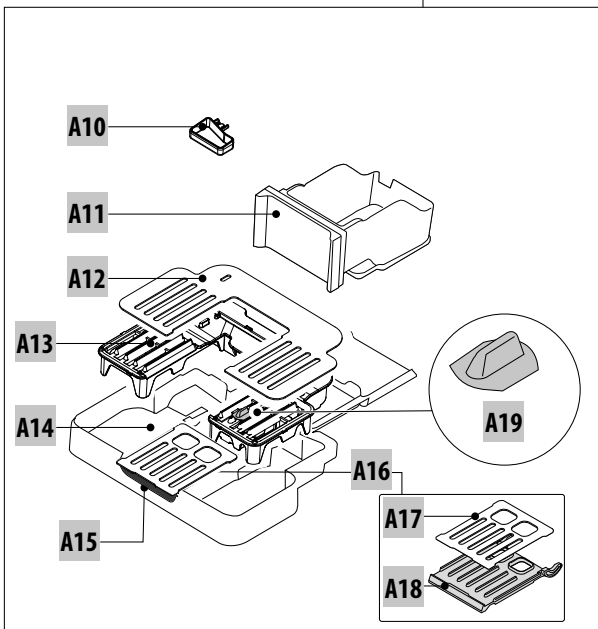
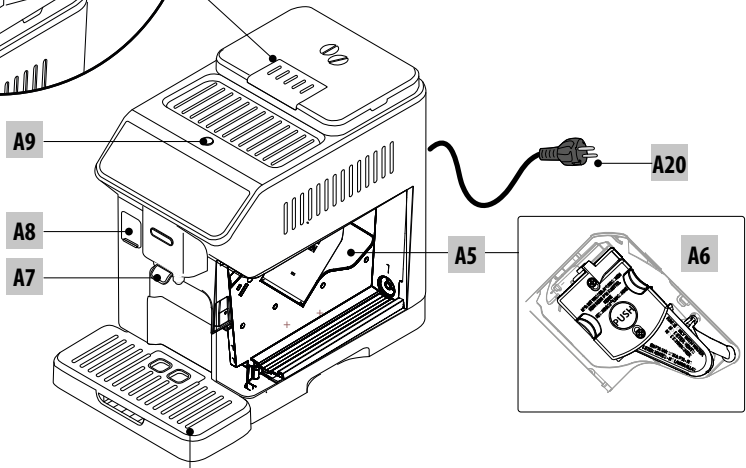
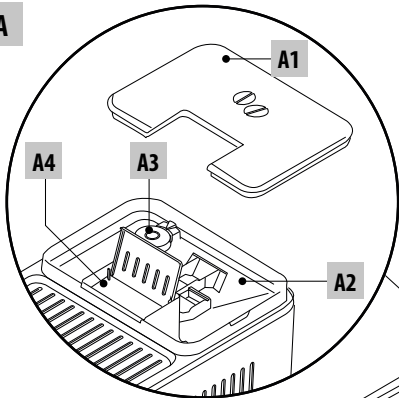

B C

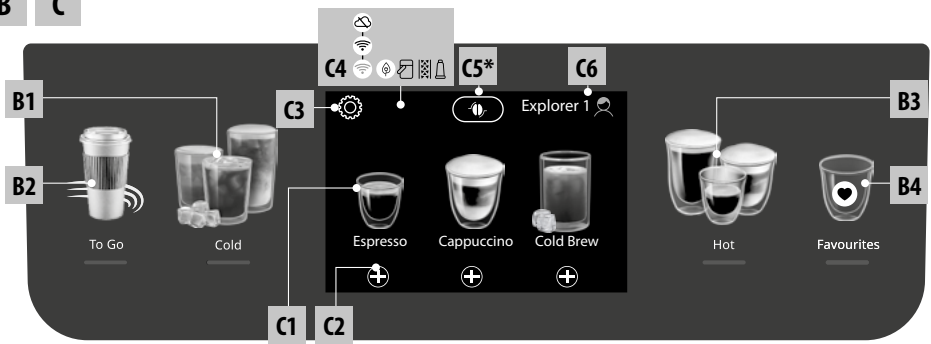

D*

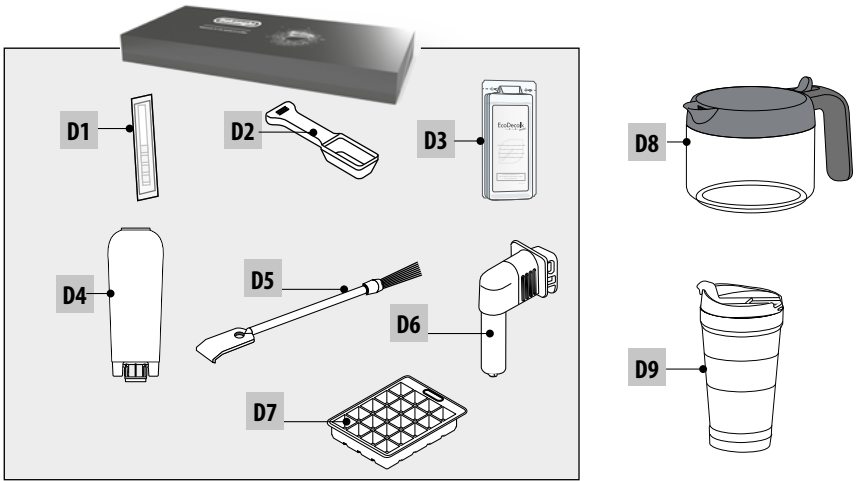

E  **LatteCrema HOT** 

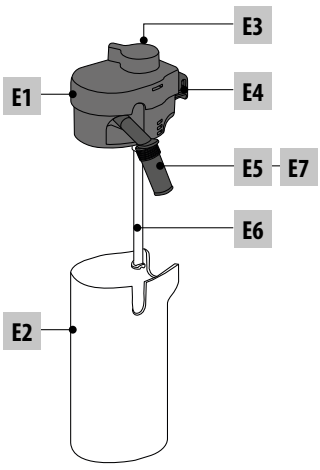

F  **LatteCrema COOL** 

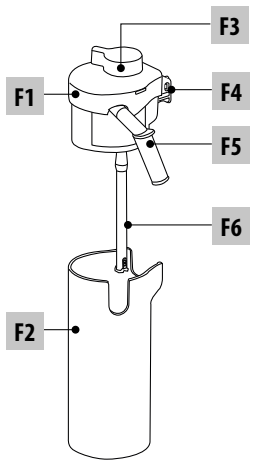

CONTENTS

1. INDLEDNING	5
1.1 Bogstaver i parentes.....	5
1.2 Problemer og reparationer	5
1.3 Hent app'en!.....	5
2. BESKRIVELSE	5
2.1 Beskrivelse af apparatet (A).....	5
2.2 Beskrivelse af kontrolpanelet (B).....	5
2.3 Hjemmesidebeskrivelse (startskærm) (C).....	5
2.4 Beskrivelse af diverse (D) (*tilbehør alt afhængig af model)	6
2.5 Beskrivelse af mælkekanden (hot) (E).....	6
2.6 Beskrivelse af mælkekanden (cold) (F).....	6
3. FØRSTE IBRUGTAGNING AF APPARATET ☺ .. 6	
4. TÆNDING AF APPARATET ☺	7
5. SLUKNING AF APPARATET	7
6. MENUINDSTILLINGER ☺	7
6.1 Skylning	7
6.2 Afkalk.....	8
6.3 Konnektiv.	8
6.4 Regulering maling	8
6.5 Kaffetemperatur.....	8
6.6 Sprog	8
6.7 Opret og rediger profiler.....	9
6.8 Indstil Auto-slukning	9
6.9 Generelt	9
6.10 Vandfilter	9
6.11 Vandets hårdhedsgrad	9
6.12 Nulstil til standard	9
6.13 Tøm kredsløb	9
6.14 Statistik.....	10
7. VALG AF DRIKKEVARER	10
8. TILBEREDNING AF KAFFEDRIKKE ☺	11
8.1 Forbered maskinen til kaffedrikke	11
8.2 Direkte valg af kaffedrikkevarer.....	11
8.3 Personalisering af drikken	11
8.4 Forberedelse af drikkevareren ved brug af formalet kaffe	12
8.5 Bean Adapt Technology & Espresso SOUL ...	13
8.6 Generelle anvisninger til tilberedning af kaffedrikkevarer	13
8.7 Sådan får du en varmere kaffe	13
8.8 Kande til kaffe / kande til Koldbryg.....	13
8.9 Rengøring af kaffekanden	14
9. TILBEREDNING AF MÆLKEBASEREDE DRIKKE ☺	14
9.1 Tilberedning af mælkekaraffer (E og F).....	14
9.2 Hvilken mælk skal man bruge?	14
9.4 Regulering af skummængden	15
9.5 Forbered mælkedrikkevarerne.....	15
9.6 Rengøring af mælkekanderne efter hver brug	15
10. FORBERED VARMT VAND OG VARM TE ☺ ..	16
10.1 Forberedelse af maskinen	16
10.2 Brygning af varm te	16
10.3 Dispensering af varmt vand.....	16
11. DRIKKEVARER FAVOURITES (FORETRUKNE) ☺	16
12. TILBEREDNING AF "TO GO"-DRIKKE ☺	17
12.1 Rengøring af travel mug efter hver brug	17
13. FUNKTION „MY " (KUN „VARME“ DRIKKEVARER) ☺	17
14. VÆLG DIN PROFIL ☺	18
15. RENGØRING ☺	18
15.1 Rengøring af kaffemaskinen	18
15.2 Rengøring af kaffemaskinens indvendige kredsløb	19
15.3 Rengøring af kaffegrumsbeholderen	19
15.4 Rengøring af drypbakken og bakkeristen	19
15.5 Indvendig rengøring af kaffemaskinen	19
15.6 Rengøring af vandbeholderen.....	20
15.7 Rengøring af kaffestuderne	20
15.8 Rengøring af kaffepulvertragten.....	20
15.9 Rengøring af bryggeenheden	20
15.10 Rengøring af mælkekanderne (E) og (F).....	21
16. AFKALKNING ☺	22
17. PROGRAMMERING AF VANDETS HÅRDEHDSGRAD	23
17.1 Måling af vandets hårdhedsgrad.....	23
17.2 Indstilling af vandets hårdhedsgrad.....	23
18. KALKFILTER	23
18.1 Installation af filteret	23
18.2 Udskiftning eller fjernelse af filter	24
19. TEKNISKE SPECIFIKATIONER	24
19.1 Råd til Energisparefunktionen.....	24
20. MEDDELELSER, DER VISES PÅ DISPLAYET ...	25
21. FEJLFINDING	28

1. INDLEDNING

Tak fordi du har valgt den automatiske kaffe- og cappuccinomaskine.

Brug et par minutter til at læse denne brugsanvisning. Det vil være en hjælp til at undgå, at du bliver udsat for fare eller kommer til at beskadige kaffemaskinen.

1.1 Bogstaver i parentes

Bogstaverne i parentes svarer til beskrivelsen af maskinen (side 2-3).

1.2 Problemer og reparationer

I tilfælde af problemer bør du først af alt forsøge at afhjælpe dem efter anvisningerne i kapitlerne "20. Meddelelser, der vises på displayet" og "21. Fejlfinding".

Hvis disse viser sig at være ineffektive eller for yderligere afklaringer, er det tilrådeligt at konsultere kundeservice på de numre, der er angivet på webstedet www.delonghi.com.

Ret kun henvendelse til De'Longhi Teknisk service for eventuelle reparationer. Adresserne kan findes på hjemmesiden www.delonghi.com.

1.3 Hent app'en!



Hent app'en, opret din konto ved at følge anvisningerne i selve app'en.

I app'en finder du opskrifter, oplysninger, tip, nysgerrighed omkring kaffeverdenen, og du kan have alle informationer om din maskine til rådighed.

SE OM APPEN ER TILGÆNGELIG I DIT LAND:

app-availability.delonghi.com

Ved tilsluttede modeller kan du fjernstyre nogle funktioner fra App-Coffee Link-app'en.

 Dette symbol viser de funktioner, som du kan styre eller se i app'en.

Det er desuden muligt at oprette nye drikke og gemme dem i maskinen.

Bemærk:

- For at få adgang til funktionerne fra app'en, skal man aktivere konnektiviteten fra maskinens indstillingsmenu (se "6.3 Konnektiv").
- På "compatibledevices.delonghi.com" kan du se hvilke enheder, som er compatible.

2. BESKRIVELSE







2.1 Beskrivelse af apparatet (A)

- A1. Låg til kaffebønnebeholder
- A2. Kaffebønnebeholder
- A3. Justeringsknap til kaffekværn
- A4. Tragt til formalet kaffe
- A5. Luge på bryggeenhed
- A6. Udtagelig bryggeenhed
- A7. Kaffestuds justerbar højde
- A8. Stik til tilbehør
- A9. Knap : for at tænde eller slukke maskinen (stand-by)
- A10. Kaffegrumsbeholder
- A11. Kondensatopsamlingsbakke
- A12. Bakke til kopper
- A13. Bakkerist
- A14. Drypbakke
- A15. Plads til travel mug
- A16. Samling af lågerum til travel mug
- A17. Ristlåge
- A18. Støtte til ristlåge
- A19. Vandstandsindikator i drypbakken
- A20. El-ledning
- A21. Låg til vandbeholder
- A22. Vandbeholder

2.2 Beskrivelse af kontrolpanelet (B)

- B1. Menu "Cold" drikkevarer (kolde)
- B2. Menu drikkevarer "To go" (takeaway)
- B3. Menu "Hot" drikkevarer (varme)
- B4. Menu "Favourites" drikkevarer (favoritter)

2.3 Hjemmesidebeskrivelse (startskærm) (C)

- C1. Udvalgte drikkevarer (vælg direkte)
- C2. For at se, og eventuelt tilpasse drikkevareindstillingerne
- C3. Maskinens indstillingsmenu
- C4. Sensorer:
 -  Maskine venter på første forbindelse
 -  Wi-fi-sensor aktiveret
 -  Sensor uden forbindelse
 -  Energibesparelsesindikator aktivt
 -  Sensor for rengøring af mælkekande
 -  Sensor for anmodning om afkalkning
 -  Sensor for udtømt filter
- C5. Bean Adapt Technology (aktivér fra App): se "8.5 Bean Adapt Technology & Espresso SOUL"
- C6. Tilpassende profiler (se "14. Vælg din profil")

2.4 Beskrivelse af diverse (D) (*tilbehør alt afhængig af model)

Tilbehør i startpakken:

- D1. Teststrimmel "Total Hardness Test"
- D2. Måleske til formalet kaffe
- D3. Afkalkningsmiddel
- D4. Kalkfilter
- D5. Pensel til rengøring
- D6. Varmtvandsudløb
- D7. Isterningbakke

- D8. Kaffekande
- D9. Travel mug

2.5 Beskrivelse af mælkekanden (hot) (E)



- E1. Læg til mælkekande
- E2. Mælkebeholder
- E3. Skum-/rengøringsknap (Clean)
- E4. Mælkekande-stik (aftagelig til rengøring)
- E5. Mælkedispenser (justerbar højde)
- E6. Rør til mælkeopsamling (i silikone)
- E7. Mælkedispenser-forlængelse

2.6 Beskrivelse af mælkekanden (cold) (F)



- F1. Læg til mælkekande
- F2. Mælkebeholder
- F3. Skum-/rengøringsknap (Clean)
- F4. Mælkekande-stik (aftagelig til rengøring)
- F5. Mælkedispenser
- F6. Rør til mælkeopsamling (i hård plast)

3. FØRSTE IBRUGTAGNING AF APPARATET ☺

Bemærk:

- Eventuelle spor af kaffe i kværnen skyldes at maskinens indstilling er blevet afprøvet inden den afsendes, og er bevis på vores omhyggelige pleje af produktet.
- Ved første brug skylles alt aftageligt tilbehør med varmt vand (mælkekande (E) og (F), travel mug* (D9), kaffekande* (D8), vandbeholder (A21) og (A22)) som er beregnet til kontakt med vand eller mælk. Det er anbefalet at vaske mælkekanderne i opvaskemaskinen.
- Det anbefales at tilpasse vandhårdhedsgraden snarest muligt ved at følge proceduren, beskrevet i kapitel "17. Programmering af vandets hårdhedsgrad".

1. Tilslut strømkalet (A20) til strømforsyningen (fig. 1).

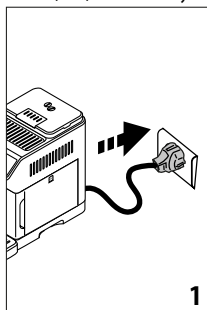

2. Tryk på flaget for det ønskede sprog, og bekræft markeringen ved at trykke på "Udført".

Fortsæt derefter ved at følge instruktionerne, der angives på kaffemaskinens display:

3. Tag vandbeholderen ud (A22) (fig. 2) fyld den med frisk drikkevand til MAX-linjen (fig. 3);

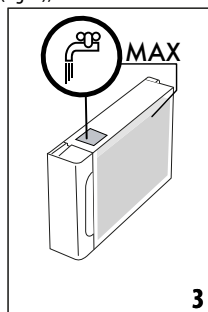
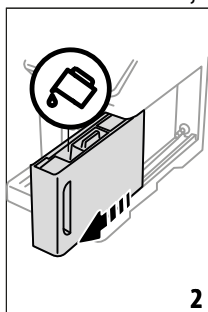

4. Sæt igen selve tanken, bekræft derefter ved at trykke på "Næste";
5. Fyld kaffebønnebeholderen (A2) (fig. 4), bekræft derefter ved at trykke på "Næste".

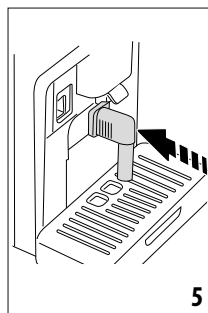
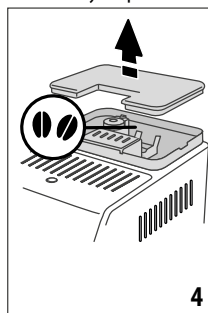

6. Indsæt varmtvandsudløbet (D6) i tilbehørsstikket (A8) (fig. 5) og placer en beholder med en minimumskapacitet på 200 ml under kaffestudsens (A7) og varmtvandsudløbet (fig. 6);

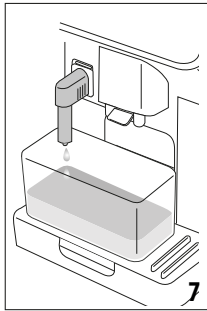
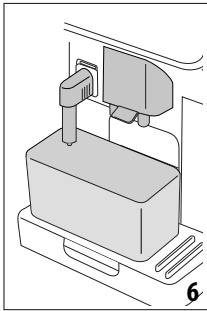

7. Tryk "Ok" for at fylde vandkredsløbet: apparatet leverer vand fra varmtvandsudløbet (fig. 7);
8. Efter dispensering, fortsætter maskinen med opvarmning ved at skylle med varmt vand, der kommer ud af kaffestudsens (fig. 8).

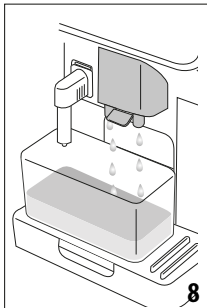

Ved afslutningen af opvarmning af maskinen, tilbyder en vejledning brugen af maskinen.

Bemærk:

- Der skal laves 4-5 kopper cappuccino, inden kaffemaskinen begynder at give et tilfredsstillende resultat i koppen.
- Ved første anvendelse er vandkredsløbet tomt, så kaffemaskinen larmer muligvis meget, men støjen dæmpes, efterhånden som kredsløbet fyldes op.

4. TÆNDING AF APPARATET

Bemærk:

- Hver gang apparatet tændes, udfører den en automatisk forvarmnings- og skyllecyklus, som ikke må afbrydes. Apparatet er først klar til brug, når denne cyklus er afsluttet.
1. Tryk på knappen for at tænde for apparatet  (A9) (fig. 9): apparatet tænder.

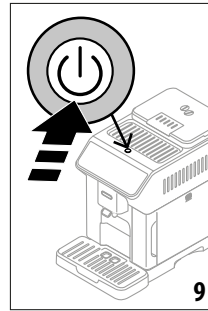

2. Når opvarmningen er udført, påbegyndes en skylning med varmt vand fra kaffestudsens (A7). På denne måde fortsætter maskinen med at udlede varmt vand i de interne kredsløb for at også disse opvarmes.

5. SLUKNING AF APPARATET

Hver gang kaffemaskinen slukkes, udfører den en automatisk skylning, hvis der er blevet tilberedt kaffe.

1. Tryk på knappen for at slukke apparatet.  (A9) (fig. 9).
2. Hvis relevant, udfører apparatet en skylning fra kaffestudsens (A7) med varmt vand og slukker derefter (stand-by).

Bemærk:

Hvis apparatet ikke bruges i en længere periode, skal du frakoble apparatet fra lysnettet, efter slukning.

Advarsel!

Frakobl aldrig stikket, når apparatet er tændt.

6. MENUINDSTILLINGER

6.1 Skylning

Med denne funktion kan der komme varmt vand ud af kaffestudsens (A7) (og hvis indsat, fra varmtvandsudløbet (D6)) for at rengøre og opvarme maskinens indre kredsløb.

Placér en beholder med en minimum kapacitet på 100 ml under udløbene (fig. 6).

Denne funktion aktiveres på følgende måde:

1. Tryk på menuen Indstillinger (C3);
2. Vis posten "Skylning";
3. Tryk på "Ok" for at starte dispensering: efter et par sekunder kommer varmt vand ud, som renser og opvarmer maskinens indre kredsløb (fig. 7-8);
4. For at stoppe skylningen, skal du trykke på "Stop" eller vente på det automatiske stop.

Bemærk:

- Ved perioder uden brug, som overskrider 3-4 dage, anbefaler vi kraftigt at gennemføre 2-3 skylninger, når maskinen tændes, inden du bruger den.
- Efter skyllefunktionen er det normalt, at der er vand i kaffegrumsbeholderen (A10).

6.2 Afkalk





For anvisninger vedrørende afkalkning henviser vi til kapitlet "16. Afkalkning".

6.3 Konnektiv.

Denne funktion aktiverer eller deaktiverer maskinen konnektivitet. Gå frem som følger:

1. Tryk på indstillingsmenuen (C3);
2. Rul gennem siderne, indtil visning af posten "tilslutningsmulighed";
3. Tryk på "Næste".
4. Aktiver Wi-fi-forbindelse og fjernbetjening (via app'en De'longhi coffee Link);
5. Skærbilledet viser maskinens PIN-kode, der skal bruges til tilkobling fra app'en.
6. Tryk på "<" for at gemme det nye valg og vende tilbage til indstillingsmenuen;
7. Tryk på "C" for at vende tilbage til startside (C).

Symbolet vises på startside (C4) i forhold til tilstanden af forbindelsen, skiftevis med de andre (f.eks afkalkning, etc.)

Symbol på startside	Betydning
 Hvidt symbol på grå baggrund	Tilslutning aktiveret: maskinen venter på den første forbindelse
 Hvidt symbol på blå baggrund	Apparatet er tilsluttet
 Rødt symbol på blå baggrund	Apparatet er tilsluttet hjemme-Wi-Fi-netværket, men der er ikke noget netværk
 Hvidt symbol på grå baggrund	Cloud er ikke tilgængelig
Intet symbol	Forbindelsen er deaktiveret. For at aktivere, det skal du gå ind i indstillingsmenuen (C3)

Bemærk:

- Hvis fjernforbindelsen er slukket, er nogle funktioner i app'en ikke tilgængelige (f.eks. levering af drikkevarer),
 - Hvis du ændrer navnet eller adgangskoden på den trådløse forbindelse, eller hvis du opretter den til en ny forbindelse, skal du udføre gendannelsesproceduren som angivet nedenfor:
1. Fortsæt som tidligere angivet fra punkt 1 til punkt 3;
 2. Tryk på "Nulstil";
 3. Tryk på "Ok" for at bekræfte sletningen af netværksindstillinger;
 4. Forbind igen med app'en ved at vælge de nye legitimationsoplysninger.

6.4 Reguler maling

Maskinen tilbyder en vejledning for en korrekt justering af slibningen og få de bedste resultater:

1. Tryk på menuen Indstillinger (C3);
2. Rul gennem sider, indtil visning af "Justering af maling";
3. Tryk på "Læs mere" for at se vejledningen om justeringen af graden af malingen.

Bemærk:

- Det anbefales først at lave ændringer efter minimum 3 kaffebrygninger efter den beskrevne procedure. Skulle man genopleve at brygningen ikke effektueres korrekt, gentag da proceduren.
- Justeringsknappen (A3) skal kun drejes, mens kaffekværnen er i drift i den indledende fase af tilberedningen af kaffedrikke.

Bean Adapt Technology :

Vi foreslår, at du tænder for Bean Adapt Technology i Coffee Link-app'en, for at indstille denne parameter korrekt, afhængigt af den anvendte kaffebønne.

6.5 Kaffetemperatur

Hvis du ønsker at indstille vandtemperaturen for kaffebrygningen, gøres følgende:

1. Tryk på menuen Indstillinger (C3);
2. Rul gennem siderne, indtil du ser posten "Kaffetemperatur";
3. Tryk på "Indstil";
4. Vælg den ønskede temperatur mellem de foreslåede.
5. Tryk på "<" for at gemme det nye valg og vende tilbage til indstillingsmenuen;
6. Tryk på "C" for at vende tilbage til startside (C).

Bemærk venligst:

Variation af temperaturen har størst effekt for drikke med større mængder.

Bean Adapt Technology :

Vi foreslår, at du tænder for Bean Adapt Technology i Coffee Link-app'en, for at indstille denne parameter korrekt, afhængigt af den anvendte kaffebønne.

6.6 Sprog

Hvis du vil ændre sproget på startside, skal du gøre følgende:

1. Tryk på menuen indstillinger (C3);
2. Rul gennem siderne, indtil visning af posten "Sprog";
3. Tryk på "Næste".
4. Tryk på flaget for det ønskede sprog (tryk på knappen "Næste" eller "Tilbage" for at se alle tilgængelige sprog): displayet opdateres straks med det valgte.
5. Tryk på "<" for at vende tilbage til indstillingsmenuen med det nye valg gemt;
6. Tryk på "C" for at vende tilbage til startside (C).

6.7 Opret og rediger profiler

Med denne funktion kan du ændre billedet og ikonets farve for hver profil. Gør som følger for at personalisere ikonet:

1. Tryk på menuen indstillinger (C3);
2. Rul gennem siderne, indtil visning af posten "Opret og rediger profiler";
3. Tryk på "Næste".
4. For at oprette en ny profil: tryk på "Tilføj";
For at redigere en eksisterende profil: Vælg profilen og tryk på "Rediger";
5. Tilpas som ønsket og tryk på "Gem" for at bekræfte.
6. Tryk på "C" for at vende tilbage til startside (C).

6.8 Indstil Auto-slukning

Du kan indstille auto-slukning for at få enheden til at slukke sig efter 15 eller 30 minutter, eller efter 1 eller 3 timers inaktivitet. Omprogrammeringen af auto-sluk udføres på denne måde:

1. Tryk på menuen indstillinger (C3);
2. Rul gennem siderne, indtil visning af posten "Indstil auto-slukning";
3. Vælg det ønskede tidsinterval (15, 30 minutter, eller 1 time, eller 3 timer).
4. Tryk på "X" for at vende tilbage til startside (C) med det nye valg gemt.

6.9 Generelt

1. Tryk på menuen indstillinger (C3);
2. Rul gennem siderne, indtil visning af posten "Oversigt";
Ved denne post kan du med et enkelt tryk aktivere eller deaktivere følgende funktioner:
 - "Akustisk signal": når den er aktiv, maskinen bipper ved hver handling.
 - "Energispare": med denne funktion er det muligt at aktivere eller deaktivere energisparefunktionen. Når funktionen er aktiv, sikrer den et mindre energiforbrug i overensstemmelse med de europæiske standarder. For at indikere, at den er aktiv, vises den på startside (C).
3. Tryk på "X" for at vende tilbage til startside (C) med det nye valg gemt.

6.10 Vandfilter

For filterinstruktioner (D4), henvises til kapitel "18. Kalkfilter".

6.11 Vandets hårdhedsgrad

For anvisninger vedrørende indstilling af vandets hårdhedsgrad henvises til kapitel "17. Programmering af vandets hårdhedsgrad".

6.12 Nulstil til standard

Denne funktion nulstiller alle indstillingerne i menuen og alle tilpasninger udført af brugeren, og sætter dem tilbage til standardværdierne (med undtagelse af sproget, som forbliver det indstillede samt statistik).

Gå frem som følger:

1. Tryk på menuen indstillinger (C3);
2. Rul gennem siderne, indtil visning af posten "Standardværdier";
3. Tryk på "Næste".
4. Vælg, hvad du vil nulstille: maskine eller enkelt profil, og tryk derefter på "Næste";
5. Følg de tilhørende instruktioner, indtil nulstillingen bekræftes med "OK";
6. Tryk på "X" for at vende tilbage til startside (C).

Bemærk:

Når maskinen (ikke den enkelte profil) er blevet gendannet til fabriksværdier, genoptager maskinen den indledende vejledning.

6.13 Tøm kredsløb

For at undgå, at vandet fryser til is i de indvendige kredsløb forud for en periode, hvor maskinen ikke bruges, eller før apparatet afleveres til et servicecenter, anbefales det at tømme maskinens hydrauliske kredsløb.

Gå frem som følger:

1. Tryk på menuen Indstillinger (C3);
2. Rul gennem siderne, indtil du ser posten "Tøm kredsløb";
3. Tryk på "Ok" for at starte vejledningen.
4. Fjern, tøm og sæt kaffegrumsbeholderen sammen med (A10) drypbakken i igen (A14) (fig. 10), tryk herefter på "Næste";

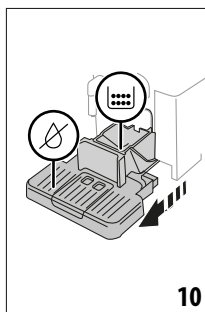

5. Indsæt studsene (D6) i stikket (A8) (fig. 5);
6. Placer en beholder under udløbene med en kapacitet på 100ml (fig. 6). Tryk på "Næste";
7. Apparatet udfører skylning med varmt vand fra udløb fra udløbene.
8. Når skylningen er færdig, tages vandbeholderen ud (A22) (fig. 11) og tømmes;
9. fjern vandbeholderen og kalkfilteret, hvis til stede (D4) og tryk på "Næste";

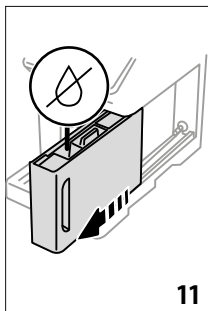

10. Indsæt beholderen igen (tom), og tryk på "Næste";
11. Vent til maskinen begynder tømmingen (Pas på: der kommer varmt vand fra udløbene!). I takt med at kredsløbet tømmes kan maskinen blive mere støjende: Dette er normalt for maskinen.
12. Ved endt tømming tages drypbakken ud, tømmes og sættes i igen, tryk derefter på "Næste";
13. Tryk på "Ok": Apparatet slukker (standby).
Næste gang apparatet tændes, følges anvisningerne i kapitlet "3. Første idrugtagning af apparatet u".

6.14 Statistik

Denne funktion bruges til at vise maskinens statistik. Statistikken vises på denne måde:

1. Tryk på menuen indstillinger (C3);
2. Rul gennem siderne, indtil du ser posten "Statistik" og de vigtigste statistiske data: for at se flere data, tryk på "Læs mere";
3. Tryk på "<" for at vende tilbage til indstillingsmenuen;

7. VALG AF DRİKKEVARER

Dit apparat giver dig mulighed for at tilberede et bredt udvalg af drikkevarer.

 drikkevarerne markeret med dette symbol er også tilgængelige i menuen "To Go".

	Hot		Cold
Espresso	✓	✗	✓
2X Espresso	✓	✗	✗
Coffee	✓	✗	✗
Doppio+	✓	✗	✗
Long	✓	✗	✗
			→

	Hot		Cold
Americano 	✓	✗	✓
Kaffekande	✓	✗	✗
Koldbryg 	✗	✓	✗
Kande til Koldbryg	✗	✓	✗
Koldbryg til Mix	✗	✓	✗
Koldbryg Latte 	✗	✓	✗
Koldbryg Cappuccino 	✗	✓	✗
Kaffe 	✗	✗	✓
Cappuccino 	✓	✗	✓
Latte Macchiato 	✓	✗	✓
Caffelatte 	✓	✗	✓
Cappuccino Mix 	✓	✗	✓
Espresso Macchiato	✓	✗	✗
Flat White 	✓	✗	✓
Cappuccino +	✓	✗	✗
Cortado	✓	✗	✗
Mælk 	✓	✗	✓
Te Funktion	✓	✗	✗
Varmt vand	✓	✗	✗

Adgang fra panelet til den type drikke, du ønsker (Hot-Varme; Cold-Kolde; To go-In-travel mug), opsætning af maskinen med det nødvendige tilbehør.

8. TILBEREDNING AF KAFFEDRIKKE ☺

8.1 Forbered maskinen til kaffedrikke

Advarsel!

Undgå at bruge grønne, karamelliserede eller kandiserede kaffebønner, da de risikerer at sidde fast i kaffekværnen og gøre den uanvendelig.

1. Placer 1 eller 2 kopper under kaffestudsens (A7);
2. Sænk studsens for at bringe den så tæt på koppen som muligt (fig. 12): du får således en bedre creme.

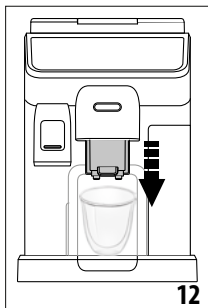

8.2 Direkte valg af kaffedrikkevarer

1. Tryk på billedet vedrørende den ønskede kaffe (C) direkte på hjemmesiden (C1) (eks. espresso, fig. 13);

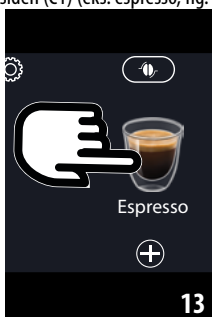

2. **Kaffedrikke hot** apparatet fortsætter med tilberedningen.

Cold Extraction Technology:

- Vælg den ønskede intensitet: "Original" eller "Intenso", tryk herefter på "Næste";
- Før dispenseringen, foreslår apparatet mængden af isterninger: hæld den angivne mængde isterninger i glasset (fig. 14): tryk på "Dispensere".



- Kaffemaskinen fortsætter med tilberedningen. Beskrivelsen af hver fase vises på displayet (maling, tilberedning, kaffebrygning).

Bemærk:

- Coffee Extraction Technology er en langsom ekstraktionsmetode: så det vil tage et par minutter.
- Før du udleder Cold Brew-drikke, skal du tømme vandbeholderen, skylle den og fylde den med frisk drikkevand.
- Når du tilbereder en Koldbryg -drik umiddelbart efter en varm drik, foreslår maskinen en kold skylning for at få drikken på den korrekte temperatur. I dette tilfælde skal du fortsætte med at skylle eller trykke på "Spring over" for at fortsætte med tilberedelsen.

Andre iskaffedrikke:

- Vælg om du vil have en "Is" (kold) eller "Ekstra is" (ekstra kold) drik: tryk på "Næste";
- I henhold til det foregående valg, foreslår apparatet mængden af isterninger, før du fortsætter med dispenseringen: hæld den angivne mængde isterninger i glasset (fig. 14): tryk på "Dispensere".
- Kaffemaskinen fortsætter med tilberedningen.

Displayet viser beskrivelsen af hvert trin (maling, dispensering af kaffe).

Når tilberedningen er afsluttet, er apparatet klar til at blive brugt igen.

8.3 Personalisering af drikken

For at dispensere kaffedrikkevarer med brugerdefinerede parametre, skal du gøre følgende:

1. Tryk på (+) (C2) i bunden af billedet relateret til den ønskede kaffe (eks. espresso, fig. 15). Displayet viser de parametre, der kan tilpasses efter din smag:

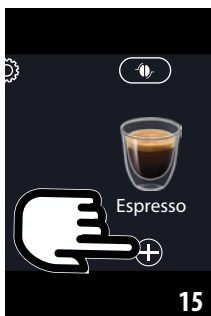

Mængde	
Intensitet	

- 2. Kaffedrikkevarer hot:** Når parametrene er indstillet, skal du trykke på "dispenser": apparatet fortsætter med forberedelsen, og displayet viser beskrivelsen af hvert enkelt trin (maling, dispensering af kaffe);

Cold Extraction Technology: Vælg mængden, tryk herefter på "Start" og fortsæt som følger:

- Vælg om du vil have en "Is" (kold) eller "Ekstra is" (ekstra kold) drik: tryk på "Næste";
- Før dispenseringen, foreslår apparatet mængden af isterninger: hæld den angivne mængde isterninger i glasset (fig. 14): tryk på "Dispensere".
- Kaffemaskinen fortsætter med tilberedningen. Beskrivelsen af hver fase vises på displayet (maling, tilberedning, kaffebrygning).

Bemærk:

- Coffee Extraction Technology er en langsom ekstraktionsmetode: så det vil tage et par minutter.
- Før du udleder Cold Brew-drikke, skal du tømme vandbeholderen, skylle den og fylde den med frisk drikkevand.
- Når du tilbereder en Koldbryg -drik umiddelbart efter en varm drik, foreslår maskinen en kold skylning for at få drikken på den korrekte temperatur. I dette tilfælde skal du fortsætte med at skylle eller trykke på "Spring over" for at fortsætte med tilberedelsen.

Andre kolde kaffedrikke: Når parametrene er indstillet, skal du trykke på "Start" og fortsætte som følger:

- Vælg, om du vil have en "Is" eller "Ekstra is" drikkevarer: tryk på "Næste";
- i henhold til det foregående valg, foreslår apparatet mængden af isterninger, før du fortsætter med dispenseringen: hæld den angivne mængde isterninger i glasset (fig. 14): tryk på "Udled".

- Apparatet fortsætter med forberedelsen, og på displayet vises beskrivelsen af hvert enkelt trin (maling, dispensering af kaffe).

3. Efter tilberedningen afsluttes, tryk på "Gem", for at gemme de nye indstillinger eller "Annuller" for at bevare de tidligere indstillinger.

Bemærk:

Hvis du gemmer, vil de nye indstillinger KUN blive gemt i den valgte profil.

4. Tryk på "X", for at vende tilbage til startside (C). Maskinen er klar til at blive brugt igen.

8.4 Forberedelse af drikkevareren ved brug af formalet kaffe

Vigtigt!

- Den formalede kaffe må aldrig påfyldes, når kaffemaskinen er slukket, for at undgå at kaffen spredes indvendigt i maskinen og tilsmdus den. Det vil kunne skade kaffemaskinen.
- Tilsæt højest 1 strøget måleske (D2). Ellers kan kaffemaskinen blive snavset indvendigt eller tragten (A4) tilstoppet.

Hvis der bruges formalet kaffe, er det kun muligt at tilberede én kop kaffe ad gangen.

- Forbereder kaffe **Long**: halvvejs gennem tilberedningen, når det kræves af apparatet, skal du indsætte en fuld måle-kop med formalet kaffe og trykke på "Ok".
- Det er ikke muligt at tilberede drikke **Doppio+, 2x Espresso, Kande Kaffe, Cappuccino+ og koldbryg-drikke** ved at bruge formalet.

1. Tryk på (+) (C2) i bunden af billedet vedrørende den ønskede kaffe (f.eks. Espresso, fig. 15): på displayet vises de parametre, som du kan tilpasse efter eget valg;
2. Vælg mængden og den formalet kaffe ☉ ☞;
3. Tryk på "Dispensere";
4. Løft dækslet på den formalede kaffetragt, sørg for, at tragten (A4) ikke er tilstoppet, og indsæt derefter en strøget måleske (D2) af formalet kaffe (fig. 16): tryk på "Ok" for at fortsætte med dispenseringen

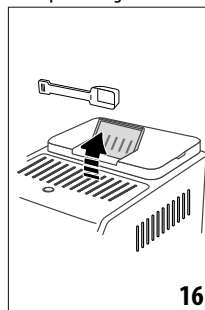

- Apparatet fortsætter med forberedelsen, og på displayet vises beskrivelsen af hvert enkelt trin (opvarmning af vand, dispensering af kaffe).

Når tilberedningen er afsluttet, er apparatet klar til at blive brugt igen.

8.5 Bean Adapt Technology & Espresso SOUL

En kaffeekspert lige ved hånden, som med få trin giver dig mulighed for at optimere kaffeekstraktionen og resultatet i koppen. Intelligent teknologi hjælper dig med at justere maskinen i henhold til de anvendte kaffebønner: fra graden af malingen til udvindingen, hvert trin justeres for at få det bedste ud af kaffebønner.

Download og åbn coffee Link-app'en for at finde ud af mere.

Når indstillingerne er gemt i afsnittet "Bean Adapt Technology" i app'en, kan "Espresso SOUL" - drikken bruges på startskærmen (C) (C1).

Følg anvisningerne i afsnittet "8.2 Direkte valg af kaffedrikkevarer" for at tilberede en espressokaffe.

Bemærk:

Det er muligt at ændre mængden af opskriften "Espresso SOUL" som angivet i afsnittet "8.3 Personalisering af drikken".

8.6 Generelle anvisninger til tilberedning af kaffedrikkevarer

- Mængden af vand over niveau 1 sikrer den fulde udlevering af de fleste drikkevarer. Ved altid at opfylde over niveau 1, kan maskinen estimere, hvor meget vand den har til rådighed til at dispensere drikkevarer.
- Mens maskinen laver kaffe, kan dispenseringen stoppes når som helst ved at trykke på "Stop" eller "Annuler".
- Hvis du vil øge mængden af kaffe, når dispensering er færdig, skal du blot trykke på "Extra": når den ønskede mængde er opnået, skal du trykke på "Stop" eller "Annuler".
- Under brug vises nogle meddelelser på displayet ("Fyld tanken med frisk vand til MAX-niveauret", osv.) hvis betydning er angivet i kapitlet "20. Meddelelser, der vises på displayet".
- Cold Extraction Technology:** Hvis du tilbereder Cold Brew-drikke, skal du fylde vandbeholderen med frisk, drikkevand.
- Hvis kaffen kommer ud i dråber, ikke er fyldig nok, indeholder for lidt creme eller er for kold, skal du konsultere vejledningen om formalingsjustering (se afsnit "6.4 Reguler maling") og kapitlet "21. Fejlfinding".
- Hvis "Energibesparelse" er aktiveret, kan tilberedningen af den første kop kaffe tage et par sekunder.

8.7 Sådan får du en varmere kaffe

Hvis du ønsker en varmere kaffe, anbefaler vi, at du:

- skyl før dispensering af kaffe (afsnit "8.1 Forbered maskinen til kaffedrikke");

- opvarm kopperne med varmt vand (brug varmtvandsfunktionen, se kapitel "10. Forbered varmt vand og varm te");
- Øg kaffetemperaturen (afsnit "6.5 Kaffetemperatur").

8.8 Kande til kaffe / kande til Koldbryg

Kande til kaffe og kande til Koldbryg er to drikke, der skal nydes i selskab; Kande Kaffe, baseret på espressokaffe, er en let og afbalanceret drik, med et tyndt lag creme; Kande Koldbryg er en Koldbryg-baseret drik til et forfriskende øjeblik til at dele.

Ekstraudstyr på nogle modeller:

	Kande (Kapacitet 750 ml)
	Type: DLSC021
	EAN: 8004399333642

Gør som følger for at udlede drikken:

- Tryk på billedet af den ønskede drink direkte på hjemmesiden (C) (C1);
- Vælg antallet af kopper, der skal tilberedes, og den ønskede aroma;

Antal kopper	Antal maling	Samlet mængde (ml)*	
		Kaffekande	Kande Koldbryg
2	2	250	240
3	3	375	360
4	4	500	480
5	5	625	600
6	6	750	720

* De angivne mængder er vejledende og kan variere efter kaffetype.

- Tryk på "Start" for at gå til næste trin;
- Kande kaffe (Varm):**
 - Fyld vandtanken (A22) og bønnebeholderen (A2) som vist på displayet (fig. 17).

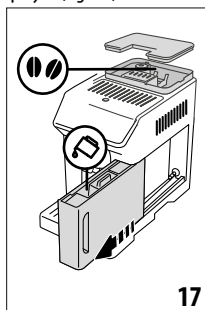

- Når du har sikret dig, at mængden af vand og kaffe er tilstrækkelig til tilberedning, skal du trykke på "Næste";

Kande til Koldbryg:

Bemærk:

Før du udleder Cold Brew-drikke, skal du tømme vandbeholderen, skylle den og fylde den med frisk drikkevand.

- Vælg den ønskede intensitet: "Original" eller "Intenso"; tryk herefter på "Næste";
 - Fyld vandbeholderen med vand (A22) og fyld bønnerbeholderen (A2) som vist på displayet (fig. 17).
 - Når du er sikker på, at vandet og bønnerne er tilstrækkelige, skal du trykke på "Næste";
5. Placér kanden (D8) under kaffestudsden (A7). Tryk på "Dispensere";
 6. Apparaten fortsætter med forberedelsen med et antal malinger, der passer til antallet af kopper, der skal tilberedes, og displayet viser beskrivelsen af hvert enkelt trin (malingen, disponering af kaffe).

Bemærk:

"Annuler" eller "Stop": Tryk på disse hvis du ønsker helt af bryde tilberedningen og gå tilbage til startside.

7. Efter tilberedningen afsluttes, tryk på "Gem", for at gemme de nye indstillinger eller "Annuler" for at bevare de tidligere indstillinger.
8. Tryk på "X", for at vende tilbage til startside (C).

Maskinen er klar til at blive brugt igen.

Bemærk:

Hvis du gemmer, vil de nye indstillinger KUN blive gemt i den valgte profil.

SIKKERHEDSANVISNINGER:

Efter tilberedning af kande kaffe (Varm), vent på, at maskinen køler af i 5 minutter, før en anden drik tilberedes. Risiko for overophedning!

8.9 Rengøring af kaffekanden

Det anbefales at skylle kanden (D8) efter hver brug, med varmt vand og mildt rengøringsmiddel.

Skyl derefter grundigt med varmt vand for at fjerne alle rester af opvaskemiddel.

Kaffekanden tåler maskinopvask.

9. TILBEREDNING AF MÆLKEBASEREDE DRIKKE



9.1 Tilberedning af mælkekarfler (E og F)

Bemærk:

For at undgå at få mælk med for lidt skum eller for store bobler, skal du altid rengøre mælkekanderne som beskrevet i afsnittene

"9.6 Rengøring af mælkekanderne efter hver brug" og "15.10 Rengøring af mælkekanderne (E) og (F)".

9.2 Hvilken mælk skal man bruge?

Skumkvaliteten kan variere afhængigt af:

- temperatur på mælken eller vegetabilsk drikkevarer (for de bedste resultater skal du altid bruge mælk eller vegetabilsk drikkevarer ved køleskabstemperatur, 5°C);
- typen af mælk eller vegetabilsk drik;
- anvendt mærke;
- ingredienser og næringsværdi.

	LatteCrema HOT	LatteCrema COOL
Komælk		
Sødmælk (fedt >3,5%)		✗
Letmælk (fedt mellem 1,5 og 1,8%)	✓	✗
Skummetmælk (fedt <0,5%)		✓
Vegetabilske drikkevarer		
Soja	✓	✓
Mandel	✓	✓
Havre	✓	✓

9.3 Fyld mælkekanderne på og fastgør dem

1. Løft låget (E1) eller (F1) (fig. 18);

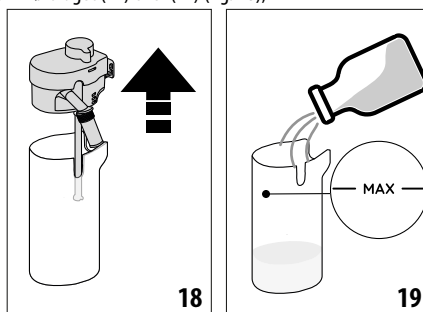

2. Fyld mælkebeholderen (E2) eller (F2) med en tilstrækkelig mængde mælk, der ikke overstiger det MAX-niveau, der er markeret på beholderen (fig. 19);
3. Sørg for, at mælkestudsden (E6) eller (F6) er godt placeret i bunden af låget på mælkekanden (fig. 20);

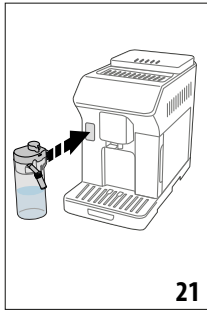
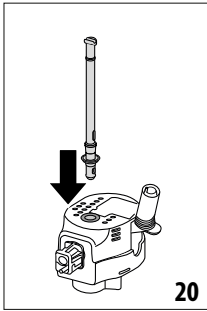



- Sæt låget tilbage på mælkebeholderen.
- Hægt på ved at skubbe kanden fast på stikket (A8) (fig. 21). Maskinen udsender et akustisk signal (hvis funktionen er aktiv);
- Stil en tilstrækkelig stor kop under kaffestuderne (A7) og under mælkedispenseren (E5) eller (F5). Det er kun muligt at udstrække mælkedispenseren (E5) ved at rette på forlængelsen;
- Vælg den ønskede drik, som angivet i følgende afsnit.

Bemærk:

Hvis funktionen "Energispare" er aktiveret (se afsnit "6.9 Generelt"), kan det tage et par sekunder, inden udledningen af drikken begynder.

9.4 Regulering af skummængden

Ved at dreje på skumjusteringsknappen (E3) eller (F3) vælger du den mængde mælkeskum, der skal dispenseres under tilberedningen af mælkedrikkevarerne.

Drejeknappens indstilling	Anbefales til...		
	Hot		Cold
 . MIN skum	<ul style="list-style-type: none"> Caffelatte Latte Varm (uden skum) 	---	<ul style="list-style-type: none"> Caffelatte
 . MED skum	<ul style="list-style-type: none"> Latte Macchiato Flat White Cortado 	<ul style="list-style-type: none"> Koldbryg Latte 	<ul style="list-style-type: none"> Latte Macchiato Flat White

 . MAKS skum	<ul style="list-style-type: none"> Cappuccino Cappuccino Mix Espresso Macchiato Cappuccino + Latte Varm (med skum) 	<ul style="list-style-type: none"> Koldbryg Cappuccino 	<ul style="list-style-type: none"> Cappuccino Cappuccino Mix Latte Kold (med skum)
---	---	---	---

9.5 Forbered mælkedrikkevarerne

Tryk på billedet (C) relateret til den ønskede drink direkte på hjemmesiden (C1).

Ligesom ved kaffedrikke, kan du få en brugerdefineret drikkevare ved at trykke på symbolet (+) (C2) i bunden af billedet på startsiden.

9.6 Rengøring af mælkekanderne efter hver brug

Efter hver dispensering af mælkedrikke, kræver maskinen, at du udfører funktionen CLEAN for at rengøre mælkekandelåget (E1) eller (F1). Gør som følger for at starte rengøringen:

- Lad mælkekanden stå i maskinen (det er ikke nødvendigt at tømme mælkebeholderen);
- Anbring en kop eller en anden beholder under mælkedispenseren (E5) eller (F5) (fig. 22);

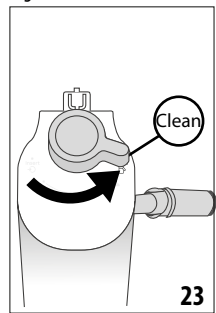
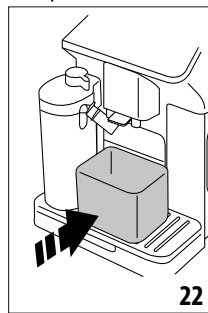

- Drej knappen til justering af skum/rengøring (E3) eller (F3) på "Clean" (fig. 23) : varmt vand og damp strømmer ud af mælkedispenseren. Rengøringen slutter automatisk;
- Drej vælgeren til et af de mulige valg for mælkeskum;



Hvis jeg skal lave flere forberedelser efter hinanden:

- For at fortsætte med efterfølgende forberedelser, når meddelelsen til funktionen viser "Clean", tryk på "Annuler". Fortsæt med rengøring af mælkekanden efter den sidste forberedelse.

I slutningen af præparaterne er mælkebeholderen tom, eller mælken er ikke nok til andre opskrifter

- Efter rengøring med funktionen "Clean", demonteres mælkekanden og alle komponenter rengøres i henhold til proceduren i afsnit "15.10 Rengøring af mælkekanderne (E) og (F)"

I slutningen af præparaterne er der stadig mælk i beholderen nok til andre opskrifter

- Efter rengøring med funktionen "Clean", skal du fjerne mælkekanden og straks lægge den i køleskabet. Kanden "HOT"  kan opbevares i køleskabet i højst 2 dage, mens kanden "COOL"  kun kan opbevares én dag: fortsæt derefter med at rense alle komponenterne i henhold til proceduren beskrevet i afsnittet "15.10 Rengøring af mælkekanderne (E) og (F)".

Advarsel:

Hvis mælkekanden har holdt sig ude af køleskabet i mere end **30 minutter**, demonteres og rengøres alle komponenter i henhold til proceduren i afsnit "15.10 Rengøring af mælkekanderne (E) og (F)".

Generelle noter efter tilberedning af mælkedrikkevarer:

- Hvis rengøringen ikke er færdig, vises symbolet på start-siden , husk at du skal fortsætte med rengøringen af mælkekanden.
- I nogle tilfælde er det nødvendigt at tænde for maskinens opvarmning for at udføre rengøringen.
- Afvent CLEAN-funktionens afslutning for korrekt rengøring. Funktionen er automatisk. Skal ikke stoppes, mens den er i gang.

10. FORBERED VARMT VAND OG VARM TE

10.1 Forberedelse af maskinen

- Indsæt varmtvandsudløb (D6) på maskinen (fig. 5);
- Sæt en kop under dispenseren;

Hvis der bruges høje glas:

- løft lågen (A16) (fig. 24) og sæt glasset i rummet (A15);
- drej vandudløbet (fig. 25).

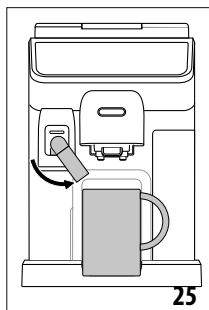
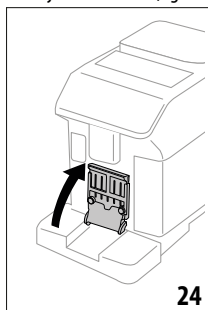

10.2 Brygning af varm te

- Tryk på billedet (C) relateret til teen direkte på hjemmesiden (C1);
- Juster mængde og temperatur;
- Tryk på "Dispenser": dispensering starter og stopper automatisk.

Bemærk:

- Dispensering kan stoppes ved at trykke på "Stop" eller "Annuler".
- Så snart udleveringen er færdig, hvis du ønsker at øge mængden, skal du trykke på "Ekstra". Når den ønskede mængde er nået, tryk på "Stop" eller "Annuler".

10.3 Dispensering af varmt vand

Direkte valg:

- Tryk på billedet (C) relateret til det varme vand direkte på hjemmesiden (C1): Udløbet starter og afbrydes automatisk.

Tilpas mængden:

- Tryk på  (C2) i bunden af billedet vedrørende varmt vand: længden, der skal vælges, vises på displayet;
- Tryk på "Dispenser": dispensering starter og stopper automatisk.

Bemærk:

- Dispensering kan stoppes ved at trykke på "Stop" eller "Annuler".
- Så snart udleveringen er færdig, hvis du ønsker at øge mængden, skal du trykke på "Ekstra". Når den ønskede mængde er nået, tryk på "Stop" eller "Annuler".

11. DRIKKEVARER FAVOURITES (FORETRUKNE)

For hver profil kan du oprette en samling af dine yndlingsdrikkevarer. Gå frem som følger:

- Tryk på  (C2) i bunden af billedet vedrørende den drik, du vil inkludere i



- Vælg hjertet (fig. 26);
- Tryk på "X" for at vende tilbage til startside (C).

Nu er drikkevareren placeret i samlingen, og er tilgængelig ved at trykke på Favourites (B4) fra kontrolpanelet (B).

Bemærk:

Drikkevarerne fra samlingen kan ændres:

1. Tryk  ;
2. Vælg den drikkevarer, der skal flyttes;
3. Brug pilene til at ændre rækkefølgen af drikkevarerne;
4. Tryk på "X", for at vende tilbage til startside (C).

12. TILBEREDNING AF "TO GO"-DRIKKE

"To Go" er en funktion, der passer til dem, der ønsker at oprette en udvalgt drikkevarer til at tage med sig.

Ekstraudstyr på nogle modeller:	
	travel mug (kapacitet 473 ml/ 160 mm H)
	Type: DLSC073
	EAN: 8004399024083

1. Forbered maskinen med det nødvendige tilbehør for den ønskede forberedelse (E, F);
2. Løft døren (A16) (fig. 24) og placér travel mug i rummet (A15) (fig. 27);

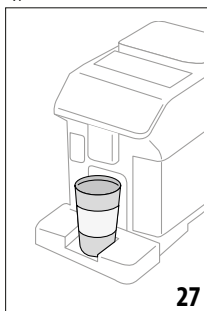

3. Tryk på "To go" (B2);

Første gang du bruger funktionen:

- Tryk på "Start";
 - Ved at trykke på , vises oplysninger om de mængder, der svarer til størrelsen af travel mug;
 - Vælg størrelsen på det travel mug, du bruger (Lille, Mellemstor, Stor), og tryk derefter på "Næste";
 - Maskinen informerer dig om, at du i slutningen af forberedelsen kan justere mængden for at gemme den nøjagtige kapacitet på dit krus. Tryk på "Næste".
4. Vælg den type drikkevarer, du ønsker (Varm (B3) eller Kold (B1));
 5. Rul ned på drikkevarerne på startside (C), indtil du ser den du ønsker: vælg drikkevareren og tilpas de parametre, som maskinen foreslår. Fortsæt med dispensering;

6. Ved afslutningen af dispenseringen er det muligt at korrigere den dispenserede mængde, så den næste forberedelse er skræddersyet til det anvendte travel mug.

Bemærk:

- Når du bruger et krus, der er anderledes end det, du tidligere brugte, anbefales der at holde sig tæt på maskinen, for at kontrollere mængden af dispenseret drikkevarer.
- Hvis du gemmer, vil de nye indstillinger KUN blive gemt i den valgte profil.
- For at opretholde temperaturen på varme drikke, anbefales der at forvarme travel mug med varmt vand.
- Brug af travel mug anbefales kun til drikkevarer der findes på startside.
- Hvis man ønsker at bruge en anden travel mug end den medfølgende, skal man huske, at den skal være mindst 16 cm høj.

Advarsel

- Før du skruer dækslet, skal du åbne lukkehætten for at frigøre trykket;
- **Opskrifter med brug af mælk:** ved slutningen af tilberedningen rengøres mælkekanden (se afsnit "9.6 Rengøring af mælkekanderne efter hver brug").
- Det anbefales at bruge indholdet indenfor maks. 2 timer: Efter dette tidsrum skal man tømme og rengøre som beskrevet i det følgende afsnit.
- For flere oplysninger, henvises der til indlægsedlen vedlagt i travel mug.

12.1 Rengøring af travel mug efter hver brug

Af hygiejnemæssige årsager anbefales det at rengøre travel mug (D9) efter hver brug. Brug ikke slibemidler, som kan beskadige beholderens overflade.



Gå frem som følger:

1. Skru låget af og skyl beholderen og låget med varmt postevand (40°C).
2. Læg komponenterne i blød i varmt vand (40°C) med opvaskemiddel i mindst 30 minutter. Brug ikke parfumeret opvaskemiddel.
3. Rengør beholderen og låget indvendigt med en ren svamp og opvaskemiddel og fjern synligt snavs.
4. Skyl alle komponenter med varmt postevand (40°C).
5. Tør alle komponenter af med et rent og tørt klæde eller med køkkenrulle, og saml dem derefter igen.
6. Vask låget i opvaskemaskine en gang om ugen. Metalbeholderen tåler ikke vask i opvaskemaskine.

13. FUNKTION „my“ (kun „Varme“ drikkevarer)



Med "my" er det muligt, at tilpasse drikkevareren som følger:

1. Kontrollér, at den profil (C6), som du ønsker at personalisere drikken for, er aktiv;
2. Tryk på  (C2) i bunden af billedet relateret til den ønskede drik;
3. Tryk på ;
4. Tryk på "Start" og følg guiden;
5. Hvis drikkevarer forudsætter det, skal du vælge den ønskede Aroma og trykke på "Næste";
6. Tryk på "Dispenser" for at starte dispensering;
7. Tryk på "Stop", når den ønskede mængde er løbet ned i koppen.
8. Hvis rustatet i koppen er det, du ønsker, skal du trykke på "Gem" for at gemme eller "Annuller" for at beholde de foregående parametre.
9. Tryk på "X", for at vende tilbage til startside.

Enheden vender tilbage til startside (C).

Bemærk:

- Hvis du gemmer, vil de nye indstillinger KUN blive gemt i den valgte profil.
- Når du personaliserer en enkelt drik, personaliserer du automatisk også den tilsvarende dobbelt drik, og maskinen viser "Værdier gemt både på dobbelt og single opskrift".
- Du kan til enhver tid afslutte programmering ved at trykke på "X": værdier gemmes ikke.
- Når drikkevaren er tilpasset, vises "Nulstil" (under billedet) og "my" (iblandt valget af mængden) i indstillingerne. Ved at trykke på "Nulstil", vender indstillingerne for drikkevarer tilbage til fabriksværdierne.

Tabeller over drikkenes mængde		
Drikkevarer	Standard-mængde	Programmerbar mængde
ESPRESSO	40 ml	20-180 ml
2X ESPRESSO	40 ml + 40 ml	20-180 ml + 20-180 ml
COFFEE	180 ml	100-270 ml
LONG	160 ml	115-250 ml
DOPPIO+	120 ml	80-180 ml
AMERICANO	150 ml	70-480 ml
TE	150 ml	20-420 ml
VARMT VAND	250 ml	20-420 ml

14. VÆLG DIN PROFIL 

Du kan gemme forskellige profiler, som hver især er forbundet med et andet ikon.

I hver profil holdes drikkevaretilpasninger i hukommelsen, og rækkefølgen, hvor alle drikkevarer vises, er baseret på hyppigheden af udvælgelsen.

Gør som følger for at vælge en profil:

1. Tryk på, på startside (C), den profil, der aktuelt er i brug (C6): listen over valgbare profiler vises;
2. Vælg derefter den ønskede profil.

Bemærk:

- Når du har foretaget dit valg, vil farverne på linjerne i indstillinger af drikke have samme farve som profilen.
- Du kan omdøbe din profil;
- Se afsnittet "6.7 Opret og rediger profiler" for at personalisere ikonet på din profil.

15. RENGØRING 



15.1 Rengøring af kaffemaskinen

Følgende dele af kaffemaskinen skal rengøres jævnlgt:

- kaffemaskinens indvendige kredsløb;
- kaffegrumsbeholder (A10);
- Drypbakken (A14) og bakkeristen (A13);
- vandbeholderen (A22);
- kaffestuds (A7);
- kaffepulvertragten (A4);
- den aftagelige bryggeenhed (A6), tilgængelig efter åbning af servicedør (A5);
- mælkekaraffer (E) og (F)
- kaffekanden (D8) (se afsn. "8.9 Rengøring af kaffekanden");
- travel mug (D9) (se afsn. "12.1 Rengøring af travel mug efter hver brug").

Advarsel!

- Der må ikke anvendes opløsningsmidler, slibende rengøringsmidler eller sprit til rengøring af kaffemaskinen. Det er ikke nødvendigt at anvende kemiske tilsætningsstoffer for rengøring af De'Longhi's superautomatiske kaffemaskiner.
- Anvend ikke metalgenstande til at fjerne kalk eller kaffeaflejringer, da de kan ridse metal- eller plastikoverfladerne.

tåler opvaskemaskine 	tåler kun håndvask 
drypbakke (A14)	beholder til kaffekapsler (A10)
støtte til ristlåge (A18)	bakke til kopholder (A11)
bakkerist (A13)	ristlåge (A17)
mælkekande "Varm" (E)	vandbeholder (A22)
mælkekande "Kold" (F)	aftagelig bryggeenhed (A6)

15.2 Rengøring af kaffemaskinens indvendige kredsløb

Ved inaktivitet på en periode af mere end 3-4 dage, anbefales det kraftigt, at du før brugen af maskinen, tænder den, og dispenserer 2-3 skylninger ved at vælge funktionen "Skyl" (afsnit "8.1 Forbered maskinen til kaffedrikke").

Bemærk:

Efter rengøringen er det normalt, at der er vand i kaffegrumsbeholderen (A10).

15.3 Rengøring af kaffegrumsbeholderen

Når der vises "Tøm kapselbeholder" på displayet, er det nødvendigt at tømme den og rense den. Hvis man ikke rengør kaffegrumsbeholderen (A10), kan maskinen ikke brygge kaffe. Apparatet signalerer, at det er nødvendigt at tømme beholderen, også når den ikke er fuld, hvis der er gået 72 timer fra den første tilberedning (for at tællingen til de 72 timer udføres korrekt, må maskinen altid frakobles strømforsyningen).

Advarsel! Fare for skoldning

Hvis du tilbereder flere mælkedrikke, bliver kopbakken i metal (A12) varm. Vent med at røre ved den, til den er afkølet, og tag kun fat i den fra forsiden.

Rengøring (med tændt kaffemaskine):

1. Tag drypbakken (A14) og kaffegrumsbeholderen ud (A10) (fig. 28);

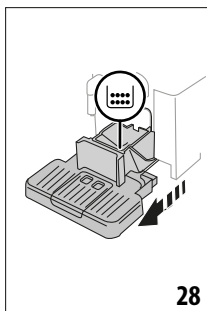

2. Tøm og rengør drypbakken og kaffegrumsbeholderen omhyggeligt, og sørg for at fjerne alle rester, der er aflejret på bunden: Den medfølgende pensel (D5) har en spatel, som egner sig til dette formål.
3. Sæt drypbakken, risten og kaffegrumsbeholderen tilbage på plads.

Advarsel!

- Når man tager drypbakken ud, skal kaffegrumsbeholderen altid tømmes, også selvom den kun er lidt fyldt. Hvis denne handling ikke udføres, kan det ske, at grumsbeholderen ved efterfølgende kaffebrygning bliver fyldt mere end forventet, og maskinen bliver tilstoppet.

- Nogle modeller har en kaffegrumsbeholder, der består af to separate elementer: efter rengøring skal de samles igen, inden den sættes tilbage i maskinen.

15.4 Rengøring af drypbakken og bakkeristen

Advarsel!

Drypbakken (A14) er udstyret med en (rød) flydeindikator (A19), som viser vandniveauet i bakken (fig. 29).

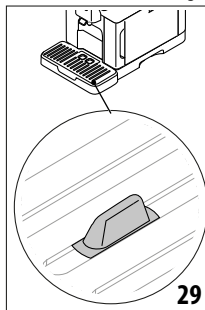

Før indikatoren begynder at stikke ud af kopbakken (A12), skal bakken tømmes og rengøres, ellers kan vandet flyde over kanten og skade maskinen, bæreflader og området omkring den. Drypbakken fjernes på følgende måde:

1. Træk drypbakken og kaffegrumsbeholderen ud (A10) (fig. 28);
2. Kontroller den røde kondensatbakke (A11) og hvis den er fuld, tømmes den;
3. Fjern kopbakken (A12), bakkeristen (A13), tøm derefter drypbakken og grumsbeholderen og vask alle komponenterne;
4. Sæt drypbakken, risten og beholderen til kaffekapslerne tilbage på plads.

Advarsel!

Når man tager drypbakken ud, skal kaffegrumsbeholderen altid tømmes, også selvom den kun er lidt fyldt. Gør man ikke det, kan det ske, at beholderen fyldes hurtigere end beregnet, og kaffemaskinen tilstoppes.

15.5 Indvendig rengøring af kaffemaskinen

Fare for elektrisk stød!

Før de indvendige dele rengøres, skal maskinen slukkes (jf. "5. Slukning af apparatet") og el-nettet frakobles. Sænk aldrig kaffemaskinen ned i vand.

1. Kontroller regelmæssigt (ca. en gang om måneden), at indersiden af maskinen (tilgængelig, når drypbakken er fjernet (A14)) ikke er beskidt. Hvis det er nødvendigt, fjernes kaffeaflejringer med den medfølgende pensel (D5) og en svamp.
2. Støvsug alle rester (fig. 30).

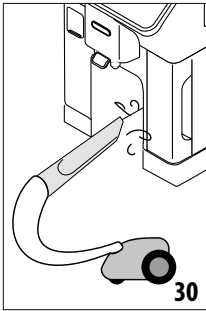

15.6 Rengøring af vandbeholderen

Rengør jævnligt (omkring én gang om måneden), og med hver udskiftning af blødgøringsfilteret (D4) vandbeholderen (A22).

1. Fjern vandbeholderen (fig. 2), fjern kalkfilteret (hvis installeret), og skyl den under rindende vand;
2. Tøm vandbeholderen og rengør den med varmt vand, eventuelt ved hjælp af en ren, ikke-slibende klud. Skyl grundigt med vand.
3. Sæt filteret i igen (fig. 31), fyld beholderen med frisk drikkevand til MAX-linjen (fig. 3) e og sæt den i igen;

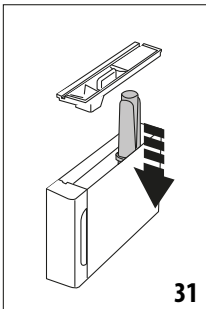

4. (kun hvis du har indsat blødgøringsfilteret) Dispenser 100ml varmt vand for at genaktivere filtret.

15.7 Rengøring af kaffestuderne

1. Rengør kaffestudsene regelmæssigt (A7) Med en svamp eller en klud (fig. 32);

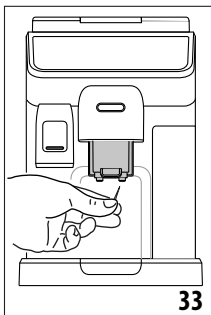
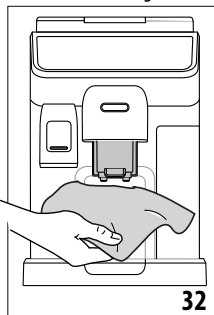

2. Hold øje med, at hullerne i kaffestudsene ikke er blokeret. Fjern eventuelle kaffeflejringer med en tandstik (fig. 33).

15.8 Rengøring af kaffepulvertragten

Rengør jævnligt (ca. en gang om måneden) tragten til formalet kaffe (A4). Fortsæt som følger:

1. For at slukke maskinen (se afsnit "5. Slukning af apparatet");
2. Åbne for tragtlågen;
3. Rengør tragten med den medfølgende pensel (D5);
4. Luk lugen.

Advarsel!

Efter rengøring skal man passe på ikke at efterlade noget tilbehør i tragten: Tilstedeværelsen af fremmedlegemer inde i tragten under drift kan forårsage skade på maskinen.

15.9 Rengøring af bryggeenheden

Bryggeenheden (A6) skal gøres rent mindst en gang om måneden.

Advarsel!

Bryggeenheden må ikke tages ud, når kaffemaskinen er tændt.

1. Kontrollér, at kaffemaskinen er blevet slukket korrekt (se kapitlet "5. Slukning af apparatet");
2. Tag vandbeholderen (A22) ud (fig. 2);
3. Åbn lugen til bryggeenheden (A5) (fig. 34) placeret på højre side af kaffemaskinen;

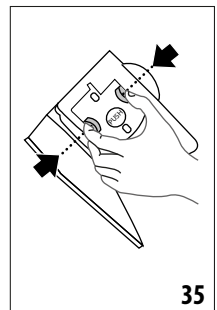
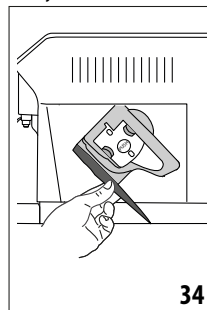

4. Tryk de to røde udløserknapper indad, og træk samtidigt bryggeenheden udad (fig. 35);
5. Læg bryggeenheden i blød i vand i ca. 5 minutter, og skyl den derefter under vandhanen;

Advarsel!

SKYL KUN MED VAND

INGEN RENGØRINGSMIDLER – INGEN OPVASKEMASKINE

6. Brug ikke rengøringsmidler til at gøre bryggeenheden ren, da de vil kunne beskadige den.
7. Ved hjælp af penslen (D5) fjernes eventuelle kaffester fra bryggeenhedens leje, som ses fra bryggeenhedens luge;
8. Efter rengøringen sættes bryggeenheden på plads ved at indsætte den i holderen og trykke på PUSH, til der høres et klik.

Bemærk:

Hvis det er svært at sætte bryggeenheden i, skal den (inden den sættes ind) trykkes lidt sammen ved at trykke på de to håndtag (fig. 36).

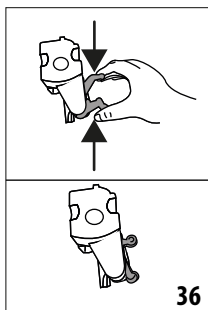

9. Når den er indsat, skal det sikres, at de to farvede knapper er slået ud igen;
10. Luk lugen til bryggeenheden;
11. Indsæt vandbeholderen.

15.10 Rengøring af mælkekanderne (E) og (F)

Rengør mælkekanden som beskrevet nedenfor:

1. Tag låget til mælkekanden ud (E1) eller (F1) (fig. 18);
2. Tag mælkedispenseren (E5) eller (F5), eller dens forlænger ud (E7) (kun kande til varmt) og rør til mælkeopsamling (E6) eller (F6) (fig. 37);

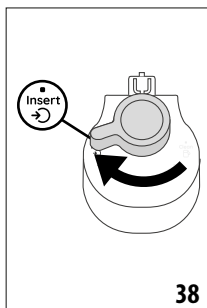
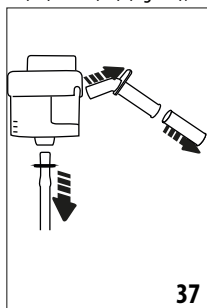

3. Drej skumjusteringsknappen i urets retning (E3) eller (F3) indtil positionen "Insert" (fig. 38) og tag den ud;
4. Drej mod uret, og træk stikket af mælkekanden ud (E4) eller (F4) (fig. 39).

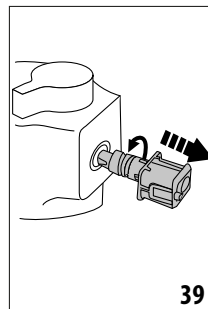

5. Fortsæt med vask i opvaskemaskinen (anbefalet) eller i hånd, på følgende måder:
 - **I opvaskemaskinen:** Skyl alle de ovenfor beskrevne komponenter og mælkebeholderen med varmt drikkevand (mindst 40°C): anbring dem derefter på opvaskemaskinens øverste kurv, og start et 50°C vaskeprogram, eksempelvis ECO-standard.
 - **I hånden:** Skyl alle komponenter og mælkebeholderen grundigt med varmt postevand (mindst 40°C) for at fjerne synlige rester af mælk, og sørg for at lede vandet gennem alle hullerne i låget (fig. 40). Nedsænk derefter alle komponenter i varmt drikkevand (mindst 40°C) med opvaskemiddel i mindst 30 minutter. Skyl derefter grundigt under varmt drikkevand alle komponenterne som beskrevet ovenfor, gnid dem individuelt med dine hænder.
6. Vær særlig opmærksom på, at på stikkontakten og studsens placeret under knappen (fig. 41) ikke indeholder rester af mælk: i givet fald, skrab studsens med en tandstik;

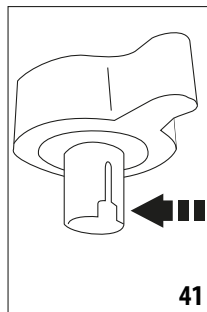
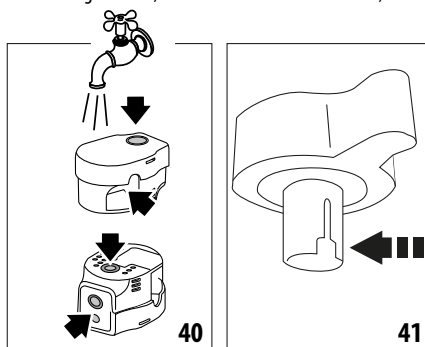

7. Kontrollér, at rør til mælkeopsamling og dispenserrøret ikke er tilstoppede af mælkerester;
8. Tør alle komponenter med en tør, ren klud;
9. Sæt derefter alle lågets komponenter igen;
10. Sæt låget fast på mælkebeholderen igen.

Bemærk:

Maskinen minder ugentligt om behovet for at rengøre mælkekanden grundigt, ved at foreslå den korrekte rengøringssekvens.

16. AFKALKNING

Advarsel!

- Læs instruktionerne og etiketten på afkalkningsmidlets pakning, inden du afkalker maskinen.
- Det anbefales at kun anvende De'Longhi afkalkningsmiddel. Brugen af uegnede afkalkningsmidler samt uregelmæssig afkalkning, kan medføre, at der opstår fejl, som ikke dækkes af fabrikantens garanti.
- Afkalkningsmidlet kan beskadige sart overflader. Hvis produktet, ved et uheld, hældes ud, skal man straks tørre det op.

Sådan afkalker du

Afkalkning- smiddel	De'Longhi afkalkningsmiddel
Beholder	Anbefalet kapacitet: 2 l
Tid	~50min.

Afkalk maskinen, når den relevante meddelelse vises på hjemmesiden (C): hvis du vil fortsætte med det samme med afkalkningen, skal du trykke på "Ok" og følge handlingerne fra punkt (5).

Hvis du vil udsætte afkalkningen til et andet tidspunkt, skal du trykke på symbolet "Annuller": på startsiden påminders symbolet  (C4) om, at apparatet skal afkalkes. (Beskeden vises hver gang maskinen tændes).

Sådan åbner du afkalkningsmenuen:

1. Tryk på ikonet på indstillingsmenuen på startsiden (C3);
2. Rul gennem menuerne, indtil du ser posten "Afkalkning";
3. Tryk på "Start" for at gå ind i afkalkningsguiden;
4. Tryk på "Start" for at komme i gang;
5. Indsæt vandudløbet (D6) (fig. 5);
6. Tag drypbakken (A14) og beholderen til kaffekapslerne ud (A10) og tøm dem (fig. 10): sæt derefter begge i igen og tryk på "Næste";
7. Tag vandbeholderen ud (A22), hæv låget (A21) og (hvis indsat) fjern filtret (D4). Tøm beholderen helt.
8. Hæld afkalkningsmiddel i vandbeholderen op til niveau A (svarende til en pakke på 100ml), som er trykt på beholders inderside. Hæld derefter vand (en liter) på op til niveau B (fig. 42). Sæt vandtanken i igen (med låget), og tryk på "Næste";

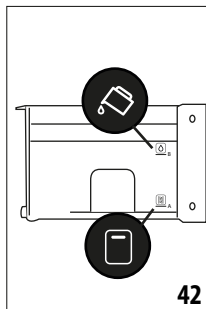

42

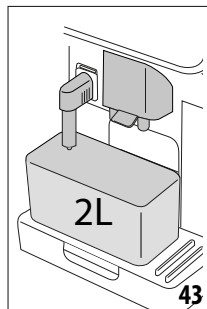

43

9. Placer en tom beholder med en kapacitet på mindst 2 liter under udløbene (fig. 43). Tryk på "Næste" for at starte processen ("Tilbage", hvis du vil vende tilbage til den forrige skærm eller "X", hvis du vil afslutte proceduren, men husk at fjerne afkalkningsopløsningen fra tanken).

Advarsel! Fare for skoldning

Der kommer varmt vand, som indeholder syre, ud af udløbene. Pas på ikke at komme i kontakt med opløsningen med afkalkningsmidlet.

10. Programmet starter afkalkningsprogrammet, og opløsningen med afkalkningsmidlet løber ud af både varmtvands-/dampudløbet og kaffestudsden. Med mellemrum udfører maskinen automatisk en række skyllinger for at fjerne kalkrester indvendigt i maskinen;
- Efter ca. 40 minutter afbryder maskinen afkalkningen;
11. Apparatet er nu klar til en skyllecycklus med rent vand. Tøm beholderen, der bruges til at opsamle afkalkningsopløsningen; fjern vandtanken, tøm den, skyl den med rindende vand, fyld den til MAX-niveauet med frisk vand, og sæt den i maskinen (fig 44) . Tryk på "Næste";

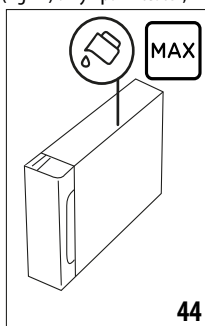

44

12. Indsæt beholderen tømt, der blev brugt til at opsamle afkalkningsopløsningen under dispenserne, og tryk på "Næste" for at starte skylningsprocessen;
13. Varmt vand kommer ud både fra varmtvandsdispenser og fra kaffedispenser;

- Når vandet i beholderen er brugt op tømmes beholderen, som er brugt til at opsamle skyllevandet.
- Tag vandbeholderen af, sæt kalkfilteret tilbage, hvis det har været fjernet. Tryk på "Næste" for at fortsætte;
- Fyld vandbeholderen med rent vand op til MAX-niveauet, sæt den ind i maskinen igen og tryk på "Næste" for at fortsætte;
- Indsæt beholderen tørt, der blev brugt til at opsamle afkalkningsopløsningen under dispensererne og tryk på "Næste" for at starte skylningsprocessen;
- Når vandet i tanken løber tør, skal du tømme beholderen, der blev brugt til at opsamle skyllevandet, fjerne, tømme og genindsætte drypbakken (A14) og bønnebeholderen (A10), sæt dem derefter tilbage i apparatet;
- Fjern vandbeholderen og fyld den op med rent vand til niveauet MAX. Sæt den tilbage i maskinen og tryk derefter på "Næste"
- Afkalkningsprocessen er afsluttet som følger: tryk på "Ok". Apparatet udfører en hurtig opvarmning og vender bagefter tilbage til startside.

Bemærk:

- Hvis afkalkningscyklussen ikke afsluttes korrekt (f.eks. pga. strømafbrydelse), anbefales det at gentage cyklussen;
- Når afkalkningscyklussen er gennemført, er det normalt, at der er vand i kaffegrumsbeholderen (A10).
- Apparatet kræver en tredje skylning, hvis vandbeholderen ikke er blevet fyldt til maks.-niveauet. Dette sikrer, at der ikke er noget afkalkningsmiddel tilbage i maskinens indvendige kredsløb. Husk at tømme drypbakken før skylningen påbegyndes.

17. PROGRAMMERING AF VANDETS HÅRDHEDSGRAD

Afkalkningsalarmer vises efter en forudbestemt periode, som afhænger af vandets hårdhedsgrad. Hvis man ønsker det, kan kaffemaskinen programmeres i overensstemmelse med vandets reelle hårdhed i området, hvorved afkalkning skal udføres mindre ofte.





17.1 Måling af vandets hårdhedsgrad

- Tag den medfølgende teststrimmel ud af emballagen "Total hardness test" (D1) (i welcome pack).
- Dyp strimlen helt ned i et glas vand i cirka et sekund.
- Tag strimlen op af vandet og ryst den let. Efter cirka et minut dannes 1, 2, 3 eller 4 små røde firkanter alt efter vandets hårdhedsgrad. Hver firkant svarer til 1 niveau.

17.2 Indstilling af vandets hårdhedsgrad

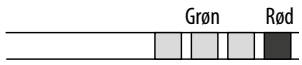
- Tryk på ikonet på indstillingsmenuen (C) på startside (C3);
- Rul gennem siderne for at vælge posten "Vandhårdhed";

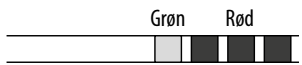
- Tryk på "Indstil";
- Effektuer proceduren angivet i det forrige afsnit og aflæs vandets hårdhedsgrad;
- Tryk på prikken ud for den hårdhedsgrad, der blev aflæst i forrige punkt, som angivet i følgende tabel:

Total Hardness test (D1)	Vandets hårdhedsgrad
	Niveau 1
	Niveau 2
	Niveau 3
	Niveau 4

- Nu er maskinen omprogrammeret i henhold til den nye indstilling af vandets hårdhedsgrad.
- Tryk på "<" for at vende tilbage til indstillingsmenuen;

18. KALKFILTER

Nogle modeller er udstyret med et kalkfilter (D4): Hvis din model ikke er forsynet med filter, anbefaler vi, at du køber det hos et autoriseret De'Longhi servicecenter.

For en korrekt brug af filteret skal du følge disse anvisninger.

18.1 Installation af filteret

- Tryk på indstillingsmenuen (C3);
- Rul gennem siderne indtil posten "Vandfilter" vises;
- Tryk på "Ok" for at åbne vejledningen
- Fjern filteret fra emballagen og drej datoindikatoren indtil de næste 2 måneder vises (fig. 45);

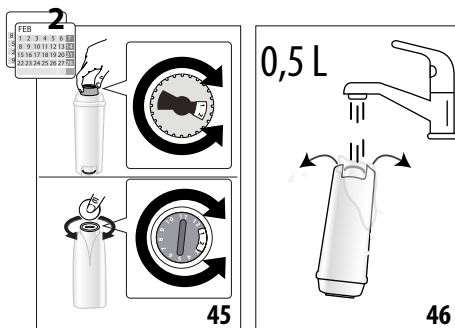

Bemærk:

Filteret har en holdbarhed på to måneder, hvis maskinen anvendes normalt, mens holdbarheden højst er 3 uger, hvis maskinen står ubenyttet hen med filteret installeret.

- Tryk på "Næste" for at fortsætte ("Tilbage" for at vende tilbage til den forrige skærm; "X" for at annullere handlingen);
- For at aktivere filteret, køres vand fra vandhanen ind i filterets midterhul, indtil vandet strømmer ud af sideåbningerne i mere end et minut (fig. 46). Tryk på "Næste".

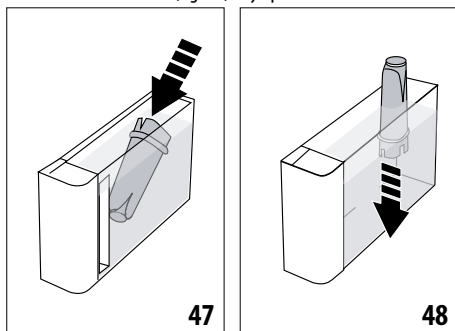

- Træk vandbeholderen (A22) ud fra maskinen (fig. 2) og fyld den med vand; indsæt filteret i vandtanken ved at nedsænke det helt i cirka ti sekunder, vip det, og tryk let på det for at lade luftboblerne komme ud (fig. 47). Tryk på "Næste";
- Sæt filteret på plads (fig. 48) og tryk det til bunds; tryk på "Næste";
- Luk beholderen med låget (A21), sæt derefter beholderen inde i maskinen igen.
- Indsæt varmtvandsudløbet (D6). Tryk på "Næste".
- Sæt en tom beholder med en kapacitet på mindst 0,5 liter (fig. 6) under varmtvandsdispenser og tryk på "Næste" for at aktivere filteret;
- Apparatet udleder varmt vand og stopper automatisk. Tryk på "Ok", for at vende tilbage til startside;
- Nu er filteret aktiveret, og du kan bruge maskinen.

18.2 Udskiftning eller fjernelse af filter

Udskift filteret (D4) når den tilsvarende meddelelse vises på startside (C): hvis du vil fortsætte med udskiftningen med det samme, skal du trykke på "Ok" og følge trinene fra punkt 3 i det foregående afsnit. For at udsætte udskiftningen til et andet tidspunkt, skal du trykke på "Annuller": på displayet vises symbolet filter husk at du skal udskifte filteret.

Udskift filteret ved at følge disse trin:

- Tryk på menuen Indstillinger (C3);
- Rul gennem siderne, indtil posten "Kalkfilter" vises: tryk på "Ok";
- Tryk på "Ok" for at åbne vejledningen.
- Tag vandbeholderen (A22) og det brugte filter ud.
- For at fjerne filteret, skal du trykke på "Ok" ("tilbage" for at vende tilbage til den forrige skærm; "Slet" for at annullere handlingen);
- For at udskifte filteret trykkes på "Næste" Fortsæt ved at følge handlingerne illustreret i det foregående afsnit fra punkt (4).

Bemærk:

Når de to måneders holdbarhed er gået (se datoskive), eller hvis maskinen har stået ubrugt i 3 uger, skal filteret udskiftes, også selvom maskinen ikke anmoder om det.

19. TEKNISKE SPECIFIKATIONER

Spænding:	220-240 V ~ 50-60 Hz maks. 10 A
Effekt:	1450 W
Tryk: 1,9 MPa (19 bar)	
Vandbeholderens kapacitet:	1,8 l
Dimensioner LxHxD:	260x450x385 mm
Ledningslængde:	1200 mm
Vægt (forskellig afhængig af modellen):	11,2 kg
Maks. kapacitet bønnebeholder:	300 g
Frekvensbånd:	2400 - 2500 MHz
Maksimal transmissionseffekt	20 mW

De'Longhi forbeholder sig ret til, når som helst, at ændre de tekniske og æstetiske egenskaber, samtidig med at produkternes funktionalitet og kvalitet opretholdes.







19.1 Råd til Energisparefunktionen

- For at reducere energiforbruget efter dispensering af en eller flere drikkevarer, skal du fjerne mælkekanderne eller tilbehør.
- Indstil autosluk til 15 minutter (jf. afsnit "6.8 Indstil Auto-slukning");
- Aktiver Energisparefunktion (jf. afsnit "6.9 Generelt");
- Udfør en afkalkningscyclus når maskinen anmoder om det.

20. MEDDELELSER, DER VISES PÅ DISPLAYET

VIST MEDDELELSE	BETYDNING	AFHJÆLPNING
Fyld beholderen med rent vand op til MAX-niveau. Sørg for at udfylde over Niveau 1	Vandet i tanken (A22) rækker ikke.	Tag beholderen ud og fyld den med frisk drikkevand til over niveau 1, sæt den ind i maskinen igen.
Jeg har ikke nok vand til din drik. Fyld beholderen med rent vand op til MAX-niveau. Sørg for at udfylde over Niveau 1		
Sæt vandbeholderen i	Beholderen (A22) er ikke indsat korrekt.	Indsæt beholderen korrekt ved at trykke den i bund.
Fyld vandbeholderen med rent vand. Tøm drypbakken og kaffegrumsbeholderen	Mængden af vand i beholderen er ikke tilstrækkelig til tilberedning af drikken, og det vil snart være nødvendigt at tømme beholderen til kaffekapslerne.	Maskinen anmoder om at udføre begge aktiviteter: på denne måde vil efterfølgende indgreb ikke være nødvendige, og det vil være muligt at lave flere drikke i træk uden afbrydelser.
Sæt bryggeenheden i	Bryggeenheden (A6) er ikke blevet indsat efter rengøringen.	Rengør bryggeenheden som beskrevet i afsn. "15.9 Rengøring af bryggeenheden"
Tøm kaffegrumsbeholderen	Kaffegrumsbeholderen (A10) er fuld.	Gør det rent som beskrevet i afsn. "15.3 Rengøring af kaffegrumsbeholderen"
Sæt kaffegrumsbeholder og drypbakke i	Kaffegrumsbeholderen (A10) og/eller drypbakken (A14) er ikke indsat rigtigt eller er ikke til stede.	Sæt drypbakken med kaffegrumsbeholderen på plads ved at trykke den i bund.
Tilsæt din foretrukne formalede kaffe. Højst en måleske!	Du har valgt brygning med formalet kaffe.	Sørg for, at tragten (A4) ikke er tilstoppet, og indsæt derefter en strøget måleske (D2) af formalet kaffe og tryk på "Næste" på displayet efter anvisningerne i par. "8.4 Forberedelse af drikkevareren ved brug af formalet kaffe".
Fyld bønnebeholderen og tryk Ok for at fortsætte leveringen	Der er ikke flere kaffebønner.	Fyld bønnebeholderen (A2) og tryk på Ok for at genoptage brygningen
Sæt vandudløbet på	Dispenseren (D6) er ikke indsat korrekt eller er ikke til stede.	Sæt dispenseren i ved at trykke den helt i bund (fig. 5): Kaffemaskinen udsender et lydsignal (hvis denne funktion er aktiveret).
Sæt kanden med kold/varm mælk	Mælkekanden (E) eller (F) er ikke indsat korrekt eller ikke til stede.	Indsæt mælkekanden ved at skubbe den helt ind: maskinen udsender et akustisk signal (hvis den akustiske advarselsfunktion er aktiv).
Jeg er i gang med rengøring. Jeg er klar igen lige om lidt	Apparatet registrerer indvendig tilsudsning.	Vent til apparatet er klart til brug, og vælg igen den ønskede drik. Hvis problemet fortsætter skal det autoriserede servicecenter kontaktes.
		→

VIST MEDDELELSE	BETYDNING	AFHJÆLPNING
De nye indstillinger er ikke blevet gemt	Under tilpasningen af drikken (se kap. "13. Funktion „my“ (kun „Varme“ drikkevarer)“, blev præparatet bevidst afbrudt ved at trykke på "X" eller en alarm greb ind.	Tryk på "X" for at vende tilbage til startside (C) for at få vist den alarm, der forårsagede afbrydelsen. Følg anvisningerne for den viste alarm (se kap. "20. Meddelelser, der vises på displayet")
Jeg kunne ikke levere drikken. Reducér aromaen og prøv igen	Malegraden er for fin, og kaffen løber for langsomt eller slet ikke ud.	Vælg en lettere "Aroma" (se "8.3 Personalisering af drikken")
	Hvis maskinen er udstyret med kalkfilter (D4) kan en luftboble være sluppet ud i kredsløbet og kan have blokeret brygningen.	Tryk på "Ok" og lad lidt vand løb ud (se afsn. "10. Forbered varmt vand og varm te" indtil strømmen er jævn). Tag filtret ud hvis problemet fortsætter (se afsn. "18.2 Udsiftning eller fjernelse af filter")
Jeg kunne ikke levere drikken. Forøg kværnens 1 position ad gangen	Malegraden er for fin, og kaffen strømmer for langsomt ud eller slet ikke.	Tryk på "Ok" og juster kværnen (se par. "6.4 Regulering maling").
Vælg en mildere aroma eller reducer mængden af kaffepulver	Der er brugt for meget kaffe.	Vælg en mildere "Aroma" (se "8.3 Personalisering af drikken") eller reducer mængden af kaffepulver (maksimum 1 måleske). Tryk på "Ok" for at vende tilbage til startside eller vent på at beskeden forsvinder.
Opbevar mælkkanden i køleskabet	Et mælkepræparat er blevet foretaget, og mælkekanden er stadig i maskinen	Tag mælkekanden ud og opbevar den i køleskabet.
Maskinen skal afkalkes. Tryk Ok for at starte (~50 min)	Angiver, at du skal afkalke kaffemaskinen.	Hvis du vil fortsætte med afkalkningspressen, tryk "Ok" og følg guiden, ellers tryk på "Annuller": i dette tilfælde vises symbolet  (C4) på startside (C) for at minde dig om, at du skal udføre afkalkning (se kap. "16. Afkalkning").
Afkalkningscyklussen blev afbrudt. Tryk på Ok for at fortsætte	Afkalkning afbrudt eller ikke fuldført korrekt	Tryk på Ok for at fortsætte (se kapitel "16. Afkalkning").
Udsift kalkfilteret. Tryk Ok for at starte	Kalkfilteret (D4) er opbrugt.	Tryk på "Ok" for at fjerne filteret, eller "Slet", hvis du ønsker at fjerne det på et andet tidspunkt. Følg instruktionerne i kap. "18. Kalkfilter".
Generel alarm: Se brugsvejledningen / App Coffee Link	Kaffemaskinen er meget snavset indvendigt.	Rengør omhyggeligt kaffemaskinen, som beskrevet i kap. "15. Rengøring". Hvis kaffemaskinen stadig viser meddelelsen efter rengøringen, skal du rette henvendelse til kundeservice og/eller et autoriseret servicecenter.
→		

VIST MEDDELELSE	BETYDNING	AFHJÆLPNING
Vandkredsløbet er tomt. Tryk på Ok for at starte påfyldning	Vandkredsløbet er tomt	Tryk på "Ok" for at fylde kredsløbet: Udledningen stopper automatisk. Det er normalt at finde vand i drypbakken (A14) efter opfyldning. Hvis problemet ikke løses skal du kontrollere, at vandbeholderen (A22) er sat helt i bund.
	Der er isat nyt kalkfilter (D4)	Kontrollér, at anvisningerne for isættelse af nyt kalkfilter er blevet fulgt rigtigt (afs. "18.1 Installation af filteret" og "18.2 Udskiftning eller fjernelse af filter"). Tag filtret ud hvis problemet fortsætter (afs. "18.2 Udskiftning eller fjernelse af filter").
Kaffebønneprofilen er ændret! Husk at udlede mindst 3 kopper kaffe før, du ændrer på kaffebønneprofilen	Maskinen har brug for 3 dispensationer med den nye kaffe, før du tillader justering af Bean Adapt	Dispenser mindst 3 kopper kaffe med den nye kaffe, inden du skifter til Bean Adapt
For en ideel temperatur Jeg anbefaler, at du starter en hurtig skylning for at køle mig ned. Sæt en beholder på 0,2 L under dispenserne og tryk på Start.	Du ønsker at brygge en "cold brew technology"-drik efter at have forberedt flere varme drikke	Placer en beholder under kaffedispenserne og tryk på "Start" for at udføre en hurtig kold skylning og afkøle kaffekredsløbet, eller tryk på "Spring over" for straks at dispensere den ønskede drik.
For en ideel temperatur Jeg anbefaler, at du starter en hurtig skylning for at varme mig op. Sæt en beholder på 0,2 L under dispenserne og tryk på Start.	Du ønsker at brygge en varm drik efter at have tilberedt "cold brew technology"-drikke	Placer en beholder under kaffedispenserne og tryk på "Start" for at udføre en hurtig kold skylning og afkøle kaffekredsløbet, eller tryk på "Spring over" for straks at dispensere den ønskede drik.
	Angiver, at energisparefunktionen er aktiv.	Energisparefunktionen deaktiveres som beskrevet i afsnit "6.9 Generelt".
	Husk, at det er nødvendigt at afkalke kaffemaskinen.	Det er nødvendigt snarest muligt at udføre afkalkningsprogrammet, som beskrevet i kap. "16. Afkalkning"
	Husk, at det er nødvendigt at udskifte filteret (D4)	Udskift filteret, eller fjern det ved at følge instruktionerne i kap. "18. Kalkfilter".
	Husk, at du skal rense mælkekanden (E) eller (F).	Drej skumjusteringsknappen (E3) eller (F3) til position CLEAN.
	Forbindelse er blevet konfigureret i indstillingsmenuen (C3) på maskinen.	Fortsæt med forbindelsen fra App Coffee Link.
	Angiver at apparatet er tilsluttet.	Tilslutningen deaktiveres som beskrevet i afsn. "6.3 Konnektiv".
→		

VIST MEDDELELSE	BETYDNING	AFHJÆLPNING
	Konnektiviteten er aktiveret, men cloud kna ikke nås.	Hvis den kun har været tændt i kort tid, skal du vente på, at maskinen færdiggør tænding.
		Hvis problemet fortsætter, skal du deaktivere og genaktivere forbindelsen, som beskrevet i afsn. "6.3 Konnektiv".
		Kontrollér, at lysene på routeren viser, at netværket er aktivt.
		Hvis problemet stadig fortsætter, skal du slukke og tænde for maskinen og routeren igen.

21. FEJLFINDING

Herunder nævnes nogle mulige fejlfunktioner.

Hvis problemet ikke kan løses på den beskrevne måde, skal du rette henvendelse til et servicecenter.

PROBLEM	MULIG ÅRSAG	AFHJÆLPNING
Maskinen tænder ikke	Stikket er ikke indsat i stikkontakten.	Sæt stikket i stikkontakten (fig. 1).
Kaffen er ikke varm.	Apparatets indvendige kredsløb er afkølet, fordi der er gået 2-3 minutter siden sidste brygning.	Opvarm bryggeenheden med en skylning inden du tilbereder kaffe ved at bruge den passende funktion (se afsn. "8.1 Forbered maskinen til kaffedrikke").
	Kaffetemperaturen er indstillet lavt.	Indstil en højere kaffetemperatur i indstillingsmenuen (C3) (se afsn. "6.5 Kaffetemperatur").
	Kopperne er ikke blevet forvarmede.	Varm kopperne ved at skylle dem med varmt vand (bemærk: varmtvandsfunktionen kan bruges).
	Du skal afkalke kaffemaskinen	Følg trinnene i kap. "16. Afkalkning". Kontrollér derefter vandets hårdhedsgrad ("17.1 Måling af vandets hårdhedsgrad") og kontrollér, om apparatet er indstillet i henhold til den reelle hårdhed ("17.2 Indstilling af vandets hårdhedsgrad").
Kaffen er tynd eller for lidt cremet.	Kaffen er malet for groft.	Gå ind i indstillingsmenuen (C3) og følg instruktionerne for at justere formalingen. Virkningen er først mærkbar efter tilberedning af 3 kopper kaffe (se afsn. "6.4 Reguler maling").
	Kaffen er ikke egnet.	Anvend kaffe til espressomaskine.
	Kaffen er ikke frisk.	Posen med kaffe har været åben for længe og har mistet smagen.
		→

PROBLEM	MULIG ÅRSAG	AFHJÆLPNING
Kaffen løber for langsomt eller dråbevis ud.	Kaffen er malet for fint.	Gå ind i indstillingsmenuen (C3) og følg instruktionerne for at justere formalingen. Virkningen er først mærkbar efter tilberedning af 3 kopper kaffe "6.4 Reguler maling").
Der kommer ikke kaffe ud af en eller begge kaffestudser på kaffedispenseren.	Kaffestudserne (A7) er tilstoppede.	Rengør kaffedispenseren med en svamp eller tandstikker.
Den tilberedte kaffe er fortyndet.	Tragten (A4) er tilstoppet.	Rengør tragten ved hjælp af penslen (D5) som beskrevet i afsn. "15.8 Rengøring af kaffepulvertragten".
Dispensering af drikkevarer er ringe	Der er ikke tilstrækkeligt med vand i vandbeholderen.	Fyld altid tanken over Niveau 1.
Apparatet dispenserer ikke kaffe.	Enheden registrerer indvendige urenheder: displayet viser "jeg er ved at udføre rengøringen...".	Vent til apparatet er klart til brug, og vælg igen den ønskede drik. Hvis problemet fortsætter skal det autoriserede servicecenter kontaktes.
Bryggeenheden (A6) kan ikke tages ud.	Maskinen er ikke blevet slukket korrekt	Udfør slukning ved at trykke på knappen  (A9) (se kap. "5. Slukning af apparatet").
Ved afslutningen af afkalkningen kræver apparatet en tredje skylning.	Under de to skyllecycusser er beholderen (A22) ikke blevet fyldt til niveauet MAX	Forsæt som anmodet af apparatet, men tøm drypbakken inden (A14) for at undgå, at vandet løber over.
Mælken har store bobler eller sprøjter ud af mælkedispenseren (E5) eller (F5).	Låget (E1) eller (F1) til mælkekanden er beskidt	Rengør omhyggeligt låget som beskrevet i afsn. "15.10 Rengøring af mælkekanderne (E) og (F)".
	Låget (E1) eller (F1) er ikke samlet korrekt.	Saml alle komponenter korrekt som angivet i afsn. "9.1 Tilberedning af mælkekarafler (E og F)" og "9.4 Regulering af skummængden".
→		

PROBLEM	MULIG ÅRSAG	AFHJÆLPNING
Mælken har store bobler eller sprøjter ud af mælkedispenseren (E5) eller (F5) eller der er for lidt skum.	Mælken er ikke kold nok, eller typen af mælk er ikke egnet til den ønskede drikkevare	For at opnå de bedste resultater skal du sørge for at bruge den rigtige type mælk til at tilberede varme eller kolde drikke (se afsnit "9.2 Hvilken mælk skal man bruge?"). Brug drikkevarer ved køleskabstemperatur (ca. 5°C).
	Låget (E1) eller (F1) til mælkekanden er beskidt	Rengør mælkekanden som angivet i afsn. "9.6 Rengøring af mælkekanderne efter hver brug"
	Der er vand i kanalen under skumregulatoren (E3) eller (F3)	Tag håndtaget ud og tør det godt.
	Der bruges vegetabiliske drikke	Brug kølekabskolde væsker for at forbedre resultatet (ca. 5°C). Justering af mængden af mælkeskum som angivet i afsn. "9.4 Regulering af skummængden"
Kopbakkepladen (A12) er varm.	Forskellige drikke er blevet tilberedt hurtigt efter hinanden	
Efter rengøring, kan drypbakken ikke indstilles i maskinen	Kondensatbakken (A11) er ikke placeret korrekt	Kontroller, at kondensatbakken er isat korrekt
Maskinen er ikke i brug og udsender støj eller små damppest	Maskinen er klar til brug, eller er blevet slukket for nylig, og dråber af varm kondensat drypper inde i fordamperen	Dette er en del af apparatets normale drift; Tøm drypbakken for at begrænse det.
Maskinen udsender damppest fra drypbakken (A14) og/eller der er vand på bordet, hvor maskinen står.	Bakkeristen er ikke blevet indsat efter rengøringen (A13)	Sæt bakkeristen i drypbakken igen
To go-drikkevaren er for meget, eller er kommet ud af travel mug	Den udvalgte mængde er ikke passende	Udvælg en lavere mængde (Medium \overline{C}_M eller Lille \overline{C}_P)
		Juster mængden i henhold til kruset, for at få den korrekte dosering ved næste forberedelse
To go-drikkevaren er ringe	Den udvalgte mængde er ikke passende	Udvælg en lavere mængde (Medium \overline{C}_M eller Stor \overline{C}_G)
		Juster mængden i henhold til kruset, for at få den korrekte dosering ved næste forberedelse
Travel mug passer ikke ind i maskinen	Lågen til rummet til travel mug (A16) er lukket og/eller kaffedispenseren (A7) er sænket	Åbn lågen og/eller hæv kaffedispenseren op
Appen virker ikke	Appens multifunktion	Luk og genstart appen
App'en signalerer et problem i maskinen, som ikke er der	Data mellem maskine og app er ikke synkroniseret	Deaktiver og aktivér konnektiviteten (afsn. "6.3 Konnektiv.")

Register Now

www.delonghi.com/register

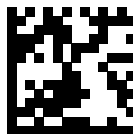

57132C8814_00_1023

De'Longhi Appliances via Seitz, 47 31100 Treviso, Italy delonghi.com