

目录

1. 重要的安全警告	7
2. 安全警告	8
2.1 本说明书中使用的符号	8
2.2 指定的用途	8
2.3 使用说明	8
3. 介绍	8
3.1 括号内的文字	8
3.2 故障处理与检修	8
4. 描述	9
4.1 机器的描述	9
4.2 控制面板描述	9
4.3 配件的描述	9
4.4 牛奶容器描述	9
5. 使用之前	9
5.1 机器的检查	9
5.2 机器的安装	9
5.3 机器的连接	9
5.4 首次设置机器	10
6. 开启机器	10
7. 关闭机器	10
8. 设置菜单	10
8.1 冲洗	10
8.2 除垢	11
8.3 安装过滤器	11
8.4 更换软水过滤器(若插入)	11
8.5 调整时间	11
8.6 自动开机	11
8.7 自动关机(待机)	11
8.8 暖杯	11
8.9 节能模式	12
8.10 设置温度	12
8.11 设置水的硬度	12
8.12 设置语言	12
8.13 提示音	12
8.14 返回出厂设置(重置)	12
8.15 统计功能	12
9. 制作咖啡	13
9.1 选择咖啡口味	13
9.2 选择咖啡杯量	13
9.3 自定义“我的咖啡”量	13
9.4 咖啡豆研磨程度调节	13
9.5 制作更热咖啡的小贴士	13
9.6 使用咖啡豆制作咖啡	13
9.7 使用咖啡粉制作咖啡	14
9.8 使用咖啡豆制作淡咖啡	14
9.9 使用咖啡粉制作淡咖啡	14
9.10 自定义淡咖啡的量	14
10. 制作卡布奇诺和以牛奶为主的咖啡	14
10.1 填装并连接牛奶容器	14
10.2 调节泡沫量	15
10.3 自动制作卡布奇诺及以牛奶为主的咖啡	15
10.4 制作“牛奶菜单”饮品	15
10.5 每次使用后清洁牛奶容器	15
10.6 设置卡布奇诺、牛奶咖啡及牛奶玛奇朵按钮制作的杯中咖啡及牛奶的量	16
10.7 为牛奶菜单饮品设置杯中咖啡和牛奶的量	16
11. 制作热水和蒸汽	16
11.1 热水	16
11.2 改变自动制作热水的量	16
11.3 制作蒸汽	16
11.4 使用蒸汽制作泡沫牛奶的小贴士	16
11.5 使用后清洁流出口	17
12. 清洁	17
12.1 清洁咖啡机	17
12.2 清洁咖啡机内部回路	17
12.3 清洁咖啡盛渣盒	17
12.4 清洁滴水盘和冷凝水盘	17
12.5 清洁咖啡机内部	18
12.6 清洁水箱	18
12.7 清洁咖啡流出口	18
12.8 清洁咖啡粉进料管	18
12.9 清洁萃取器	18
12.10 清洁牛奶容器	19
12.11 清洗热水/蒸汽喷嘴	19
13. 除垢	19
14. 设置水的硬度	20
14.1 测试水的硬度	20
14.2 设置水的硬度	20
15. 软水过滤器	21
15.1 安装软水过滤器	21
18. 显示的信息	22
15.2 更换过滤器	22
15.3 取下软水过滤器	22
16. 技术规格	22
17. 机器的废旧处理	22
19. 故障处理	24

1. 重要的安全警告

- 有身体、感官或心理障碍或不具备足够经验或知识的人员(包括儿童)不得使用该电器,除非有对他们的安全的负责人密切监督并进行指导。
- 必须监督儿童,确保他们不玩弄该电器。
- 由使用者进行的清洁和维护工作不得由儿童在未经监督的情况下进行。
- 清理时绝不得将机器浸入水中。
- 本电器仅为家用电器。本电器不适用于:商场的员工餐厅;办公室及其他工作环境;度假农庄;旅店、汽车旅馆及其他住宅性环境的住客;家庭式旅馆。
- 如果机器的插头或电源线损坏,必须由售后人员进行更换,以避免各种危险。

仅针对欧洲市场:

- 8周岁以上的儿童可以使用本机器,但需处于监督下或接受过有关电器的安全使用说明并了解相关危险。由使用者进行的清洁和维护工作不得由儿童进行,除非儿童在8周岁以上并有人监督。本电器及其电源线要远离8周岁以下的儿童存放。
- 有身体、感官或心理障碍或不具备足够经验或知识的人员可以使用该电器,但是要处于监督下或接受过有关电器的安全使用说明并了解相关危险。
- 儿童不得玩弄该电器。
- 如果电器无人看守及在安装、拆卸或清洁之前,总是要拔下电源线。



在使用过程中,标有该符号的表面会变热(该符号仅在某些型号可见)。

2. 安全警告

2.1 本说明书中使用的符号

这些符号表示重要的警告。必须严格遵守这些警告事项。



危险!

不遵守该警告可能导致危及生命的触电伤害。



重要!

不遵守该警告可能导致受伤或损坏机器。



烫伤危险!

不遵守该警告可能导致烫伤或烧伤。



小贴士:

该符号表示对使用者重要的建议或信息。



危险!

这是一台电器设备,可能导致触电。

因此,您应该遵守一下安全警告:

- 切勿用湿的手或湿的脚接触该机器。
- 切勿用湿的手接触插头。
- 确保能随时接近机器使用的插座,必要时能拔下机器的插头。
- 直接拔下电源插头。切勿拉扯电源线,因为可能造成电源线损坏。
- 要完全断开机器的电源,必须拔下电源线插头。
- 如果机器发生故障,不要试图自己检修。关闭机器,拔下插头,并与售后服务中心联系。
- 在对机器进行清洁之前,请先将其关闭,拔下插头,并等待机器冷却。



重要:

所有包装物品(塑料袋、聚苯乙烯泡沫塑料)必须远离儿童存放。



烫伤危险!

本机器运作时可能会产生热水和蒸汽。

请避免接触到飞溅的热水或蒸汽。

当机器运作时,咖啡杯架可能会变得很烫。

2.2 指定的用途

本店器设计和制造的用途是制作咖啡和加热饮品。

任何其他用途都被认为是不恰当的,因此是危险的。制造商对未正确使用该电器而引起的损害概不负责。

2.3 使用说明

在使用本机器之前请仔细阅读本使用说明书。不遵守本使用说明书可能导致受伤或损坏电器。

制造商对未正确使用该电器引起的损害概不负责。

小贴士:

保存本使用说明书。如果转让该机器给其他人,请确保将本说明书同时附送。

3. 介绍

感谢您选择全自动浓缩咖啡及卡布奇诺咖啡机。

祝您使用愉快。请花几分钟时间阅读本使用说明书。以避免各种危险和损坏机器。

3.1 括号内的文字

括号内的内容对应第2 - 3页上机器描述部分的图例。

3.2 故障处理与检修

出现问题时,首先通过阅读章节“18. 显示的信息”和“19. 常见故障处理”中的信息来尝试解决问题。

如果仍不能解决问题或者您需要更加详尽的信息,您需要通过致电附表“售后服务”卡上的电话号码,向客服咨询。

如果附表中未涉及到您所在的国家,请致电保修卡上的电话号码。如需维修,务必联系德龙售后服务中心。相关售后地址请参见随机附上的售后证书。

4. 描述

4.1 机器的描述









(第3页—A)

- A1. 咖啡豆容器盖
- A2. 咖啡粉进料管盖
- A3. 咖啡豆容器
- A4. 咖啡粉进料管
- A5. 咖啡豆研磨程度调节旋钮
- A6. 暖杯盘
- A7. 咖啡流出口(可调节高度)
- A8. 热水/蒸汽喷嘴
- A9. 冷凝水盘
- A10. 咖啡盛渣盒
- A11. 咖啡杯盘
- A12. 滴水盘
- A13. 滴水盘水位指示器
- A14. 萃取器的门
- A15. 萃取器
- A16. 水箱
- A17. 软水过滤器槽
- A18. 水箱盖
- A19. 电源线连接器插座
- A20. 总开关

4.2 控制面板描述

(第2页—B)

控制面板上的某些按钮具有双重功能。这些都在描述中用括号标记出来。

- B1.  按钮: 开启和关闭机器(待机)
- B2.  口味选择按钮: 用于选择咖啡的口味
- B3. **卡布奇诺** 按钮: 用于制作卡布奇诺
- B4. **牛奶咖啡** 按钮: 用于制作牛奶咖啡(当进入菜单设置程序时, 按下可以滚动菜单内容)
- B5. **玛奇朵** 按钮: 用于制作玛奇朵
- B6. **牛奶菜单** 按钮: 用于进入制作牛奶、奶香咖啡、浓缩咖啡、玛奇朵和我的牛奶程序
- B7.  按钮用于制作热水
- B8.  按钮: 用于制作蒸汽(当进入菜单设置程序时, 按下可以滚动菜单内容)
- B9.  按钮: 用于制作1杯意式淡咖啡
- B10.  按钮: 用于以显示的设置制作2杯咖啡
- B11.  按钮: 用于以显示的设置制作1杯咖啡
- B12. **确认** 按钮: 用于启用并确认所选功能
- B13. 显示屏: 指导用户使用本机器
- B14. **菜单/退出** 按钮用于进入菜单(当进入菜单设置程序时, 按下可以滚动菜单内容)
- B15.  按钮: 用于选择咖啡的量

4.3 配件的描述

(第2页—C)

- C1. “全硬度测试”水硬度试纸
- C2. 咖啡粉量勺
- C3. 除垢液
- C4. 软水过滤器(仅限特定型号)
- C5. 清洁刷
- C6. 热水/蒸汽流出口
- C7. 热水/蒸汽流出口释放按钮
- C8. 电源线

4.4 牛奶容器描述

(第2页—D)

- D1. 泡沫调节及清洁旋钮
- D2. 牛奶容器盖
- D3. 牛奶容器
- D4. 牛奶吸入管
- D5. 牛奶泡沫流出口(可调节高度)

5. 使用之前

5.1 机器的检查

在打开包装后, 确认机器表面完好且没有被损坏, 同时所有配件齐全。如果机器有明显的损坏, 请不要使用。请联系德龙售后服务中心。

5.2 机器的安装

重要!

在安装机器的时候, 您应该遵守以下的安全警告:

- 本电器会释放热量。在将机器放置于工作台面上时, 机器表面、侧面及靠墙部分需留出至少3厘米的空间, 机器上方需要留出至少15厘米的空间。
- 咖啡机渗水可能会导致损坏。不要将机器放置在水龙头或水槽附近。
- 若机器中的水结冰会损坏机器。切勿将机器安装在一个室温可能低于零度的房间内。
- 电源线(C8) 不要放置在尖锐物质的边缘或接触发热物体的表面(如: 电热板), 这样会损坏电源线。

5.3 机器的连接

重要!

请确认所使用的电源电压与该机器底部铭牌所标示的电源电压是否一致。将本机器与有效地接电源正确连接, 并且该电源最小的额定电流只能为10安培。

如果电源插座与机器插头不匹配,需由有专业资质的电工来替换相匹配的插座。

5.4 首次设置机器

小贴士!

- 咖啡机在出厂前都会进行测试,因此在机器内存有一点点咖啡粉是正常现象。我们保证本机器是全新的。
- 请您尽快按照章节“14. 设置水的硬度”的说明来设置水的硬度。

1. 将电源线(C8)插入机器背部的电源线连接器插座(A19),并将机器与主电源连接(图1)。确保机器背部的主开关(A20)被按下(图2)。

2. 取下水箱(A16—图3),打开水箱盖(A18—图4),倒入新鲜的水至MAX线(图5),然后盖上下水箱盖并将水箱装回机器。

您必须首先通过前后移动<(B4)或>(B8)(图9)按钮来选定语言,或等待约3秒钟直到显示屏(B13)上自动滚动语言:

3. 当出现“中文”时,按下**确认**按钮(B12—图10)并保持按住几秒钟的时间,直到在显示屏上出现“中文设置成功”。

根据机器显示的说明进行操作:

4. “插入热水流出口”:确保热水流出口(C6)插到热水和蒸汽喷嘴(A8)上,并且在下方放置一个最小容积为100毫升的容器(图7);

5. 显示“热水按下确认”;

6. 按下按钮**确认**来确定(图10)。机器从出水口送出热水并自动停止。

现在咖啡机准备好正常使用了。

小贴士!

- 首次使用咖啡机时,需要制作4-5杯咖啡和4-5杯卡布奇诺后,机器才会达到令人满意的效果。
- 在首次制作5-6杯卡布奇诺时,听到沸水的声音是正常现象。在此之后,声音会变小。
- 要更好地享用咖啡并提高机器的性能,我们建议您根据章节“15. 软水过滤器”的描述,安装软水过滤器(C4)。若您拥有的型号没有配备过滤器,您可以向德龙售后服务中心购买。

6. 开启机器

小贴士!

在开启机器前,请确认主开关(A20)已被按下(图2)。

每次开启机器时,机器会自动完成一次预热和冲洗循环,该过程不能被中断。机器只有在完成此循环之后方可使用。

烫伤危险!

在冲洗过程中,咖啡流出口(A7)会流出少量热水,并流入到下面的滴水盘(A12)中。注意避免接触到飞溅的热水。

· 要启动电器,按下按钮(B1—图8)。显示屏(B13)上出现信息“正在预热请等待”。当预热完成时,信息变为“冲洗”。预热锅炉的同时,循环的热水也将咖啡机的内部部件进行预热。

当指示咖啡口味和咖啡量的信息出现时,电器达到制作咖啡的温度。

7. 关闭机器

每次关闭机器,机器都会自动进行一次冲洗循环。

烫伤危险!

在冲洗过程中,咖啡流出口(A7)会流出少量热水。请注意避免接触到飞溅的热水。

· 要关闭机器,按下按钮(B1—图8)。
· 显示屏(B13)上出现信息“正在关闭请等待”,随后,如有必要,机器进行一次冲洗循环并关闭(待机)。

小贴士!

如果您长时间不使用机器,请将电源线从主电源上拔下:

- 首先按下按钮,关闭机器;
- 释放电器背部的主开关(A20)(图2)。

重要!

切勿在机器开启的状态下,按下主开关。

8. 设置菜单

8.1 冲洗

使用该功能来使热水从咖啡流出口(A7)和热水/蒸汽流出口(C6)(若插入)流出,来清洁并加热机器内部水路。

将一个最小容积为100毫升的容器放置到热水/蒸汽流出口的下方(图7)。

要启用该功能,按照以下步骤进行:

1. 按下**菜单/退出**按钮(B14)来进入菜单;

2. 按下<(B4)或>(B8)(图9)直到显示屏(B13)上出现“冲洗”；
3. 按下**确认**按钮(B12—图10):显示信息“确认?”；



烫伤危险!

当有热水流出时,不要将机器处于无人看管的状态。

4. 按下**确认**按钮。显示“正在冲洗请等待”；
5. 几秒钟后,热水先从咖啡流出口流下,然后从热水/蒸汽(若插入)流出口流下,来加热机器的内部水路。显示“冲洗”,与其一起出现的还有一个用来显示制作进程的进度条；
6. 要停止进程,按下任何按钮或等待出水自动停止。



小贴士!

- 如果机器超过3-4天未被使用,当再次开启时,我们强烈建议您在使用之前执行2/3次冲洗；
- 在清洁后,咖啡盛渣盒(A10)内若有存水是正常现象。

8.2 除垢

关于除垢的说明,参见章节“13. 除垢”。

8.3 安装过滤器

关于如何安装过滤器的说明,参见章节“15. 软水过滤器”。

8.4 更换软水过滤器(若插入)

关于如何更换过滤器,参见章节“15.2 更换过滤器”。

8.5 调整时间

关于调整显示屏(B13)上的时间,请按照以下步骤进行:

1. 按下**菜单/退出**按钮(B14)来进入菜单；
2. 按下<(B4)或>(B8)(图9)直到显示“调整时间”；
3. 按下**确认**按钮(B12—图10):显示屏上小时闪烁；
4. 按下<或>来改变小时；
5. 按下**确认**按钮来确定。分钟闪烁；
6. 按下<或>来改变分钟；
7. 按下**确认**按钮来确定。

时间设置好。按下**菜单/退出**按钮来退出菜单。

8.6 自动开机

您可以设置自动开启时间让机器在特定时间准备就绪(如,在早上),这样您就可以立刻制作咖啡了。



小贴士!

要启用该功能,时间必须被正确地设置好。

要启用自动开机功能,按以下步骤进行:

1. 按下**菜单/退出**按钮(B14)来进入菜单；
2. 按下<(B4)或>(B8)(图9)直到显示屏(B13)上出现“自动开机”；
3. 按下**确认**按钮(B12—图10)。显示“启用?”；
4. 按下**确认**按钮来确定；
5. 按下<或>来选择小时；
6. 按下**确认**按钮来确定；
7. 按下<或>来选择分钟；
8. 按下**确认**按钮来确定；
9. 按下**菜单/退出**按钮来退出菜单。

一旦时间被确认,自动开机激活就通过  符号与时间一起显示出来。

要停用该功能:

1. 从菜单中选择自动开机；
2. 按下**确认**按钮。显示“停用?”；
3. 按下**确认**按钮来确定。

符号  不再被显示。

8.7 自动关机(待机)

可以设置自动关机,这样机器在使用15或30分钟,或者1、2、3小时之后自动关闭。

要设定自动关机,请按以下步骤进行:

1. 按下**菜单/退出**按钮(B14)来进入菜单；
2. 按下<(B4)或>(B8)(图9)直到显示屏(B13)上出现“自动开机”；
3. 按下**确认**按钮(B12—图10)；
4. 按下<或>直到显示所需要的操作时间(15或30分钟,或者1、2、3小时)；
5. 按下**确认**按钮来确定；
6. 按下**菜单/退出**按钮来退出菜单。

现在自动关机已经设置完成。

8.8 暖杯

该功能允许启用或停用暖杯。请按以下步骤进行:

1. 按下**菜单/退出**按钮(B14)来进入菜单；
2. 按下<(B4)或>(B8)(图9)直到显示屏(B13)上出现“暖杯”；
3. 按下**确认**按钮(B12—图10)。显示“启用?”或“停用?”；

- 按下**确认**按钮来启用或停用暖杯功能(消息“暖杯启用”表示该功能已激活)；
- 按下**菜单**/**退出**按钮来退出菜单。
暖杯功能保持咖啡的热度。

8.9 节能模式

使用此功能可以启动或停用节能模式。当启用时,该功能可以依照欧盟法规减少能源的消耗。

要停用(或启用)节能模式,请按照以下步骤进行:

- 按下**菜单**/**退出**按钮(B14)来进入菜单；
- 按下<(B4)或>(B8)(图9)直到显示屏(B13)上出现“节能模式”；
- 按下**确认**按钮(B12—图10)。显示“停用?”(或者如果该功能被停用,显示“启用?”)；
- 按下**确认**按钮来停用(或启用)节能模式；
- 按下**菜单**/**退出**按钮来退出菜单。

当该功能被启用时,如果您长时间不使用机器,会显示“节能模式”。

i 小贴士!

- 在节能模式下,制作第一杯咖啡、卡布奇诺或牛奶饮品时需要等待几秒钟,因为机器必须再次进行预热。
- 要制作任何饮品,按下任何按钮来退出节能模式,然后按下您想要制作的饮品的对应按钮。
- 如果插入牛奶容器,“节能模式”不会激活。

8.10 设置温度

要更改制作咖啡要使用的水温,请按以下步骤进行:

- 按下**菜单**/**退出**按钮(B14)来进入菜单；
- 按下<(B4)或>(B8)(图9)直到显示屏(B13)出现“设置温度”；
- 按下**确认**按钮(B12—图10)；
- 按下<或>直到显示需要的温度(●=低;●●●●=最高)；
- 按下**确认**按钮来确定；
- 按下**菜单**/**退出**按钮来退出菜单。

8.11 设置水的硬度

关于设置水质硬度的说明,请参见章节“14. 设置水的硬度”。

8.12 设置语言

要更改显示屏(B13)的语言,请按以下步骤进行:

- 按下**菜单**/**退出**按钮(B14)来进入菜单；
- 按下<(B4)或>(B8)(图9)直到显示“设置语言”；
- 按下**确认**按钮(B12—图10)；
- 按下<或>直到显示所需的语言；
- 按下**确认**按钮来确定；
- 确认已选定语言的消息被显示出来；
- 按下**菜单**/**退出**按钮来退出菜单。

8.13 提示音

用该功能开启或关闭机器在每次按下按钮时,以及每次插入/去除附件时发出的提示音。要停用或重新启用提示音,请按照以下步骤进行:

- 按下**菜单**/**退出**按钮(B14)来进入菜单；
- 按下<(B4)或>(B8)(图9)直到显示屏上出现“提示音”；
- 按下**确认**按钮(B12—图10):显示信息“停用?”(或者如果该功能被停用,则显示“启用”);
- 按下**确认**按钮来启用或停用提示音；
- 按下**菜单**/**退出**按钮来退出菜单。

8.14 返回出厂设置(重置)

可以将菜单设置和设定量返回到机器的原始设置值(设定好的语言设置除外)。

要返回出厂设置,请按以下步骤进行:

- 按下**菜单**/**退出**按钮(B14)来进入菜单；
- 按下<(B4)或>(B8)(图9)直到显示屏(B13)上出现“出厂值”；
- 按下**确认**按钮(B12—图10)；
- 现在,显示信息“确认?”
- 按下**确认**按钮来确定并退出。

8.15 统计功能

使用该功能可以显示机器的统计数据。要显示这些数据,按以下步骤进行:

- 按下**菜单**/**退出**按钮(B14)来进入菜单；
- 按下<(B4)或>(B8)(图9)直到显示屏(B13)上显示“统计功能”；
- 按下**确认**按钮(B12—图10)；
- 通过按下<或>您可以检查:
 - 制作了多少杯咖啡；
 - 总计制作了多少杯卡布奇诺和牛奶饮品咖啡；
 - 总计制作多少升水；

- 执行了多少次除垢；
 - 更换了多少个软水过滤器。
5. 按下两次**菜单** / **退出**按钮来退出菜单。

9. 制作咖啡

9.1 选择咖啡口味

机器已经被预置好供应标准口味的咖啡。

您还可以从以下口味进行选择：

特淡

淡

标准

浓

特浓

要更改咖啡的口味，重复按下  按钮 (B2—图11) 直到显示需要的口味。

9.2 选择咖啡杯量

机器已经被预置好制作标准的咖啡杯量。要



选择咖啡的量，按下  按钮 (B15—图12)

直到显示与所需咖啡量对应的消息：

已选定的咖啡	咖啡杯量(毫升)
我的咖啡	可设定的量： 从≈20到≈180
浓咖啡	≈40
标准咖啡	≈60
淡咖啡	≈90
特淡咖啡	≈120

9.3 自定义“我的咖啡”量

机器已经被自动预置好供应30毫升的“我的咖啡”量。要改变这个量，请按以下步骤进行：

1. 在咖啡流出口 (A7—图13) 下方放置一个杯子；
2. 按下  按钮 (B5—图12) 直到显示“我的咖啡”。
3. 按下并按住  按钮 (B11—图17) 直到显示信息“1杯我的咖啡设定量”，并且开始有咖啡流出。然后释放按钮；
4. 当杯中的咖啡到达所需的量时，再次按下  按钮。

此时，新的咖啡杯量设置完成。

9.4 咖啡豆研磨程度调节

咖啡豆的研磨已经预先设置好，在开始时无需调节。

不过，如果在制作起初的几杯咖啡后，您觉得咖啡过淡而且咖啡沫效果不够或流出过于缓

慢(一滴一滴地流出)，这些可以通过调节咖啡研磨程度调节旋钮来修正(图14)。

小贴士！

仅可在咖啡研磨器运转时扭转调节旋钮 (A5)。

如果咖啡流出过慢或根本不流出，请按顺时针方向向数字7扭动一格。

逆时针向数字1扭动一格，来获得咖啡沫效果更好的咖啡(不要一次扭动多于一格，否则咖啡可能会一滴一滴地

流下)。

这些调整的效果仅在至少2杯咖啡之后才会明显。如果该调整未获得想要的结果，再将旋钮扭动一格。

9.5 制作更热咖啡的小贴士



如需制作更热的咖啡，您需要：

- 通过在设置菜单中选择“冲洗”功能，执行一次冲洗循环(章节“8.1 冲洗”)；
- 使用热水功能用热水来预热咖啡杯(章节“9.6 更热咖啡的小贴士”)；
- 在设置菜单中，设置更高的咖啡温度(章节“8.10 设置温度”)。



9.6 使用咖啡豆制作咖啡

重要！

不要使用涂有焦糖或糖果的咖啡豆，因为它们可能会粘住咖啡研磨器，使其无法使用。

1. 向咖啡豆容器 (A3) (图15) 中倒入咖啡豆；
2. 在咖啡流出口 (A7) 下方放置：
 - 如您要制作1杯咖啡，放置1个咖啡杯(图13)；
 - 如您要制作2杯咖啡，放置2个咖啡杯(图16)。
3. 咖啡流出口尽可能地接近咖啡杯(图16)。这样制作出来的咖啡油脂会更加丰富。
4. 按下与需要制作咖啡数量对应的按钮(1杯  —B11或2杯  —B10)。
5. 制作开始。所选咖啡的数量与一个制作进程进度条同时显示出来。

小贴士！

- 当机器制作咖啡时，按下任何按钮可中断咖啡的流出。
- 在制作结束时，要增加杯中的咖啡量，只需按下并按住(在3秒钟内)以下其中一个咖啡按钮 ( 或 ) (图17)。

一旦咖啡制作完成，机器可再次制作咖啡。

i 小贴士！

- 在使用本电器时，不同的警告信息会被显示出来（填满水箱、清空咖啡盛渣盒，等等）。它们的含义都在章节“18. 显示的信息”中进行解释。
- 如需制作更热的咖啡，请参见章节“9.5 制作更热咖啡的小贴士”。
- 如果咖啡一滴一滴地流出或流出过慢，并且咖啡油脂不够丰富或过凉，请阅读章节“19. 常见故障处理”。



9.7 使用咖啡粉制作咖啡

! 重要！

- 切勿在机器处于关闭状态时添加咖啡粉，以避免咖啡粉在机器内部散开弄脏机器。这可能会损坏机器。
- 切勿加入超过1量勺（C2）的咖啡粉，否则会弄脏咖啡机内部或堵塞咖啡粉进料管（A4）。

i 小贴士！

如果使用咖啡粉，您每次只能制作一杯咖啡。

1. 按下  按钮（B2—图11）直到在显示屏（B13）上出现“咖啡粉”。
2. 打开咖啡粉进料管盖（A2）。
3. 确保咖啡粉进料管（A4）没有堵塞，然后加入一量勺的咖啡粉（图18）。
4. 在咖啡流出口下方放置一个咖啡杯。
5. 按下1杯咖啡按钮 （B11）。
6. 制作开始。所选咖啡的数量与一个制作进程进度条同时显示出来。

i 请注意！

如果“节能模式”被激活，您可能需要等待几秒钟才会有咖啡流下。

9.8 使用咖啡豆制作淡咖啡

按照章节“9.6 使用咖啡豆制作咖啡”中的说明准备机器，然后按下  按钮（B9—图19）：“淡咖啡功能”出现在显示屏上（B13），与其一起出现的还有一个制作进程进度条。



9.9 使用咖啡粉制作淡咖啡

按照章节“使用咖啡粉制作咖啡”中的第1、2、3和4点，然后按下  按钮（B9—图19）。机器开始制作咖啡，并且显示屏（B13）上出现“淡咖啡功能”，与其一起出现的还有一个制作

进程进度条。在制作过程进行的一半，出现信息“加入咖啡粉，按下确认”。加入一量勺的咖啡粉并按下**确认**（B12—图10）。制作咖啡继续进行，并且机器显示一个制作进程的进度条。

9.10 自定义淡咖啡的量

机器出厂时默认设置自动制作大约180毫升的淡咖啡。要改变这些设置，请按如下步骤进行：

1. 在咖啡流出口的下方放置一个足够大的咖啡杯或玻璃杯（A7—图13）。
2. 按下并按住  按钮（B9—图19）直到显示“设定咖啡量”。
3. 按下  按钮。机器开始制作咖啡；
4. 一旦在咖啡杯中的咖啡达到所需的杯量时，再次按下  按钮。此时，新的咖啡杯量设置完成。

i 小贴士！

如果设定使用咖啡粉，机器会提示您再次添加一量勺的咖啡粉。

10. 制作卡布奇诺和以牛奶为主的咖啡

i 小贴士！

- 要避免打出的奶泡太少或奶泡较大，请按照章节“10.5 使用后清洁牛奶容器”，“12.10 清洁牛奶容器”以及“12.11 清洁热水/蒸汽喷嘴”中描述的内容，始终清洗牛奶容器盖（D2）和热水喷嘴（A8）。

10.1 填充并连接牛奶容器

1. 取下容器盖（D2—图20）；
2. 用充足的牛奶填充牛奶容器（D3），不要超过容器上标注的MAX线（图21）。容器壁上的每个标线对应100毫升的牛奶。

i 请注意！

如需打出的奶泡更加丰富细腻，您必须使用脱脂或半脱脂的冰箱冷藏牛奶（大约5°C）。

- 如果“节能模式”被激活，您可能需要等待几秒钟才会有饮品流下。
3. 确保牛奶吸入管（D4）正确浸入到牛奶容器盖底部（图22）；
 4. 将容器盖盖回到牛奶容器上。
 5. 按下流出口上的按钮（C7），拉出热水流出口（C6）（图23A和B）。

- 将牛奶容器与喷嘴(A8)连接,并用力推至深处(图24)。机器发出提示声(若启用提示音功能)。
- 将一个足够大的杯子放在咖啡流出口(A7)和牛奶泡沫流出口(D5)的下方。调节牛奶流出口的长度。要将其移近杯子,只需向下拉即可(图25)。
- 按照以下说明执行各个功能。

10.2 调节泡沫量

扭动泡沫调节旋钮(D1)来调节在制作卡布奇诺和牛奶为主的咖啡时流出的牛奶泡沫。

旋钮位置	描述	建议量.....
	无泡沫	牛奶咖啡/ 牛奶(热牛奶)
	最少泡沫	牛奶玛奇朵/ 奶香咖啡
	最多泡沫	卡布奇诺/ 牛奶(泡沫牛奶)/ 浓缩咖啡玛奇朵

10.3 自动制作卡布奇诺及以牛奶为主的咖啡

控制面板(B)上的卡布奇诺(B3),牛奶咖啡(B4)和牛奶玛奇朵(B5)按钮允许自动制作这些饮品。请按以下步骤进行:

1. 填充牛奶容器(D)并按照以上描述将其连接好。
2. 扭动牛奶容器盖(D2)上的泡沫调节旋钮(D1)到对应需要泡沫的位置上。
3. 按下对应需要饮品的按钮。显示所选饮品的名称,与其一起的还有一个显示制作进程的进度条。
4. 几秒钟后,泡沫牛奶从牛奶流出口(D5)流到下面的杯子中。机器在牛奶流出之后,自动制作咖啡。

10.4 制作“牛奶菜单”饮品

除了以上描述的饮品之外,机器还自动制作牛奶(热牛奶),奶香咖啡,玛奇朵和我的咖啡(可自定义)。

要制作这些饮品,只需按照如下步骤进行:

1. 填充牛奶容器(D)并按照以上描述将其连接好(图24)。
2. 扭动牛奶容器盖(D2)上的泡沫调节旋钮(D1)到对应需要泡沫的位置上。

3. 按下牛奶菜单按钮(B6)。
4. 按下<(B4)或>(B8)直到要设置的饮品出现在显示屏(B13)上(牛奶、奶香咖啡、浓缩咖啡玛奇朵或我的牛奶)。
5. 按下**确认**按钮(B12—图10)来开始制作。
6. 几秒钟后,泡沫牛奶从牛奶流出口(D5)流到下面的杯子中。对于含有咖啡的饮品,机器会在牛奶流出后自动制作咖啡。



请注意:制作以牛奶为主的饮品时的一般性指示

- 若在流出期间想要中断制作,您可以按下对应的按钮。
- 流出结束,要增加杯中牛奶或咖啡的量,只要按下并按住(在3秒钟内)对应制作的咖啡按钮。
- 不要将牛奶容器长时间在冰箱外放置。牛奶越热(5°C为理想温度),牛奶泡沫的质量越差。

10.5 每次使用后清洁牛奶容器



重要!烫伤危险

在清洁牛奶容器(D)的内部管道时,会有少量热水和蒸汽从牛奶流出口(D5)流出。避免接触到飞溅的热水。

在您每次使用牛奶功能时,显示屏(B13)都会闪烁“设置旋钮来清洁”。要除去所有牛奶的残余,请按照以下步骤进行:

1. 将牛奶容器留在机器内(您无需将其清空);
2. 在牛奶泡沫流出口下方放置一个杯子或另外一个容器。
3. 将泡沫调节旋钮(D1)扭动到“清洁”(图26)。一个显示工作进程的进度条会与信息“正在清洁,请等待”一起出现在显示屏上。清洁会自动停止;
4. 将旋钮扭回到泡沫选择中的一项。
5. 取走牛奶容器并且始终使用一个海绵来清洁蒸汽喷嘴(A8)(图27)。



小贴士!

- 要制作几杯卡布奇诺或含牛奶的咖啡时,仅在您做完最后一杯饮品之后再清洁牛奶容器。
- 牛奶容器可被储存于冰箱内。
- 在某些情况下,在清洁之前,您必须等待机器加热。

10.6 设置卡布奇诺、牛奶咖啡及牛奶玛奇朵按钮制作的杯中咖啡及牛奶的量

本机器已经被默认预设为自动制作标准量。要改变流出量，请按如下步骤进行：

1. 在咖啡流出口 (A7) 和牛奶流出口 (D5) 下方放置一个杯子。
2. 按下并按住按钮之一直到在显示饮品名称和“设置牛奶量”。
3. 释放按钮。机器开始有牛奶流出。
4. 当杯中的牛奶量达到所需的量时，再次按下按钮。
5. 机器停止出牛奶，如果制作饮品需要，在几秒钟后有咖啡流进杯中。显示饮品名称和“设置咖啡量”。
6. 一旦达到杯中所需的咖啡量，再次按下按钮。咖啡停止流下。

此时，机器根据新的牛奶和咖啡量重新被设置。

10.7 为牛奶菜单饮品设置杯中咖啡和牛奶的量

本机器已经被默认预设为自动制作标准量。要改变流出量，请按如下步骤进行：

1. 按下**牛奶菜单按钮** (B6)。
2. 按下< (B4) 或> (B8) 直到在显示屏 (B13) 上出现要被设置的饮品 (牛奶、奶香咖啡、浓缩咖啡玛奇朵或我的牛奶)。
3. 按下并按住**确认按钮** (B12—图10) 直到出现饮品名称和“设置牛奶量”。
4. 释放按钮。机器开始有牛奶流出。
5. 一旦达到杯中所需的牛奶量，按下**确认按钮**。
6. 机器停止出牛奶，如果制作饮品需要，在几秒钟后有咖啡流进杯中。显示饮品名称和“设置咖啡量”。
7. 一旦达到杯中所需的咖啡量，再次按下**确认按钮**。咖啡停止流下。

此时，机器根据新的牛奶和咖啡量重新被设置。

11. 制作热水和蒸汽



 **重要！烫伤危险。**

切勿在无人监管的情况下制作热水或蒸汽。热水流出口 (C6) 在释放热水时会变热。拿取时请用把手。

 **请注意！**



如在“节能模式”下，在制作热水和蒸汽前您可能需要等待几秒钟。

11.1 热水

1. 确保热水流出口 (C6) 被正确装好 (图7)。
2. 在流出口的下方放置一个杯子 (尽量离近些以避免热水飞溅)。
3. 按下  按钮 (B7—图6)。“热水”与一个表示工作进程的进度条一起出现在显示屏 (B13) 上。
4. 机器会制作大约250毫升的热水，然后制作会自动停止。要手动中断制作热水，再次按下  按钮。



11.2 改变自动制作热水的量

机器已经被预设自动制作250毫升的热水。要改变这个量，请按照以下步骤操作：

1. 在热水出水口 (C6) 下方放置一个杯子。
2. 按下并按住  按钮 (B7) 直到在显示屏 (B13) 上出现“设置热水量”，然后释放  按钮。
3. 当杯中的热水到达所需量时，再次按下  按钮。

此时，机器根据新的水量重新被设置。

11.3 制作蒸汽

1. 确保热水流出口 (C6) 被正确装好 (图7)。
2. 将要加热/起泡的液体加入到一个容器中，并将蒸汽/热水流出口浸入到液体中。
3. 按下  按钮 (B8)。几秒钟后，加热液体的蒸汽从热水/蒸汽流出口流出，并且显示“蒸汽”。
4. 当获得需要的温度时，再次按下  按钮来中断蒸汽流出。(您切勿使蒸汽一次流出超过3分钟)。

 **重要！**

在拉出装液体的容器之前，务必停止蒸汽流出，以避免被飞溅的液体烫伤。

11.4 使用蒸汽制作泡沫牛奶的小贴士

- 在选择容器的大小时，要考虑液体的体积会扩大两倍或三倍。
- 对于更加丰富密集的泡沫，使用冰箱冷藏的脱脂或半脱脂牛奶 (大约5°C)。
- 对于更加浓密的泡沫，将容器慢慢向上旋转。

- 要避免牛奶泡沫太少或含有大的气泡，始终按照下面章节中的描述清洁流出口。

11.5 使用后清洁流出口

在使用之后，始终清洁热水／蒸汽流出口 (C6)，以避免牛奶残留物积累并防止阻塞。

1. 在热水／蒸汽流出口的下方放置一个容器，并按下 ⏻ 按钮 (B7) 来流出一滴水 (图6)。再次按下 ⏻ 按钮中断热水流下。
2. 等待几分钟使热水／蒸汽流出口冷却，然后按下按钮 (C7) 来将其取下 (图28A)。用一只手扶住流出口，另一只手以逆时针方向旋转热水／蒸汽流出口 (图28B) 并向下拉来将其取下。
3. 同样将整齐喷嘴向下拉来将其取下 (图29)。
4. 检查图30中指示的小孔没有堵塞。如有必要，用一根针来清洁。
5. 用一块海绵和温水彻底清洗热水／蒸汽流出口的所有部件。
6. 重新插入喷嘴并将卡布奇诺奶泡器重新安装到喷嘴上，将它向上推并转动，直到连接好。

12. 清洁

12.1 清洁咖啡机

以下的部件需定期进行清洗：

- 机器内部的部件；
- 咖啡盛渣盒 (A10)；
- 滴水盘 (A12) 和冷凝水盘 (A9)；
- 水箱 (A16)；
- 咖啡流出口 (A7)；
- 咖啡粉进料管 (A4)；
- 萃取器 (A15)，打开萃取器门 (A14) 后可见；
- 牛奶容器 (D)；
- 热水／蒸汽流出口 (C6—章节“11.5 使用后清洁流出口”)；
- 热水／蒸汽喷嘴 (A8)；
- 显示屏 (B)。

重要！

- 切勿使用具有溶解性、研磨性的洗涤剂或酒精类的物质来清洁咖啡机。对于德龙全自动咖啡机，您切勿使用化学产品来清洗机器。
- 机器所有的组建均不可使用洗碗机进行清洗，牛奶容器 (D) 除外。
- 切勿使用金属物体清除咖啡机上的结垢或污渍，因为这会刮花金属或塑料表面。

12.2 清洁咖啡机内部回路

如果超过3/4天未使用机器，在再次使用之前，我们强烈建议您先开机，并且：

- 执行2-3次冲洗循环 (参见章节“8.1 冲洗”)；
- 按下 ⏻ 按钮 (B7)，制作几秒钟的热水。

小贴士！

在清洁之后，咖啡盛渣盒 (A10) 内有少量存水是正常现象。

12.3 清洁咖啡盛渣盒

当“清空盛渣盒”出现在显示屏 (B13) 上时，必须清空和清洗盛渣盒。必须清洁盛渣盒 (A10)，否则机器不能再次使用。即使盛渣盒未滿，在做好最后一杯咖啡的72小时后，清空盛渣盒的信息也会显示。为了准确计算72小时，切勿关闭机器的主电源开关 (A20)。

重要！烫伤危险

如果您连续制作几杯卡布奇诺，金属质的咖啡杯盘 (A11) 会变热。在触碰之前等待其冷却，并且仅从前面触摸。

清洁 (在开机时)：

- 取下滴水盘 (A12) (图31)，清空并清洁。
- 清空盛渣盒 (A10) 并彻底清洁以除掉残留在底部的所有咖啡残渣。可以使用随机配备的清洁刷 (C5) 上的刮刀进行清洗。
- 检查凝水盒 (A9)，如有必要请将其清空 (图32)。

重要！

取出滴水盘后，盛渣盒必须要被清空，即使里面只有一点点咖啡渣。

否则，当您继续制作咖啡时，盛渣盒在预期前填满且堵塞机器。

12.4 清洁滴水盘和冷凝水盘

重要！

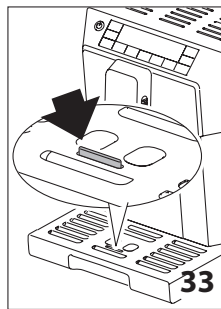

滴水盘 (A12) 配有一个水位指示浮标 (A13—红色) 指示其盛有的水位 (图33)。在该水位指示浮标从咖啡杯盘中浮出之前，必须清空滴水盘并清洗。否则，水会从滴水盘的边缘外溢并损坏机器，放置机器的表面或周围的区域。

要取出滴水盘：

1. 取出滴水盘和咖啡盛渣盒(图31)；
2. 清空滴水盘和咖啡盛渣盒(A10)并清洗；
3. 检查冷凝水盒(A9)，如有必要，请清空；
4. 将滴水盘和咖啡盛渣盒装回机器。

12.5 清洁咖啡机内部

 **触电危险！**

在清洁机器的内部部件前，请先关闭机器（见章节“7.关闭机器”）并从主电源上拔下插头。切勿将机器浸入水中。

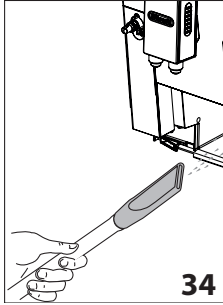

1. 定期检查(大约一个月一次)机器内部(取下滴水盘(A12)可见)是否很脏。如有必要,可以使用配备的清洁刷(C5)和海绵来清除咖啡残留物。
2. 使用真空吸尘器来清除咖啡残留物(图34)。

12.6 清洁水箱

1. 定期地用一块湿布和少量中性清洁剂清洁水箱(A16)(大约一个月一次,以及每次更换软水过滤器(C4)时(若配备))。
2. 取出软水过滤器(若配备),并用自来水冲洗。
3. 更换软水过滤器(如配备),向水箱中倒入新鲜的水,并将水箱装回原位。
4. (仅限配有软水过滤器的型号)制作大约100毫升的热水。

12.7 清洁咖啡流出口

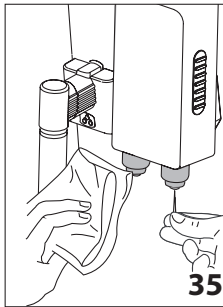

1. 用海绵或布定期地清洁咖啡流出口(A7)(图35)。
2. 检查咖啡流出口上面的小洞是否堵塞。如有必要,请用牙签进行清洁(图35)。

12.8 清洁咖啡粉进料管

定期检查(大约一个月一次)咖啡粉进料管(A4)是否堵塞。如有必要,可以使用配备的清洁刷(C5)来清除咖啡残留物。

12.9 清洁萃取器

萃取器(A15)必须至少一个月清洗一次。

 **重要！**

在机器开启的状态下,不可以取出萃取器。

1. 确保机器已经正确关闭(见章节“7.关闭机器”)。
2. 取出水箱(A16—图3)。
3. 打开机器右侧上萃取器的门(A14—图36)。

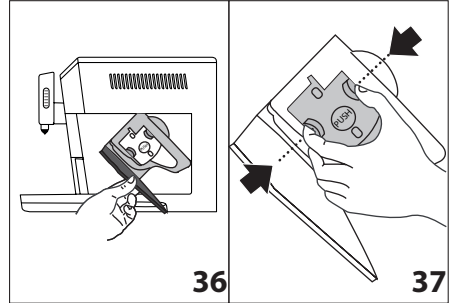

4. 向里按住两个带颜色的释放按钮,同时向外拔出萃取器(图37)；
5. 将萃取器在水中浸泡大约5分钟,然后放在水龙头下冲洗。

 **重要！**

仅用清水冲洗

不可以使用清洁剂清洁—不可以使用洗碗机清洗

不可以使用清洁剂清洗萃取器,因为这会损坏机器。

6. 通过萃取器门可见的咖啡残渣使用清洁刷(C5)来清洁。
7. 清洁完毕后,将萃取器推入内部支架(图38),然后按住PUSH标志直到听到咔哒的响声,表示萃取器已经被安装回原位了。

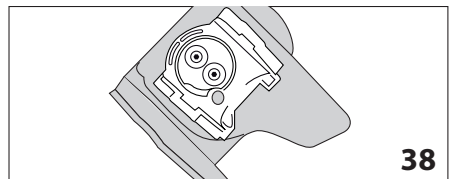

i 小贴士!

如果萃取器很难装回原位,在推入前,可按住两个操作杆来使它适应正确的尺寸,如图39所示。

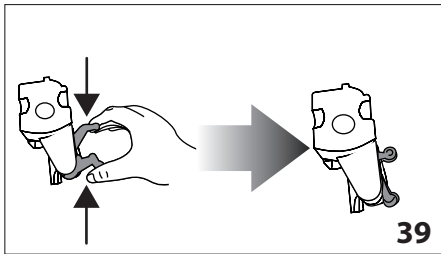

8. 一旦将萃取器安回原位,确保两个带颜色的按钮都弹在外面(图40)。

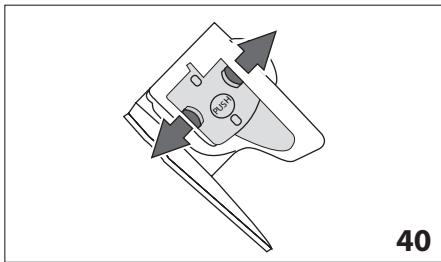

9. 关上萃取器的门。
10. 将水箱装回。

12.10 清洁牛奶容器

为保证泡沫效果,请按照如下的描述,在每两天清洁一次牛奶容器(D):

1. 取下牛奶容器盖(D2)。
2. 取下牛奶流出口(D5)和牛奶吸入管(D4)。
3. 将泡沫调节旋钮(D1)逆时针扭至“插入”的位置(图41),并向上取下。

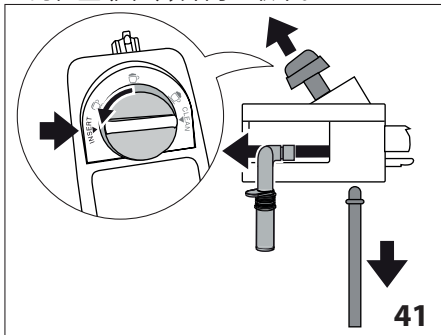

4. 使用热水和温和的清洁剂彻底清洗所有组件。所有组件都可放到洗碗机里进行清洗,但要放在洗碗机上方的篮子里。

确保在旋钮下方的空隙和凹槽里面没有残留的牛奶(图42)。如有必要,用牙签清理凹槽。

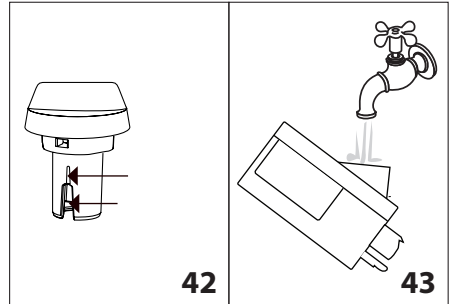

5. 用自来水冲洗泡沫调节旋钮内部(图43)。
6. 检查吸入管和流出口是否被牛奶残留物堵塞。
7. 重新装回旋钮(与文字“插入”对应),流出口和牛奶吸入管。
8. 将容器盖盖回到牛奶容器上。

12.11 清洗热水/蒸汽喷嘴

当您每次制作牛奶时,都要使用海绵来除去密封垫上的牛奶残留物来清洗喷嘴(A8)(图27)。

13. 除垢

当显示屏(B13)上闪烁信息“除垢”时,机器需要进行除垢了。

! 重要!

- 在使用之前,请仔细阅读除垢剂包装上的说明和标签。
- 请您仅使用德龙除垢剂。如使用不合适的除垢剂且/或未按照正确的除垢步骤可能会造成机器损坏,制造商对此不承担任何责任。

1. 开启机器并等待,直到电器准备就绪;
2. 按下菜单/退出按钮(B14)来进入菜单;
3. 按下<(B4)或>(B8)(图9)直到显示“除垢”;
4. 通过按下确认按钮选择(B12—图10):显示信息“除垢确认?”;
5. 再次按下确认按钮来确定。“清空滴水盘”、“取出过滤器”(如果配有过滤器)和“加入除垢剂按下确认”会交替显示;
6. 完全清空水箱(A16)并取出软水过滤器(C4)(如果配备)。清空滴水盘(A12—图31)和咖啡盛渣盒(A10),然后再将它们装回机器。

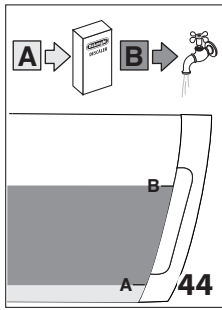

7. 向水箱倒入除垢剂至水箱底部标注**A**的位置(对应100毫升)(图44),然后加入水(1升)至**B**的位置(图44),然后装回水箱。

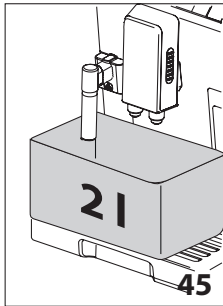

8. 将一个最小容积为2升的空容器放到咖啡流出口(A7)和热水流出口(C6)的下方(图45)。

重要! 烫伤危险
含有除垢剂的热水会从咖啡及热水流出口流出来。小心避免接触到飞溅的热水。

9. 按下**确认**按钮来确认您已经加入了除垢溶液。显示信息“除垢正在进行”并且除垢程序开始。除垢液体从咖啡流出口和热水流出口流出,开始一系列的冲洗和暂停,以清除机器内部的水垢;

大约25分钟后,除垢停止并且信息“冲洗”和“填充水箱”在显示屏上交替显示;

10. 现在,电器可以用清水进行冲洗。清空用来收集除垢溶液的容器。取出水箱,清空,在自来水下进行冲洗,再倒入清水至MAX线的位置,并将水箱装回机器:显示“冲洗,按下确认”;
11. 将用来收集除垢溶液的空容器放置在卡布奇诺制作器的下方(图45);
12. 按下**确认**按钮来开始冲洗。热水会从咖啡及热水流出口流下,并且显示信息“冲洗中请等待”;
13. 当水箱清空后,信息“冲洗”、“填充水箱”和“更换过滤器”(如果之前取下)会交替出现在显示屏上。清空用来收集冲洗水的容器;
14. 取出水箱,更换过滤器(如果之前取下),向水箱里倒入清水至MAX线的位置,并将水箱装回机器。显示屏上会出现“冲洗按下确认”;
15. 将用来收集冲洗水的空容器放置在热水流出口的下方(图45);

16. 按下**确认**按钮来重新开始冲洗。热水仅从热水流出口流下,并且显示信息“冲洗中请等待”;
17. 当冲洗结束时,显示信息“冲洗完成,按下确定”;
18. 按下**确认**按钮。显示信息“填满水箱”;
19. 清空滴水盘,取下并向水箱中倒入清水至MAX线,然后将水箱装回机器。

除垢完成。

i 小贴士!

- 如果除垢循环没有完整地(如,断电),我们建议您重新执行循环;
- 除垢之后,咖啡盛渣盒(A10)有水属正常现象。

14. 设置水的硬度

根据设置的水的硬度,在使用了一段时间之后,会显示除垢信息。

机器出厂时默认的水的硬度为4级。根据不同地区实际的水的硬度来设定机器的水的硬度,除垢的时间会随机器设置的水的硬度不同而不那么频繁。

14.1 测试水的硬度

1. 从包装(贴在英语说明书上)中取出“全方位硬度测试”试纸(C1)。
2. 将试纸完全浸入一杯水中一秒钟。
3. 从水中取出试纸并轻轻摇晃。大约一分钟后,根据水的硬度不同,试纸上会出现1,2,3或4个红色的方块。每个方块代表一个水的硬度。

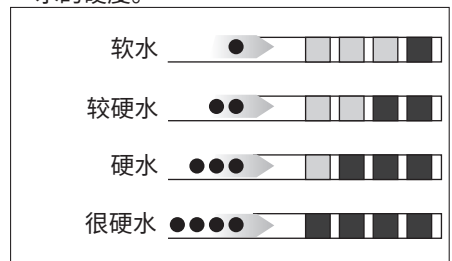

14.2 设置水的硬度

1. 按下**菜单/退出**(B14)按钮来进入菜单。
2. 按下<(B4)或>(B8)(图9)并选择“水的硬度”。
3. 按下**确认**按钮(B12—图10)来确认选择。
4. 重复按下<或者>来设置由试纸测试出的硬度等级(见前一章节)。
5. 按下**确认**按钮来确认设置。

6. 按下**菜单/退出**按钮来退出菜单。
此时, 机器被重新设置到新的水的硬度了。

15. 软水过滤器

某些特定的型号配有软水过滤器(C4)。如果您所购买的机器没有配备软水过滤器, 我们建议您向德龙售后服务中心购买。
如需正确地使用软水过滤器, 请按以下步骤进行。

15.1 安装软水过滤器

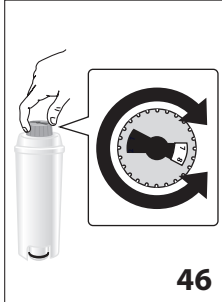

1. 从包装中取出软水过滤器(C4)。
2. 将日期指示盘(见图46)上的时间调整到当前月份的后两个月。

i 请注意
在机器正常使用的情况下, 软水过滤器可以使用两个月。如果机器在安装软水过滤器的

情况下未被使用, 那么软水过滤器最多只能使用三周。

3. 如需启用软水过滤器, 请打开自来水对着图所示的小孔冲洗, 直到水从这个小孔的边缘溢出来超过一分钟(图47)。

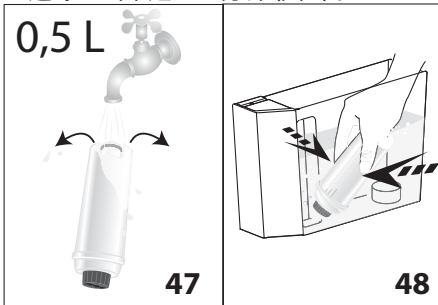

4. 从机器取出水箱(A16), 并加入水。
5. 将软水过滤器插入水箱, 并完全浸没在水中大约十秒钟, 轻轻地摇晃并挤压, 使里面的空气排出(图48)。
6. 将软水过滤器插入过滤器外壳(A17—图49A), 并尽可能往下按。
7. 盖上水箱盖(A18—图49B), 然后将水箱装回机器。

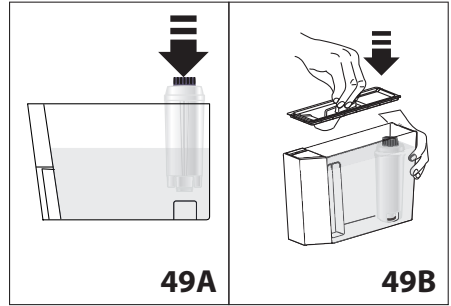

当安好软水过滤器, 您必须向机器通知它的存在。

8. 按下**菜单/退出**按钮(B14)来进入菜单;
 9. 按下<(B4)或>(B8)(图9)直到显示屏(B13)上出现“安装软水过滤器”。
 10. 按下**确认**按钮(B12—图10)。
 11. 显示“安装?”。
 12. 按下**确认**按钮来确定选择。显示“热水按下确认”。
 13. 将一个容器放置在热水流出口(C6)下方(最小容积:500毫升)。
 14. 按下**确认**按钮来确定选择。机器开始制作热水并且显示信息“请等待”。
 15. 当热水流出停止后, 机器自动重置到“制作咖啡准备就绪”的状态。
- 过滤器被启用, 您可以使用咖啡机了。

15.2 更换过滤器

当显示屏 (B13) 上出现“更换软水过滤器”，两个月后 (见日期指示盘) 或当机器3个星期未被使用时，需要更换软水过滤器 (C4)：

1. 拉出水箱 (A16) 和已使用过的软水过滤器；
2. 从包装中取出新的软水过滤器，并按照前一章节中第2, 3, 4, 5, 6及7点的描述更换软水过滤器。
3. 将一个最小容积为500毫升的容器放置在热水出水口 (C6) 的下方。
4. 按下**菜单**/**退出按钮** (B14) 来进入菜单；
5. 按下< (B4) 或> (B8) (图9) 直到显示“更换软水过滤器”。
6. 按下**确认按钮** (B12—图10)；
7. 此时，显示信息“确认？”
8. 按下**确认按钮**来确定选择；
9. 显示“热水按下确认”；
10. 按下**确认按钮**来确定选择。机器开始制作热水并且显示信息“请等待”。
11. 当热水流出停止后，机器自动重置到“制作咖啡准备就绪”的状态。

新的软水过滤器已被启用，您可以使用咖啡机了。

15.3 取下软水过滤器

如果您想要使用机器而不使用软水过滤器 (C4)，您必须将其取下并通知机器已将其移下。请按以下步骤进行：

1. 拉出水箱 (A16) 和已使用过的软水过滤器；
2. 按下**菜单**/**退出按钮** (B14) 来进入菜单；

3. 按下< (B4) 或> (B8—图9) 直到显示“安装软水过滤器，启用”；
4. 按下**确认按钮** (B12—图10)；
5. 在显示屏上出现“停用？”；
6. 按下**确认按钮**来确定，并按下**菜单**/**退出按钮**来退出菜单。

16. 技术规格

电压：	220-240伏~ 50/60赫兹	最大10安
功率：		1450瓦
压力：		1,5兆帕 (15巴)
水箱容积：		2升
规格 长x宽x高	260x470x365毫米	
电源线长度：		1750毫米
重量：		11千克
咖啡豆容器容积：		400克

 机器符合以下CE指令：

- 欧洲标准法规1275/2008
- 与食品接触的材料和物品符合欧洲法规的要求1935/2004。

17. 机器的废旧处理

 当机器废弃时不能按照一般的家电进行废旧处理，需将机器交给专门的垃圾分类收集中心进行处理。

18. 显示的信息

显示的信息	可能的原因	解决方法
水箱加水	水箱 (A16) 中没有充足的水。	往水箱中加水及/或正确安装水箱，尽可能将水箱向深处推，直到听到咔哒的声音表示已安装好。。
清空咖啡盛渣盒	咖啡盛渣盒 (A10) 已满。	清空盛渣盒和滴水盘 (A12)，清洗并重新安装到机器里 (图31)。重要：当滴水盘拉出时，必须总是要清空咖啡盛渣盒 (A10)，尽管盒内只有一点咖啡渣。如果不进行这样的操作，可能在您接下来制作咖啡时，盛渣盒比预计先装满而堵塞机器。如果该问题依然存在，确保水箱 (A16) 安装正确，按下  按钮 (B7) 并让流出口 (C6) 流出一點热水。

咖啡豆研磨过细, 调节研磨器	咖啡豆研磨过细, 咖啡流出过慢或根本不流出。	重复制作咖啡, 并在研磨器运行时, 将研磨调节旋钮 (A5, 图14) 向数字“7”的方向扭动一格。如果在制作至少2杯咖啡后, 咖啡流出依然过慢, 重复正确的步骤, 将研磨调节旋钮再扭动一格 (见章节“9.5 调节咖啡豆研磨程度”)。
	如果配备软水过滤器 (C4), 有气泡在机器内部回路中释放出来, 堵塞咖啡流出。	在机器上安装热水流出口 (C6) 并制作一点热水, 直到水流正常。
放入咖啡盛渣盒	清洗之后, 没有将盛渣盒装回机器 (A10)。	取水滴水盘 (A12) 并放入咖啡盛渣盒。
放入咖啡粉	选择了“使用咖啡粉”功能制作咖啡, 但是在咖啡进料管 (A4) 中没有放入咖啡粉。	在进料管中放入咖啡粉或不选择“使用咖啡粉”功能 (图18)。
除垢	机器需要除垢。	除垢步骤按照在章节“13. 除垢”的描述需要, 尽快执行。
减少咖啡粉量	使用了太多的咖啡粉。	按下  按钮 (B2—图11) 选择较淡口味的咖啡或者减少咖啡粉的用量。
加入咖啡豆	咖啡豆用尽。	加入咖啡豆 (图15)。
	咖啡粉进料管 (A4) 堵塞。	按照章节“12.8 清洁咖啡粉进料管”的描述, 使用清洁刷 (C5) 清空进料管。
放入萃取器	在清洗完毕后, 萃取器 (A15) 没有装回机器。	按照章节“12.9 清洁萃取器”的描述, 将萃取器装回机器。
装入水箱	水箱 (A6) 没有被正确装入机器。	正确装入水箱并尽力往下推。
一般警报	机器内部非常脏。	仔细清洗机器, 按照章节“12. 清洗”中描述的那样。如果清洗之后, 机器仍然显示该信息, 请联系售后服务中心。
水路空添加水路 交替 热水 按下确认	水回路中没水。	按下确认 (B12—图10) 来使流出口 (C6) 流出热水直到水流正常。如果该问题依然存在, 确保水箱 (A16) 安装正确。
更换软水过滤器	软水过滤器 (C4) 已经用尽。	按照章节“15. 软水过滤器”中描述的内容, 更换过滤器或者将其取出。
设置旋钮来清洁	最近制作了牛奶, 并且牛奶容器 (D) 中的管道必须被清洗。	将泡沫调节旋钮 (D1) 扭至清洁的位置。
装入热水流出口	热水流出口 (C6) 没有被装入或没有被正确装入。	装入热水流出口并尽量向里推。

装入牛奶容器	牛奶容器 (D) 没有被正确装入。	装入牛奶容器 (图24) 并尽量向里推。
--------	-------------------	----------------------

19. 故障处理

下表是一些可能出现的运作不良。

如果按照这些方法仍不能解决问题, 请与售后服务中心联系。

故障	可能的原因	解决方法
咖啡不热。	咖啡杯没有预热。	<ul style="list-style-type: none"> · 启用咖啡杯暖杯功能 (A6), 将咖啡杯放在暖杯架上至少20分钟来预热。 · 用热水冲洗咖啡杯 (小贴士: 您可以使用热水功能)。
	机器内部水路冷却, 因为距离上次制作咖啡已超过了2/3分钟。	在制作咖啡前, 使用“冲洗”功能来加热萃取器 (参见章节“8.1 冲洗”)。
	咖啡温度设置得太低了。	设置较高的咖啡温度 (参见章节“8.10 设置温度”)。
咖啡油脂不够丰富。	咖啡豆研磨过于粗糙。	在咖啡研磨器运行时, 转动调节旋钮 (A5) 按逆时针方向向数字1转动一格 (图14)。如果效果还是不够理想, 继续转动一格, 直到获得满意的效果。调节的效果仅在制作2杯咖啡之后才会体现出来 (见章节“9.5调节咖啡豆研磨程度”)。
	咖啡豆类型不正确。	使用浓缩咖啡机的咖啡豆。
咖啡流出速度过慢或者一滴一滴流出来。	咖啡豆研磨过细。	在咖啡研磨器运行时, 转动调节旋钮 (A5) 按顺时针方向向数字“7”转动一格 (图14)。如果效果还是不够理想, 继续转动一格, 直到获得满意的效果。调节的效果仅在制作2杯咖啡之后才会体现出来 (见章节“9.5调节咖啡豆研磨程度”)。
咖啡从一个或两个流出口都流不出来。	咖啡流出口 (A7) 堵塞。	用一根牙签清洁流出口 (参见章节“12.7 清洁咖啡流出口”)。
机器没有开启	电源线 (C8) 接头没有正确插入。	将电源接头尽可能深的插入到机器背部的插座中 (A19—图1)。
	没有插入到在主插座上。	插入到在主插座上 (图1)。
	主开关 (A20) 没有打开。	按下主开关 (图2)。
萃取器无法取出	机器没有被正确关闭	按下  按钮 (B1) 来关闭机器 (参见章节“7.关闭机器”)。

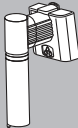
	<p>牛奶不从牛奶流出口 (D5) 流出</p>	<p>牛奶容器盖 (D2) 很脏。</p>	<p>按照章节“12.10 清洁牛奶容器”中的描述清洁牛奶容器盖</p>
	<p>牛奶含有大的气泡, 并从牛奶流出口 (D5) 喷出, 或者泡沫太少</p>	<p>牛奶不够凉或者没使用半脱脂牛奶。</p>	<p>使用冰箱冷藏的脱脂或半脱脂牛奶 (大约5° C)。如果结果不够理想, 请尝试更换牛奶品牌。</p>
		<p>泡沫调节旋钮 (D1) 没有正确调节。</p>	<p>按照章节“10. 制作卡布奇诺及以牛奶为主的咖啡”中的说明来调节。</p>
		<p>牛奶容器盖 (D2) 或者泡沫调节旋钮 (D1) 很脏。</p>	<p>按照章节“12.10 清洁牛奶容器”中的描述清洁牛奶容器和旋钮。</p>
		<p>热水/蒸汽喷嘴 (A8) 很脏。</p>	<p>按照章节“12.11 清洁热水/蒸汽喷嘴”的描述, 清洁喷嘴。</p>
	<p>牛奶含有大的气泡, 并从牛奶流出口喷出, 或者泡沫太少。</p>	<p>流出口 (C6) 很脏。</p>	<p>按照章节“11.5 使用后清洁”中的描述清洁</p>