

SPIS TREŚCI

WPROWADZENIE	265	Przygotowanie kawy LONG przy użyciu kawy w ziarnach ..272	
Symbole wykorzystane w niniejszej instrukcji	265	Przygotowanie kawy LONG przy użyciu kawy mielonej 272	
Litery w nawiasach	265	Ustawienie ilości kawy LONG..... 272	
Problemy i naprawy	265	Jeżeli programowania dokonano przy użyciu kawy mielonej, ekspres zażąda włożenia drugiej płaskiej miarki kawy. 272	
UWAGI DOTYCZĄCE BEZPIECZEŃSTWA.....	265	PRZYGOTOWANIE NAPOJÓW MLECZNYCH	272
Ostrzeżenia ważne dla bezpieczeństwa.....	265	Napełnianie i mocowanie pojemnika na mleko.....	272
Prawidłowe użytkowanie.....	266	Regulacja ilości piany	273
Instrukcja obsługi.....	266	Automatyczne przygotowanie napojów mlecznych	273
OPIS	266	Przygotowanie napojów "MILK MENU".....	273
Opis urządzenia	266	Czyszczenie pojemnika na mleko po każdym użyciu	273
Opis panelu sterowania.....	266	Zaprogramować ilości kawy i mleka w filizance dla przycisków CAPPUCCINO, CAFFELATTE i LATTE MACCHIATO	274
Opis pojemnika na mleko.....	267	Zaprogramowanie ilości kawy i mleka w filizance do napojów przycisku MILK MENU	274
Opis akcesoriów	267	WYTWARZANIE GORĄCEJ WODY I PARY	274
CZYNNOŚCI WSTĘPNE.....	267	Wytwarzanie gorącej wody.....	274
Kontrola urządzenia	267	Zmiana ilości wody wytworzonej automatycznie.....	274
Montaż urządzenia	267	Wytwarzanie pary.....	274
Podłączenie urządzenia.....	267	Porady dotyczące użycia pary do spieniania mleka	275
Pierwsze włączenie urządzenia	267	Czyszczenie dozownika po użyciu	275
WŁĄCZENIE URZĄDZENIA	268	CZYSZCZENIE	275
WYŁĄCZANIE URZĄDZENIA	268	Czyszczenie pojemnika na fusy	275
USTAWIENIA MENU.....	268	Czyszczenie tacki na skropliny i zbiornika na kondensat .	275
Płukanie.....	268	Czyszczenie wnętrza ekspresu do kawy	276
Odkamienianie	268	Czyszczenie zbiornika na wodę	276
Instalacja filtra	268	Czyszczenie otworów dozownika kawy.....	276
Wymiana filtra (jeżeli zamontowany)	268	Czyszczenie lejka do kawy mielonej	276
Ustawienie godziny.....	268	Czyszczenie automatu zaparzającego	276
Automatyczne wyłączenie	269	Czyszczenie pojemnika na mleko	277
Automatyczne wyłączenie (standby)	269	Czyszczenie dyszy do gorącej wody/pary	277
Podgrzewacz filizanek.....	269	ODKAMINIOWANIE.....	277
Oszczędność energii	269	PROGRAMOWANIE TWARDOŚCI WODY	278
Ustawienie temperatury	269	Pomiar twardości wody.....	278
Ustawienie twardości wody	270	Ustawienie twardości wody	278
Ustawianie języka	270	FILTR ZMIĘKCAJĄCY	278
Sygnal dźwiękowy	270	Montaż filtra	279
Ustawienia fabryczne (reset).....	270	Wymiana filtra	279
Funkcja statystyki	270	Usunięcie filtra	279
PRZYGOTOWANIE KAWY	270	KOMUNIKATY WYŚWIETLANE NA EKRANIE.....	280
Wybór smaku kawy.....	270	DANE TECHNICZNE	280
Wybór ilości kawy w filizance	270	ROZWIĄZYWANIE PROBLEMÓW.....	282
Personalizacja ilości "moja kawa"	270	UTYLIZACJA.....	283
Regulacja młynka do kawy	271		
Porady w celu uzyskania kawy o wyższej temperaturze271			
Przygotowanie kawy przy użyciu kawy w ziarnach.....	271		
Przygotowanie kawy przy użyciu kawy mielonej	271		

WPROWADZENIE

Dziękujemy za wybranie automatycznego ekspresu do kawy i kawy cappuccino.

Życzymy udanego korzystania z Waszego nowego urządzenia. Prosimy o poświęcenie kilku minut na przeczytanie niniejszej instrukcji obsługi. W ten sposób unikniecie niebezpieczeństwa lub uszkodzenia urządzenia.

Symbole wykorzystane w niniejszej instrukcji

Ważnym ostrzeżeniem towarzyszą następujące symbole. Należy ich bezwzględnie przestrzegać.



Niebezpieczeństwo!

Nieprzestrzeżenie może spowodować obrażenia stwarzające zagrożenie dla życia, wskutek porażenia prądem elektrycznym.



Uwaga!

Nieprzestrzeżenie ostrzeżenia może być lub jest, przyczyną obrażeń lub uszkodzeń urządzenia.



Ryzyko Oparzenia!

Niezastosowanie się do tego ostrzeżenia może być przyczyną lekkich lub poważnych oparzeń.



Zwróć uwagę:

Symbol ten podkreśla ważne porady i informacje dla użytkownika.

Litery w nawiasach

Litery w nawiasach odpowiadają legendzie podanej w Opisie urządzenia (str. 2-3).

Problemy i naprawy

W przypadku problemów, należy przede wszystkim próbować je rozwiązać, śledząc wskazówki zamieszczone w paragrafach "Komunikaty wyświetlane na wyświetlaczu", na str. 280 i "Rozwiązywanie problemów", na str. 282.

Jeżeli okażą się one nieskuteczne lub w celu uzyskania dodatkowych objaśnień, należy się zwrócić do biura obsługi klienta, dzwoniąc pod numer podany w załączniku „Biuro obsługi klienta”. Jeżeli Waszego kraju nie ma na liście, należy zadzwonić pod numer podany na gwarancji. W sprawie ewentualnej naprawy, należy się zwracać wyłącznie do Serwisu Technicznego De'Longhi. Adresy zostały podane w karcie gwarancji załączonej do urządzenia.

UWAGI DOTYCZĄCE BEZPIECZEŃSTWA

Ostrzeżenia ważne dla bezpieczeństwa



Niebezpieczeństwo!

Ponieważ urządzenie zasilane jest prądem elektrycznym, nie można wykluczyć porażenia prądem.

Należy zatem przestrzegać następujących ostrzeżeń dotyczących bezpieczeństwa:

- Nie dotykać urządzenia mokrymi rękami lub stopami.
- Nie dotykać wtyczki mokrymi rękami.
- Upewnij się, że używane gniazdko zasilające jest zawsze łatwo dostępne, ponieważ tylko w ten sposób można w razie potrzeby wyjąć z niego wtyczkę.
- Podczas wyjmowania wtyczki z gniazdka, należy trzymać bezpośrednio za wtyczkę. Nigdy nie ciągnąć za kabel, ponieważ może on zostać uszkodzony.
- W celu całkowitego wyłączenia urządzenia wyjąć wtyczkę z gniazdka
- W razie usterki, nie próbować samodzielnie naprawiać urządzenia.
Należy wyłączyć urządzenie, wyjąć wtyczkę z gniazdka i zwrócić się do Serwisu Technicznego.

W razie uszkodzenia wtyczki lub kabla zasilającego, zwrócić się o ich wymianę wyłącznie do Serwisu Technicznego De'Longhi, aby zapobiec jakiegokolwiek ryzyku.

Podczas mycia nigdy nie zanurzać urządzenia w wodzie: jest to urządzenie elektryczne.

- Przed wykonaniem czyszczenia części zewnętrznych urządzenia wyłączyć je, wyjąć wtyczkę z gniazdka prądu i pozostawić do wystygnięcia.



Uwaga:

Przechowywać elementy opakowania (woreczki foliowe, elementy ze styropianu) poza zasięgiem dzieci.

Urządzenie może być używane przez dzieci powyżej 8 roku życia oraz przez osoby o ograniczonych zdolnościach fizycznych, psychicznych i ruchowych lub osoby bez doświadczenia i wiedzy pod warunkiem, że są one nadzorowane lub zostały pouczone odnośnie bezpiecznego użytkowania i są świadome związanego z użytkowaniem ryzyka. Dzieci nie mogą się bawić urządzeniem. Czyszczenie i konserwacja których może dokonać użytkownik nie mogą być wykonywane przez dzieci bez nadzoru.



Ryzyko Oparzenia!

Niniejsze urządzenie wytwarza gorącą wodę i w czasie jego działania, może powstawać para wodna.

Uważać na kontakt z rozpryskującą się wodą lub gorącą parą wodną. Podczas funkcjonowania urządzenia nie dotykać tacki do podgrzewania filiżanek ponieważ jest ona gorąca.



Podczas użytkowania powierzchnie, na których znajduje się taki symbol stają się gorące (symbol znajduje się tylko na niektórych modelach).

Prawidłowe użytkowanie

Urządzenie przeznaczone jest do zaparzania kawy i podgrzewania napojów.

Urządzenie przeznaczone jest wyłącznie do użytku domowego.

Nie przewidziano użycia w:

- pomieszczeniach przeznaczonych na kuchnię dla personelu sklepów, biur i innych miejsc pracy
- gospodarstwach agroturystycznych
- hotelach, motelach i innych strukturach rekreacyjnych
- pokojach do wynajęcia

Wszelkie inne użycie uważa się za niewłaściwe. Producent nie ponosi odpowiedzialności za szkody wynikające z niewłaściwego użycia urządzenia.

Instrukcja obsługi

Przed użyciem urządzenia należy uważnie przeczytać niniejszą instrukcję obsługi. Nieprzestrzeganie tych instrukcji może być przyczyną obrażeń lub uszkodzeń urządzenia.

Producent nie ponosi odpowiedzialności za szkody wynikające z nieprzestrzegania niniejszej instrukcji obsługi.



Zwróć uwagę:

Przechowywać urządzenie niniejszą instrukcją obsługi. W razie przekazania urządzenia innym osobom, należy im również dostarczyć niniejszą instrukcję obsługi

OPIS

Opis urządzenia

(str. 3 - A)



- A1. Pokrywa pojemnika na ziarna
- A2. Pokrywa lejka do kawy mielonej
- A3. Pojemnik na ziarna kawy

- A4. Lejek na kawę mieloną
- A5. Pokrętko regulacji stopnia zmielenia kawy
- A6. Tacka do podgrzewania filiżanek
- A7. Dozownik kawy (z regulowaną wysokością)
- A8. Dysza do gorącej wody i pary
- A9. Zbiornik na kondensat
- A10. Pojemnik na fusy
- A11. Tacka na filiżanki
- A12. Tacka na skropliny
- A13. Wskaźnik poziomu wody w tacce na skropliny
- A14. Drzwiczki automatu zaparzającego
- A15. Automat zaparzający
- A16. Zbiornik na wodę
- A17. Gniazdo na filtr zmiękczający wodę
- A18. Pokrywa zbiornika na wodę
- A19. Gniazdo łącznika kabla zasilającego
- A20. Główny wyłącznik

Opis panelu sterowania

(str. 2 - B)

Niektóre przyciski panelu pełnią podwójną funkcję: jest ona sygnalizowana w nawiasie w opisie.

- B1. Przycisk : aby włączyć lub wyłączyć ekspres (stand by)
- B2. Przycisk wyboru aromatu : wcisnąć, aby wybrać smak kawy.
- B3. Przycisk **CAPPUCCINO**: do przygotowania cappuccino
- B4. Przycisk **CAFFELATTE**: do przygotowania caffelatte (Po wejściu do menu programowania służy do nawigacji)
- B5. Przycisk **LATTE MACCHIATO**: do przygotowania latte macchiato
- B6. Przycisk **MILK MENU**: aby przejść do przygotowania MILK, FLAT WHITE, ESPRESSO MACCHIATO I MY MILK
- B7. Przycisk : do wytwarzania gorącej wody.
- B8. Przycisk : do wytworzenia pary (Po wejściu do menu programowania służy do nawigacji)
- B9. Przycisk : do przygotowania 1 filiżanki kawy LONG
- B10. Przycisk : do przygotowania 2 filiżanek kawy z ustawieniami wyświetlonymi na ekranie
- B11. Przycisk : do przygotowania 1 filiżanki kawy z ustawieniami wyświetlonymi na ekranie
- B12. Przycisk **OK**: do uaktywnienia i potwierdzenia wybranej funkcji
- B13. Wyświetlacz: kieruje użytkownika w trakcie używania ekspresu
- B14. Przycisk **MENU/ESC** aby wejść do menu (Po wejściu do menu programowania: wcisnąć, aby wyjść z menu)
- B15. Przycisk : do wybrania ilości kawy

Opis pojemnika na mleko

(str. 2 - C)

- C1. Pokrętko regulacji piany i funkcji CLEAN
- C2. Pokrywa pojemnika na mleko
- C3. Pojemnik na mleko
- C4. Rurka zanurzana w mleku
- C5. Dysza wytwarzania spienionego mleka (regulowana)

Opis akcesoriów

(str. 2 - D)

- D1. Miarka dozownik dla kawy mielonej
- D2. Pędzelek do czyszczenia
- D3. Filtr zmiękczający (w niektórych modelach)
- D4. Przycisk odczepienia dyszy do spieniania mleka/dozownika gorącej wody
- D5. Dysza do spieniania mleka/dozownik gorącej wody
- D6. Kabel zasilający
- D7. Pasek kontrolny twardości wody "Total Hardness Test"
- D8. Odkamieniacz

CZYNNOŚCI WSTĘPNE

Kontrola urządzenia

Po wyjęciu urządzenia z opakowania, upewnij się czy jest ono w nienaruszonym stanie i czy posiada wszystkie akcesoria. Nie używać urządzenia w przypadku jego widocznych uszkodzeń. Zwrócić się do Serwisu Technicznego De'Longhi

Montaż urządzenia



Uwaga!

W czasie instalowania urządzenia należy przestrzegać następujących uwag dotyczących bezpieczeństwa:

- Urządzenie wydziela ciepło do otoczenia. Po ustawieniu urządzenia na powierzchni roboczej sprawdzić, czy między powierzchniami urządzenia a ścianami bocznymi i tylną pozostaje przestrzeń przynajmniej 3 cm oraz przestrzeń przynajmniej 15 cm nad ekspresem do kawy.
- Woda, która ewentualnie przedostała się do wnętrza urządzenia, może je uszkodzić.
Nie ustawiać ekspresu w pobliżu kranów z wodą lub umywalk.
- Urządzenie może ulec uszkodzeniu, jeżeli woda w jego wnętrzu zamrze.
- Nie instalować urządzenia w otoczeniu, w którym temperatura może spaść poniżej temperatury zamarzania.
- Kabel zasilający ułożyć w taki sposób, by nie został uszkodzony przez ostre krawędzie lub w skutek kontaktu z gorącymi powierzchniami (np. płyty elektryczne).

Podłączenie urządzenia



Uwaga!

Upewnij się, czy napięcie w sieci zasilającej odpowiada napięciu podanemu na tabliczce znamionowej, znajdującej się na spodzie urządzenia.

Podłącz urządzenie wyłącznie do gniazdka zainstalowanego zgodnie z przepisami o minimalnym natężeniu 10A i wyposażonego w odpowiednie uziemienie.

W razie niezgodności między gniazdkiem zasilającym a wtyczką urządzenia, wykwalifikowany personel powinien dokonać wymiany wtyczki na właściwy model.

Pierwsze włączenie urządzenia



Zwróć uwagę!

- Ekspres został sprawdzony przez producenta z użyciem kawy, dlatego jest rzeczą całkowicie normalną, że w młynku znajdują się niewielkie ślady kawy. Gwarantujemy, że niniejszy ekspres do kawy jest nowy.
 - Zaleca się jak najszybciej ustawienie twardości wody zgodnie z procedurą opisaną w paragrafie "Programowanie twardości wody" (str. 278).
1. Włóż łącznik kabla zasilającego do gniazda znajdującego się z tyłu urządzenia i podłącz do sieci elektrycznej (rys. 1). Upewnij się, że wyłącznik główny znajdujący się z tyłu urządzenia jest wciśnięty (rys.2).

Należy wybrać żądany język, przechodząc do przodu lub do tyłu przyciskiem **CAFFELATTE** lub  poczekać, aż na wyświetlaczu języki zaczną się automatycznie zmieniać (co około 3 sekundy):

2. gdy pojawia się polski, przytrzymać wciśnięty przez kilka sekund przycisk  (rys. 3), dopóki na wyświetlaczu nie pojawi się komunikat: "Polski ustawiony".

Następnie, wykonać czynności zgodnie z instrukcjami podanymi na wyświetlaczu urządzenia:

3. "NAPEŁNIJ ZBIORNIK": wyjąć zbiornik wody (rys. 4), otworzyć pokrywę (rys. 5), napełnić do MAX świeżą wodą (rys. 6); zamknąć pokrywę i włożyć zbiornik.
4. "ZAMOCUJ DYSZĘ WODY": Sprawdzić, czy dysza do wytwarzania gorącej wody została założona i ustawić pod nią pojemnik (rys. 7) o minimalnej pojemności 100 ml.
5. Na wyświetlaczu pojawi się napis "Wytwarzanie wody, Naciśnij OK";
6. Wcisnąć przycisk  aby potwierdzić (Rys. 3): urządzenie wytwarza wodę z dyszy a następnie wyłącza się.

W tym momencie, ekspres jest gotowy do normalnego użytkowania.



Zwróć uwagę!

- Przy pierwszym użyciu należy zaparzyć 4-5 kaw i 4-5 kaw cappuccino, celem uzyskania zadowalającego efektu smakowego.

- Podczas przygotowania pierwszych 5-6 kaw cappuccino, normalną rzeczą jest hałas gotowanej wody: następnie hałas zmniejszy się.
- Aby kawa była jeszcze lepsza oraz dla lepszego funkcjonowania urządzenia, zaleca się zainstalowanie filtra zmiękczającego śledząc wskazówki przedstawione w paragrafie "FILTR ZMIĘKCZAJĄCY" (str. 278). Jeżeli Wasz model nie posiada filtra w wyposażeniu, można go dostać w Autoryzowanych Centrach Serwisowych De'Longhi.

WŁĄCZENIE URZĄDZENIA

Zwróć uwagę!

Przed włączeniem urządzenia należy się upewnić, że główny wyłącznik jest wciśnięty (rys. 2).

Przy każdym włączeniu, urządzenie wykonuje automatycznie cykl podgrzewania i płukania, którego nie można przerwać. Urządzenie jest gotowe do użycia wyłącznie po wykonaniu tego cyklu.

Ryzyko oparzenia!

W czasie płukania, z otworów dozownika do kawy wypływa niewielka ilość gorącej wody, zbieranej do poniższej tacki na skropliny. Należy uważać, by nie wejść w kontakt z rozpryskującą się wodą.

- Aby uzyskać dostęp wcisnąć przycisk  (rys. 8): na wyświetlaczu pojawi się komunikat "Podgrzewanie Proszę czekać".

Po zakończeniu podgrzewania, urządzenie pokaże następujący komunikat: "PŁUKANIE". W ten sposób, oprócz podgrzewania bojlera urządzenie wprowadza gorącą wodę do wewnętrznych obwodów, aby i one zostały podgrzane.

Urządzenie osiąga właściwą temperaturę, jeżeli na wyświetlaczu pojawi się komunikat wskazujący smak i ilość kawy.

WYŁĄCZANIE URZĄDZENIA

Przy każdym wyłączeniu, urządzenie wykonuje automatyczne płukanie, w przypadku, gdy została przygotowana kawa.

Ryzyko oparzenia!

W czasie płukania z otworów dozownika do kawy wypływa niewielka ilość gorącej wody. Należy uważać, by nie wejść w kontakt z rozpryskującą się wodą.

- W celu wyłączenia urządzenia nacisnąć na przycisk  (rys. 8).
- Na wyświetlaczu pojawi się napis "Wyłączanie w toku Proszę czekać": jeżeli przewidziano, urządzenie wykona płukanie a następnie wyłączy się (stand-by).

Zwróć uwagę!

Jeśli urządzenie nie jest używane przez dłuższe okresy czasu, należy odłączyć je z sieci elektrycznej:

- wyłączyć najpierw urządzenie, wciskając przycisk  (rys. 8);
- zwolnić główny wyłącznik, umieszczony z tyłu urządzenia (rys. 2).

Uwaga!

Nigdy nie wciskać głównego wyłącznika, gdy urządzenie jest włączone.

USTAWIENIA MENU

Do menu programowania wchodzi się poprzez wcisnięcie przycisku **MENU/ESC**: przesuwać się po menu wciskając < lub > (rys. 9).

Płukanie

Za pomocą tej funkcji można wytworzyć gorącą wodę z dozownika, która podgrzewając wewnętrzny obwód ekspresu sprawia, że wytwarzana kawa ma wyższą temperaturę.

Aby uaktywnić taką funkcję, postępować w następujący sposób:

1. Wcisnąć przycisk **MENU/ESC**, aby wejść do menu;
2. Użyć < lub > (rys. 9), dopóki na wyświetlaczu nie pojawi się napis "Płukanie";
3. Wcisnąć przycisk **OK**: wyświetlacz pokaże "Potwierdzasz?";
4. Wcisnąć przycisk **OK** (rys. 10): po kilku sekundach z dyszy wypłynie gorąca woda, która nagrzewa wewnętrzny obwód ekspresu i sprawia, że wytwarzana kawa ma wyższą temperaturę;

Zwróć uwagę!

W każdym momencie można zatrzymać wytwarzanie gorącej wody poprzez naciśnięcie jakiegokolwiek przycisku.

Odkamienianie

Instrukcje dotyczące odkamieniania znajdują się na str. 277.

Instalacja filtra

Instrukcje dotyczące instalacji filtra, znajdują się w paragrafie "Filtr zmiękczający" (str. 278)

Wymiana filtra (jeżeli zamontowany)

Po instrukcje dotyczące wymiany filtra, odnieść się do paragrafu "Wymiana filtra" (str. 279).

Ustawienie godziny

W celu ustawienia godziny na wyświetlaczu, należy:

1. Wcisnąć przycisk **MENU/ESC**, aby wejść do menu;
2. Użyć < lub > (rys. 9), dopóki na wyświetlaczu nie pojawi się napis "Ustaw godzinę";
3. Wcisnąć przycisk **OK** (rys. 10): godziny migają;
4. Użyć < lub > (rys. 9) aby zmienić godzinę;

5. Wcisnąć przycisk **OK** aby potwierdzić: minuty migają;
6. Użyć < lub > (rys. 9), aby zmienić minuty;
7. Wcisnąć przycisk **OK**, aby potwierdzić.

W ten sposób godzina jest ustawiona: wcisnąć przycisk **MENU/ESC**, aby wyjść z menu.

Automatyczne wyłączenie

Można ustawić godzinę automatycznego wyłączenia po to, aby urządzenie było gotowe do użycia o określonej godzinie (na przykład rano) i aby móc szybko przygotować kawę.

Zwróć uwagę!

W celu uaktywnienia tej funkcji, konieczne jest aby godzina była poprawnie ustawiona.

Aby aktywować automatyczne wyłączenie, postępować w następujący sposób:

1. Wcisnąć przycisk **MENU/ESC**, aby wejść do menu;
2. Użyć < lub > (rys. 9), dopóki na ekranie nie pojawi się napis "Autom. wyłączenie";
3. Wcisnąć przycisk **OK**: na wyświetlaczu pojawi się napis "Włączyć?";
4. Wcisnąć przycisk **OK**, aby potwierdzić;
5. Użyć < lub > aby wybrać godzinę;
6. Wcisnąć przycisk **OK**, aby potwierdzić;
7. Użyć < lub > (rys. 9), aby zmienić minuty;
8. Wcisnąć przycisk **OK**, aby potwierdzić;
9. Następnie wcisnąć przycisk **MENU/ESC**, aby wyjść z menu.

Po potwierdzeniu godziny, aktywacja automatycznego wyłączenia jest wskazywana na wyświetlaczu symbolem  znajdującym się obok godziny.

Aby dezaktywować funkcję:

1. Wybrać w menu funkcję automatycznego włączenia;
2. Wcisnąć przycisk **OK**: na wyświetlaczu pojawi się napis "Wyłączyć?";
3. Wcisnąć przycisk **OK**, aby potwierdzić;

Z wyświetlacza zniknie symbol .

Automatyczne wyłączenie (standby)

Można zmienić czas automatycznego wyłączenia się urządzenia i ustawić te wartości w zakresie: 15 lub 30 minut albo 1, 2 lub 3 godziny nieużywania.

Aby zaprogramować automatyczne wyłączenie, postępować w następujący sposób:

1. Wcisnąć przycisk **MENU/ESC**, aby wejść do menu;
2. Użyć < lub > (rys. 9), dopóki na ekranie nie pojawi się napis "Automat. wyłączenie";
3. Wcisnąć przycisk **OK**;
4. Użyć < lub > (rys. 9) dopóki nie pojawi się żądany czas (15 lub 30 minut, po 1, 2 lub 3 godzinach);
5. Wcisnąć przycisk **OK**, aby potwierdzić;
6. Następnie wcisnąć przycisk **MENU/ESC**, aby wyjść z menu.

Automatyczne wyłączenie zostało zaprogramowane.

Podgrzewacz filiżanek

Dzięki tej funkcji można aktywować lub dezaktywować podgrzewanie filiżanek. Należy postępować następująco:

1. Wcisnąć przycisk **MENU/ESC**, aby wejść do menu;
 2. Użyć < lub > (rys. 9), dopóki na wyświetlaczu nie pojawi się napis "Podgrzew. filiżanek";
 3. Wcisnąć przycisk **OK**: na wyświetlaczu pojawi się napis „Włączyć?” lub „Wyłączyć?”
 4. Wcisnąć przycisk **OK** aby uaktywnić lub wyłączyć podgrzewacz filiżanek (napis "Podgrzew. filiżanek" "Włączony" wskazuje, że jest on uaktywniony).
 5. Wcisnąć przycisk **MENU/ESC**, aby wyjść z menu;
- Podgrzewanie filiżanek zapobiega szybkiemu wystygnięciu kawy.

Oszczędność energii

Dzięki tej funkcji możliwe jest uaktywnienie lub dezaktywacja trybu oszczędności energii. Gdy funkcja jest aktywna, gwarantuje mniejsze zużycie energii, zgodnie z normatywnymi europejskimi.

Aby wyłączyć (lub włączyć) tryb "Oszczędn. energet.", należy postępować w następujący sposób:

1. Wcisnąć przycisk **MENU/ESC**, aby wejść do menu;
2. Użyć < lub > (rys. 9), dopóki na wyświetlaczu nie pojawi się napis "Oszczędn. energet.";
3. Wcisnąć przycisk **OK**: na wyświetlaczu pojawi się napis "Wyłączyć?"; (lub "Włączyć?", jeżeli funkcja jest wyłączona);
4. Wcisnąć przycisk **OK** aby wyłączyć (lub włączyć) tryb oszczędności energii;
5. Wcisnąć przycisk **MENU/ESC**, aby wyjść z menu;

Gdy funkcja jest aktywna, po pewnym czasie nieaktywności na wyświetlaczu pojawia się napis "Oszczędn. energet."

Zwróć uwagę!

- W trybie oszczędności energii ekspres może wymagać kilku sekund zanim zaparzy pierwszą kawę lub pierwszy napój na bazie mleka, ponieważ musi się nagrzać.
- Aby przygotować jakikolwiek napój, wcisnąć jakikolwiek przycisk w celu wyjścia z trybu oszczędności energetycznej, następnie wcisnąć przycisk danego napoju.
- Jeśli pojemnik na mleko jest włożony, funkcja "Oszczędn. energet." nie włącza się.

Ustawienie temperatury

Chcąc zmienić temperaturę wody do przygotowania kawy, należy postępować następująco:

1. Wcisnąć przycisk **MENU/ESC**, aby wejść do menu;
2. Użyć < lub > (rys. 9) dopóki na ekranie nie pojawi się napis "Ustaw temperaturę";
3. Wcisnąć przycisk **OK**;

4. Użyć < lub > dopóki na wyświetlaczu nie pokaże się żądana temperatura (●=niska; ●●●●=maksymalna);
5. Wcisnąć przycisk **OK**, aby potwierdzić;
6. Następnie wcisnąć przycisk **MENU/ESC**, aby wyjść z menu.

Ustawienie twardości wody

Instrukcje dotyczące ustawiania twardości wody znajdują się na str. 278.

Ustawianie języka

Aby zmienić język na wyświetlaczu należy:

1. Wcisnąć przycisk **MENU/ESC**, aby wejść do menu;
2. Użyć < lub > (rys. 9) dopóki na ekranie nie pojawi się napis "Ustaw język";
3. Wcisnąć przycisk **OK**;
4. Użyć < lub > dopóki żądany język nie pojawi się na wyświetlaczu;
5. Wcisnąć przycisk **OK**, aby potwierdzić;
6. Na wyświetlaczu pojawi się napis potwierdzający ustawianie żądanego języka.
7. Następnie wcisnąć przycisk **MENU/ESC**, aby wyjść z menu.

Sygnał dźwiękowy

Przy pomocy tej funkcji aktywuje się lub dezaktywuje sygnał dźwiękowy, który ekspres wydaje przy wciśnięciu przycisków i przy każdym założeniu/zdjęciu akcesoriów: Aby dezaktywować lub ponownie aktywować sygnał dźwiękowy, należy:

1. Wcisnąć przycisk **MENU/ESC**, aby wejść do menu;
2. Wcisnąć przycisk < lub > (rys. 9) dopóki na ekranie nie pojawi się napis "Sygnał dźwiękowy";
3. Wcisnąć przycisk **OK**: wyświetlacz pokaże "Wyłączyć?" (lub "Włączyć?", jeżeli włączony);
4. Wcisnąć przycisk **OK**, aby włączyć lub wyłączyć sygnał dźwiękowy;
5. Następnie wcisnąć przycisk **MENU/ESC**, aby wyjść z menu.

Ustawienia fabryczne (reset)

Dzięki tej funkcji, można przywrócić wszystkie ustawienia menu i wszystkie zaprogramowania ilości do ustawień fabrycznych (z wyjątkiem języka, który pozostaje).

Aby przywrócić wartości fabryczne, postępować w następujący sposób:

1. Wcisnąć przycisk **MENU/ESC**, aby wejść do menu;
2. Wcisnąć przycisk < lub > (rys. 9) dopóki na ekranie nie pojawi się napis "Wart. fabryczne";
3. Wcisnąć przycisk **OK**;
4. Na wyświetlaczu pojawi się napis "Potwierdzasz?";
5. Wcisnąć przycisk **OK** aby potwierdzić i wyjść.

Funkcja statystyki

W tej funkcji wyświetlane są dane statystyczne urządzenia. Aby je wyświetlić, należy:

1. Wcisnąć przycisk **MENU/ESC**, aby wejść do menu;
2. Wcisnąć przycisk < lub > (rys. 9), dopóki na ekranie nie pojawi się napis "Statystyka";
3. Wcisnąć przycisk **OK**;
4. Wcisnąc < lub > (rys. 9) można sprawdzić:
 - ile zostało wytworzonych kaw;
 - całkowitą ilość przygotowanych napojów z mleka;
 - ile wytworzono łącznie litrów wody;
 - ile wykonano procesów odkamieniania;
 - ile razy został wymieniony filtr zmiękczający.
5. Następnie 2 razy wcisnąć przycisk **MENU/ESC**, aby wyjść z menu.

PRZYGOTOWANIE KAWY

Wybór smaku kawy

Urządzenie zostało ustawione fabrycznie do wytwarzania kawy o normalnym smaku.

Można wybrać jeden z poniższych smaków:

Smak bardzo łagodny

Smak łagodny

Smak Normalny

Smak Mocny

Smak Bardzo Mocny

Aby zmienić smak, kilkakrotnie wcisnąć  (rys. 11) dopóki na wyświetlaczu nie pojawi się ten żądany.



Wybór ilości kawy w filizance

Urządzenie zostało ustawione fabrycznie do wytwarzania normalnej kawy. Aby wybrać ilość kawy należy wcisnąć przycisk  (rys. 12), dopóki na wyświetlaczu nie pojawi się komunikat dotyczący żądanej ilości kawy:

Wybrana Kawa	Ilość w filizance (ml)
MOJA KAWA	Do zaprogramowania: od ≈20 do ≈180
MAŁA	≈40
NORMALNA	≈60
DUŻA	≈90
BARDZO DUŻA	≈120

Personalizacja ilości "moja kawa"

Ekspres ustawiony jest fabrycznie na wytwarzanie około 30ml "MOJEJ KAWY". Jeżeli chce się zmienić ilość, należy wykonać następujące czynności:

1. Ustawić filiżankę pod otworem dozownika kawy (rys. 13)
2. Wcisnąć przycisk  (rys. 12) momentu wyświetlenia komunikatu "MOJA KAWA".
3. Przytrzymać przycisk  (rys. 17) dopóki na wyświetlaczu nie pojawi się napis "1 MOJA KAWA Program ilości" i maszyna zacznie przygotowywać kawę; następnie puścić przycisk;
4. Jak tylko ilość kawy w filiżance osiągnie żądany poziom ponownie wcisnąć przycisk  (rys. 17).

W tym momencie ilość kawy w filiżance została zaprogramowana zgodnie z nowym ustawieniem.

Regulacja młynka do kawy

Młynka do kawy nie należy początkowo regulować, ponieważ jest on fabrycznie ustawiony na odpowiednie wytwarzanie kawy. Jeżeli jednak po zaparzeniu pierwszych kaw okaże się, że wytwarzanie kawy jest zbyt słabe i z małą ilością pianki lub jest wytwarzana zbyt wolno (kropla za kroplą), należy dokonać korekty przy pomocy pokrętki regulacji stopnia zmielenia kawy (rys. 14).

Zwróć uwagę!

Pokrętło regulacji może być używane wyłącznie podczas pracy młynka do kawy.



Jeżeli kawa wypływa zbyt wolno lub nie wypływa wcale, obrócić zgodnie ze wskazówkami zegara o jeden przeskok w stronę numeru 7.

Natomiast, aby uzyskać mocniejsze wytwarzanie kawy oraz poprawić wygląd pianki, obrócić w kierunku

przeciwnym do ruchu wskazówek zegara o jeden przeskok w kierunku 1 (nie więcej niż jeden przeskok na raz, w przeciwnym wypadku kawa może wypływać kroplami).

Efekt tej zmiany widoczny jest dopiero po przygotowaniu co najmniej 2 kolejnych kaw. Jeżeli po tej regulacji nie uzyska się żądanego rezultatu, konieczne jest powtórzenie korekty, obracając pokrętło o jeden przeskok.

Porady w celu uzyskania kawy o wyższej temperaturze



Aby uzyskać kawę o wyższej temperaturze, zaleca się:

- przeprowadzić płukanie wybierając funkcję "Płukanie" w menu programowania (str. 268).
- ogrzać gorącą wodą filiżanki (użyć funkcji gorącej wody);
- zwiększyć temperaturę kawy w menu programowania (str. 269).



Przygotowanie kawy przy użyciu kawy w ziarnach

Uwaga!

Nie używać karmelizowanych lub kandyzowanych ziaren kawy, ponieważ mogą się przykleić do młynka i sprawić, że nie będzie się nadawać do użytku.

1. Wsypać kawę w ziarnach do odpowiedniego pojemnika (rys. 15).
2. Pod otworami dozownika do kawy należy ustawić:
 - 1 filiżankę, jeżeli chcemy otrzymać 1 kawę (rys. 13);
 - 2 filiżanki, jeżeli chcemy otrzymać 2 kawy (rys 16).
3. Obniżyć dozownik, aby znalazł się jak najbliżej filiżanki (rys. 16): w ten sposób uzyskuje się lepszą piankę.
4. Wcisnąć przycisk żądanego przygotowywania (1 filiżanka  lub 2 ).
5. Rozpoczyna się wytwarzanie kawy i na ekranie pojawia się wybrana ilość oraz pasek postępu, który wypełnia się w miarę przygotowywania kawy.

Zwróć uwagę:

- Gdy ekspres przygotowuje kawę, można w dowolnym momencie przerwać jej wytwarzanie poprzez wciśnięcie jednego z przycisków.
- Po zakończeniu wytwarzania, jeżeli chce się zwiększyć ilość kawy w filiżance, wystarczy przytrzymać wciśnięty (3 sekundy) jeden z przycisków wytwarzania kawy ( lub ) (rys. 17).

Po zakończeniu parzenia, urządzenie jest gotowe do kolejnego użycia.

Zwróć uwagę!

- Podczas użycia, na ekranie mogą się pojawić komunikaty (NAPEŁNIJ ZBIORNIK, OPRÓŻNIJ POJEMNIK NA FUSY itp.) których znaczenie opisane jest w paragrafie "Komunikaty wyświetlane na wyświetlaczu" (str. 280).
- Aby uzyskać kawę o wyższej temperaturze, należy zapoznać się z paragrafem "Porady w celu uzyskania kawy o wyższej temperaturze" (str. 271).
- Jeżeli kawa wypływa kropla za kroplą, zbyt słabo z małą pianką lub jest zbyt zimna, należy przeczytać wskazówki podane w paragrafie „Rozwiązywanie problemów” (str. 282).

Przygotowanie kawy przy użyciu kawy mielonej



Uwaga!

Nie wsypywać kawy mielonej przy wyłączonym urządzeniu, aby uniknąć rozsypania we wnętrzu ekspresu i jego zabrudzenia. W takim przypadku ekspres mógłby ulec uszkodzeniu.

- Wsypanywać zawsze tylko 1 płaską miarkę kawy, w przeciwnym wypadku, wewnątrz urządzenia mogłoby zostać zabrudzone lub lejek mógłby się zapchać.

Zwróć uwagę!

W przypadku używania kawy mielonej, można jednorazowo przygotować tylko jedną filiżankę kawy.

1. Kilkakrotnie wcisnąć przycisk  (rys. 11) dopóki na wyświetlaczu nie pojawi się napis "Kawa mielona".
2. Otworzyć pokrywę pojemnika na ziarna; następnie otworzyć pokrywę lejka kawy mielonej i podnieść ją.
3. Upewnić się, że lejek nie jest zapchany, następnie wsypać jedną płaską miarkę kawy mielonej (rys. 18).
4. Pod otworami dozownika do kawy ustawić jedną filiżankę.
5. Wcisnąć przycisk przygotowywania 1 filiżanki  .
6. Rozpoczyna się wytwarzanie kawy i na ekranie pojawia się wybrana długość oraz pasek postępu, który wypełnia się w miarę przygotowywania kawy.

Zwróć uwagę!

Jeśli tryb "Oszczędn. energet." jest aktywny, wytwarzanie pierwszej kawy może wymagać kilku sekund oczekiwania.

Przygotowanie kawy LONG przy użyciu kawy w ziarnach

Do przygotowania ekspresu zastosować się do wskazówek z paragrafu "Przygotowanie kawy przy użyciu kawy w ziarnach" i wcisnąć przycisk  .

Przygotowanie kawy LONG przy użyciu kawy mielonej

Zastosować instrukcję z punktów 1-2-3-4 paragrafu "Przygotowanie kawy przy użyciu kawy mielonej", a następnie wcisnąć przycisk  .



Maszyna rozpocznie wytwarzanie kawy i pojawi się pasek postępu; w połowie przygotowywania pojawi się komunikat "Wsypano kawę mieloną, Naciśnij OK". Wsypano płaską miarkę kawy mielonej i nacisnąć OK.

Przygotowywania kawy zostaje wznowione i urządzenie wyświetla pasek postępu, który wypełnia się w miarę jej wytwarzania.

Ustawienie ilości kawy LONG

Ekspres jest ustawiony fabrycznie na wytworzenie około 200ml kawy LONG. Jeżeli chce się zmienić taką ilość, należy wykonać następujące czynności:

1. Ustawić filiżankę lub odpowiednio dużą szklankę pod otworem dozownika kawy (rys. 9).

2. Nacisnąć i przytrzymać przycisk  (rys.17) do wyświetlenia się komunikatu "Program ilości".
3. Puścić przycisk  : ekspres rozpocznie wytwarzanie kawy;
4. Jak tylko ilość kawy w filiżance osiągnie żądany poziom ponownie wcisnąć przycisk  (rys? 17).

W tym momencie ilość kawy w filiżance została zaprogramowana zgodnie z nowym ustawieniem.

Zwróć uwagę!

Jeżeli programowania dokonano przy użyciu kawy mielonej, ekspres zażąda włożenia drugiej płaskiej miarki kawy.

PRZYGOTOWANIE NAPOJÓW MLECZNYCH

Zwróć uwagę!

- Aby uniknąć wytworzenia mleka z małą pianką lub pianki z dużymi pęcherzykami, należy zawsze czyścić pokrywę mleka i dyszę do gorącej wody, jak opisano w rozdziale "czyszczenie pojemnika na mleko" na str. 273 i 277.

Napełnianie i mocowanie pojemnika na mleko



1. Zdjąć pokrywę (rys. 19).
2. Pojemnik na mleko napełnić wystarczającą ilością mleka, nie przekraczając wskaźnika MAX umieszczonego na pojemniku (rys. 20). Należy pamiętać, że każda kreska na boku pojemnika odpowiada około 100 ml mleka.

Zwróć uwagę!

- Aby uzyskać bardziej gęstą i jednolitą piankę, użyć mleka odtłuszczonego lub półtłustego prosto z lodówki (około 5° C).
 - Jeżeli tryb "Oszczędn. energet." jest aktywny, wytwarzanie napoju może wymagać kilku sekund oczekiwania.
3. Zwrócić uwagę, by rurka zanurzana w mleku była prawidłowo włożona do przewidzianego siedziska na dole pokrywy pojemnika na mleko (rys. 21).
 4. Założyć z powrotem pokrywę na pojemnik na mleko.
 5. Wyjąć dozownik gorącej wody (D5) wciskając znajdujący się na nim przycisk (rys. 22A)
 6. Zaczepić popychając do końca pojemnik na mleko na dyszę (rys. 23): maszyna wyemituje sygnał dźwiękowy (jeżeli funkcja sygnału jest uaktywniona).
 7. Ustawić wystarczająco dużą filiżankę pod otworami dozownika kawy i pod rurką do wytwarzania spienionego mleka; wyregulować długość rurki wytwarzania mleka, w celu zbliżenia jej do filiżanki, pociągając na dół (rys. 24).
 8. Śledzić wskaźniki przedstawione poniżej dla każdej konkretnej funkcji.

Regulacja ilości piany

Przekręcając pokrętko regulowania pianki, reguluje się ilość pianki mleka, która zostanie wytworzona podczas przygotowywania napojów na bazie mleka.

Pozycja pokrętła	Opis	Zalecana do...
	Bez pianki	CAFFELATTE / MILK (gorące mleko)
	Mało pianki	LATTE MACCHIATO/ FLAT WHITE
	Max ilość pianki	CAPPUCCINO / MILK (mleko spienione)/ ESPRESSO MACCHIATO

Automatyczne przygotowanie napojów mlecznych

Na panelu kontrolnym znajdują się przyciski do automatycznego przygotowywania CAPPUCCINO, CAFFELATTE, LATTE MACCHIATO. ABY przygotować takie napoje wystarczy:

1. Napełnić i zaczepić pojemnik na mleko jak przedstawiono wcześniej.
2. Przekręcić pokrętko regulacji piany znajdujące się na pokrywie pojemnika na mleko, na pozycje żądanej ilości piany.
3. Wcisnąć obrotowy przycisk żądanego napoju: na ekranie pojawi się nazwa napoju i pasek postępu, który wypełnia się w miarę przygotowywania kawy.
4. Po kilku sekundach z rurki wylotu mleka wypłynie mleko i napełni znajdującą się pod nią filiżankę. Następnie, maszyna automatycznie przygotowuje kawę po wytworzeniu mleka.

Przygotowanie napojów "MILK MENU":

Poza opisanymi wyżej napojami, maszyna automatycznie przygotowuje MILK (gorące mleko), FLAT WHITE, ESPRESSO MACCHIATO i MY MILK (możliwe do ustawienia).

ABY przygotować takie napoje wystarczy:

1. Napełnić i zaczepić pojemnik na mleko jak przedstawiono wcześniej.
2. Przekręcić pokrętko regulacji piany znajdujące się na pokrywie pojemnika na mleko, na pozycje żądanej ilości piany.
3. Wcisnąć przycisk **MILK MENU**.
4. Użyć < lub > dopóki na wyświetlaczu nie pojawi się napis dotyczący żądanego napoju (MILK, FLAT WHITE, ESPRESSO MACCHIATO lub MY MILK).
5. Wcisnąć przycisk **OK**, aby rozpocząć przygotowywanie.

6. Po kilku sekundach z rurki wylotu mleka wypłynie mleko i napełni znajdującą się pod nią filiżankę. W przypadku napojów, które tego wymagają, urządzenie, po wytworzeniu mleka automatycznie przygotowuje kawę.

Zwróć uwagę: ogólne wskazówki do wszystkich napojów mlecznych

- Jeżeli, podczas przygotowywania, zechce się je przerwać należy wcisnąć jakikolwiek przycisk.
- Po zakończeniu wytwarzania, jeżeli chce się zwiększyć ilość mleka lub kawy w filiżance, wystarczy przytrzymać (przez 3 sekundy) jeden z przycisków związanych z przygotowaniem napojów mlecznych.
- Nie pozostawiać na długo naczynia z mlekiem poza lodówką: im wyższa jest temperatura mleka (idealna to 5°C), tym gorzej jest jakość pianki.

Czyszczenie pojemnika na mleko po każdym użyciu

Uwaga! Ryzyko oparzenia

Podczas czyszczenia wewnętrznych przewodów pojemnika na mleko, z rurki wydawania spienionego mleka wychodzi gorąca woda i para. Należy uważać, by nie wejść w kontakt z rozpryskującą się wodą.

Po każdym użyciu funkcji mleka, na ekranie pojawi się migający napis "POKRĘTKO NA CLEAN". Wykonać czyszczenie w celu usunięcia pozostałości mleka w następujący sposób:

1. Pozostawić pojemnik na mleko w urządzeniu (nie jest konieczne jego opróżnienie);
2. Umieścić filiżankę lub inny pojemnik pod rurką wytwarzania spienionego mleka.
3. Przekręcić pokrętko regulacji piany na "CLEAN" (rys. 25): na ekranie pojawi się pasek postępu, który wypełnia się w miarę postępowania czynności oraz napis "Czyszczenie w toku". Czyszczenie kończy się automatycznie.
4. Ustawić pokrętko regulacji na jedną z pozycji stopnia regulacji piany.
5. Ściągnąć pojemnik na mleko i wyczyścić gąbką dyszę pary (rys. 26).

Zwróć uwagę!

- Jeśli chce się przygotować kilka filiżanek napojów mlecznych, należy wyczyścić pojemnik na mleko po przygotowaniu ostatniego napoju.
- Pojemnik może być przechowywany w lodówce.
- W niektórych przypadkach, aby wykonać czyszczenie, konieczne jest odczekanie do czasu nagrzania się ekspresu.

Zaprogramować ilości kawy i mleka w filizance dla przycisków CAPPUCCINO, CAFFELATTE i LATTE MACCHIATO

Urządzenie jest fabrycznie ustawione na wytwarzanie ilości standardowych. Jeżeli chcemy zmienić te ilości, należy wykonać następujące czynności:

1. Ustawić filizankę pod otworami dozownika do kawy i pod rurką wytwarzania mleka.
2. Przytrzymać przyciski funkcyjne dopóki na wyświetlaczu nie pojawi się nazwa napoju i "PROGRAM MLEKO".
3. Zwolnić przycisk. Ekspres zacznie wytwarzać mleko.
4. Po uzyskaniu żądanej ilości mleka w filizance, wcisnąć ponownie przycisk.
5. Maszyna przestanie wytwarzać mleko i, jeżeli przewidziano, po kilku sekundach rozpoczyna wytwarzać kawę: na wyświetlaczu pojawia się nazwa napoju i "PROGRAM KAWA".
6. Jak tylko ilość kawy w filizance osiągnie żądany poziom ponownie wcisnąć przycisk Wytwarzanie kawy zostaje przerwane.

W tym momencie urządzenie jest zaprogramowane na nowe ilości mleka i kawy.

Zaprogramowanie ilości kawy i mleka w filizance do napojów przycisku MILK MENU

Urządzenie jest fabrycznie ustawione na wytwarzanie ilości standardowych. Jeżeli chcemy zmienić te ilości, należy wykonać następujące czynności:

1. Wcisnąć przycisk **MILK MENU**.
2. Użyć < lub > dopóki na wyświetlaczu nie pojawi się napis dotyczący żądanego napoju (MILK, FLAT WHITE, ESPRESSO MACCHIATO lub MY MILK).
3. Przytrzymać przycisk **MILK MENU** dopóki na wyświetlaczu nie pojawi się nazwa napoju i "PROGRAM MLEKO".
4. Zwolnić przycisk. Ekspres zacznie wytwarzać mleko.
5. Po uzyskaniu żądanej ilości mleka w filizance ponownie wcisnąć przycisk **OK**.
6. Maszyna przestanie wytwarzać mleko i, jeżeli przewidziano, po kilku sekundach rozpoczyna wytwarzać kawę: na wyświetlaczu pojawia się komunikat "Program ilości PROGRAM KAWA".
7. Jak tylko ilość kawy w filizance osiągnie żądany poziom ponownie wcisnąć przycisk **OK**. Wytwarzanie kawy zostaje przerwane.

W tym momencie urządzenie jest zaprogramowane na nowe ilości mleka i kawy.

WYTWARZANIE GORĄCEJ WODY I PARY



Uwaga! Ryzyko oparzenia.



Nie zostawiać urządzenia bez nadzoru w czasie wytwarzania gorącej wody lub pary. Dysza nagrzewa się dlatego też można ją chwycić tylko za uchwyt.



Zwróć uwagę!



Jeżeli tryb "Oszczędn. energet." jest aktywny, wytwarzanie gorącej wody może wymagać kilku sekund oczekiwania.

Wytwarzanie gorącej wody

1. Sprawdzić, czy dozownik gorącej wody jest prawidłowo przymocowana (rys. 7).
2. Pojemnik ustawić pod dozownikiem (możliwie jak najbliżej, aby uniknąć rozpryskiwania się wody).
3. Wcisnąć przycisk  (rys. 3). Na wyświetlaczu pojawi się napis "GORĄCA WODA" i pasek postępu, który wypełnia się w miarę przygotowywania kawy.
4. Urządzenie wytwarza 250 ml gorącej wody a następnie automatycznie przerywa wytwarzanie. Aby ręcznie przerwać wytwarzania gorącej wody nacisnąć na przycisk .



Zmiana ilości wody wytworzonej automatycznie

Ekspres jest fabrycznie ustawiony do automatycznego wytwarzania około 250ml gorącej wody. Jeżeli chcemy zmienić ilość, należy wykonać następujące czynności:

1. Pod dozownikiem ustawić pojemnik.
2. Przytrzymać przycisk  dopóki na wyświetlaczu nie pojawi się komunikat "GORĄCA WODA Program ilości"; puścić przycisk .
3. Gdy gorąca woda w filizance osiągnie żądany poziom ponownie wcisnąć przycisk .

W tym momencie, urządzenie jest zaprogramowane na nowe ilości.

Wytwarzanie pary

1. Sprawdzić, czy dozownik gorącej wody jest prawidłowo przymocowana (rys. 7).
2. Napełnić pojemnik płynem do podgrzania/spienienia i zanurzyć w nim dozownik/dyszę do spienienia mleka (D5).
3. Wcisnąć przycisk : po kilku sekundach z dyszy do spienienia mleka wydobędzie się para, która podgrzeje płyn, na ekranie pojawi się napis "PARA"
4. Po osiągnięciu żądanej temperatury przerwać wytwarzanie pary przyciskiem . (Zaleca się wytwarzanie pary przez nie dłużej niż 3 minuty).



Uwaga!



Zawsze przed wyjęciem pojemnika z mlekiem przerwać wytwarzanie pary, aby uniknąć poparzenia.

Porady dotyczące użycia pary do spieniania mleka

- Podczas wyboru wymiarów pojemnika wziąć pod uwagę, że objętość płynu zwiększy się 2 lub 3 razy.
- Aby uzyskać bardziej gęstą i obfitą piankę, użyć mleka odtuszczonego lub półtłustego prosto z lodówki (około 5° C).
- Aby uzyskać bardziej kremową piankę przekręcać pojemnik wolnymi ruchami z dołu do góry.
- Aby uniknąć uzyskania mało spienionego mleka lub piany z dużymi pęcherzykami, zawsze czyścić dozownik według instrukcji z kolejnego paragrafu.

Czyszczenie dozownika po użyciu

Wyczyścić dozownik po każdym zastosowaniu, aby uniknąć nagromadzenia się pozostałości po mleku lub zatkania.

1. Umieścić pojemnik pod dyszą do spieniania mleka, wcisnąć przycisk  i pozwolić na wypłynięcie odrobiny wody (rys. 3). Aby ręcznie przerwać wytwarzania gorącej wody nacisnąć na przycisk .
2. Poczekać kilka minut, aż dysza do spieniania mleka ochłodzi się; następnie nacisnąć przycisk na dozowniku gorącej wody i wyjąć (rys. 27A). Jedną ręką przytrzymać dozownik a drugą przekręcić w kierunku zgodnym z kierunkiem wskazówek zegara (rys. 27B) i zsunąć dyszę do spieniania mleka na dół, aby ją zdjąć.
3. Zsunąć również dyszę pary pociągając ją na dół (rys. 28).
4. Sprawdzić, czy otwór wskazany strzałką na rys. 29 nie jest zatkany. Jeżeli konieczne wyczyścić go za pomocą igły.
5. Dokładnie wymyć elementy dyszy do spieniania mleka gąbką i letnią wodą.
6. Ponownie włożyć dyszę i dyszę do spieniania mleka popychając do góry i przekręcając, aż do zaczeplenia.

CZYSZCZENIE



Uwaga!

- Do czyszczenia urządzenia nie używać rozpuszczalników, czyszczących środków ściernych ani alkoholu. Do czyszczenia ekspresów automatycznych De'Longhi nie jest konieczne korzystanie ze środków chemicznych.
- Żadnego elementu ekspresu z wyjątkiem pojemnika na mleko (C), nie można myć w zmywarce do naczyń.

- Do usuwania kamienia osadowego lub osadów z kawy nie należy używać metalowych przedmiotów, mogłyby one zarysować metalowe lub plastikowe powierzchnie.

Czyszczenie pojemnika na fusy

Gdy na wyświetlaczu pojawi się napis "OPRÓŻNIJ POJEMNIK NA FUSY", należy go opróżnić i wyczyścić. Dopóki pojemnik na fusy nie zostanie wyczyszczony, urządzenie nie może przygotować kawy. Po upływie 72 godzin od pierwszego przygotowania urządzenie sygnalizuje konieczność opróżnienia pojemnika nawet, jeżeli nie jest pełny (aby prawidłowo obliczyć 72 godziny, maszyny nie należy wyłączać za pomocą wyłącznika głównego).



Uwaga! Ryzyko oparzenia

Jeżeli przygotowuje się kilka kolejnych cappuccino, metalowa podstawka na filiżanki nagrzewa się. Przed jej dotknięciem poczekać aż się ochłodzi, chwycić za przednią część.

Aby przeprowadzić czyszczenie (przy włączonym ekspresie):

- Wyjąć tackę na skropliny (rys. 30), opróżnić ją i wyczyścić.
- Opróżnić i dokładnie wyczyścić pojemnik na fusy uważając, aby usunąć wszystkie nagromadzone na dnie pozostałości: pędelek znajdujący się w wyposażeniu posiada łopatkę odpowiednią do takiej czynności.
- Sprawdzić zbiornik kondensatu, jeżeli jest pełen, opróżnić go (rys. 31).



Uwaga!

Gdy wyjmuje się tackę na skropliny obowiązkowe jest każdorazowe opróżnienie pojemnika na fusy, nawet, jeśli nie jest pełny. Jeżeli czynność ta nie zostanie wykonana, może się zdarzyć, że podczas przygotowywania kolejnych kaw, pojemnik na fusy wypełni się nadmiernie i ekspres się zablokuje.

Czyszczenie tacki na skropliny i zbiornika na kondensat



Uwaga!

Tacka na skropliny wyposażona jest w pływakowy wskaźnik poziomu (czerwony) znajdującej się w nim wody (rys. 32). Zanim wskaźnik wydobędzie się z podstawki na filiżanki, należy koniecznie opróżnić i wyczyścić tackę, w przeciwnym przypadku woda może wyciekać i uszkodzić urządzenie, płaszczyznę lub przylegającą strefę.

W celu wyjęcia tacki na skropliny:

1. Wyjąć tackę na skropliny i pojemnik na fusy (rys. 30);
2. Opróżnić tackę na skropliny i pojemnik na fusy i umyć je;
3. Sprawdzić zbiornik kondensatu, jeżeli jest pełen, opróżnić go.

4. Ponownie włożyć taczkę na skropliny wraz z pojemnikiem na fusy.

Czyszczenie wnętrza ekspresu do kawy



Niebezpieczeństwo porażenia prądem!

Przed wykonaniem czynności czyszczenia wewnętrznych części, urządzenie musi być wyłączone (patrz „Wyłączenie”) i odłączone od sieci elektrycznej. Nigdy nie zanurzać urządzenia w wodzie.

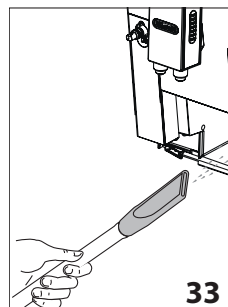

1. Okresowo sprawdzić (raz w miesiącu) czy wnętrze urządzenia (dostępne po wyjęciu tacki na skropliny) nie jest zabrudzone. W razie potrzeby, usunąć osady z kawy przy pomocy pędzelka i gąbki.
2. Przy pomocy odkurzacza usunąć wszelkie pozostałości (rys. 33).

Czyszczenie zbiornika na wodę

1. Okresowo (mniej więcej raz w miesiącu i zawsze po wymianie filtra zmiękczającego, gdy przewidziano) czyścić zbiornik na wodę (A16) za pomocą wilgotnej szmatki i odrobiny delikatnego środka czyszczącego.
2. Usunąć filtr (jeśli przewidziany) i przepłukać go pod bieżącą wodą.
3. Ponownie zamontować filtr (jeśli przewidziany), napełnić zbiornik świeżą wodą i ponownie założyć.

Czyszczenie otworów dozownika kawy

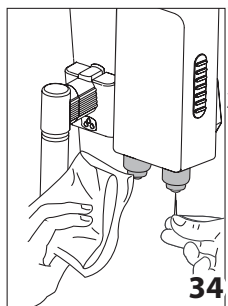

1. Czyścić okresowo otwory dozownika kawy za pomocą gąbki lub szmatki (rys. 34).
2. Sprawdzić, czy otwory dozownika do kawy nie są zapchane. W razie potrzeby, usunąć osady z kawy przy pomocy wykałaczki (rys. 34).

Czyszczenie lejka do kawy mielonej

Okresowo (mniej więcej raz w miesiącu) sprawdzać, czy lejek do wsypania kawy (A4) mielonej nie jest zapchany. W razie potrzeby, usunąć osady z kawy przy pomocy pędzelka (D2) znajdującego się w wyposażeniu.

Czyszczenie automatu zaparzającego

Automat zaparzający (A15) należy czyścić co najmniej raz w miesiącu.



Uwaga!

Nie należy wyjmować automatu zaparzającego, gdy urządzenie jest włączone.

1. Upewnić się, że ekspres właściwie wykonał wyłączenie (patrz „Wyłączenie urządzenia”, str.268).
2. Wyjąć zbiornik na wodę (rys. 4).
3. Otworzyć drzwiczki automatu zaparzającego (rys. 35) znajdujące się na prawym boku.

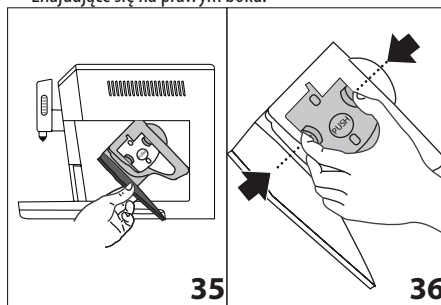

4. Wcisnąć do wnętrza dwa przyciski zwalniające w kolorze czerwonym i równocześnie wyjąć automat zaparzający (rys. 36).
5. Zanurzyć na ok. 5 minut automat zaparzający w wodzie, a następnie opłukać go pod kranem.



Uwaga!

PRZEPŁUKAĆ WYŁĄCZNIE WODĄ

NIE UŻYWAĆ ŚRODKÓW CZYSZCZĄCYCH ANI ZMYWARKI

Czyścić automat zaparzający bez użycia środków czyszczących, ponieważ mogą go uszkodzić.

6. Używając pędzelka (D2), wyczyścić ewentualne pozostałości z kawy w miejscu automatu zaparzającego, widoczne przez drzwiczki.
7. Po wyczyszczeniu, założyć ponownie automat zaparzający wkładając go do wspornika (rys. 37); następnie wcisnąć napis PUSH dopóki nie usłyszysz kliknięcia przycimowania.

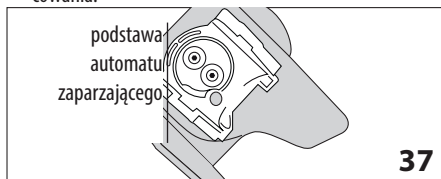

Zwróć uwagę!

Jeżeli zamocowanie automatu zaparzającego sprawia trudności, należy (przed jego założeniem) doprowadzić go do właściwych rozmiarów naciskając dwie dźwignie jak pokazano na rys. 38.

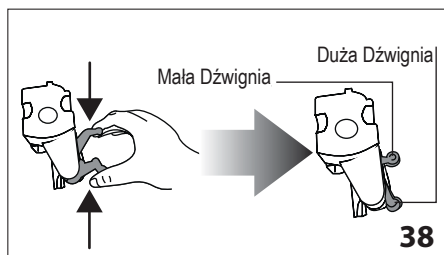

8. Po założeniu automatu zaparzającego należy się upewnić, że obydwie czerwone przyciski zaskoczyły na zewnątrz (rys. 39).

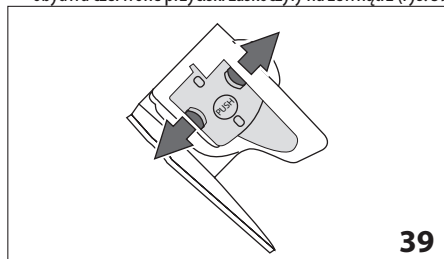

9. Zamknąć drzwiczki automatu zaparzającego.
10. Napełnić zbiornik wodą.

Czyszczenie pojemnika na mleko

W celu zapewnienia skuteczności urządzenia do spieniania mleka należy czyścić pojemnik na mleko co drugi dzień, jak opisano poniżej:

1. Wyjąć pokrywkę.
2. Wyjąć rurkę do wytwarzania mleka i rurkę zanurzaną w mleku.
3. Przekręcić zgodnie z ruchem wskazówek zegara pokrętkę regulacji pianki na pozycję "INSERT" (rys. 40) i ściągnąć je, przesuwając w górę.

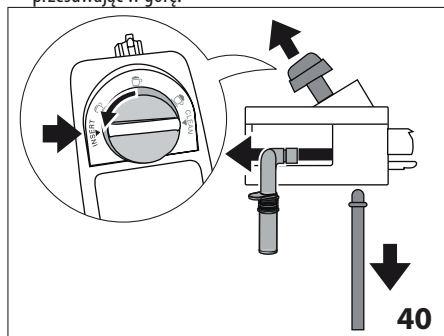

4. Wszystkie elementy starannie umyć w ciepłej wodzie z delikatnym środkiem czyszczącym. Wszystkie elementy można myć w zmywarce, wykorzystując do tego celu jednak górny kosz zmywarki.

Zachować szczególną ostrożność, aby w nacięciu i w kanalu pod pokrętłem (rys. 41) nie zostały resztki mleka; ewentualnie wyczyścić kanałek za pomocą wykałaczki.

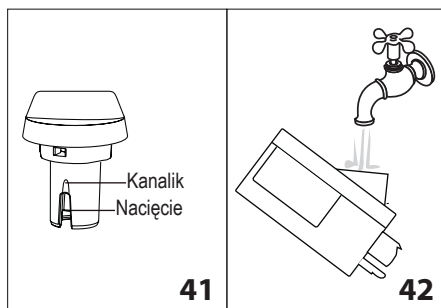

5. Wypłukać wewnątrz siedziska pokrętki regulacji pianki pod bieżącą wodą (rys. 42).
6. Sprawdzić również, czy rurka zanurzana w mleku i rurka do wytwarzania mleka nie są zatkane resztkami mleka.
7. Ponownie zamocować pokrętkę, tak aby strzałka odpowiadała napisowi "INSERT"; rurkę do wytwarzania mleka i rurkę zanurzaną w mleku.
8. Założyć z powrotem pokrywę na pojemnik na mleko.

Czyszczenie dyszy do gorącej wody/pary

Wyczyścić dyszę po każdym przygotowaniu mleka, za pomocą gąbki, usuwając pozostałości z mleka nagromadzone na uszczelkach. (rys. 26).

ODKAMNIENIE

Ekspres należy odkamienić, gdy na wyświetlaczu pojawi się (migający) komunikat "PRZEPROWADŹ ODKAM.".

⚠ Uwaga!

- Odkamieniacz zawiera kwasy, które mogą podrażnić skórę i oczy. Należy bezwzględnie przestrzegać ostrzeżeń producenta dotyczących bezpieczeństwa, podanych na opakowaniu odkamieniacza oraz wskazówek dotyczących czynności do wykonania w razie kontaktu ze skórą i oczami.
- Zaleca się korzystanie wyłącznie z odkamieniacza firmy De'Longhi. Użycie nieodpowiednich odkamieniaczy, jak również nierregularnie wykonywane odkamienianie może spowodować usterki, których nie pokrywa gwarancja producenta.

1. Włączyć ekspres.
2. Wejść do menu wciskając przycisk **MENU/ESC**.
3. Użyć < lub > do wyświetlenia napisu "Odkamienianie".
4. Wybrać przyciskiem **OK**: wyświetlacz pokaże "Potwierdzasz?" Wcisnąć przycisk **OK**, aby potwierdzić.
5. Na wyświetlaczu pojawią się zamiennie napisy "OPRÓŻNIJ TACKĘ NA SKROPLINY" i "WYCIĄGNIJ FILTR" (jeżeli obecny) oraz "WLEJ ODKAMINIACZ., Naciśnij OK".

- Całkowicie opróżnić zbiornik na wodę (A16) i wyjąć filtr zmiękczający (jeżeli obecny); następnie opróżnić tackę na skropliny (rys. 30) i pojemnik na fusy; ponownie zamontować.

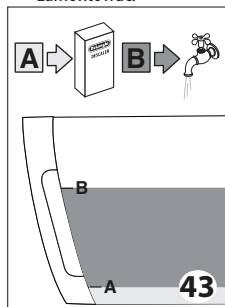

- Wlać do zbiornika na wodę odkamieniacz, do wskazanego na nim poziomu **A** (odpowiadający opakowaniu 100 ml), zaznaczonym z tyłu zbiornika (rys. 43); następnie dolać wodę (jeden litr) do osiągnięcia poziomu **B** (rys. 43); ponownie włożyć zbiornik na wodę.

- Pod dozownikiem do gorącej wody ustawić pusty pojemnik o minimalnej pojemności 1,5l (rys. 7).



Uwaga! Ryzyko oparzenia

Z dozownika wypływa gorąca woda zawierająca kwasy. Należy uważać, by nie wejść w kontakt z rozpryskującą się wodą.

- Wcisnąć przycisk **OK** aby potwierdzić wlanie roztworu. Program odkamieniający wykonuje automatycznie całą serie płukań, w celu usunięcia kamienia z wnętrza ekspresu. Na wyświetlaczu pojawi się komunikat "Odkamienianie w toku". Rozpoczyna się program odkamieniania i z dozownika wody zaczyna wypływać płyn odkamieniający. Po upływie około 30 minut, na ekranie pojawiają się zamiennie napisy "PŁUKANIE" "WŁÓŻ FILTR" (jeśli zdjęty wcześniej) "NAPEŁNIJ ZBIORNIK".
- Urządzenie jest teraz gotowe do czynności płukania świeżą wodą. Wyciągnąć zbiornik na wodę, opróżnić go, wypłukać pod bieżącą wodą, nappełnić zimną wodą do poziomu MAX, włożyć ponownie filtr (jeśli poprzednio wyciągnięty) i włożyć do ekspresu zbiornik na wodę: wyświetlacz wyświetla komunikat „Płukanie, Naciśnij OK”
- Opróżnić pojemnik wykorzystany do zebrania odkamieniacza i ponownie ustawić pod dozownikiem gorącej wody.
- Wcisnąć przycisk **OK**, aby rozpocząć płukanie. Gorąca woda wypływa z dozownika, a na ekranie pojawia się komunikat "PŁUKANIE Proszę czekać".
- Kiedy zbiornik na wodę jest całkowicie opróżniony, na wyświetlaczu pojawia się komunikat, "Płukanie Zakończone Naciśnij OK".
- Wcisnąć przycisk **OK**.
- Na wyświetlaczu pojawi się napis "Podgrzewanie proszę czekać", po zakończeniu którego ekspres będzie gotowy do użytku.

PROGRAMOWANIE TWARDOŚCI WODY

Komunikat PRZEWODZ ODKAM. wyświetlany jest po ustalonym wcześniej okresie działania, który zależy od twardości wody.

Ekspres ustawiony jest fabrycznie na 4 poziomy twardości wody. Ewentualnie, można zaprogramować ekspres na podstawie twardości wody z sieci wodociągowej różnych regionów, zmniejszając w ten sposób częstotliwość wykonywania odkamieniania.

Pomiar twardości wody

- Wyjąć z opakowania pasek kontrolny twardości wody "TOTAL HARDNESS TEST", załączony do niniejszej instrukcji.
- Zanurzyć cały pasek w szklance wody pobranej z kranu, na około jedną sekundę.
- Wyjąć pasek z wody i lekko nim potrząsnąć. Po upływie około minuty pojawią się 1, 2, 3 lub 4 czerwone kwadraciki. W zależności od twardości wody jeden kwadracik odpowiada jednemu poziomowi.

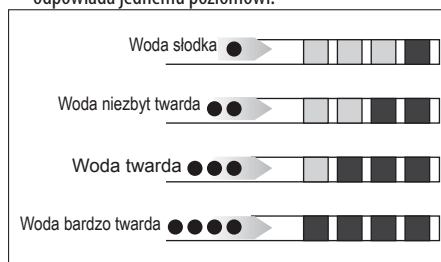

Ustawienie twardości wody

- Wcisnąć przycisk **MENU/ESC**, aby wejść do menu.
- Użyć < lub > do wyświetlenia napisu "Twardość Wody".
- Potwierdzić wybór wciskając przycisk **OK**.
- Użyć < lub > i ustawić odczytany na pasku kontrolnym poziom (patrz rys. w poprzednim paragrafie).
- Wcisnąć przycisk **OK** aby potwierdzić ustawienie.
- Wcisnąć przycisk **MENU/ESC**, aby wyjść z menu.

W tym momencie, ekspres jest zaprogramowany na nowe ustawienie twardości wody.

FILTR ZMIĘKCZAJĄCY

W niektórych modelach znajduje się filtr zmiękczający: jeśli wasz model go nie posiada, zalecamy jego zakup w autoryzowanych serwisach firmy De'Longhi.

W celu poprawnego użycia filtra należy śledzić instrukcje podane poniżej.

Montaż filtra

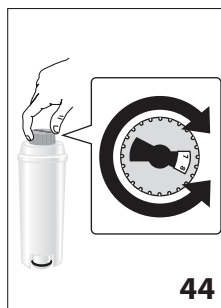

1. Wyjąć filtr z opakowania.
2. Obrócić tarczę z datą (rys. 44), dopóki nie zostaną pokazane kolejne 2 miesiące użycia.

i **Zwróć uwagę**
czas użytkowania filtra wynosi dwa miesiące, jeżeli urządzenie wykorzystywane było w normalny sposób. Jeżeli natomiast ekspres z zainstalowanym

filtrem nie był używany, czas użytkowania filtra wynosi maksymalnie 3 tygodnie.

3. Aby aktywować filtr, należy wlewać wodę z kranu w otwór filtra, w sposób pokazany na rysunku, do momentu aż woda zacznie wypływać z otworów bocznych filtra przez czas nie krótszy niż 1 minuta (rys. 45).

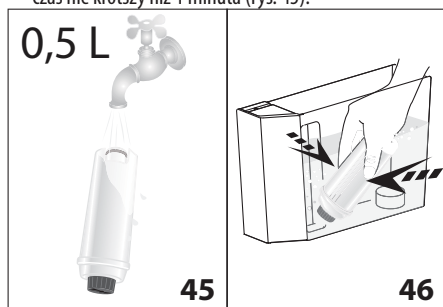

4. Wyjąć zbiornik z urządzenia i napełnić go wodą.
5. Włożyć filtr do zbiornika na wodę i zanurzyć go całkowicie na kilkanaście sekund, pochylając go i delikatnie przyciskając, aby umożliwić wyjście pęcherzyków powietrza (rys. 46).
6. Włożyć filtr do jego siedziska (rys. 47A) i docisnąć do końca.
7. Zamknąć zbiornik pokrywą (rys. 47B) i następnie ponownie włożyć go do urządzenia.

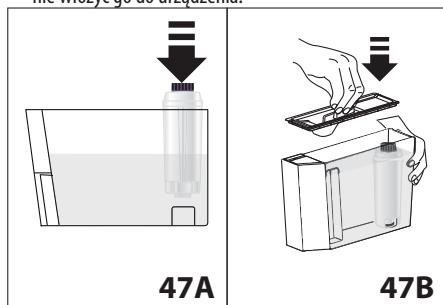

W momencie, gdy wykonuje się montaż filtra, konieczne jest wskazanie jego obecności.

8. Wcisnąć przycisk **MENU/ESC**, aby wejść do menu;
9. Użyć < lub > (rys. 9) dopóki na ekranie nie pojawi się napis "Instaluj filtr";
10. Wcisnąć przycisk **OK**.
11. Na wyświetlaczu pojawi się napis "Zainstalować?".
12. Wcisnąć przycisk **OK** aby potwierdzić wybór: wyświetlacz pokaże "Wytwarzanie wody, Naciśnij OK".
13. Pod dozownikiem gorącej wody ustawić pojemnik (pojemność: 500 ml).
14. Wcisnąć przycisk **OK** aby potwierdzić wybór: urządzenie rozpoczyna wytwarzanie wody, a na wyświetlaczu pojawia się napis "Proszę czekać".
15. Po zakończeniu wydawania wody, urządzenie automatycznie powróci na pozycję "Kawa gotowa".

Filtr został aktywowany i można przystąpić do używania ekspresu.

Wymiana filtra

Kiedy na wyświetlaczu pojawia się napis „WYMIEN FILTR”, lub gdy minęły dwa miesiące (patrz tarcza daty) lub gdy urządzenie nie było używane przez 3 tygodnie, konieczna jest wymiana filtra:

1. Wyjąć zbiornik i zużyty filtr;
2. Wyjąć nowy filtr z opakowania i wykonać czynności z punktów 2-3-4-5-6-7 poprzedniego paragrafu.
3. Pod dozownikiem gorącej wody ustawić pojemnik (pojemność: 500 ml).
4. Wcisnąć przycisk **MENU/ESC**, aby wejść do menu;
5. Użyć < lub > dopóki na wyświetlaczu nie pojawi się napis "Wymień filtr?";
6. Wcisnąć przycisk **OK**;
7. Na wyświetlaczu pojawi się napis "Potwierdzasz?".
8. Wcisnąć przycisk **OK**, aby potwierdzić wybór;
9. Na wyświetlaczu pojawi się napis "Wytwarzanie wody, Naciśnij OK";
10. Wcisnąć przycisk **OK** aby potwierdzić wybór: urządzenie rozpoczyna wytwarzanie wody, a na wyświetlaczu pojawia się napis "Proszę czekać".
11. Po zakończeniu wydawania wody, urządzenie automatycznie powróci na pozycję "Kawa gotowa".

Filtr został aktywowany i można przystąpić do używania ekspresu.

Usunięcie filtra

Jeżeli chce się używać urządzenie bez filtra, konieczne jest jego wyciągnięcie i wskazanie tej czynności. Należy postępować następująco:

1. Wyjąć zbiornik i zużyty filtr;
2. Wcisnąć przycisk **MENU/ESC**, aby wejść do menu;
3. < lub > (rys. 9) dopóki na ekranie nie pojawi się napis "Instaluj filtr, Włączony";
4. Wcisnąć przycisk **OK**;

5. Na wyświetlaczu pojawi się napis "Wyłączyć?";
6. Wcisnąć przycisk **OK** aby potwierdzić i przycisk **MENU/ESC** aby wyjść z menu.

Waga: 11 kg
 Max pojemność pojemnika na ziarna: 400 g

DANE TECHNICZNE

Napięcie:	220-240 V~ 50/60 Hz max. 10A
Pobrana moc:	1450W
Ciśnienie:	15 bar
Max pojemność zbiornika na wodę:	2 l
Wymiary DłxWysxGł:	260 x 360 x 460 mm
Długość kabla:	1,75 m



Urządzenie jest zgodne z następującymi dyrektywami WE:

- Dyrektywa Niskonapięciowa 2006/95/WE z późniejszymi nowelizacjami;
- Dyrektywa EMC nr 2004/108/WE wraz z późniejszymi nowelizacjami;
- Rozporządzenie Europejskie w sprawie trybu Czuwania 1275/2008;
- Materiały i przedmioty przeznaczone do kontaktu ze środkami spożywczymi są zgodne ze wskazaniami Rozporządzenia Europejskiego 1935/2004.

KOMUNIKATY WYŚWIETLANE NA EKRANIE

WYŚWIETLANY KOMUNIKAT	MOŻLIWA PRZYCZYNA	ROZWIĄZANIE
NAPEŁNIJ ZBIORNIK	Niewystarczający poziom wody w zbiorniku.	Napełnić zbiornik na wodę i/lub prawidłowo go założyć naciskając maksymalnie, dopóki nie pojawi się odgłos mocowania.
OPRÓŻNIJ POJEMNIK NA FUSY	Pojemnik na fusy po kawie (A10) jest pełny.	Opróżnij pojemnik na fusy po kawie i wykonaj czyszczenie, a następnie z powrotem go założyć (rys. 30). Ważne: gdy wyjmuje się tackę na skropliny obowiązkowe jest każdorazowe opróżnienie pojemnika na fusy, nawet, jeśli nie jest pełny. Jeżeli czynność ta nie zostanie wykonana, może się zdarzyć, że podczas przygotowywania kolejnych kaw, pojemnik na fusy wypełni się nadmiernie i ekspres się zablokuje. Jeśli problem nie znika, należy upewnić się, że zbiornik na wodę jest włożony do końca, wcisnąć przycisk  i przelać trochę wody przez dozownik.
KAWA ZBYT DROBNO ZMIELONA, WYREGULUJ MŁYNEK	Kawa zbyt drobno zmielona, z tego powodu wypływa zbyt wolno i nie całkowicie.	Powtórzyc wytwarzanie kawy i przekręcić pokrętko regulacji stopnia zmielenia kawy (rys. 14) o jeden przeskok w stronę cyfry 7, gdy praca młynka jest w toku. Jeżeli po zaparzeniu przynajmniej 2 kaw, wytwarzanie jest jeszcze zbyt wolne, powtórzyc korektę za pomocą pokrętki regulacji o kolejny przeskok (patrz regulacja młynka do kawy str. 271)
WŁÓŻ POJEMNIK NA FUSY	Po oczyszczeniu, pojemnik na fusy nie został zamocowany.	Wyjąć tackę na skropliny i założyć pojemnik na fusy.
WSYP KAWĘ MIELONĄ	Wybrano funkcję "kawa mielona", lecz kawa mielona nie została wysypana do lejka.	Wysypać mieloną kawę do lejka (rys. 18) lub odznaczyć funkcję kawy mielonej.

PRZEPROWADŹ ODKAM.	Wskazuje, że konieczne jest odkamienienie urządzenia.	Należy jak najszybciej wykonać program odkamieniania, opisany w paragrafie "Odkamienianie" (str. 277).
ZMNIĘJSZ. IL. KAWY	Użyto zbyt dużo kawy.	Wybierz lżejszy smak wciskając przycisk  (rys. 11) lub zmniejszyć ilość kawy mielonej.
NAPEŁNIJ POJEMNIK ZIARNAMI	Ziarna kawy skończyły się.	Napełnij pojemnik ziarnami (rys. 15).
	Lejek do mielonej kawy jest zatkany.	Opróżnić lejek przy pomocy pędzelka, jak opisano w par. "Czyszczenie lejka do kawy" (str. 276).
ZAMOCUJ AUTOMAT ZAPARZAJĄCY	Po wykonaniu czyszczenia automat zaparządzający nie został ponownie zamocowany.	Założ automat zaparządzający zgodnie z opisem w paragrafie "Czyszczenie automatu zaparządzającego" (str.276).
WŁÓŹ ZBIORNIK	Zbiornik nie został poprawnie włożony.	Założyć zbiornik dociskając go do końca.
ALARM OGÓLNY	Wnętrze ekspresu jest bardzo brudne.	Wyczyścić dokładnie ekspres, jak opisano w par. "czyszczenie" Jeżeli po wykonaniu czyszczenia ekspres wciąż wyświetla komunikat, należy się zwrócić do serwisu technicznego.
OBWÓD PUSTY, NAPEŁNIJ OBWÓD Wytwarzanie wody NACIŚNIJ OK	Obwód hydrauliczny jest pusty	Wcisnąć OK, aby przelać dyszę wodą (D5), do momentu regularnego wytwarzania.
WYMIENIĆ FILTR	Filtr zmiękczający jest zużyty.	Wymienić lub usunąć filtr zgodnie z instrukcjami z paragrafu "Filtr zmiękczający".
POKRĘTŁO NA CLEAN	Chwilę wcześniej przygotowano mleko i konieczne jest wyczyszczenie wewnętrznych przewodów pojemnika na mleko.	Ustawić pokrętko regulacji pianki w pozycji CLEAN.
ZAMOCUJ DYSZĘ WODY	Dozownik wody nie została zamocowana lub jest nieprawidłowo zamocowana.	Założyć do końca dozownik wody (D5).
WŁÓŹ POJEMNIK NA MLEKO	Pojemnik na mleko nie został poprawnie założony.	Włożyć do końca pojemnik na mleko (rys. 23).

ROZWIĄZYWANIE PROBLEMÓW

Poniżej podano kilka możliwych nieprawidłowości działania.

Jeżeli problemu nie można rozwiązać w poniżej opisany sposób, należy się skontaktować z Serwisem Technicznym.

PROBLEM	MOŻLIWA PRZYCZYNA	ROZWIĄZANIE
Kawa nie jest gorąca.	Filizanki nie zostały podgrzane.	<ul style="list-style-type: none"> Uaktywnić podgrzewacz filizanek i pozostawić filizanki przez przynajmniej 20 min, aby się podgrzały. Podgrzać filizanki pukając je gorącą wodą (NB: można użyć funkcji gorącej wody).
	Automat zaparzający ochłodził się, ponieważ od zaparzenia ostatniej kawy upłynęły 2-3 minuty.	Przed przygotowaniem kawy podgrzać automat zaparzający płukaniem, za pomocą odpowiedniej funkcji (str. 268).
	Ustawiona temperatura kawy jest zbyt niska.	Ustawić w menu wyższą temperaturę kawy (str.269).
Kawa nie jest zbyt mocna i zawiera mało pianki.	Kawa jest zbyt grubo zmielona.	Przesunąć pokrętko regulacji stopnia zmielenia kawy o jeden rowek w stronę cyfry 1 w kierunku przeciwnym do ruchu wskazówek zegara przy włączonym młynku do kawy (rys. 14) Przesuwać o jeden przeskok, aż do osiągnięcia zadowalającego wypływania kawy. Efekt jest widoczny dopiero po zaparzeniu 2 kaw (patrz paragraf "regulacja młynka do kawy", str. 271).
	Kawa nie jest odpowiednia.	Używać kawy przeznaczonej do ekspresów do kawy espresso.
Kawa wypływa zbyt powoli lub kropła za kropłą.	Kawa jest zbyt drobno zmielona.	Przesunąć pokrętko regulacji stopnia zmielenia kawy o jeden rowek w stronę cyfry 7, w kierunku zgodnym z ruchem wskazówek zegara, przy włączonym młynku do kawy (rys. 14). Przesuwać o jeden przeskok, aż do osiągnięcia zadowalającego wypływania kawy. Efekt jest widoczny dopiero po zaparzeniu 2 kaw (patrz paragraf "regulacja młynka do kawy" str. 271).
Kawa nie wypływa z jednego lub z obydwu otworów dozownika.	Otwory dozownika są zatkane.	Oczyszczyć wykałaczką otwory dyszy (rys. 34)
Urządzenie nie włącza się	Łącznik nie został prawidłowo włożony.	Włóżyc do końca łącznik gniazda znajdującego się z tyłu urządzenia (rys. 1).
	Wtyczka nie została włożona do gniazdk.	Włóżyc wtyczkę do gniazdk.
	Główny wyłącznik (A20) nie został włączony.	Nacisnąć na wyłącznik główny (rys. 2).
Nie można wyjąć automaty zaparzającego	Wyłączenie nie zostało wykonane prawidłowo	Wyłączyć za pomocą przycisku  (str. 268).

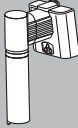
	<p>Mleko nie wypływa z rurki wytwarzania mleka</p>	<p>Pokrywa pojemnika na mleko jest brudna.</p>	<p>Wyczyścić pokrywę pojemnika na mleko, jak opisano w par. "Czyszczenie pojemnika na mleko" (str. 277).</p>
	<p>Na mleku pojawiają się duże pęcherzyki lub wypływa z rurki wylotu mleka rozpryskując się lub też nie jest wystarczająco spienione.</p>	<p>Mleko nie jest wystarczająco zimne lub nie jest częściowo odtłuszczone.</p>	<p>Zaleca się używanie mleka odtłuszczonego lub półtłustego prosto z lodówki (około 5°C). Jeżeli uzyskany rezultat nadal nie jest zadowalający, należy spróbować zmienić markę mleka.</p>
	<p>Pokrętko regulacji pianki jest źle ustawione.</p>	<p>Wyregulować zgodnie ze wskazówkami z par. "przygotowanie napojów mlecznych" (str. 272).</p>	<p>Wyczyścić pokrywę pojemnika na mleko i pokrętko, jak opisano w par. "Czyszczenie pojemnika na mleko" (str. 277).</p>
	<p>Pokrywa lub pokrętko regulacji pianki pojemnika na mleko są brudne</p>	<p>Dysza gorącej wody/pary jest brudna</p>	<p>Wyczyścić dyszę jak opisano w paragrafie "Czyszczenie dyszy gorącej wody/pary" (str. 277).</p>
	<p>Na mleku pojawiają się duże pęcherzyki lub rozpryskuje się z rurki wylotu, lub też nie jest wystarczająco spienione.</p>	<p>Dozownik jest brudny.</p>	<p>Wyczyścić jak wskazano w paragrafie "Czyszczenie dozownika po użyciu" (str. 275).</p>

UTYLIZACJA



Zgodnie z Dyrektywą 2002/96/WE urządzenia nie można wyrzucać do odpadów domowych, należy je oddać do upoważnionego ośrodka segregacji odpadów.