ECAM46.86X

ELETTA
CAPPUCCINO
— EVO —

KOFFIEAUTOMAAT
MÁQUINA DE CAFÉ
MAQUINA DE CAFÉ
ΜΗΧΑΝΗ ΤΟΥ ΚΑΦΕ
КОФЕМАШИНА
КОФЕ ДЕМДЕУ ҚҰРЫЛҒЫСЫ

Instructions videos available at:
<http://ECAM46080.delonghi.com>



DeLonghi

A



A5

A6

B

A9

A10

A16



A2

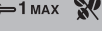

A3

A4

A7

A8

A11

A12

A17

A18

A19

A20

A13

A14

A15

NL

pag. 4

ES

pág. 24

PT

pág. 44

EL

σελ. 64

RU

стр. 86

KZ

107-бет

B

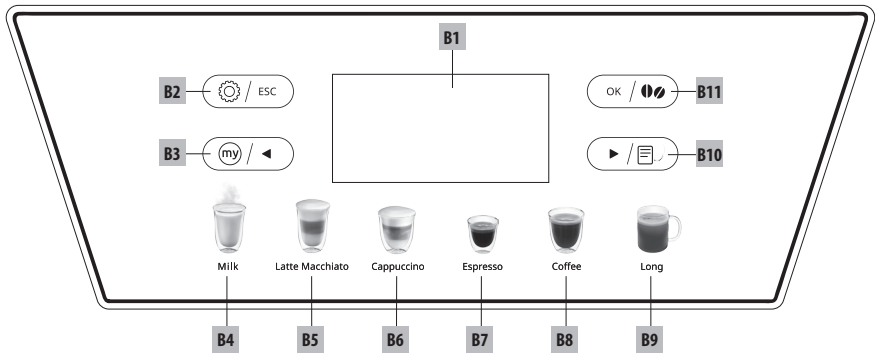

C

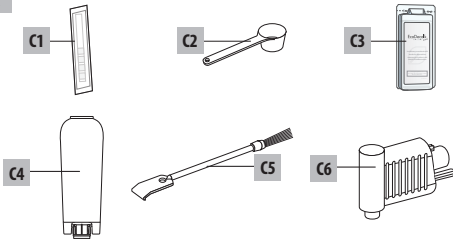

D

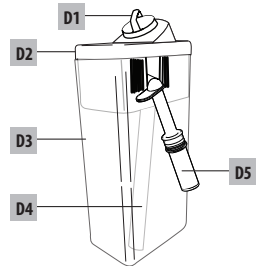

INHOUD

1. INLEIDING	5
1.1 Letters tussen haakjes.....	5
1.2 Problemen en reparaties.....	5
2. BESCHRIJVING	5
2.1 Beschrijving van het apparaat.....	5
2.2 Beschrijving van het bedieningspaneel (touchscreen).....	5
2.3 Beschrijving van de accessoires.....	5
2.4 Beschrijving van het melkreservoir.....	5
3. VOORAFGAAND AAN DE INWERKINGSTELLING	6
4. HET APPARAAT INSCHAKELEN	6
5. HET APPARAAT UITSCHAKELEN	7
6. INSTELLINGEN VAN HET MENU	7
6.1 Spoeling.....	7
6.2 Taal.....	7
6.3 Onderhoud.....	7
6.4 Algemeen.....	7
6.5 Statistiek.....	8
7. BEREIDING VAN DE KOFFIE	8
7.1 Tijdelijke wijziging van het aroma van de koffie.....	8
7.2 Bereiding van automatische recepten met koffiebonen.....	9
7.3 Koffie bereiden met voorgemalen koffie.....	10
7.4 Instelling van de koffiemolen.....	10
7.5 Tips voor een warmere koffie.....	11
8. BEREIDING VAN DRANKEN MET MELK	11
8.1 Het melkreservoir vullen en bevestigen.....	11
8.2 De hoeveelheid schuim aanpassen.....	12
8.3 Automatische bereiding van dranken op basis van melk.....	12
8.4 Reiniging van het melkreservoir na elk gebruik.....	12
9. PROGRAMMERING EN SELECTIE	13
10. AFGIFTE VAN HEET WATER	13
11. REINIGING	13
11.1 De machine reinigen.....	13
11.2 Reiniging van het interne circuit van de machine.....	13
11.3 Reiniging van het koffiedikbakje.....	14
11.4 Reiniging van het lekbakje.....	14
11.5 Reiniging van de binnenkant van de machine.....	14
11.6 Reiniging van het waterreservoir.....	14
11.7 Reiniging van de tuitjes van de koffieuitloop.....	14
11.8 Reiniging van de trechter voor het invoeren voorgemalen koffie.....	15
11.9 Reiniging van de zetgroep.....	15
11.10 Reiniging van het melkreservoir.....	15
11.11 Reiniging van de spuitmond heet water.....	16
12. ONTKALKEN	16
13. PROGRAMMERING VAN DE WATERHARDHEID	17
13.1 Meting van de waterhardheid.....	17
13.2 Instelling waterhardheid.....	18
14. VERZACHTINGSFILTER	18
14.1 Het filter installeren.....	18
14.2 Het filter vervangen.....	19
14.3 Het filter verwijderen.....	19
15. TECHNISCHE GEGEVENS	19
15.1 Aanbevelingen voor de energiebesparing.....	19
16. OP HET DISPLAY WEERGEGEVEN BERICHTEN	20
17. PROBLEMEN OPlossen	22

Lees altijd het boekje met de veiligheidsvoorschriften voordat u het apparaat gebruikt.

1. INLEIDING

Dank u voor het kiezen van de automatische machine voor koffie en cappuccino.

Wij wensen u veel plezier met uw nieuwe apparaat. Neem even de tijd om deze gebruiksaanwijzing te lezen. Zo voorkomt u gevaarlijke situaties en beschadiging van het apparaat.

1.1 Letters tussen haakjes

De letters tussen haakjes verwijzen naar de legenda aangegeven onder Beschrijving van het apparaat (pag. 2-3).

1.2 Problemen en reparaties

Probeer eventuele problemen allereerst op te lossen met behulp van de aanwijzingen van de hoofdstukken "16. Op het display weergegeven berichten" en "17. Problemen oplossen".

Wanneer deze aanwijzingen niet doeltreffend blijken te zijn of als u verdere opheldering wenst, raden wij u aan contact op te nemen met de klantenservice en te bellen naar het nummer aangegeven op het bijgevoegde blad "Klantenservice".

In geval uw land niet op dit blad vermeld staat, bel dan het nummer aangegeven op het garantiecertificaat. Neem voor eventuele reparaties uitsluitend contact op met de Technische Servicedienst van De'Longhi. De adressen staan vermeld op het bij de machine verstrekte garantiecertificaat.

2. BESCHRIJVING

2.1 Beschrijving van het apparaat

(pag. 2 - A)

- A1. Deksel van het koffiebonenreservoir
- A2. Deksel van de trechter voor het invoeren van voorgemalen koffie
- A3. Koffiebonenreservoir
- A4. Trechter voor voorgemalen koffie
- A5. Regelknop van de maalgraad
- A6. Kopjesblad
- A7. Toets ON/STAND-BY
- A8. Voedingskabel
- A9. Koffieuitloop (in hoogte verstelbaar)
- A10. Spuitmond heet water/stoom
- A11. Deurtje zetgroep
- A12. Zetgroep
- A13. Deksel waterreservoir
- A14. Waterreservoir
- A15. Zitting verzachtingsfilter
- A16. Condensbakje
- A17. Koffiedikbakje
- A18. Kopjesblad
- A19. Lekbakje
- A20. Indicator waterniveau van het lekbakje

2.2 Beschrijving van het bedieningspaneel (touchscreen)

(pag. 3 - B)

- B1. Display
- B2. ☺ / ESC: Menu instellingen van het apparaat / indrukken om het menu af te sluiten
- B3. ☺ / * : Voor de personalisatie van de dranken / pijltjestoets

Dranken met directe selectie:

B4. Melk		Voor de afgifte van 1 beker melk
B5. Latte Macchiato		Voor de afgifte van 1 beker latte macchiato
B6. Cappuccino		Voor de afgifte van 1 kop cappuccino
B7. Espresso		Voor de afgifte van 1 kopje espresso
B8. Coffee		Voor de afgifte van 1 kop koffie
B9. Long		Voor de afgifte van 1 kop Long

B10. ▶ / ☺ : Pijltjestoets / Menu selectie dranken (andere dan de direct selecteerbare dranken):

- 2 Espresso
- Ristretto
- 2 Ristretto
- Espresso Lungo
- 2 Espresso Lungo
- Doppio+
- Caffe latte
- Heet water
- Flat White
- Cappuccino mix

B11. ☺ / ☺: Om de selectie te bevestigen / Selectie aroma

Opgelet:

Voor de activering van de pictogrammen is een licht aanraking voldoende.

2.3 Beschrijving van de accessoires

(pag. 3 - C)

- C1. Reactiestrookje "Total Hardness Test"
- C2. Doseerschepje voor voorgemalen koffie
- C3. Ontkalker
- C4. Verzachtingsfilter (indien aanwezig)
- C5. Kwastje voor de reiniging
- C6. Afgiftepijpje heet water

2.4 Beschrijving van het melkreservoir

(pag. 3 - D)

- D1. Schuimregelknop en functie CLEAN
- D2. Deksel met melkopschuimer
- D3. Afgiftepijpje opgeschuimde melk
- D4. Melkopvoerpijpje
- D5. Melkkan

3. VOORAFGAAND AAN DE INWERKINGSTELLING

Opgelet:

- Voorafgaand aan het eerste gebruik moeten alle afneembare accessoires die in contact komen met water of melk worden afgespoeld met warm water.
- Bij het eerste gebruik is het watercircuit van de machine leeg en kan de machine derhalve veel lawaai maken: het lawaai vermindert naar mate het circuit gevuld wordt.
- Het apparaat is in de fabriek gecontroleerd met gebruik van koffie; het is dus heel gewoon om in de koffiemolen nog wat koffiesporen aan te treffen. Wij garanderen in elk geval dat dit apparaat nieuw is.

1. Sluit het apparaat aan op het elektriciteitsnet (afb. 1);

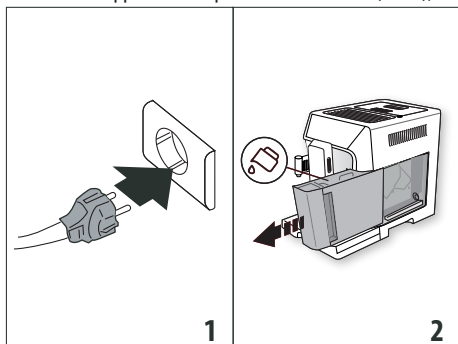

2. "Language" (taal): druk op de pijltjestoetsen (B3) om de gewenste taal wordt weergegeven: druk dan op (B11) om te bevestigen.

Volg nu de door het apparaat op het display weergegeven aanwijzingen:

3. Verwijder het waterreservoir (A14) (afb. 2), vul het tot de lijn MAX (aangegeven op het reservoir) met vers water (afb. 3) en plaats het reservoir terug (afb. 4) in het apparaat;

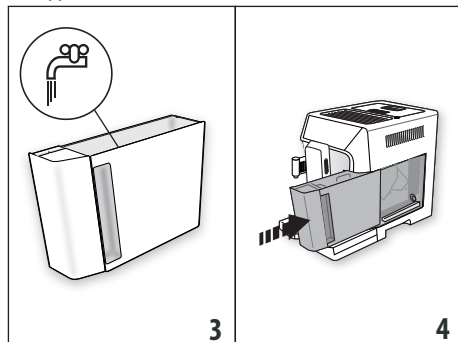

4. Controleer of het afgiftepipje heet water (C6) is aangebracht op de spuitmond (A10) (afb. 5) en plaats er een bakje onder (afb. 6) met een minimuminhoud van 100 ml;

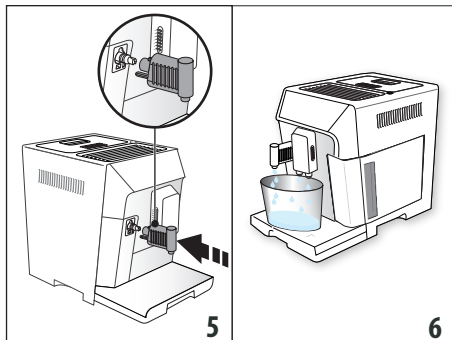

5. Druk op (B11) om te bevestigen: het apparaat geeft heet water af via de uitloop en schakelt vervolgens automatisch uit.

De koffiemachine is nu klaar voor het normale gebruik.

Let op:

- Bij het eerste gebruik moeten er 4 - 5 koppen cappuccino worden gezet voordat het apparaat een bevredigend resultaat begint te geven.
- Voor optimale prestaties van de machine, wordt aangeraden om het verzachtingsfilter (C4) te installeren volgens de aanwijzingen van hoofdstuk "14. Verzachtingsfilter". Als uw model niet over het filter beschikt, kan er een worden aangevraagd bij de erkende servicecentra De'Longhi.

4. HET APPARAAT INSCHAKELEN

Opgelet:

Bij elke inwerkingtreding voert het apparaat automatisch een cyclus van voorverwarming en spoeling uit die niet onderbroken mag worden. Pas na het uitvoeren van deze cyclus is het apparaat klaar voor gebruik.

Gevaar voor brandwonden!

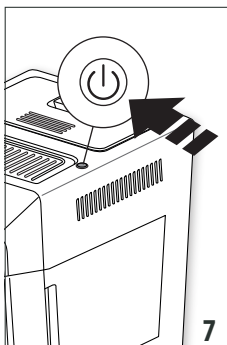

Tijdens de spoeling kan er een beetje heet water uit de tuitjes van de koffieuitloop (A9) lopen dat in het lekbakje (A19) eronder wordt opgevangen. Wees voorzichtig niet in contact te komen met de hete waterspatten.

- Druk, om het apparaat in te schakelen, op toets (A7) (afb. 7).

Na het voltooiën van de opwarming voert het apparaat automatisch een spoeling uit; op deze manier

laat het apparaat, naast dat de ketel wordt verwarmd, heet water door de interne circuits lopen, zodat ook die verwarmd worden.

Het apparaat is klaar voor gebruik wanneer het hoofdscherm verschijnt.

5. HET APPARAAT UITSCHAKELLEN

Bij elke uitschakeling en indien men koffie heeft bereid, voert het apparaat automatisch een spoeling uit.

1. Druk, om het apparaat uit te schakelen, op toets  (A7) (afb. 7).
2. Indien voorzien, voert het apparaat een spoeling uit en wordt het vervolgens uitgeschakeld (stand-by).

Let op:

Als het apparaat voor langere tijd niet wordt gebruikt, koppel het dan los van het elektriciteitsnet:

1. Schakel het apparaat eerst uit met toets  (A7) (afb. 7);
2. Onderbreek de stroomvoorziening door de stekker uit het stopcontact te verwijderen.

Let op!

Verwijder de stekker nooit wanneer het apparaat is ingeschakeld.



6. INSTELLINGEN VAN HET MENU





Het menu bestaat uit 5 items, waarvan enkele subgroepen hebben:

- Spoeling;
- Taal;
- Onderhoud:
 - Ontkalking,
 - Installeer filter,
 - (indien het filter geïnstalleerd is): Vervang filter,
 - (indien het filter geïnstalleerd is): Verwijder filter
- Algemeen:
 - Temperatuur instellen,
 - Waterhardheid,
 - Automatische uitschakeling,
 - Energiebesparing,
 - Geluidssignaal,
 - Standaard dranken,
 - Fabrieksinstellingen;
 - Statistiek.

6.1 Spoeling

Door middel van deze functie is het mogelijk om heet water te laten stromen uit de koffieuitloop (A9) en, indien aangebracht, uit het afgiftepijpe heet water (C6), zodat het interne circuit van de machine wordt gereinigd en verwarmd.

1. Plaats onder de koffieuitloop en het afgiftepijpe heet water (afb. 6) een bak met een minimuminhoud van 200ml;
2. Druk op  /  (B2) om het menu te openen;
3. Druk op de pijltjestoetsen  /  (B3) of  /  (B10) tot het gewenste item wordt weergegeven;















4. Druk op  /  (B11): na enkele seconden stroomt er, eerst uit de koffieuitloop en vervolgens uit het afgiftepijpe heet water (indien aanwezig), heet water dat het interne circuit van de machine reinigt en verwarmt;
5. Druk, om de spoeling te onderbreken, op  /  of wacht op de automatische onderbreking.

Opgelet:

- Wanneer het apparaat langer dan 3-4 dagen niet gebruikt wordt, is het zeer raadzaam om, na het opnieuw inschakelen, 2/3 spoelingen uit te voeren alvorens het apparaat opnieuw te gebruiken;
- Het is normaal dat er na het uitvoeren van deze functie water aanwezig is in het koffiedikbakje (A17).

6.2 Taal

Als u de taal op het display wenst te wijzigen (D5), ga dan als volgt te werk:

1. Druk op  /  (B2) om het menu te openen;
2. Druk op de pijltjestoetsen  /  (B3) of  /  (B10) tot het gewenste item wordt weergegeven;
3. Druk op  /  (B11);
4. Druk op de pijltjestoetsen  /  (B3) of  /  (B10) tot de gewenste taal wordt weergegeven;
5. Druk op  /  (B11): het apparaat keert terug naar het menu;
6. Druk vervolgens op  /  (B2) om het menu af te sluiten.













6.3 Onderhoud

Onder dit item bevinden zich de onderhoudswerkzaamheden die in de loop van de tijd door de machine vereist worden:

- **Ontkalking:** Verwijs voor de aanwijzingen inzake de ontkalking naar hoofdstuk "12. Ontkalken".
- **Installeer filter/Vervang filter/Verwijder filter:** Raadpleeg voor de aanwijzingen inzake de installatie/vervanging/verwijdering van het filter (C4) hoofdstuk "14. Verzachtingsfilter".

6.4 Algemeen

Onder dit item vindt u de instellingen om de basisfuncties van het apparaat te personaliseren:

1. Druk op  /  (B2) om het menu te openen;
2. Druk op de pijltjestoetsen  /  (B3) of  /  (B10) tot aan de weergave van "Algemeen";
3. Druk op  /  (B11) om te bevestigen;
4. Druk op de pijltjestoetsen  /  of  /  tot aan de weergave van het gewenste item:

Temperatuur instellen:

Ga als volgt te werk als u de temperatuur van het water voor het zetten van de koffie wenst te wijzigen:

- Druk op  /  (B11). Op het display (D5) wordt de momenteel ingestelde waarde weergegeven en knippert de waarde "Nieuw";

- Selecteer de nieuwe gewenste waarde met de pijltjestoetsen / (B3) of (B10);
5. Druk na de selectie van de gewenste waarde (laag, normaal, hoog) op / .

Het apparaat keert terug naar het vorige scherm.

Opgelet:

De temperatuurwijziging is effectiever voor de dranken waarvoor een grotere hoeveelheid is voorzien.

Waterhardheid

Raadpleeg voor de instructies inzake het vaststellen en de programmering van de waterhardheid het hoofdstuk "16. Programmering van de waterhardheid".

Automatische uitschakeling (stand-by):

Het is mogelijk de automatische uitschakeling in te stellen zodat het apparaat na 15 of 30 minuten of na 1, 2 of 3 uur van niet-gebruik uitgeschakeld wordt

- Druk op / (B11). Op het display (B1) wordt de momenteel ingestelde waarde weergegeven en knippert de waarde "Nieuw:";
- Selecteer de nieuwe in te stellen waarde met de pijltjestoetsen / (B3) of / (B10);
- Druk na de selectie van de gewenste waarde (15 min, 30 min, 1 uur, 2 of 3 uur) op / .

Het apparaat keert terug naar het vorige scherm.

Energiebesparing:

Ga voor de activering of deactivering van de modus "Energiebesparing" als volgt te werk:

- Druk op / (B11). Op het display (D5) wordt zowel de huidige status ("Actief" of "Niet actief") weergegeven, als de handeling die wordt uitgevoerd na bevestiging met / ("Deactiveren?" of "Activeren?");
 - Druk op / om de functie te deactiveren of te activeren.
- Het apparaat keert terug naar het vorige scherm.

Opgelet:

- wanneer de functie actief is, verschijnt op het display het symbool "ECO".
- In de energiebesparende modus heeft het apparaat enkele seconden nodig voordat de eerste koffie of de eerste drank met melk afgegeven wordt, omdat het apparaat moet voorverwarmen.
- Als het melkreservoir (D) is aangebracht, is de functie "Energiebesparing" niet van invloed.

Geluidssignaal:

Met deze functie wordt het geluidssignaal geactiveerd of gedeactiveerd. Ga als volgt te werk:

- Druk op / (B11). Op het display (D5) wordt zowel de huidige status ("Actief" of "Niet actief") weergegeven, als de handeling die wordt uitgevoerd na bevestiging met / ("Deactiveren?" of "Activeren?");

- Druk op / om de functie te deactiveren of te activeren. Het apparaat keert terug naar het vorige scherm.

Standaard dranken

Met deze functie kunnen alle dranken, of de afzonderlijke dranken die gepersonaliseerd zijn, worden gereset naar de fabriekswaarden.

- Druk op / (B11). Het display (D5) toont de gepersonaliseerde dranken en het item "Alles";
- Selecteer "Alles" als u de instellingen voor aroma en hoeveelheid voor alle dranken wenst terug te stellen naar de fabriekswaarden, of selecteer de gewenste drank; druk vervolgens op / .
- Druk voor de reset naar de fabriekswaarden op / .
- Het apparaat bevestigt de reset en keert terug naar het vorige scherm.

Ga verder met de reset van een andere drank of druk op (B2) per om het menu af te sluiten.

Fabrieksinstellingen:

Met deze functie worden alle instellingen van het apparaat en de dranken gereset (met uitzondering van de taal die blijft ingesteld op de selectie van de eerste inwerkingstelling).

1. Druk op / (B11);
2. Druk op / om alle instellingen te resetten;
3. Het apparaat bevestigt de reset en keert terug naar het vorige scherm.

Druk op (B2) om het menu af te sluiten.

6.5 Statistiek

Door middel van deze functie kunnen de statistische gegevens van de machine worden weergegeven. Ga voor de weergave als volgt te werk:

1. Druk op (B2) om het menu te openen;
2. Druk op de pijltjestoetsen / (B3) of / (B10) tot aan de weergave van het item "Statistiek";
3. Druk op / (B11): het display (D5) toont de statistische gegevens van de machine: blader door de items met de pijltjestoetsen / / / ;
4. Druk vervolgens op (B2) om af te sluiten.

Druk nogmaals op (B2) om terug te keren naar het hoofdscherm.

7. BEREIDING VAN DE KOFFIE

7.1 Tijdelijke wijziging van het aroma van de koffie

Druk op / (B11) om het aroma van de koffie van de automatische recepten tijdelijk te wijzigen:

	Persoonlijk geprogrammeerd)	(indien /
	Standaard	

	EXTRA MILD
	MILD
	NORMAAL
	STERK
	EXTRA STERK
	(zie "7.3 Koffie bereiden met voorgemalen koffie")

Opgelet:

- De wijziging van het aroma wordt niet opgeslagen en bij de volgende automatische afgifte selecteert het apparaat de vooraf ingestelde waarde (1 my).
- Indien de afgifte niet binnen enkele seconden na de tijdelijke wijziging van het aroma plaatsvindt, keert het aroma terug naar de vooraf ingestelde waarde (1 my).

7.2 Bereiding van automatische recepten met koffiebonen

Let op!

Gebruik geen groene, gekarameliseerde of gekonfijte koffiebonen omdat deze aan de koffiemolen kunnen blijven kleven en hem onbruikbaar kunnen maken.

1. Vul het koffiebonenreservoir (A3) met de koffiebonen (afb. 8);

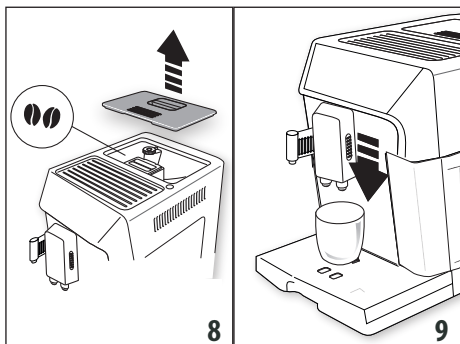

2. Plaats onder de tuitjes van de koffieuitloop (A9):
 - 1 kopje, wanneer u 1 koffie wenst;
 - 2 kopjes, als u 2 kopjes koffie wenst (zie de opmerking aan het einde van de paragraaf).
3. Breng de koffieuitloop omlaag en zo dicht mogelijk bij de kopjes: op deze wijze wordt de beste crème verkregen (afb. 9);
4. Selecteer de gewenste koffie:

Koffiedranken met directe selectie			
Recept	Hoeveelheid	Programmeerbare hoeveelheid	Vooraf bepaald aroma
Espresso (B7)	≈ 40 ml	van ≈30 tot ≈ 80ml	
Koffie (B8)	≈ 180 ml	v a n ≈100 tot ≈240ml	
Long (B9)	≈ 160 ml	v a n ≈115 tot ≈250ml	
Koffiedranken geselecteerd met > / ☐ (B10) en bevestigd met ^{ok} / ^{on} (B11)			
Ristretto	≈ 30 ml	van ≈20 tot ≈40ml	
Espresso Lungo	≈ 120 ml	v a n ≈80 tot ≈180ml	
Doppio+	≈ 120 ml	v a n ≈80 tot ≈180ml	
2 Espresso	≈ 40 ml x 2 kopjes	--	
2 Espresso Lungo	≈ 120 ml x 2 kopjes	--	
2 Ristretto	≈ 30 ml x 2 kopjes	--	

5. De bereiding start en op het display (D5) verschijnt de geselecteerde drank en een voortgangsbalk die, naarmate de bereiding vordert, wordt opgevuld.

Opgelet:

- Het is mogelijk om gelijktijdig 2 kopjes ESPRESSO, RISTRETTO, ESPRESSO LUNGO te zetten door tijdens de bereiding van de enkele drank te drukken op "X2" > / ☐ (B10) (het opschrift blijft aan het begin van de bereiding gedurende enkele seconden weergegeven).
- Terwijl de machine koffie afgeeft, kan de afgifte op elk gewenst moment worden gestopt door te drukken op "STOP"-^{my} / ◀ (B3) of ^{esc} / ◀ (B2).
- Wanneer u bij het beëindigen van de afgifte een grotere hoeveelheid koffie in het kopje wenst, volstaat het om (binnen 3 seconden) te drukken op "EXTRA"- > / ☐ . On-

derbreek, bij het bereiken van de gewenste hoeveelheid, door te drukken op "STOP"-  /  (B3).

Zodra de bereiding is voltooid, is het apparaat weer klaar voor een nieuw gebruik.

Opgelet:



- Tijdens het gebruik worden op het display enkele berichten weergegeven (Vul reservoir, Ledig koffiedikbakje, enz.) waarvan de betekenis wordt beschreven in het hoofdstuk "17. Problemen oplossen".
- Wanneer u een warmere koffie wenst, raadpleeg dan paragraaf "7.5 Tips voor een warmere koffie".
- Loopt de koffie druppelsgewijs, of weinig volumineus, met weinig crème, of te koud, lees dan de tips van hoofdstuk "17. Problemen oplossen".
- Raadpleeg, om de dranken te personaliseren naar uw eigen smaak, hoofdstuk "9. Programmering en selectie".

7.3 Koffie bereiden met voorgemalen koffie

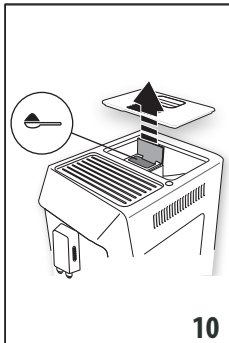

Let op!





- Voeg nooit voorgemalen koffie toe aan de uitgeschakelde machine om te voorkomen dat er koffie in het apparaat wordt verspreid en het zo bevuilt. In dit geval kan de machine beschadigd worden.
- Voeg nooit meer dan 1 afgestreken doseerschepje (C2) toe, anders kan de binnenkant van het apparaat vuil worden of de trechter (A4) verstopt raken.
- Bij het gebruik van voorgemalen koffie kan er slechts één kopje koffie tegelijk gezet worden.



1. Druk herhaaldelijk op de toets  /  (B11) tot op het display (D5) "" verschijnt;
2. Controleer dat de trechter niet verstopt is en voeg vervolgens een afgestreken doseerschepje gemalen koffie toe (afb. 10);
3. Plaats een kopje onder de tuitjes van de koffieuitloop (A9) (afb. 9);

4. Selecteer de gewenste koffie:

Recept	Hoeveelheid
 Espresso (B7)	≈ 40 ml
 Koffie (B8)	≈ 180 ml
 Long (B9)	≈ 160 ml



Koffiedranken geselecteerd met  /  (B10) en bevestigd met  /  (B4)	
Ristretto	≈ 30 ml
Espresso Lungo	≈ 120 ml

5. De bereiding start en op het display verschijnt de geselecteerde drank en een voortgangsbalk die, naarmate de bereiding vordert, wordt opgevuld.

Opgelet:

Wanneer u bij het beëindigen van de afgifte een grotere hoeveelheid koffie in het kopje wenst, volstaat het om (binnen 3 seconden) te drukken op "EXTRA" -  /  (B10). Onderbreek, bij het bereiken van de gewenste hoeveelheid, door te drukken op  /  (B3).

Let op! Bereiding van koffie LONG  :

Halverwege de bereiding vraagt de machine om nog een afgestreken doseerschepje voorgemalen koffie toe te voegen: ga verder en druk op  /  (B11).

Opgelet:

- Als de modus "Energiebesparing" actief is, kan het enkele seconden duren voordat de afgifte van de eerste koffie begint.
- Tijdens het gebruik worden op het display enkele berichten weergegeven (Vul reservoir, Ledig koffiedikbakje, enz.) waarvan de betekenis wordt beschreven in het hoofdstuk "17. Problemen oplossen".
- Wanneer u een warmere koffie wenst, raadpleeg dan paragraaf "7.5 Tips voor een warmere koffie".
- Loopt de koffie druppelsgewijs, of weinig volumineus, met weinig crème, of te koud, lees dan de tips van hoofdstuk "17. Problemen oplossen".

7.4 Instelling van de koffiemolen

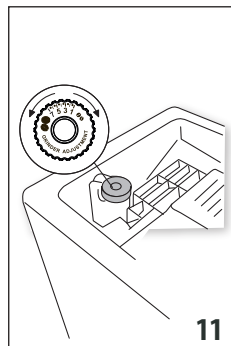

De koffiemolen mag niet worden afgesteld, althans in het begin, aangezien hij reeds in de fabriek is ingesteld voor het verkrijgen van een correcte koffieafgifte.

Wanneer men echter na het bereiden van de eerste kopjes koffie merkt dat de afgifte weinig volumineus is of met weinig crème, of dat de afgifte te langzaam loopt (druppelsgewijs), moet een correctie

worden uitgevoerd met de regelknop van de maalgraad (A5) (afb. 11).

Let op:

Deze regelknop mag alleen verdraaid worden wanneer de koffiemolen in werking is, tijdens de eerste fase van de bereiding van de dranken met koffie.



Als de koffie te langzaam loopt of helemaal niet loopt, draai dan één klik naar rechts in de richting van het getal 7.

Om daarentegen een volumineuzer afgifte van de koffie en de verbetering van de crème te bekomen, moet de knop één

klik naar links worden gedraaid in de richting van het getal 1 (niet meer dan één klik per keer, anders kan het gebeuren dat de koffie druppelsgewijs loopt).

Het effect van deze correctie is pas merkbaar na de afgifte van ten minste 2 achtereenvolgende kopjes koffie. Indien het gewenste resultaat na deze afstelling nog niet wordt verkregen, moet de correctie worden herhaald door de knop nog een klik verder te draaien.

7.5 Tips voor een warmere koffie

Voor het verkrijgen van een warmere koffie, raden we aan om:

- een spoeling uit te voeren door de functie "Spoeling" te selecteren in het menu instellingen (paragraaf "6.1 Spoeling");
- de kopjes te verwarmen met warm water door middel van de heet water-functie (zie hoofdstuk "10. Afgifte van heet water");
- de koffietemperatuur te verhogen in menu "Instellingen" (zie paragraaf "6.4 Algemeen"). De temperatuurwijziging is meer effectief voor de dranken waarvoor een grotere hoeveelheid is voorzien.

8. BEREIDING VAN DRANKEN MET MELK

Opgelet:

Om te voorkomen dat er melk met weinig schuim of met grote bellen wordt verkregen, moeten het deksel van het melkreservoir (D2) en de spuitmond heet water (A10) altijd gereinigd worden zoals beschreven in de paragrafen "8.4 Reiniging van het melkreservoir na elk gebruik", "11.10 Reiniging van het melkreservoir" en "11.11 Reiniging van de spuitmond heet water".

8.1 Het melkreservoir vullen en bevestigen

1. Til het deksel van het melkreservoir op (afb. 12);

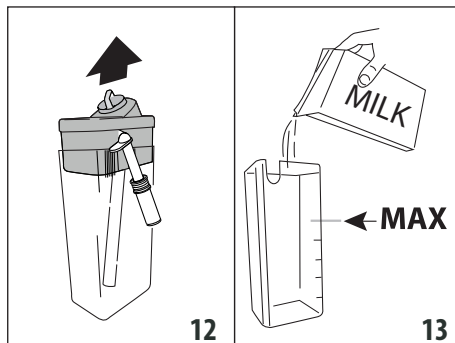

2. Vul het melkreservoir (D5) met een voldoende hoeveelheid melk. Overschrijd niet het op het reservoir aangegeven niveau MAX (afb. 13);
3. Zorg ervoor dat het melkopvoerpijpe (D4) goed en volledig is bevestigd in de daarvoor voorziene zitting op de bodem van het deksel van het melkreservoir (afb. 14);

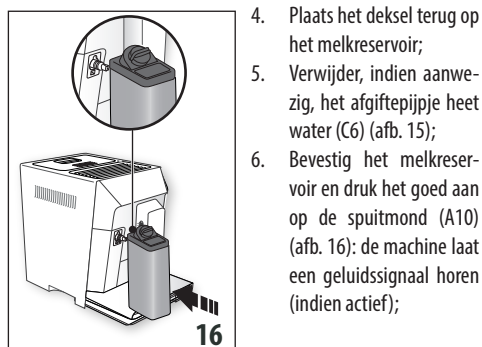
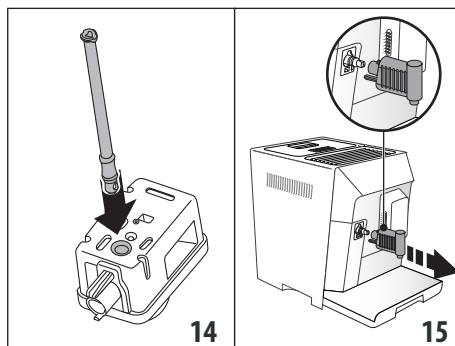



4. Plaats het deksel terug op het melkreservoir;
 5. Verwijder, indien aanwezig, het afgiftepijpe heet water (C6) (afb. 15);
 6. Bevestig het melkreservoir en druk het goed aan op de spuitmond (A10) (afb. 16): de machine laat een geluidssignaal horen (indien actief);
7. Plaats een voldoende groot kopje onder de tuitjes van de koffieuittloop (A9) en onder het afgiftepijpe opgeschuimde melk (D3);
 8. Volg de onderstaande aanwijzingen voor elke specifieke functie.

Opgelet:

- Voor dikker en homogener schuim moet magere of halfvolle melk op koelkasttemperatuur (ongeveer 5° C) worden gebruikt.
- De kwaliteit van het schuim kan variëren op basis van:
 - het type melk of plantaardige drank;
 - het gebruikte merk;
 - de ingrediënten en de voedingswaarden.
- Als de modus "Energiebesparing" geactiveerd is, kan het enkele seconden duren voordat de afgifte van de dranken begint.

8.2 De hoeveelheid schuim aanpassen

Door de schuimregelknop te draaien (D1), kan de hoeveelheid schuim geselecteerd worden die tijdens de bereiding van de dranken met melk wordt afgegeven.

Stand regelknop	Beschrijving	Aanbevolen voor...
	Geen schuim	WARME MELK (niet opgeschuimd) /CAFFELATTE
	W e i n i g schuim	LATTE MACCHIATO/ FLAT WHITE
	Max. schuim	CAPPUCCINO/ /CAPPUCCINO MIX / WARME MELK (opgeschuimd)

8.3 Automatische bereiding van dranken op basis van melk

1. Vul en plaats het melkreservoir (D) zoals eerder beschreven;
2. Kies de gewenste drank:

Met directe selectie:



-  : Milk (B4) (Warme melk)
-  : Latte Macchiato (B5)
-  : Cappuccino (B6)

Geselecteerd door te drukken op (B10) en bevestigd met (B11):

- Caffelatte
 - Flat white
 - Cappuccino Mix
3. Na enkele seconden wordt de bereiding door het apparaat automatisch gestart en wordt op het display de geselecteerde drank weergegeven, samen met een voortgangsbalk die, naarmate de bereiding vordert, opgevuld wordt;
 4. Na de afgifte van de melk, bereidt de machine automatisch de koffie (voor dranken die dat vereisen).

Opgelet:

-  /  (B2): druk op deze toets om de bereiding volledig te stoppen en terug te keren naar het hoofdscherm.

- "STOP"  /  (B3) : druk op deze toets om de afgifte van melk of koffie te onderbreken en over te gaan naar de volgende afgifte (indien voorzien) om de drank te voltooien.
- Wanneer u bij het beëindigen van de afgifte een grotere hoeveelheid koffie in het kopje wenst, druk dan op toets "EXTRA" -  (B10).
- Bewaar het melkreservoir niet lang buiten de koelkast: hoe hoger de temperatuur van de melk (5°C is ideaal), hoe slechter de kwaliteit van het schuim.
- De dranken kunnen gepersonaliseerd worden (zie hoofdstuk "9. Programmering en selectie").

8.4 Reiniging van het melkreservoir na elk gebruik

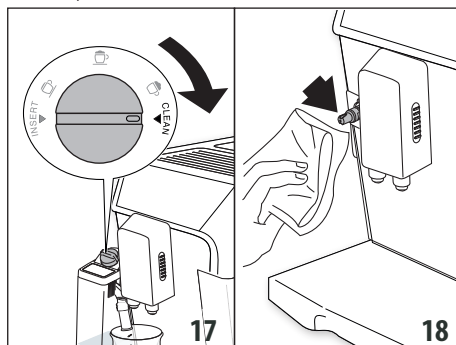

Na elk gebruik van de functies voor melk moet het deksel van de melkopschuimer gereinigd worden:

1. Laat het melkreservoir (D) aangebracht op de machine (het is niet nodig om het melkreservoir leeg te maken);
2. Zet een beker of kan onder het afgiftepipje opgeschuimd melk;



3. Draai de regelknop schuim (D1) naar "CLEAN" (afb. 17): op het display verschijnt een voortgangsbalk die, naar mate de handeling vordert, wordt opgevuld en het bericht "Reiniging bezig". De reiniging stopt automatisch;
4. Plaats de schuimregelknop terug op één van instellingen voor schuim;
5. Verwijder het melkreservoir en reinig de spuitmond (A10) altijd met een spons (afb. 18).

Opgelet:

- Als er meerdere koppen van de drank op basis van melk bereid moeten worden, reinig het melkreservoir dan na de laatste bereiding: druk in dit geval op  /  (B2) wanneer het betreffende bericht verschijnt om terug te keren naar het hoofdmenu.
- Wanneer de reiniging niet wordt uitgevoerd, verschijnt het symbool  op het display, om eraan te herinneren dat de reiniging van het melkreservoir uitgevoerd moet worden.

- Het reservoir met de melk kan in de koelkast bewaard worden.
- In enkele gevallen moet voor het uitvoeren van de reiniging gewacht worden tot de machine is opgewarmd.

9. PROGRAMMERING EN SELECTIE

In het menu "my" worden de dranken geprogrammeerd op basis van uw smaak.

1. Druk op / ◀ (B3);
2. Druk op de pijltjestoetsen / ◀ (B3) of ▶ / (B10) tot aan de weergave van de gewenste drank;
3. Druk op / (B11) om de drank te selecteren;
4. • **Dranken met koffie:** op het display (D5) verschijnt "Programmering aroma": druk op de pijltjestoetsen / ◀ of ▶ / tot het gewenste aroma geselecteerd wordt. Druk op / om de selectie te bevestigen: de bereiding start en op het display verschijnt "Programmering koffie" en een voortgangsbalk die wordt opgevuld naarmate de bereiding vordert. Druk na het bereiken van de gewenste hoeveelheid in het kopje op / ◀ (STOP).
- **Dranken op basis van melk:** na de selectie en de bevestiging van het aroma wordt de bereiding gestart. Op het display verschijnt "Programmering melk" en een voortgangsbalk die wordt opgevuld naarmate de bereiding van de melk vordert: druk bij het bereiken van de gewenste hoeveelheid op / .

Het apparaat start vervolgens de bereiding van de koffie: druk op / om de afgifte te onderbreken op het moment dat de gewenste hoeveelheid koffie wordt bereikt.

5. Sla de programmering op door te drukken op / (of druk anders op / (B2)).
6. "Param. opgeslagen" of "Param. niet opgesl.". Het apparaat keert terug naar de status klaar voor gebruik.

Opgelet:

- De tekst "STOP" verschijnt op het display wanneer de minimaal programmeerbare hoeveelheid wordt bereikt.
- "STOP": druk op de overeenkomstige toets om de afgifte van de melk of koffie te onderbreken en om over te gaan naar de volgende afgifte (indien voorzien) voor het voltooien van de drank.

10. AFGIFTE VAN HEET WATER

Let op! Gevaar voor brandwonden.

Laat de machine niet onbeheerd tijdens de afgifte van heet water.

1. Controleer dat het afgiftepipje heet water (C6) correct op de spuitmond heet water (A10) is bevestigd;
2. Plaats een bakje onder de afgiftegroep (zo dicht mogelijk om spatten te voorkomen) (afb. 6);

3. Druk op ▶ / (B10) en blader door de dranken van het menu door middel van de pijltjestoetsen / ◀ (B3) of ▶ / (B10) tot aan de weergave van "Heet water";
4. Druk op / (B11): op het display verschijnt een voortgangsbalk die, naarmate de bereiding vordert, wordt opgevuld;
5. Het apparaat geeft heet water af en onderbreekt daarna automatisch de afgifte. Druk, om de afgifte handmatig te onderbreken, op / ◀ (STOP).

Opgelet:

- Wanneer de modus "Energiebesparing" actief is, kan het enkele seconden duren voordat er heet water wordt afgegeven.
- De hoeveelheid afgegeven water kant gepersonaliseerd worden (zie paragraaf "9. Programmering en selectie").

11. REINIGING

11.1 De machine reinigen

De volgende delen van de machine moeten regelmatig worden schoongemaakt:

- het interne circuit van de machine;
- het koffiedikbakje (A17);
- het lekbakje (A19) en het condensbakje (A16);
- het waterreservoir (A14);
- de tuitjes van de koffieuitloop (A9);
- de trechter voor het invoeren van voorgemalen koffie (A4);
- de zetgroep (A12), toegankelijk na het openen van het deurtje (A11);
- het melkreservoir (D);
- de spuitmond heet water/stoom (A10);
- het afgiftepipje heet water (C6).

Let op!

- Gebruik voor de reiniging van de machine geen oplosmiddelen, schurende reinigingsmiddelen of alcohol. De superautomatische apparaten van De'Longhi behoeven voor hun reiniging geen chemische additieven.
- Geen enkel onderdeel van het apparaat mag in de vaatwasser gewassen worden, met uitzondering van het melkreservoir (D).
- Gebruik geen metalen voorwerpen voor het verwijderen van aanslag of koffieresten omdat ze de metalen of plastic oppervlakken kunnen beschadigen.

11.2 Reiniging van het interne circuit van de machine

In geval van periodes van inactiviteit die langer duren dan 3/4 dagen wordt met klem aangeraden om de machine, voorafgaand aan het gebruik, in te schakelen en:

- 2/3 spoelingen uit te voeren (zie paragraaf "6.1 Spoeling");
- gedurende enkele seconden heet water af te geven (hoofdstuk "10. Afgifte van heet water").

Opgelet:

Het is normaal dat er na het uitvoeren van deze reiniging water aanwezig is in het koffiedikbakje (A17).

11.3 Reiniging van het koffiedikbakje

Het display signaleert dat het koffiedikbakje (A17) vol is. Zolang het koffiedikbakje niet gereinigd wordt, kan het apparaat geen koffie bereiden. Het apparaat zal de noodzaak voor de lediging van het bakje ook signaleren als het bakje nog niet vol is, maar als er 72 uur zijn verstreken sinds de eerste bereiding (opdat de 72 uur correct worden berekend, moet de machine altijd op het elektriciteitsnet blijven aangesloten).

Voor het uitvoeren van de reiniging (met ingeschakeld apparaat):

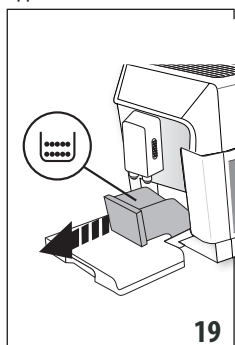

- Verwijder, ledig en reinig het lekbakje (A19) (afb. 19).
- Maak het koffiedikbakje zorgvuldig leeg en schoon en verwijder alle resten die op de bodem kunnen achterblijven: de bijgeleverde kwast (C5) heeft een spateltje dat hiervoor gebruikt kan worden.

Wanneer het lekbakje wordt verwijderd, is het **verplicht** om altijd ook het koffiedikbakje leeg te maken, ook als het nog niet vol is. Wordt deze handeling niet uitgevoerd, dan kan het gebeuren dat het koffiedikbakje, bij het zetten van verdere kopjes koffie, voller wordt dan voorzien en het apparaat verstopt raakt.

11.4 Reiniging van het lekbakje

Het lekbakje (A19) is voorzien van een (rode) drijvende indicator (A20) van het waterniveau in het bakje (afb. 20). Voordat deze indicator uit het kopjesblad (A18) naar buiten begint te steken, moet het bakje geleegd en gereinigd worden, anders kan het water over de rand stromen en het apparaat, het steunvlak of de omringende zone beschadigd worden.

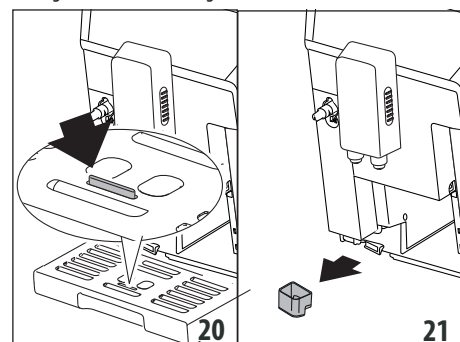

Voor de verwijdering van het lekbakje:

1. Verwijder het lekbakje en het koffiedikbakje (A17) (afb. 19);
2. Verwijder de kopjesplaat, ledig dan het lekbakje en het koffiedikbakje en was alle onderdelen;
3. Controleer het condensbakje (A16) en maak het leeg als het vol is (afb. 21).
4. Plaats het lekbakje terug, compleet met rooster en koffiedikbakje.

11.5 Reiniging van de binnenkant van de machine

Gevaar voor elektrische schok!

Voordat de handelingen voor de reiniging van de binnenkant worden uitgevoerd, moet de machine worden uitgeschakeld (zie hoofdstuk "5. Het apparaat uitschakelen") en losgekoppeld van het elektriciteitsnet. Dompel het apparaat nooit onder in water.

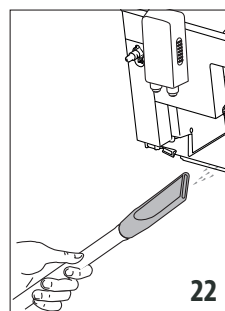

1. Controleer regelmatig (ongeveer eenmaal per maand) of de binnenkant van het apparaat (alleen toegankelijk nadat het lekbakje (A19) verwijderd is) vuil is. Verwijder, indien nodig, de koffieaanslag met de bijgeleverde kwast (C5) en een spons;
2. Zuig alle resten op met een stofzuiger (afb. 22).

11.6 Reiniging van het waterreservoir

1. Reinig regelmatig (ongeveer eenmaal per maand) en bij elke vervanging van het verzachtingsfilter (C4) (indien aanwezig) het waterreservoir (A14) met een vochtige doek en een beetje mild reinigingsmiddel;
2. Verwijder het filter (C4) (indien aanwezig) en spoel het onder stromend water af;
3. Plaats het filter terug (indien aanwezig), vul het reservoir (A14) met vers water en plaats het reservoir terug;
4. (alleen voor modellen met een verzachtingsfilter) Laat 100 ml water lopen om het filter te activeren.

11.7 Reiniging van de tuitjes van de koffieuitloop

1. Reinig de tuitjes van de koffieuitloop (A9) regelmatig met een spons of een doek (afb. 23);
2. Controleer of de gaatjes van de koffieuitloop verstopt zijn. Verwijder zo nodig de koffieresten met een tandenstoker (afb. 23).

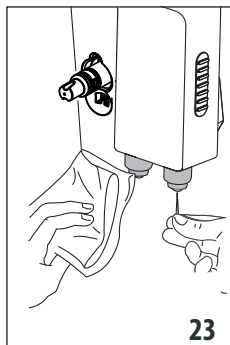

11.8 Reiniging van de trechter voor het invoeren voorgemalen koffie

Controleer regelmatig (ongeveer één keer per maand) of de trechter voor gemalen koffie (A4) verstopt is. Verwijder zo nodig de koffieresten met de bijgeleverde kwast (C5).

11.9 Reiniging van de zetgroep

De zetgroep (A12) moet ten minste eenmaal per maand gereinigd worden.

Let op!

De zetgroep kan niet verwijderd worden als de machine is ingeschakeld.

1. Controleer of de machine de uitschakeling correct heeft uitgevoerd (zie "5. Het apparaat uitschakelen");
2. Verwijder het waterreservoir (afb. 2).

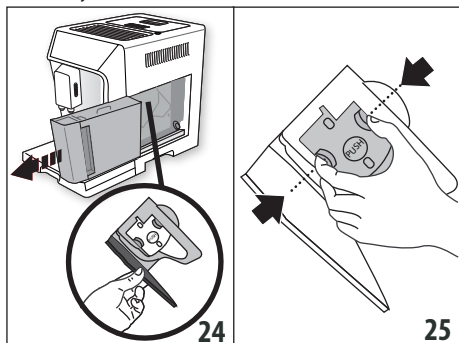

3. Open het deurtje van de zetgroep (afb. 24) aan de rechterzijde van het apparaat.
4. Druk de twee rode ontgrendelingsknoppen naar binnen en trek tegelijkertijd de zetgroep naar buiten (afb. 25);

Let op!

ALLEEN MET WATER AFSPOELEN

GEEN REINIGINGSMIDDELEN - GEEN VAATWASSER

Reinig de zetgroep zonder gebruik van reinigingsmiddelen omdat deze mogelijk schade veroorzaken.

5. Dompel de zetgroep gedurende ongeveer 5 minuten onder in water en spoel hem vervolgens af onder de kraan;

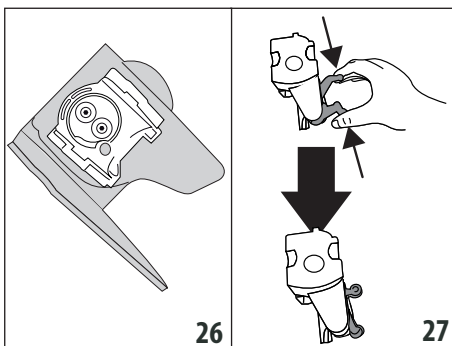

6. Gebruik de kwast (C5), verwijder eventuele koffieresten uit de zitting van de zetgroep, zichtbaar via het deurtje van de zetgroep.
7. Plaats de zetgroep na de reiniging terug in de houder (afb. 26); druk dan op het opschrift PUSH tot de klik van de vastkoppeling wordt gehoord.

Opgelet:

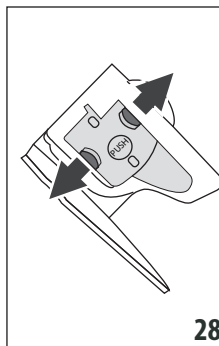

Als het moeilijk is om de zetgroep terug te plaatsen, dan moet hij (voordat hij wordt teruggeplaatst) naar de juiste grootte worden gebracht door op de twee hendels te drukken, zoals in afb. 27.

8. Controleer na de terugplaatsing of de twee rode knoppen correct naar buiten zijn gesprongen (afb. 28).
9. Sluit het deurtje van de zetgroep.
10. Plaats het waterreservoir terug.

11.10 Reiniging van het melkreservoir

Om de efficiëntie van de melkopschuimer te handhaven, moet het melkreservoir om de twee dagen als volgt gereinigd worden:

1. Verwijder het deksel (D2).
2. Verwijder het melkafgiftepijpe (D3) en het melkopvoerpijpe (D4) (afb. 29).
3. Draai de schuimregelknop (D1) linksom naar de stand "IN-SERT" (afb. 29) en neem hem naar boven weg.

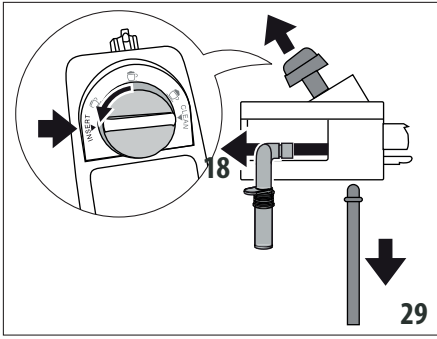

4. Was alle onderdelen en het reservoir in de vaatwasser, waarbij ze echter in de bovenste mand geplaatst moeten worden. Beschikt u niet over een vaatwasmachine, was alles dan met de hand, zoals aangegeven in de opmerking aan het einde van de paragraaf.

Let bijzonder goed op dat er in de uitsparing en de groef onder de dop (afb. 30) geen melkresten achterblijven: schraap de groef eventueel schoon met een tandenstoker.

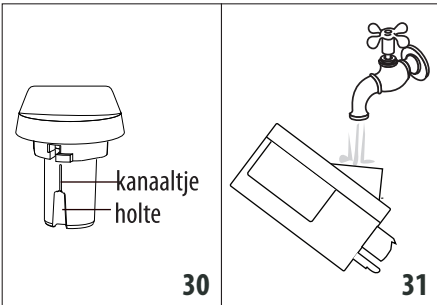

5. Spoel de binnenkant van de zitting van de schuimregelknop af met stromend water (afb. 31).
6. Controleer of ook het opvoerpijpe en het afgiftepijpe vrij zijn van melkresten.
7. Hermonteer de draaiknop ter hoogte van het opschrift "IN-SERT"; het afgiftepijpe en het melkopvoerpijpe.
8. Plaats het deksel opnieuw op het melkreservoir.

Opgelet: wassen met de hand

De vaatwasser verzekert een perfecte hygiëne voor alle onderdelen van het melkreservoir. Wanneer er met de hand wordt gewassen, moeten alle onderdelen van het melkreservoir zorgvuldig gewassen worden met warm water en moeten ze gedurende ongeveer 30 minuten ondergedompeld blijven in een bakje met warm water alvorens te handelen zoals aangegeven onder stap 5.

11.11 Reiniging van de spuitmond heet water

Reinig zo nu en dan de spuitmond (A10) met een spons en verwijder eventuele afzettingen vanaf de pakkingen (afb. 18).

12. ONTKALKEN

Let op!

- Lees voorafgaand aan het gebruik de aanwijzingen en het etiket van de ontkalker, aangegeven op de verpakking van het product.
- Wij raden aan om uitsluitend ontkalker van De'Longhi te gebruiken. Het gebruik van ongeschikte ontkalkers, evenals het niet regelmatig uitvoeren van de ontkalking, kan leiden tot het optreden van gebreken die niet gedekt worden door de garantie van de fabrikant.
- De ontkalker kan kwetsbare oppervlakken aantasten. Wordt het product per ongeluk gemorst, neem het dan onmiddellijk op.

Om de ontkalking uit te voeren

Ontkalker	Ontkalker De'Longhi
Bak	Aanbevolen inhoud: 2 l
Tijd	~45min

Ontkalk de machine wanneer op het display (D5) het betreffende bericht verschijnt. Als u de ontkalking onmiddellijk wenst te starten, druk dan op $\text{OK} / \bullet\bullet$ (B11) en volg de handelingen vanaf punt 6. Druk, om de ontkalking uit te stellen naar een ander moment, op ESC / ESC (B2): op het display herinnert het symbool Ca^{++} eraan dat het apparaat ontkalkt moet worden.

Om het menu ontkalken te openen:

1. Schakel de machine in en wacht tot ze klaar is voor gebruik;
2. Druk op ESC / ESC , om het menu "Instellingen" te openen;
3. Druk op de pijltjestoetsen $\text{M} / \blacktriangleleft$ (B3) of $\blacktriangleright / \text{M}$ (B10) tot aan de weergave van "Onderhoud": druk op $\text{OK} / \bullet\bullet$;
4. Druk op de pijltjestoetsen $\text{M} / \blacktriangleleft$ of $\blacktriangleright / \text{M}$ tot aan de weergave van "Ontkalken": druk op $\text{OK} / \bullet\bullet$;
5. Bevestig door te drukken op $\text{OK} / \bullet\bullet$;
6. (Indien het filter geïnstalleerd is): verwijder het waterreservoir (A14), verwijder het verzachtingsfilter (C4), ledig het waterreservoir. Druk op $\text{OK} / \bullet\bullet$;
7. Giet de ontkalker in het waterreservoir, tot aan niveau A (komt overeen met een verpakking van 100ml) aangegeven op de binnenkant van het reservoir; voeg vervolgens water toe (één liter) tot aan niveau B (afb. 32); plaats het waterreservoir terug. Druk op $\text{OK} / \bullet\bullet$;
8. Verwijder het lekbakje (A19) en het koffiedikbakje (A17), maak ze leeg en plaats ze terug. Druk op $\text{OK} / \bullet\bullet$;

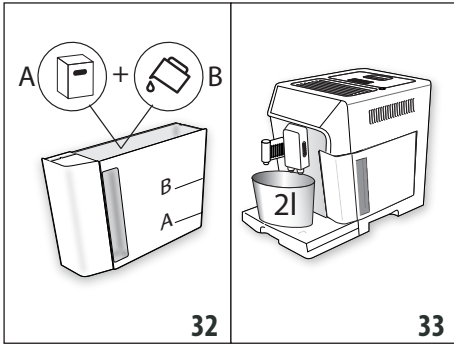

9. Plaats onder het afgiftepijpje heet water (C6) en de koffieuitloop (A9) een lege bak met een aanbevolen inhoud van 2 liter (afb. 33). Druk op / ;

Let op! Gevaar voor brandwonden

Uit de koffieuitloop en uit het afgiftepijpje heet water stroomt heet water dat zuren bevat. Wees derhalve voorzichtig niet in contact te komen met deze oplossing.

10. Het ontkalkingsprogramma wordt gestart en de ontkalkingsoplossing stroomt uit zowel het afgiftepijpje heet water als de koffieuitloop; er wordt automatisch, met tussenpozen, een reeks spoelingen uitgevoerd om de kalkresten uit de machine te verwijderen;

Na ongeveer 25 minuten onderbreekt het apparaat de ontkalking;

11. Het apparaat is nu klaar voor een spoeling met vers water. Maak de voor het opvangen van de ontkalkingsoplossing gebruikte bak leeg, verwijder het waterreservoir, maak het leeg en spoel het af onder stromend water, vul het tot niveau MAX met vers water en zet het terug in de machine: druk op / ;
12. Plaats de voor het opvangen van de ontkalkingsoplossing gebruikte bak leeg terug onder de koffieuitloop en het afgiftepijpje heet water (afb. 33) en druk op / ;
13. Bevestig door te drukken op / ;
14. Het water stroomt eerst uit de koffieuitloop en dan uit het afgiftepijpje heet water;
15. Maak, wanneer het water in het reservoir op is, de voor het opvangen van het spoelwater gebruikte bak leeg;
16. Verwijder het waterreservoir en vul het tot niveau MAX met vers water. Druk op / ;
17. (Indien het filter was geïnstalleerd) Plaats het verzachtingsfilter, indien eerder verwijderd, terug in de zitting in het waterreservoir (A15), plaats het waterreservoir terug en druk op / ;

18. Plaats de voor het opvangen van de ontkalkingsoplossing gebruikte bak leeg weer terug onder het afgiftepijpje heet water. Druk op / ;
19. “Spoeling bevestigen?”: druk op / ;
20. “Spoeling bezig”. Het hete water stroomt uit het afgiftepijpje heet water;
21. “Ledig lekbakje”: Verwijder, aan het einde van de tweede spoeling, het lekbakje (A19) en het koffiedikbakje (A17), maak ze leeg en plaats ze terug. Druk op / ;
22. Druk na de voltooiing van de ontkalking op / ;
23. Maak de voor het opvangen van het spoelwater gebruikte bak leeg, verwijder en vul het waterreservoir met vers water tot aan niveau MAX en plaats het terug in de machine.

De ontkalkingsprocedure is nu voltooid.

Opgelet:

- Als de ontkalkingscyclus niet correct wordt beëindigd (bijv. vanwege stroomuitval), wordt aangeraden om de cyclus te herhalen;
- Het is normaal dat er na het uitvoeren van de ontkalkingscyclus water aanwezig is in het koffiedikbakje (A17);
- Als het waterreservoir niet tot aan het niveau MAX wordt gevuld, vraagt het apparaat om een derde spoeling: dit om te waarborgen dat er geen ontkalkingsoplossing in de interne circuits van het apparaat aanwezig is. Vergeet niet dat het drupbakje, voorafgaand aan de start van de spoeling, moet worden leeggemaakt.

13. PROGRAMMERING VAN DE WATERHARDHEID

Het verzoek voor de ontkalking wordt weergegeven na een vooraf bepaalde periode van werking die afhankelijk is van de waterhardheid.

De machine is in de fabriek ingesteld op niveau 4 van hardheid. Het is mogelijk om de machine in te stellen op basis van de werkelijke plaatselijke waterhardheid, zodat de ontkalking minder vaak uitgevoerd hoeft te worden.

13.1 Meting van de waterhardheid

1. Verwijder het meegeleverde reactiestrookje (C1) “TOTAL HARDNESS TEST”, gevoegd bij de instructies in het Engels, uit zijn verpakking;
2. Dompel het strookje gedurende ongeveer één seconde volledig onder in een glas water;
3. Neem het strookje uit het water en schud het lichtjes. Na ongeveer 1 minuut vormen zich 1, 2, 3 of 4 rode vierkantjes, afhankelijk van de hardheid van het water. Ieder vierkantje komt overeen met 1 niveau;

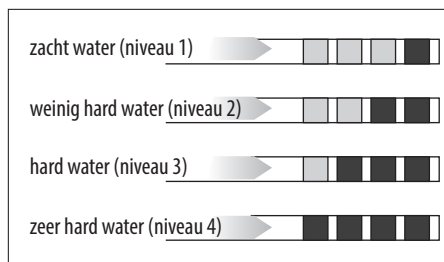

13.2 Instelling waterhardheid

1. Druk op / om het menu te openen;
2. Druk op de pijltjestoetsen / of / tot aan de weergave van "Algemeen";
3. Druk op / om te bevestigen;
4. Druk op de pijltjestoetsen / of / tot aan de weergave van "Waterhardheid";
5. Druk op / . Op het display (D5) wordt de momenteel ingestelde waarde weergegeven en knippert de waarde "Nieuw";
6. Selecteer de gewenste nieuwe waarde met de pijltjestoetsen / of / ;
7. Druk na de selectie van het gewenste niveau op / .

Het apparaat keert terug naar het vorige scherm.

Druk vervolgens 2 maal op / om terug te keren naar het hoofdscherm.

14. VERZACHTINGSFILTER

Enkele modellen worden geleverd met een verzachtingsfilter (C4): indien uw model hier niet over beschikt, raden wij aan er een aan te schaffen bij de erkende servicecentra De'Longhi. Volg de onderstaande aanwijzingen voor een correct gebruik van het filter.

14.1 Het filter installeren

1. Verwijder het filter (C4) uit de verpakking. De datumschijf kan afhankelijk van het geleverde filter verschillen.
2. Draai de datumschijf (afb. 34) tot aan de weergave van de volgende 2 gebruiksmaanden.

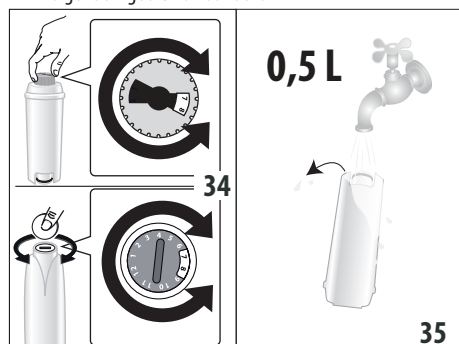

Opgelet

Het filter heeft een duur van twee maanden bij normaal gebruik. Wordt het apparaat niet gebruikt terwijl het filter geïnstalleerd is, heeft het een maximale duur van 3 weken.

3. Laat, om het filter te activeren, kraanwater in het gat van het filter lopen, zoals afgebeeld in afb. 35, tot het water gedurende meer dan één minuut uit de zijdelingse openingen stroomt;

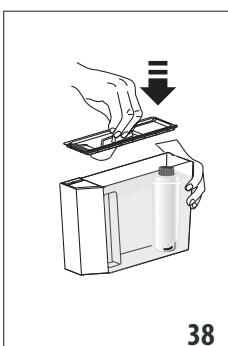
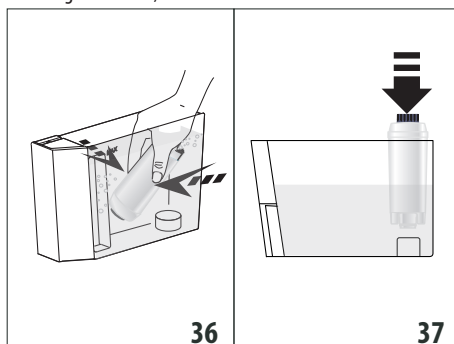

4. Verwijder het waterreservoir (A14) van de machine en vul het met water;
5. Plaats het filter in het waterreservoir en dompel het gedurende ongeveer tien seconden volledig onder; houd het scheef en druk het lichtjes aan om de luchtballen te laten ontsnappen (afb.36);

6. Plaats het filter in de daarvoor bestemde zitting (A15) en duw het stevig aan (afb. 37);
7. Sluit het reservoir af met het deksel (A13) (afb. 38) en plaats het reservoir vervolgens terug in de machine;
8. Op het moment dat het filter geïnstalleerd wordt, moet de aanwezigheid aan de machine gesignaleerd worden.
9. Druk op / (B2) om het menu "Instellingen" te openen;
10. Druk op de pijltjestoetsen / of / tot aan de weergave van "Onderhoud": druk op / ;
11. Druk op de pijltjestoetsen tot aan de weergave van "Installeer filter": druk op / ;
12. Druk op / om te bevestigen;
13. Plaats onder het afgiftepijpje heet water (C6) een bak met een minimuminhoud van 500 ml en druk dan op / om de afgifte te starten;

- Het apparaat start de afgifte van water;
- Na het voltooiën van de afgifte keert het apparaat automatisch terug naar de status klaar voor gebruik.
Het filter is nu actief en de machine kan gebruikt worden.

14.2 Het filter vervangen

Vervang het filter (C4) wanneer het apparaat dat vraagt. Druk, als u de vervanging onmiddellijk wenst uit te voeren, op OK / F (B11) en volg de handelingen van punt 8. Druk, om de vervanging uit te stellen naar een ander moment, op ESC / ESC (B2): op het display verschijnt het symbool  om u eraan te herinneren dat het filter vervangen moet worden.

Ga voor de vervanging als volgt te werk:

- Verwijder het waterreservoir (A14) en het opgebruikte filter;
- Verwijder het nieuwe filter uit de verpakking en ga te werk zoals beschreven onder de punten 2-3-4-5-6-7 van de vorige paragraaf;
- Druk op ESC / ESC om het menu "Instellingen" te openen;
- Druk op de pijltjestoetsen $\text{M} / \blacktriangleleft$ (B3) of $\blacktriangleright / \text{M}$ (B10) tot aan de weergave van "Onderhoud": druk op OK / F ;
- Druk op de pijltjestoetsen tot aan de weergave van "Filter vervangen": druk op OK / F ;
- Druk op OK / F om te bevestigen;
- Plaats onder het afgiftepipje heet water (C6) een bak met een minimuminhoud van 500 ml en druk dan op OK / F (afb. 8) om de afgifte te starten;
- Na het voltooiën van de afgifte keert het apparaat automatisch terug naar de status klaar voor gebruik.

Het nieuwe filter is nu actief en de machine kan gebruikt worden.

Opgelet:

Wanneer er twee maanden verstreken zijn (zie datumschijf), of als het apparaat gedurende 3 weken niet gebruikt wordt, moet het filter vervangen worden, ook wanneer dit nog niet door de machine gevraagd wordt.

14.3 Het filter verwijderen

Wanneer u het apparaat zonder het filter (C4) wenst te gebruiken, moet het verwijderd worden en moet de verwijdering kenbaar worden gemaakt. Ga als volgt te werk:

- Verwijder het waterreservoir (A14) en het opgebruikte filter;
- Druk op ESC / ESC (B2) om het menu "Instellingen" te openen;
- Druk op de pijltjestoetsen $\text{M} / \blacktriangleleft$ (B3) of $\blacktriangleright / \text{M}$ (B10) tot aan de weergave van "Onderhoud": druk op OK / F (B11);
- Druk op de pijltjestoetsen $\text{M} / \blacktriangleleft$ of $\blacktriangleright / \text{M}$ tot aan de weergave van "Filter verwijderen": druk op OK / F ;

- Druk op OK / F om de verwijdering te bevestigen: het apparaat keert terug naar het vorige scherm;
- Druk vervolgens 2 keer op ESC / ESC om het menu af te sluiten.

Opgelet:

Wanneer er twee maanden verstreken zijn (zie datumschijf), of als het apparaat gedurende 3 weken niet gebruikt wordt, moet het filter verwijderd/vervangen worden ook wanneer dit nog niet door de machine gevraagd wordt.

15. TECHNISCHE GEGEVENS

Spanning:	220-240 V ~ 50/60 Hz max. 10A
Geabsorbeerd vermogen:	1450W
Druk:	1,5MPa (15 bar)
Maximale inhoud waterreservoir:	2 l
Afmetingen BxDxH:	260x470x360 mm
Lengte snoer:	1200 mm
Gewicht:	11 kg
Max. inhoud koffiebonenreservoir:	380 g

De'Longhi behoudt zich het recht voor om, op elk gewenst moment, de technische en esthetische kenmerken te wijzigen, waarbij de functies en de kwaliteit van de producten onveranderd blijven.

15.1 Aanbevelingen voor de energiebesparing

- Om het energieverbruik na de afgifte van één of meerdere dranken te beperken, moeten het melkreservoir (D) of de accessoires worden weggenomen.
- Stel de automatische uitschakeling in op 15 minuten (zie paragraaf "6.4 Algemeen");
- Activeer de energiebesparing (zie paragraaf "6.4 Algemeen");
- Voer, wanneer de machine dat vraagt, de ontkalkingscyclus uit (zie hoofdstuk "12. Ontkalken").

16. OP HET DISPLAY WEERGEGEVEN BERICHTEN

WEERGEGEVEN BERICHT	MOGELIJKE OORZAAK	OPLOSSING
Vul reservoir	Het water in het reservoir (A14) is niet voldoende.	Vul het waterreservoir en/of plaats het correct terug door het stevig aan te drukken en de vastkoppeling gevoeld wordt (afb. 4).
Plaats reservoir	Het reservoir (A14) is niet correct geplaatst.	Plaats het reservoir terug en druk het stevig aan (afb. 4).
Ledig koffiedikbakje	Het koffiedikbakje (A17) is vol.	Maak het koffiedikbakje en het lekbakje (A19) leeg, reinig ze en plaats ze terug. Belangrijk: wanneer het lekbakje wordt verwijderd, is het verplicht om altijd ook het koffiedikbakje leeg te maken, ook als het nog niet vol is. Wordt deze handeling niet uitgevoerd, dan kan het gebeuren dat het koffiedikbakje, bij het zetten van verdere kopjes koffie, voller wordt dan voorzien en het apparaat verstopt raakt.
Plaats koffiedikbakje	Na de reiniging is het koffiedikbakje (A17) niet teruggeplaatst.	Verwijder het lekbakje (A19) en plaats het koffiedikbakje.
Voeg voorgemalen koffie toe ESC voor annuleren	De functie "voorgemalen koffie" is geselecteerd, maar er geen voorgemalen koffie toegevoegd in de trechter (A4).	Voet voorgemalen koffie toe aan de trechter of maak de selectie van de functie voorgemalen ongedaan.
Voeg voorgemalen koffie toe ESC OK	Er is gevraagd om een koffie LONG met voorgemalen koffie	Voeg aan de trechter (A4) een afgestreken doseerschepje voorgemalen koffie toe en druk op  (B11) om verder te gaan met de bereiding.
Vul koffiebonenreservoir ESC voor annuleren	De koffiebonen zijn op.	Vul het koffiebonenreservoir (A4) (afb. 8).
	De trechter voor voorgemalen koffie (A4) is verstopt.	Maak de trechter leeg met behulp van de kwast (C5) zoals beschreven in par. "11.8 Reiniging van de trechter voor het invoeren voorgemalen koffie".
Te fijn gemalen Pas maalgraad aan ESC voor annuleren	De maalgraad is te fijn en de koffie loopt daardoor te langzaam, of helemaal niet.	Herhaal de koffieafgifte en draai de regelknop van de maalgraad (A5) (afb. 11) één klik naar rechts in de richting van het getal 7 terwijl de koffiemolen in werking is. Als, na het zetten van ten minste 2 kopjes koffie, de afgifte nog te langzaam verloopt, herhaal de correctie dan door de regelknop nog één klik verder te draaien (zie par. "7.4 Instelling van de koffiemolen"). Als het probleem aanhoudt, controleer dan of het waterreservoir (A14) goed is aangebracht.
	Als het verzachtingsfilter (C4) aanwezig is, zou er sprake kunnen zijn van een luchtbel in het circuit die de afgifte heeft geblokkeerd.	Plaats het afgiftepijpje heet water (C) in de machine en laat een beetje water lopen totdat de stroom regelmatig is.



WEERGEGEVEN BERICHT	MOGELIJKE OORZAAK	OPLOSSING
Verminder koffiedosis ESC voor annuleren	Er is te veel koffie gebruikt.	Selecteer een lichter aroma door te drukken op ☐/☐ (B11) of verminder de hoeveelheid voorgemalen koffie.
Plaats waterafgiftegroep	Het waterafgiftepijpe (C6) is niet of niet goed geplaatst.	Breng het waterafgiftepijpe stevig aan (afb. 5).
Plaats melkreservoir	Het melkreservoir (D) is niet correct geplaatst.	Breng het melkreservoir stevig aan (afb. 16).
Plaats zetgroep	Na de reiniging is de zetgroep niet teruggeplaatst.	Plaats de zetgroep zoals beschreven in par. "11.9 Reiniging van de zetgroep".
Leeg watercircuit Vul watercircuit Heet water Bevestigen?	Het hydraulische circuit is leeg.	Druk op ☐/☐ (B11) en laat water uit de uitloop stromen (C6). Als het probleem aanhoudt, controleer dan of het waterreservoir (A14) goed is aangebracht.
Druk OK voor CLEAN	Het melkreservoir (D) is geplaatst met de schuimregelknop (D1) op stand CLEAN.	Druk, om de functie CLEAN uit te voeren, op ☐/☐ (B11) of draai de schuimregelknop naar een andere stand.
Knop op CLEAN ESC voor annuleren	Er is net melk afgegeven en daarom moeten de interne leidingen van het melkreservoir (D) gereinigd worden.	Draai de schuimregelknop (D1) naar de stand CLEAN (afb. 20).
Draai schuimregelknop	Het melkreservoir (D) is geplaatst met de schuimregelknop (D1) op stand CLEAN.	Draai de schuimregelknop naar één van de standen voor het regelen van de opgeschuimde melk.
Ontkalken ESC voor annuleren OK voor ontkalken (~45 minuten)	Geeft aan dat de machine ontkalkt moet worden.	Het ontkalkingsprogramma moet zo spoedig mogelijk worden uitgevoerd, zoals beschreven in hfdst. "12. Ontkalken".
Vervang filter ESC voor annuleren OK voor vervangen	Het verzachtingsfilter "C4. Verzachtingsfilter (indien aanwezig)" is opgebruikt.	Vervang het filter of verwijder het volgens de aanwijzingen van hfdst. "14. Verzachtingsfilter".
Algemeen alarm	De binnenkant van het apparaat is zeer vuil.	Reinig de machine zorgvuldig zoals beschreven in hfdst. "11. Reiniging". Wanneer de machine na de reiniging het bericht nog weergeeft, moet contact worden opgenomen met een servicecentrum.
	Vergeet niet dat de interne leidingen van het melkreservoir (D) gereinigd moeten worden.	Draai de schuimregelknop (D1) naar de stand CLEAN (afb. 17).
	Vergeet niet dat het verzachtingsfilter (C4) is opgebruikt en vervangen of verwijderd moet worden.	Vervang het filter of verwijder het volgens de aanwijzingen van hfdst. "14. Verzachtingsfilter".
		→

WEERGEGEVEN BERICHT	MOGELIJKE OORZAAK	OPLOSSING
	Vergeet niet dat de machine ontkalkt moet worden.	Het ontkalkingsprogramma moet zo spoedig mogelijk worden uitgevoerd, zoals beschreven in hfdst. "12. Ontkalken". Als het apparaat eventueel kort achter elkaar twee ontkalkingen vraagt, moet dit als normaal worden beschouwd: dit is het gevolg van het geavanceerde regelsysteem van de machine.
ECO	De energiebesparing is actief.	Volg voor de deactivering van de energiebesparing de aanduidingen van par. "6.4 Algemeen" - "Energiebesparing:"

17. PROBLEMEN OPLOSSEN

Hieronder ziet u een aantal mogelijke storingen.

Indien het probleem niet op de beschreven wijze kan worden opgelost, neem dan contact op met de Technische Dienst.

PROBLEEM	MOGELIJKE OORZAAK	OPLOSSING
De koffie is niet warm.	De kopjes zijn niet voorverwarmd.	Verwarm de kopjes door ze te spoelen met heet water (Opgelet: hiervoor kan de functie heet water gebruikt worden).
	De interne circuits van het apparaat zijn afgekoeld omdat er sinds het laatste kopje koffie 2/3 minuten verstreken zijn.	Alvorens koffie te zetten, moeten de interne circuits met een spoeling verwarmd worden (zie par. "6.1 Spoeling").
	De koffietemperatuur is laag ingesteld.	Stel in het menu een hogere temperatuur in (zie par. "6.4 Algemeen" "Temperatuur instellen:").
De koffie is weinig volumineus of heeft weinig crème.	De koffie is te grof gemalen.	Draai de regelknop van de maalgraad (A5) één klik naar links in de richting van het getal 1 terwijl de koffiemolen in werking is (afb. 11). Draai de knop één klik per keer tot de afgifte naar wens verloopt. Het resultaat is pas zichtbaar na het zetten van 2 kopjes koffie (zie par. "7.4 Instelling van de koffiemolen").
	De koffie is niet geschikt.	Gebruik koffie voor espressomachines.
De koffie wordt te langzaam of druppelsgewijs afgegeven.	De koffie is te fijn gemalen.	Draai de regelknop van de maalgraad (A5) één klik naar rechts in de richting van het getal 7 terwijl de koffiemolen in werking is (afb. 11). Draai de knop één klik per keer tot de afgifte naar wens verloopt. Het resultaat is pas zichtbaar na het zetten van 2 kopjes koffie (zie par. "7.4 Instelling van de koffiemolen").
		→

PROBLEEM	MOGELIJKE OORZAAK	OPLOSSING
De koffie LONG heeft weinig crème	De koffie is te fijn gemalen.	Draai de regelknop van de maalgraad "A5. Regelknop van de maalgraad" één klik naar rechts in de richting van het getal 7 terwijl de koffiemolen in werking is (afb. 11). Draai de knop één klik per keer tot de afgifte naar wens verloopt. Het resultaat is pas zichtbaar na het zetten van 2 kopjes koffie.
Het apparaat levert geen koffie	Het apparaat detecteert dat zijn binnenkant vuil is: het display toont "Even wachten".	Wacht tot het apparaat weer klaar is voor gebruik en selecteer opnieuw de gewenste drank. Als het probleem aanhoudt, neem dan contact op met het erkende servicecentrum.
De koffie loopt niet uit één of beide tuitjes van de koffieuitloop.	De tuitjes van de koffieuitloop (A9) zijn verstopt.	Reinig de tuitjes met een tandenstoker (afb. 23).
Het apparaat wordt niet ingeschakeld	De stekker is niet in het stopcontact gestoken.	Steek de stekker in het stopcontact (afb. 1).
De zetgroep kan niet verwijderd worden	De uitschakeling van de machine is niet correct uitgevoerd	Voer de uitschakeling uit door te drukken op toets  (A7) (afb. 9) (zie hfdst. "5. Het apparaat uitschakelen").
Na het voltooiën van de ontkalking vereist het apparaat een derde spoeling	Tijdens de twee spoelcycli is het reservoir (A14) niet tot aan het niveau MAX gevuld.	Ga te werk zoals gevraagd wordt door het apparaat, maar ledig eerst het lekbakje (A19) om te voorkomen dat het water overloopt.
De melk stroomt niet uit het afgiftepijpje (D3)	Het deksel (D1) van het melkreservoir is vuil	Reinig het deksel van het melkreservoir zoals beschreven in par. "11.10 Reiniging van het melkreservoir".
	Zorg ervoor dat het melkopvoerpijpje (D4) stevig in zijn zitting op de onderkant van het deksel van het melkreservoir is aangebracht (afb. 14)	Breng het opvoerpijpje stevig aan
De melk heeft grote luchtbellen, komt spuitend uit het melkafgiftepijpje (D3) of heeft weinig schuim	De melk is niet voldoende koud of het is geen halfvolle of magere melk	Gebruik magere of halfvolle melk op koelkasttemperatuur (ongeveer 5°C). Indien het resultaat nog steeds niet naar wens is, probeer dan een ander merk melk.
	De schuimregelknop (D1) is niet goed afgesteld.	Stel in volgens de aanduidingen van par. "8.2 De hoeveelheid schuim aanpassen".
	Het deksel (D1) of de schuimregelknop (D1) van het melkreservoir, of het melkopvoerpijpje (D4) zijn vuil	Reinig het deksel, de knop van het melkreservoir en het melkopvoerpijpje zoals beschreven in par. "11.10 Reiniging van het melkreservoir".
	De spuitmond heet water (A10) is vuil	Reinig de spuitmond zoals beschreven in par. "11.11 Reiniging van de spuitmond heet water".
De machine is niet in gebruik en maakt geluid of geeft kleine wolkjes stoom af	De machine is klaar voor gebruik of is zojuist uitgeschakeld: enkele druppels condens vallen in de nog warme verdampert	Dit verschijnsel maakt deel uit van de normale werking van het apparaat; om het verschijnsel te beperken, moet het lekbakje geleidigd worden.

SUMARIO

1. INTRODUCCIÓN.....	25
1.1 Letras entre paréntesis	25
1.2 Problemas y reparaciones.....	25
2. DESCRIPCIÓN.....	25
2.1 Descripción del aparato	25
2.2 Descripción del panel de mandos (táctil)	25
2.3 Descripción de los accesorios.....	25
2.4 Descripción del recipiente de la leche.....	25
3. PRIMERA PUESTA EN FUNCIONAMIENTO DEL APARATO	26
4. ENCENDIDO DEL APARATO	26
5. APAGADO DEL APARATO	27
6. PROGRAMACIONES DEL MENÚ	27
6.1 Enjuague.....	27
6.2 Idioma.....	27
6.3 Mantenimiento	27
6.4 General	27
6.5 Estadísticas	28
7. PREPARACIÓN DEL CAFÉ	28
7.1 Variación temporal del aroma del café	28
7.2 Preparación de recetas automáticas utilizando el café en granos	29
7.3 Preparación del café con café premolido	29
7.4 Regulación del molinillo de café	30
7.5 Consejos para obtener un café más caliente	30
8. PREPARACIÓN DE BEBIDAS CON LECHE	31
8.1 Llene y enganche el recipiente de la leche	31
8.2 Regular la cantidad de espuma	31
8.3 Preparación automática de bebidas a base de leche	31
8.4 Limpieza del recipiente de leche después de cada uso	32
9. PROGRAMACIÓN Y SELECCIÓN.....	32
10. SALIDA DEL AGUA CALIENTE	33
11. LIMPIEZA	33
11.1 Limpieza de la cafetera	33
11.2 Limpieza del circuito interno del aparato	33
11.3 Limpieza del cajón de los posos de café.....	33
11.4 Limpieza bandeja recogegotas.....	33
11.5 Limpieza del interior de la cafetera	34
11.6 Limpieza del depósito de agua.....	34
11.7 Limpieza de las boquillas del surtidor de café.....	34
11.8 Limpieza del embudo para introducir el café premolido	34
11.9 Limpieza del grupo infusor.....	34
11.10 Limpieza del recipiente de la leche.....	35
11.11 Limpieza de la boquilla de agua caliente.....	36
12. DESCALCIFICACIÓN	36
13. PROGRAMACIÓN DE LA DUREZA DEL AGUA	37
13.1 Medición de la dureza del agua.....	37
13.2 Configurar dureza agua	37
14. FILTRO ABLANDADOR.....	37
14.1 Instalación del filtro	37
14.2 Cambiar el filtro	38
14.3 Extracción del filtro	38
15. DATOS TÉCNICOS	39
15.1 Consejos para el ahorro energético.....	39
16. MENSAJES VISUALIZADOS EN EL DISPLAY ..	39
17. SOLUCIÓN DE LOS PROBLEMAS	41

Antes de utilizar el aparato lea siempre el folleto en que figuran las advertencias de seguridad.

1. INTRODUCCIÓN

Gracias por haber elegido la máquina automática para café y cappuccino.

Le deseamos que disfrute con su nuevo aparato. Dedique un par de minutos a la lectura de estas instrucciones de uso. Así, evitará incurrir en peligros o dañar la máquina.

1.1 Letras entre paréntesis

Las letras entre paréntesis corresponden a la leyenda que se encuentra en la Descripción del aparato (pág. 2-3).

1.2 Problemas y reparaciones

En caso de problemas, intente antes de nada resolverlos siguiendo las advertencias que figuran en los capítulos "16. Mensajes visualizados en el display" y "17. Solución de los problemas".

Si estas resultaran ser ineficaces o para otras aclaraciones, se aconseja que consulte el centro de asistencia a clientes llamando por teléfono al número indicado en la hoja adjunta "Asistencia clientes".

Si su país no está entre aquellos incluidos en la hoja, llame por teléfono al número indicado en la garantía. Para cualquier reparación, póngase en contacto exclusivamente con la Asistencia Técnica De'Longhi. Las direcciones están en el certificado de garantía entregado con la cafetera.

2. DESCRIPCIÓN





2.1 Descripción del aparato

(pág. 2 - A)

- A1. Tapa del recipiente del café en granos
- A2. Tapa del embudo para echar el café premolido
- A3. Recipiente del café en granos
- A4. Embudo para la introducción del café premolido
- A5. Regulador del grado de molienda
- A6. Bandeja apoyatazas
- A7. Botón ON/STAND-BY
- A8. Cable de alimentación
- A9. Surtidor de café (ajustable en altura)
- A10. Boquilla agua caliente y vapor
- A11. Portezuela del grupo infusor
- A12. Grupo infusor
- A13. Tapa del depósito de agua
- A14. Depósito de agua
- A15. Alojamiento filtro ablandador
- A16. Bandeja recogecondensación
- A17. Cajón para posos del café
- A18. Bandeja apoyatazas
- A19. Bandeja recogegotas
- A20. Indicador del nivel del agua de la bandeja recogegotas

2.2 Descripción del panel de mandos (táctil)

(pág. 3 - B)

- B1. Display
- B2.  / : Menú configuraciones del aparato / para salir del menú
- B3.  / : Para personalizar las bebidas / flecha de desplazamiento

Bebidas de selección directa:

B4. Milk		Para hacer salir 1 taza de leche
B5. Latte Macchiato		Para hacer salir 1 taza de latte macchiato
B6. Cappuccino		Para hacer salir 1 taza de cappuccino
B7. Espresso		Para hacer salir 1 taza de café espresso
B8. Café		Para hacer salir 1 taza de café
B9. Long		Para hacer salir 1 taza de Long

B10.  / : Flecha de desplazamiento / Menú de selección bebidas (distintas de las bebidas de selección directa):

- 2 Espresso
- Ristretto
- 2 ristretto
- Espresso lungo
- 2 espresso lungo
- Doble+
- Caffe latte
- Agua caliente
- Flat White
- Cappuccino mix

B11.  / : Para confirmar la selección / Seleccione aroma

Nota Bene:

Para activar los iconos es suficiente un ligero toque.

2.3 Descripción de los accesorios

(pág. 3 - C)

- C1. Tira reactiva "Prueba dureza total"
- C2. Medidor dosificador del café premolido
- C3. Descalcificador
- C4. Filtro ablandador (si previsto)
- C5. Pincel de limpieza
- C6. Surtidor de agua caliente

2.4 Descripción del recipiente de la leche

(pág. 3 - D)

- D1. Regulador de la espuma y de la función CLEAN
- D2. Tapa con dispositivo espumador de leche
- D3. Tubo de salida de la leche espumada
- D4. Tubo de aspiración de leche
- D5. Recipiente de la leche

3. PRIMERA PUESTA EN FUNCIONAMIENTO DEL APARATO

Nota Bene:

- Antes de usar por primera vez el aparato, enjuague con agua caliente todos los accesorios extraíbles que están destinados a entrar en contacto con agua o leche.
- La primera vez que se usa el aparato, el circuito de agua está vacío, por este motivo la cafetera puede hacer mucho ruido: el ruido se irá atenuando a medida que se vaya llenando el circuito.
- La cafetera se ha controlado en la fábrica empleando café, por lo tanto es normal que se encuentre algún resto de café en el molinillo. Sin embargo, le garantizamos que esta cafetera es nueva.

1. Conectar el aparato a la red eléctrica (fig. 1);

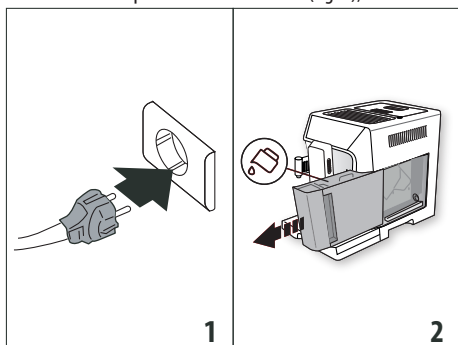

2. "Language" (idioma): pulse las flechas de desplazamiento (B3) o (B10) hasta visualizar el idioma que desea: luego pulse (B11) para confirmar.

Siga adelante con las instrucciones facilitadas en la pantalla del aparato:

3. Extraer el depósito de agua (A14) (fig. 2), llenar hasta la línea MAX (impresa en el depósito) con agua fresca (fig. 3); y luego insertar el mismo depósito (fig. 4);

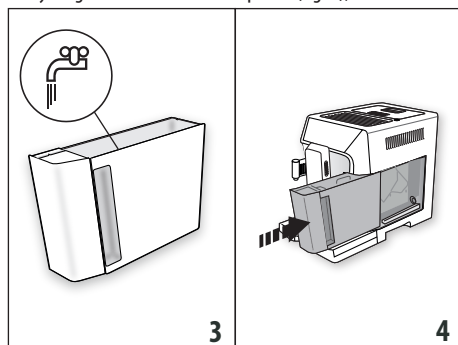

4. Controle si el surtidor de agua caliente (C6) está metido en la boquilla (A10) (fig. 5) y ponga debajo un recipiente (fig. 6) con una capacidad mínima de 100 ml;

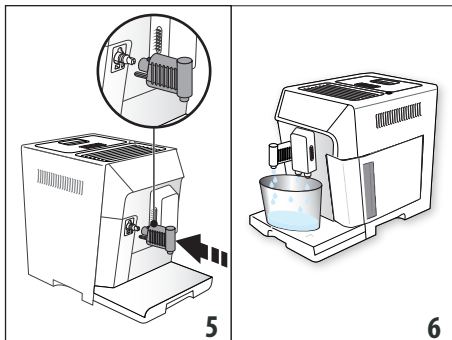

5. Pulse (B11) para confirmar: sale agua del aparato del surtidor y luego se apaga automáticamente.

La cafetera ya está lista para ser utilizada normalmente.

Nota Bene:

- La primera vez que utilice la cafetera, será necesario preparar 4-5 cappuccini antes de obtener buenos resultados.
- Para obtener las mejores prestaciones del aparato, se aconseja instalar el filtro ablandador (C4) siguiendo las indicaciones en el capítulo "14. Filtro ablandador". Si su modelo no está equipado con el filtro, es posible solicitarlo a un Centro de asistencia autorizado De'Longhi.

4. ENCENDIDO DEL APARATO

Nota Bene:

Cada vez que se enciende el aparato, se realiza automáticamente un ciclo de precalentamiento y de enjuague que no se puede interrumpir. El aparato está listo únicamente después de este ciclo.

¡Peligro quemaduras!

Durante el enjuague por las boquillas del surtidor de café (A9) sale un poco de agua caliente, que se recoge en la bandeja recogegotas (A19) que se encuentra debajo. Tenga cuidado de no entrar en contacto con salpicaduras de agua.

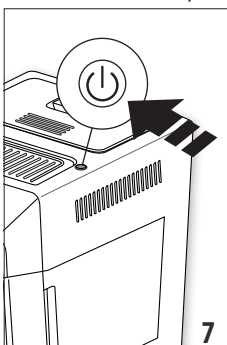

- Para encender el aparato, pulse el botón (A7) (fig. 7).
- Una vez finalizado el calentamiento, el aparato ejecuta automáticamente un ciclo de enjuague; de este modo, además de enjuagar la caldera, el aparato hace pasar agua caliente por los conductos internos para que se calienten.

El aparato está listo para el uso cuando aparece la pantalla principal.

5. APAGADO DEL APARATO

Cada vez que se apaga el aparato se activa un ciclo de enjuague automático, siempre que se haya preparado un café.

1. Para apagar el aparato, pulse el botón  (A7) (fig. 7).
2. Si está previsto, el aparato efectúa el enjuague y luego se apaga (stand-by).

Nota Bene:

Si el aparato no se utiliza durante periodos prolongados, desconéctelo de la red eléctrica:

1. Apague el aparato presionando el botón  (A7)(fig. 7);
2. Desconecte la fuente de alimentación sacando el enchufe de la toma.

¡Atención!

No desenchufar nunca el aparato cuando esté encendido.









6. PROGRAMACIONES DEL MENÚ

El menú se desarrolla en 5 opciones, algunas de las cuales se dividen en subgrupos:

- Enjuague;
- Idioma;
- Mantenimiento:
 - Descalcificación,
 - Instalar filtro,
 - (si el filtro se ha instalado): Cambiar el filtro,
 - (si el filtro se ha instalado): Sacar el filtro
- General:
 - Ajustar temperatura,
 - Dureza del agua,
 - Autoapagado,
 - Ahorro energético,
 - Señal acústica,
 - Bebidas de fábrica,
 - Valores de fábrica;
- Estadísticas.

6.1 Enjuague

Con esta función es posible hacer salir agua caliente del surtidor de café (A9) y del surtidor de agua caliente (C6), si está introducido, a fin de limpiar y calentar el circuito interno de la máquina.

1. Coloque bajo el surtidor de café y agua caliente (fig. 6) un recipiente con capacidad mínima de 200 ml;
2. Pulse  /  (B2) para acceder al menú;
3. Pulse las flechas de desplazamiento  /  (B3) o  (B10) hasta visualizar la entrada que desea;
4. Pulse  /  (B11): al cabo de unos segundos, primero por el surtidor de café y luego por el surtidor de agua caliente (si está introducido), sale agua caliente que limpia y calienta el circuito interno de la cafetera;
5. Para interrumpir el enjuague, pulse  /  o espere la interrupción automática.















Nota Bene:

- Para los periodos en que la máquina no se usa durante más de 3-4 días se aconseja realizar 2/3 enjuagues antes de utilizarla;

- Es normal que, después de haber realizado dicha función, haya agua en el cajón de los posos de café (A17).

6.2 Idioma

Si desea modificar el idioma del display (D5), proceda como se indica a continuación:

1. Pulse  /  (B2) para acceder al menú;
2. Pulse las flechas de desplazamiento  /  (B3) o  (B10) hasta visualizar la entrada que desea;
3. Pulse  /  (B11);
4. Pulse las flechas de desplazamiento  /  (B3) o  (B10) hasta visualizar el idioma que desea;
5. Pulse  /  (B11): el aparato regresa al menú;
6. Luego pulse  /  (B2) para salir del menú.











6.3 Mantenimiento

En esta opción se encuentran las operaciones de mantenimiento que la máquina requiere a lo largo del tiempo:

- **Descalcificación:** Para las instrucciones correspondientes a la descalcificación, consulte el capítulo "12. Descalcificación".
- **Instalar filtro/Cambiar filtro/Sacar filtro:** Para las instrucciones sobre la instalación/cambiar/sacar el filtro (C4), consulte el capítulo "14. Filtro ablandador".









6.4 General

En esta opción se encuentran las configuraciones para personalizar las funciones básicas del aparato:

1. Pulse  /  (B2) para acceder al menú;
2. Pulse las flechas de desplazamiento  /  (B3) o  (B10) hasta visualizar "General";
3. Pulse  /  (B11) para confirmar;
4. Pulse las flechas de desplazamiento  /  /  hasta visualizar la entrada que desea:

Programar temperatura:

Si desea modificar la temperatura del agua a la que sale el café proceda de la siguiente manera:

- Pulse  /  (B11). En el display (D5) se visualiza el valor actualmente programado y parpadea el valor "Nuevo";
- Seleccione el nuevo valor que quiere programar usando las flechas de desplazamiento  /  (B3) o  /  (B10);
- 5. Una vez seleccionado el valor deseado (bajo, medio, alto), pulse  / .

El aparato vuelve a la pantalla precedente.

Nota Bene:

La variación de temperatura es más eficaz en las bebidas largas.

Dureza del agua

Para las instrucciones correspondientes a la definición y programación de la dureza del agua, consulte el capítulo "16. Programación de la dureza del agua".

Autoapagado (standby):

Se puede programar el autoapagado para que el aparato se apague tras 15 o 30 minutos, o bien tras 1, 2 o 3 horas de inactividad

- Pulse / (B11). En el display (B1) se visualiza el valor actualmente programado y parpadea el valor "Nuevo";
- Seleccione el nuevo valor que quiere programar usando las flechas de desplazamiento / (B3) / (B10);
- Una vez seleccionado el valor deseado (15 min, 30 min, 1 hora, 2 o 3 horas), pulse / .

El aparato vuelve a la pantalla precedente.

Ahorro energético:

Para activar o desactivar el modo "ahorro energético", proceda de la siguiente manera:

- Pulse / (B11). En el display (D5) se visualiza tanto el estado actual ("Activo" o "No activo") como la operación que se efectuará confirmando con / ("¿Desactivar?" o "¿Activar?");
- Pulse / para desactivar o activar la función.

El aparato vuelve a la pantalla precedente.

Nota Bene:

- cuando la función está activa en el display aparece el símbolo "ECO".
- En modo ahorro energético la máquina requiere unos segundos de espera antes de suministrar el primer café o la primera bebida con leche, porque debe calentarse.
- Si el recipiente de la leche (D) está introducido, la función "ahorro energético" no es eficaz.

Aviso Oacústico:

Con esta función se activa o desactiva la señal acústica. Proceda de la siguiente manera:

- Pulse / (B11). En el display (D5) se visualiza tanto el estado actual ("Activo" o "No activo") como la operación que se efectuará confirmando con / ("¿Desactivar?" o "¿Activar?");
- Pulse / para desactivar o activar la función.

El aparato vuelve a la pantalla precedente.

Bebidas de fábrica

Con esta función es posible volver a las configuraciones de fábrica para todas las bebidas o para las bebidas que se han personalizado.

- Pulse / (B11). El display (D5) visualiza las bebidas que han sido personalizadas y la entrada "Todas";
- Seleccione "Todas" si quiere volver a la programación de aroma y cantidad, como estándar de fábrica de todas las bebidas, o seleccionar la bebida deseada, a continuación pulse / .
- Para restablecer los valores de fábrica, pulse / .
- El aparato confirma el reajuste y regresa a la pantalla anterior.

Proceda al reajuste de otra bebida o pulse / (B2) para salir del menú.

Valores de fábrica:

Con esta función se restablecen todos los ajustes del aparato y de las bebidas (salvo el idioma, que sigue siendo el seleccionado en la primera puesta en marcha).

4. Pulse / (B11);
5. Pulse / para reajustar todas las configuraciones;
6. El aparato confirma el reajuste y regresa a la pantalla anterior.

Pulse / (B2) para salir del menú.

6.5 Estadísticas

Con esta función se visualizan los datos estadísticos de la cafetera. Para verlos, lleve a cabo el siguiente procedimiento:

1. Pulse / (B2) para acceder al menú;
2. Pulse las flechas de desplazamiento / (B3) / (B10) hasta visualizar la entrada "Estadísticas";
3. Pulse / (B11): el display (D5) visualiza los datos estadísticos de la cafetera: desplazarse por las opciones con las flechas de desplazamiento / / .
4. Luego pulse / para salir.

Para volver a la pantalla principal, pulse de nuevo / .

7. PREPARACIÓN DEL CAFÉ

7.1 Variación temporal del aroma del café

Para personalizar temporalmente el aroma del café de las recetas automáticas, pulse / (B11):

my	Personal (si programado) / Estándar
	EXTRA-SUAVE
	SUAVE
	MEDIO
	FUERTE
	X-FUERTE
	(consulte "7.3 Preparación del café con café premolido")

Nota Bene:

- La variación de aroma no se guarda en la memoria y en la siguiente salida automática el aparato selecciona el valor predefinido. (my).
- Si la salida no se produce al cabo de unos segundos de la personalización temporal del aroma este vuelve al valor predefinido (my).

7.2 Preparación de recetas automáticas utilizando el café en granos

¡Atención!

No utilice café en granos verde, con caramelo o confitados porque se puede pegar en el molinillo del café y estropearlo.

1. Eche el café en granos en el recipiente específico (A3) (fig. 8);

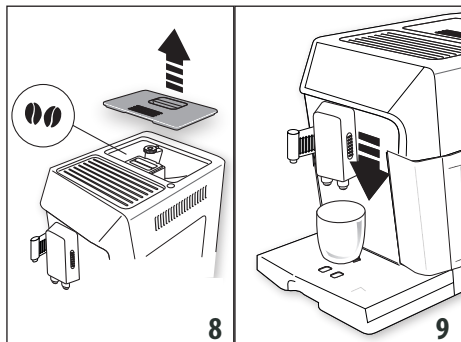

2. Ponga debajo de las boquillas del surtidor de café (A9):
 - 1 taza, si desea 1 café;
 - 2 tazas si desea 2 cafés (ver nota al final del apartado).
3. Baje el surtidor de café a fin de acercarlo lo más posible a las tazas: de esta forma se obtiene una crema mejor (fig. 9);
4. Seleccione el café deseado:

Bebidas de selección directa			
Receta	Cantidad	Cantidad programable	Aroma predefinido
Espresso (B7)	≈ 40 ml	de ≈30 a ≈ 80ml	●●●●●●
Café (B8)	≈ 180 ml	de ≈100 a ≈240 ml	●●●●●●
Long (B9)	≈ 160 ml	de ≈115 a ≈250ml	●●●●●●
Las bebidas a base de café se pueden seleccionar en ▶ / [] (B10) y confirmando con OK / ●● (B11)			
Ristretto	≈ 30 ml	de ≈20 a ≈40ml	●●●●●●
Espresso lungo	≈ 120 ml	de ≈80 a ≈180 ml	●●●●●●

Bebidas de selección directa			
Doble+	≈ 120 ml	de ≈80 a ≈180ml	●●●●●●+
2 Espresso	≈ 40 ml x 2 tazas	--	●●●●●●
2 espresso lungo	≈ 120 ml x 2 tazas	--	●●●●●●
2 ristretto	≈ 30 ml x 2 tazas	--	●●●●●●

5. La preparación inicia y en el display (D5) aparece la bebida seleccionada y una barra de progresión que se va llenando a medida que avanza la preparación.

Nota Bene:

- Se pueden preparar simultáneamente 2 tazas de ESPRESSO, RISTRETTO, ESPRESSO LUNGO pulsando "X2" ▶ / [] (B10) durante la preparación de cada bebida (el mensaje se sigue visualizando unos segundos al principio de la preparación).
- Mientras la máquina está haciendo café, la salida se puede detener en cualquier momento pulsando "STOP"- [] / ◀ (B3) o [] / esc (B2).
- Una vez finalizada la salida, si quiere aumentar la cantidad de café en la taza, basta con pulsar (en 3 segundos) "EXTRA"- ▶ / [] . Una vez alcanzada la cantidad deseada, interrumpir pulsando "STOP"- [] / ◀ (B3).

Unavez terminada la preparación, el aparato está listo para ser utilizado de nuevo.

Nota Bene:

- Durante el uso, aparecerán algunos mensajes en el display (llenar depósito, vaciar cajón de posos, etc.) cuyo significado se reproduce en capítulo "17. Solución de los problemas".
- Para obtener un café más caliente, le aconsejamos consultar el apartado "7.5 Consejos para obtener un café más caliente".
- Si el café sale goteando o con poco cuerpo y poca crema, o está demasiado frío, lea los consejos recogidos en el capítulo "17. Solución de los problemas".
- Para personalizar las bebidas según sus gustos, consulte el capítulo "9. Programación y selección".

7.3 Preparación del café con café premolido

¡Atención!

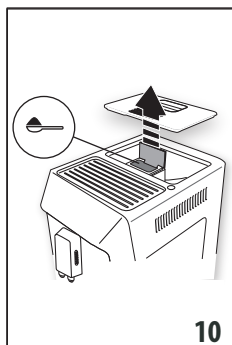

- No eche nunca café premolido con la cafetera apagada para evitar que se disperse en el interior, y lo ensucie. En este caso, la cafetera se puede estropear.
- No eche más de 1 medida rasa de café (C2), porque se puede ensuciar el interior de la cafetera o se puede (A4) obstruir el embudo.

- Cuando se utiliza café premolido, se puede preparar solamente una taza de café a la vez.



1. Pulse repetidamente el botón **OK / ☕** (B11) hasta que el display (D5) visualiza "☕";
2. Asegúrese de que el embudo no está obturado, a continuación eche un medidor raso de café premolido (fig. 10);
3. Coloque una taza bajo las boquillas del surtidor de café (A9) (fig. 9);

4. Seleccione el café deseado:

Receta	Cantidad
 Espresso (B7)	≈ 40 ml
 Café (B8)	≈ 180 ml
 Long (B9)	≈ 160 ml
Las bebidas a base de café se pueden seleccionar en ▶ / ☐ (B10) y confirmando con OK / ☕ (B4)	
Ristretto	≈ 30 ml
Espresso lungo	≈ 120 ml

5. La preparación inicia y en el display aparece la bebida seleccionada y una barra de progresión que se va llenando a medida que avanza la preparación.

Nota Bene:

Una vez finalizada la salida, si quiere aumentar la cantidad de café en la taza, basta con pulsar (en 3 segundos) "EXTRA" - ▶ / ☐ (B10). Una vez alcanzada la cantidad deseada, interrumpir con **☹** / ◀ (B3).

¡Atención! Preparando el café LONG :

A mitad de la preparación la máquina pide que se introduzca otro medidor raso de café premolido: proceda y pulse **OK / ☕** (B11).

Nota Bene:

- Si el modo "Ahorro Energético" está activado, el primer café podría tardar unos segundos en salir.
- Durante el uso, aparecerán algunos mensajes en el display (llenar depósito, vaciar cajón de posos, etc.) cuyo significado se reproduce en capítulo "17. Solución de los problemas".

- Para obtener un café más caliente, le aconsejamos consultar el apartado "7.5 Consejos para obtener un café más caliente".
- Si el café sale goteando o con poco cuerpo y poca crema, o está demasiado frío, lea los consejos recogidos en el capítulo "17. Solución de los problemas".

7.4 Regulación del molinillo de café

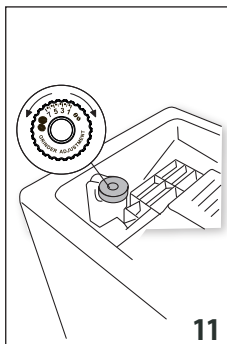

No se debe regular el molinillo de café, al menos inicialmente, ya que el mismo se configura antes en fábrica de manera que se obtenga una distribución correcta del café. Sin embargo, si después de haber hecho el primer café, el flujo es denso y con poca crema o demasiado lento (goteando), es necesario efectuar una corrección del grado de molienda usando el regulador (A5) (fig. 11).

Nota Bene:

El botón regulador solo debe girarse mientras el molinillo está en funcionamiento en la fase inicial de preparación de las bebidas a base de café.



Si el café sale demasiado lentamente o no sale, gire el regulador en sentido horario una posición hacia el número 7.

Para obtener, en cambio, una salida de café más densa y mejorar el aspecto de la crema, gire el botón de regulación en

el sentido de las agujas del reloj hasta situarlo en el número 1 (un punto a la vez, de lo contrario, el café puede salir a gotas).

El efecto de esta corrección se nota solamente después de haber preparado por lo menos 2 cafés seguidos. Si después de este ajuste no se obtiene el resultado deseado es necesario repetir la corrección girando el botón otra posición.

7.5 Consejos para obtener un café más caliente

Para obtener un café más caliente, le aconsejamos:

- efectúe un enjuague, seleccionando la función «Enjuague» en el menú configuraciones (apartado "6.1 Enjuague");
- calentar las tazas con agua caliente utilizando la función agua caliente (consulte el capítulo "10. Salida del agua caliente");
- aumentar la temperatura café en el menú "Configuraciones" (consulte el apartado "6.4 General"). La variación de temperaturas es más eficaz en las bebidas largas.

8. PREPARACIÓN DE BEBIDAS CON LECHE

Nota Bene:

Para que la leche no salga poco espumada o con burbujas grandes, limpie siempre la tapa de la leche (D2) y la boquilla de agua caliente (A10) según se describe en los apartados "8.4 Limpieza del recipiente de leche después de cada uso", "11.10 Limpieza del recipiente de la leche" y "11.11 Limpieza de la boquilla de agua caliente".

8.1 Llene y enganche el recipiente de la leche

1. Levante la tapa del recipiente de la leche (D2) (fig. 12);

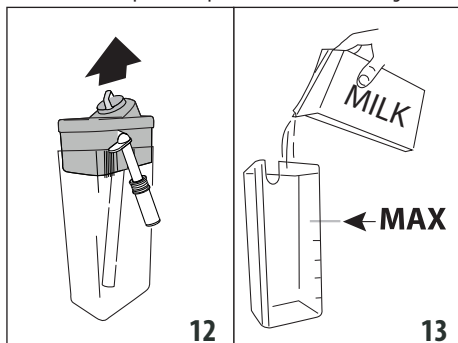

2. Llene el recipiente de la leche (D5) con una cantidad suficiente de leche, no supere el nivel MÁX. impreso en el recipiente (fig. 13);
3. Asegúrese de que el tubo de aspiración de la leche (D4) esté introducido correctamente en el alojamiento específico previsto en el fondo de la tapa del recipiente de la leche (fig. 14), introduciéndolo hasta el fondo;

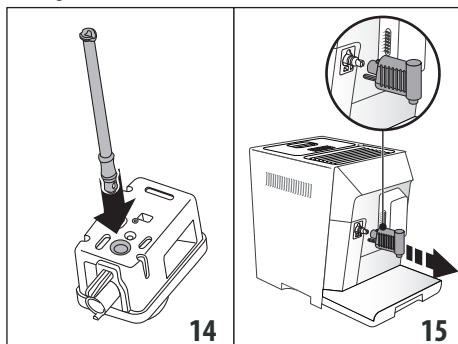

4. Ponga de nuevo la tapa del recipiente de la leche;
5. Si está presente, extraer el surtidor de agua caliente (C6) (fig. 15);
6. Enganche empujando a fondo el recipiente en la boquilla (A10) (fig. 16): la máquina emite una señal acústica (si está activa);

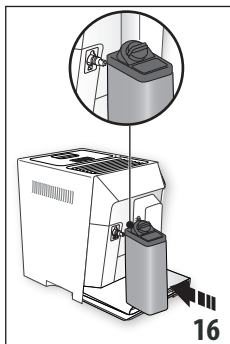

7. Coloque una taza de medida adecuada debajo de las boquillas del surtidor de café (A9) y debajo del tubo de salida de la leche espumada (D3);
8. Siga las indicaciones que se muestran a continuación para cada función específica.

Nota Bene:

- Para obtener una espuma más densa y homogénea es necesario utilizar leche desnatada o parcialmente desnatada a la temperatura de la nevera (unos 5 °C).
- La calidad de la espuma puede variar según:
 - tipo de leche o bebida vegetal;
 - marca usada;
 - ingredientes y valores nutricionales.
- Si el modo "Ahorro energético" está activado la salida de las bebidas puede tardar unos segundos.

8.2 Regular la cantidad de espuma

Girando el botón regulador de espuma (D1), se selecciona la cantidad de espuma de leche que se suministrará durante la preparación de las bebidas a base de leche.

Posición del botón	Descripción	Aconsejado para...
	Sin espuma	LECHE CALIENTE (no espumada) / CAFFELATTE
	Poca espuma	LATTE MACCHIATO / FLAT WHITE
	Máx. espuma	CAPPUCCINO / CAPPUCCINO MIX / LECHE CALIENTE (espumada)

8.3 Preparación automática de bebidas a base de leche

1. Llenar y enganchar el recipiente de la leche (D) como se ha mostrado anteriormente;
2. Seleccione la bebida deseada:

De selección directa:

- : Milk (B4) (leche caliente)
- : Latte Macchiato (B5)
- : Cappuccino (B6)

Seleccionable pulsando (B10) **y confirmando con** (B11):

- Caffe latte
 - Flat white
 - Cappuccino Mix
3. Al cabo de unos segundos el aparato inicia automáticamente la preparación y en el display aparece la bebida seleccionada y una barra de progresión que se va llenando a medida que avanza la preparación;
 4. Después de haber suministrado la leche la máquina prepara automáticamente el café (para las bebidas que así lo prevén).

Nota Bene:

- \odot / esc (B2): pulsar si desea interrumpir por completo la preparación y volver a la pantalla principal.
- "STOP" \odot / ◀ (B3): pulse para interrumpir la salida de la leche o del café y pasar a la salida sucesiva (si está prevista) para completar la bebida.
- Una vez finalizada la salida, si quiere aumentar la cantidad de café en la taza, basta con pulsar "EXTRA" - ▶ / \square (B10).
- No deje mucho tiempo el recipiente de la leche fuera de la nevera: cuánto más alta es la temperatura de la leche (5 °C ideal) peor es la calidad de la espuma.
- Es posible personalizar las bebidas (consulte el capítulo "9. Programación y selección").

8.4 Limpieza del recipiente de leche después de cada uso

Después de cada uso de las funciones leche es preciso limpiar la tapa del espumador de leche:

1. Deje el recipiente de la leche (D) introducido en la máquina (no es necesario vaciar el contenedor de leche);
2. Posicione una taza u otro recipiente debajo del tubo de salida de leche espumada;

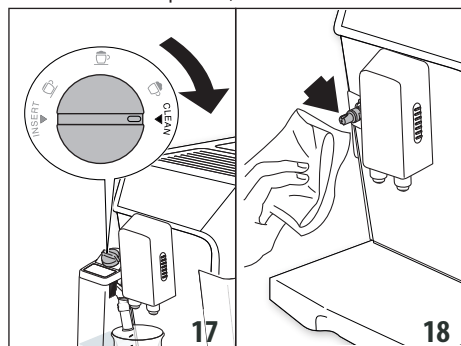

3. Gire el botón regulador de espuma (D1) en "CLEAN" (fig. 17): en el display aparece una barra de progresión que se va llenando a medida que avanza la operación y el mensaje "Limpieza en curso". La limpieza se interrumpe automáticamente;
4. Coloque el botón de regulación en una de las selecciones de la espuma;

5. Quite el recipiente de la leche y limpie siempre la boquilla de vapor (A10) con una esponja (fig. 18).

Nota Bene:

- Si hay que preparar varias tazas de bebidas a base de leche limpie el recipiente de la leche después de la última preparación: en este caso pulse \odot / esc (B2), cuando aparece el mensaje de solicitud para volver al menú principal.
- Si no se realiza la limpieza en el menú aparece el símbolo  que recuerda que es necesario limpiar el recipiente de la leche.
- El recipiente con la leche puede conservarse en la nevera.
- En algunos casos, para efectuar la limpieza, es necesario esperar a que la máquina se caliente.

9. PROGRAMACIÓN Y SELECCIÓN

En el menú "my" se programan las bebidas según sus gustos.

1. Pulse \odot / ◀ (B3);
 2. Pulse las flechas de desplazamiento \odot / ◀ (B3) o ▶ / \square (B10) hasta visualizar la bebida que desea;
 3. Pulse ok / $\bullet\bullet$ (B11) para seleccionar la bebida;
 4. • **Bebidas a base de café:** en el display (D5) aparece "Programa aroma": pulse las flechas de desplazamiento \odot / ◀ o ▶ / \square hasta seleccionar el aroma deseado. Pulse ok / $\bullet\bullet$ para confirmar la selección: la preparación inicia y en el display aparece "Programa café" y una barra que se completa a medida que sale el café: una vez obtenida la cantidad que se desea en la taza, pulse \odot / ◀ (STOP).
 - **Bebidas a base de leche:** después de haber seleccionado y confirmado el aroma, la preparación inicia y en el display aparece "Programar leche" y una barra que se va completando a medida que va saliendo la leche: una vez obtenida la cantidad deseada en la taza pulse ok / $\bullet\bullet$.
- El aparato inicia entonces la preparación del café: pulse ok / $\bullet\bullet$ para interrumpir la salida cuando se haya suministrado la cantidad de café deseada.
5. Guardar la programación pulsando ok / $\bullet\bullet$ (en caso contrario, pulse \odot / esc (B2)).
 6. "Parámetros salvados" o "Parámetros no salvados": El aparato se vuelve a poner en listo para el uso.

Nota Bene:

- En el display aparece "STOP" cuando se alcanza la cantidad mínima programable.
- "STOP": pulse para interrumpir la salida de la leche o del café y pasar a la salida sucesiva (si está prevista) para completar la bebida.

10. SALIDA DEL AGUA CALIENTE

¡Atención! Peligro de quemaduras.

No deje la cafetera sola cuando sale el agua caliente.

1. Controle si el surtidor de agua caliente (C6) está correctamente enganchado a la boquilla de agua caliente (A10);
2. Ponga un recipiente debajo del surtidor (lo más cerca posible para evitar salpicaduras) (fig. 6);
3. Pulse \blacktriangleright / \square (B10) y desplazarse por el menú de las bebidas pulsando las flechas de desplazamiento \blacktriangleleft / \blacktriangleright (B3) o \blacktriangleright / \square (B10) hasta visualizar "Agua caliente";
4. Pulse \circ / \bullet (B11): en el display aparece una barra de progresión que se va llenando a medida que avanza la preparación;
5. La máquina suministra el agua caliente y luego interrumpe automáticamente el suministro. Para interrumpir manualmente el suministro de agua caliente pulse \blacksquare / \blacktriangleleft (STOP).

Nota Bene:

- Si el modo "Ahorro energético" está activado, la salida del agua caliente podría requerir unos segundos de espera.
- Es posible personalizar la cantidad de agua suministrada (consulte el apartado "9. Programación y selección").

11. LIMPIEZA

11.1 Limpieza de la cafetera

Las siguientes partes de la cafetera se deben limpiar periódicamente:

- el circuito interno de la máquina;
- el cajón de los posos de café (A17);
- la bandeja recoge gotas (A19) y la bandeja recoge condensación (A16);
- el depósito de agua (A14);
- las boquillas del surtidor de café (A9);
- el embudo para echar el café premolido (A4);
- el infusor (A12), accesible después de abrir la portezuela (A11);
- el recipiente de la leche (D);
- boquilla del agua caliente y del vapor (A10);
- surtidor de agua caliente (C6).

¡Atención!

- Para limpiar la cafetera no use disolventes ni detergentes abrasivos, ni alcohol. Con las superautomáticas De'Longhi no hay que utilizar aditivos químicos para limpiar la cafetera.
- Ninguno de los componentes del aparato puede lavarse en el lavavajillas, salvo el recipiente de leche (D).
- No utilice objetos metálicos para eliminar las incrustaciones o los depósitos de café porque podrían rayar las superficies metálicas o plásticas.

11.2 Limpieza del circuito interno del aparato

En caso de que la cafetera no se use en 3/4 días se aconseja vivamente, antes de utilizarla, encenderla y hacer salir:

- 2/3 enjuagues (consulte el apartado "6.1 Enjuague");

- agua caliente durante unos segundos (capítulo "10. Salida del agua caliente").

Nota Bene:

Es normal que, después de haber realizado esta limpieza, haya agua en el cajón de los posos de café (A17).

11.3 Limpieza del cajón de los posos de café

El display indica que el cajón de posos de café (A17) está lleno. Hasta que no se realice la limpieza del cajón de los posos, la cafetera no podrá preparar el café. El aparato señala la necesidad de vaciar el recipiente aunque no esté lleno, si han transcurrido 72 horas desde la primera preparación (para que el recuento de 72 horas se realice correctamente, la cafetera debe estar siempre conectada a la red eléctrica).

Para efectuar la limpieza (con la máquina encendida):

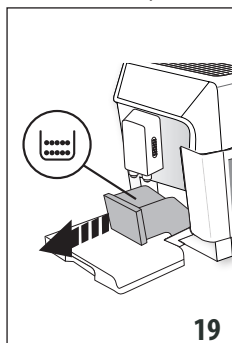

- Saque la bandeja recoge gotas (A19) (fig. 19), vacíela y límpiela.
- Vacíe y limpie meticulosamente el cajón de los posos procurando quitar todos los residuos que se pueden haber depositado en el fondo: el pincel (C5) está dotado de una espátula adecuada para esta operación.

¡Atención!

Cuando se saca la bandeja recoge gotas es **obligatorio** vaciar siempre el cajón de posos de café incluso si está poco lleno. Si esta operación no se realiza puede suceder que, al preparar otros cafés sucesivamente, el cajón de los posos se llene más de lo previsto y se obstruya la cafetera.

11.4 Limpieza bandeja recoge gotas

La bandeja recoge gotas (A19) tiene un indicador flotante (A20) (de color rojo) del nivel de agua contenida (fig. 20). Antes de que este indicador empiece a asomar de la bandeja apoyatazas (A18), es necesario vaciar la bandeja y limpiarla, en caso contrario el agua puede rebosar por el borde y dañar la máquina, la bandeja de apoyo o la zona circundante.

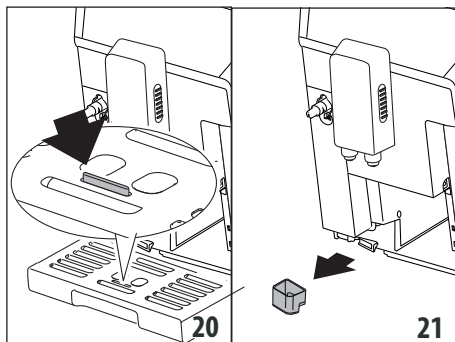

Para sacar la bandeja recolegotas:

1. Extraiga la bandeja recolegotas y el cajón de los posos de café (A17) (fig. 19);
2. Saque la bandeja apoyatazas, luego vacíe la bandeja recolegotas y el cajón de posos del café y lave todos sus componentes;
3. Controle la bandeja recogecondensación (A16) y, si está llena, vacíela (fig. 21).
4. Vuelva a colocar la bandeja recolegotas con la rejilla y el cajón de los posos de café.

11.5 Limpieza del interior de la cafetera

¡Peligro de descargas eléctricas!

Antes de llevar a cabo las operaciones de limpieza de las partes internas, es necesario apagar la máquina (véase el capítulo "5. Apagado del aparato") y desconectarla de la red eléctrica. No sumerja nunca la cafetera en el agua.

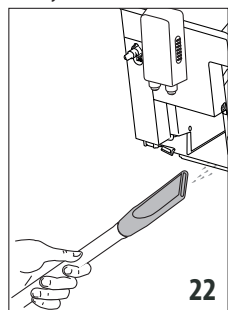

1. Controle periódicamente (una vez al mes más o menos) que el interior de la máquina (al cual se puede acceder una vez extraída la bandeja recolegotas-(A19)) no está sucio. Si es necesario, elimine los restos de café con el pincel (C5) suministrado y una esponja;

2. Aspire todos los restos con un aspirador (fig. 22).

11.6 Limpieza del depósito de agua

1. Limpie periódicamente (casi una vez al mes) y cada vez que sustituya el filtro ablandador (C4) (si presente) el depósito de agua (A14) con un trapo húmedo y un poco de detergente delicado;
2. Saque el filtro (C4) (si presente) y enjuáguelo con agua corriente;
3. Vuelva a meter el filtro (si previsto), llene el depósito (A14) con agua fresca y vuelva a meter el depósito;

4. (solo para modelos con filtro ablandador). Haga salir 100 ml de agua para reactivar el filtro.

11.7 Limpieza de las boquillas del surtidor de café

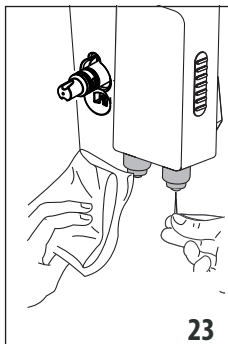

1. Limpie periódicamente las boquillas del surtidor de café (A9) utilizando una esponja o un paño (fig. 23);
2. Controle que los agujeros del surtidor de café no estén obstruidos. Si es necesario, elimine los restos de café con un palillo de dientes (fig. 23).

11.8 Limpieza del embudo para introducir el café premolido

Controle periódicamente (una vez al mes aproximadamente) que el embudo para introducir el café (A4) premolido no esté obstruido. Si es necesario, elimine los restos de café con el pincel (C5) suministrado.

11.9 Limpieza del grupo infusor

El grupo (A12) infusor debe limpiarse al menos una vez al mes.

¡Atención!

El grupo infusor no se puede extraer cuando la cafetera está encendida.

1. Asegúrese de que el aparato haya realizado correctamente el apagado (consulte "5. Apagado del aparato");
2. Saque el depósito de agua (fig. 2).

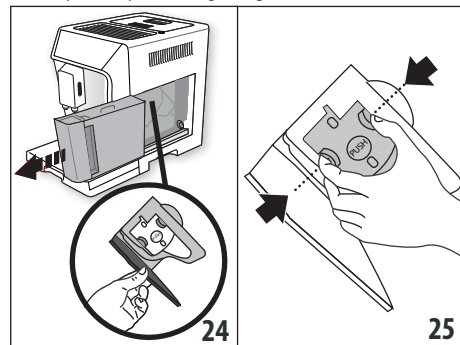

3. Abra la portezuela del grupo infusor (fig. 24) ubicada en el lado derecho.
4. Presione hacia adentro los dos botones de desenganche de color rojo y, al mismo tiempo, extraiga el grupo infusor (fig. 25);

¡Atención!

ENJUAGUE ÚNICAMENTE CON AGUA

NO USE DETERGENTES - NO LAVE EN LAVAVAJILLAS

Limpie el grupo infusor sin usar detergentes, ya que podría estropearse.

5. Sumerja durante 5 minutos aproximadamente el grupo infusor en el agua y enjuáguelo bajo el grifo;

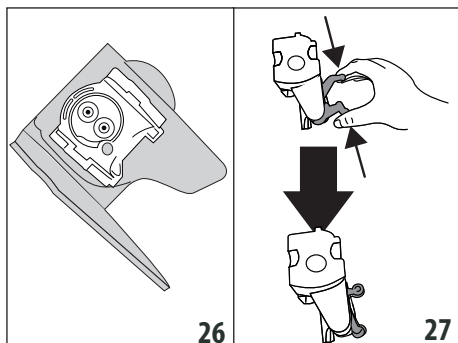

6. Utilizando el pincel (C5), limpie los residuos de café presentes en el asiento del grupo infusor, visibles desde la portezuela del grupo.
7. Después de la limpieza, vuelva a colocar el grupo infusor en el soporte (fig. 26); a continuación presione sobre la palabra PUSH hasta oír el clic de enganche.

Nota Bene:

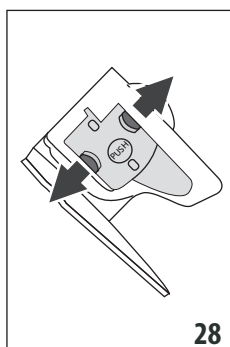

Si le resulta difícil colocar el grupo infusor, (antes de colocarlo) se debe llevar a la dimensión correcta presionando las dos palancas como se muestra en la fig. 27.

8. Después de haberlo colocado, asegúrese de que los dos botones rojos sobresalgan hacia afuera (fig. 28).
9. Cierre la portezuela del grupo infusor.
10. Reintroduzca el depósito de agua.

11.10 Limpieza del recipiente de la leche

Para mantener en eficiencia el espumador de leche limpie el recipiente de la leche tal y como se describe a continuación cada dos días:

1. Quitar la tapa (D2).
2. Extraiga el tubo de suministro de la leche (D3) y el de aspiración (D4) (fig. 29).

3. Gire en sentido horario el regulador de la espuma (D1) hasta la posición "INSERT" (fig. 29) y sáquelo tirando hacia arriba.

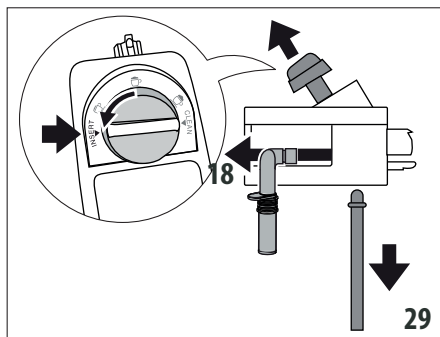

4. Lave en el lavavajillas todos los componentes y el recipiente, colocándolos en la cesta superior del lavavajillas. Si no dispone de lavavajillas, realice el lavado manual tal y como se indica en la nota al final de apartado. Tenga especialmente cuidado de que dentro de la ranura y del conducto situado bajo el mando (fig. 30) no queden restos de leche: en su caso rasque el conducto con un cepillo de dientes.

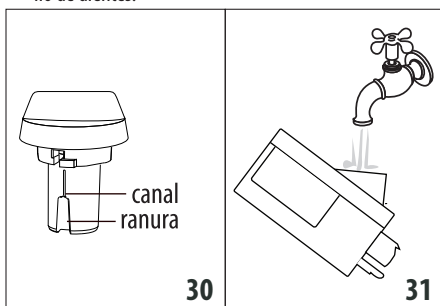

5. Enjuague el interior del alojamiento del mando de regulación de la espuma con agua corriente (fig. 31).
6. Compruebe también que el tubo de aspiración y el tubo de salida no estén obstruidos con restos de leche.
7. Monte de nuevo el mando haciéndolo coincidir con el mensaje "INSERT", el tubo de salida y el de aspiración de leche.
8. Ponga de nuevo la tapa del recipiente de la leche.

Nota Bene: lavado manual

El lavado en lavavajillas garantiza la higiene perfecta de todos los componentes del recipiente de leche: en el caso de lavado manual, lave meticulosamente todos los componentes del recipiente de leche con agua caliente y déjelos en remojo dentro de un cuenco con agua caliente durante 30 minutos, antes de proceder según indicado en el punto 5.

11.11 Limpieza de la boquilla de agua caliente

De vez en cuando, limpie la boquilla (A10) con una esponja, eliminando los posibles residuos en las juntas (fig. 18).

12. DESCALCIFICACIÓN

¡Atención!

- Antes del uso, lea las instrucciones y las etiquetas del descalcificador, que figuran en el envase del mismo.
- Se recomienda usar solo descalcificador De'Longhi. El uso de descalcificadores no idóneos, como también la descalcificación no realizada regularmente, puede comportar la aparición de defectos no cubiertos por la garantía.
- El descalcificador podría dañar las superficies delicadas: En caso de vertido accidental del producto, enjuague inmediatamente.

Para efectuar la descalcificación	
Descalcificador	Descalcificador De'Longhi
Recipiente	Capacidad recomendada: 2 l
Tiempo	~45min

Realice la descalcificación del aparato cuando en el display (D5) aparece el mensaje correspondiente. Si desea efectuar enseguida la descalcificación, pulse $\text{OK} / \bullet\bullet$ (B11) y siga las operaciones a partir del punto 6. Para posponer la descalcificación a otro momento pulse ESC / ESC (B2): en el display el símbolo |||| recuerda que el aparato necesita ser descalcificado.

Para acceder al menú de descalcificación:

1. Encienda la máquina y espere a que esté lista para el uso;
2. Pulse ESC / ESC , para acceder al menú "Configuraciones";
3. Pulse las flechas de desplazamiento $\text{M} / \blacktriangleleft$ (B3) $\text{O} \blacktriangleright / \text{M}$ (B10) hasta visualizar "Mantenimiento": pulsar $\text{OK} / \bullet\bullet$;
4. Pulse las flechas de desplazamiento $\text{M} / \blacktriangleleft$ $\text{O} \blacktriangleright / \text{M}$ hasta visualizar "Descalcificación": pulsar $\text{OK} / \bullet\bullet$;
5. Confirme pulsando $\text{OK} / \bullet\bullet$;
6. (Si el filtro está instalado): extraiga el depósito de agua (A14), saque el filtro de agua (C4), vacíe el depósito de agua. Pulse $\text{OK} / \bullet\bullet$;
7. Eche el descalcificador en el depósito de agua hasta el nivel A (correspondiente a un envase de 100 ml) impreso en el lado interno del depósito; a continuación añada agua (un litro) hasta alcanzar el nivel B (fig. 32); vuelva a meter el depósito de agua. Pulse $\text{OK} / \bullet\bullet$;
8. Saque, vacíe y vuelva a meter la bandeja recogegotas (A19) y el cajón de posos del café (A17). Pulse $\text{OK} / \bullet\bullet$;

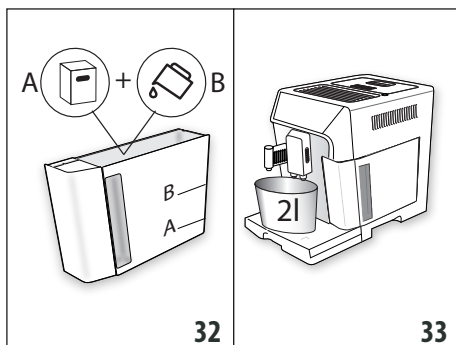

9. Coloque bajo el surtidor de agua caliente (C6) y bajo el surtidor de café (A9) un recipiente vacío con capacidad recomendada de 2 litros (fig. 33). Pulse $\text{M} / \blacktriangleleft$;

¡Atención! Peligro de quemaduras

Del surtidor de agua caliente y del surtidor de café sale agua caliente que contiene ácidos. Así pues, tenga cuidado de no entrar en contacto con esta solución.

10. El programa de descalcificación inicia y la solución descalcificadora sale tanto del surtidor de agua caliente como del surtidor de café realizando a intervalos una serie de enjuagues y de pausas para eliminar los residuos de cal del interior de la cafetera;

Al cabo de unos 25 minutos el aparato interrumpe la descalcificación;

11. El aparato ya está listo para un proceso de enjuague con agua fresca. Vacíe el recipiente utilizado para recoger la solución descalcificadora y saque el depósito de agua, vacíelo, enjuáguelo con agua corriente, llénelo hasta el nivel MÁX con agua fresca e introdúzcalo en la máquina: pulse $\text{OK} / \bullet\bullet$;
12. Vuelva a poner el recipiente vacío que ha usado para recoger la solución descalcificadora bajo el surtidor de café y el surtidor de agua caliente (fig. 33) y pulse $\text{OK} / \bullet\bullet$;
13. Confirme pulsando $\text{OK} / \bullet\bullet$;
14. El agua caliente sale primero por el surtidor de café y sucesivamente por el surtidor de agua caliente;
15. Cuando el agua del depósito se acabe, vacíe el recipiente usado para recoger el agua de enjuague;
16. Extraiga el depósito de agua y llénelo hasta el nivel MAX con agua fresca. Pulse $\text{OK} / \bullet\bullet$;
17. (Si el filtro estaba instalado) Reintroduzca, si ha sido quitado anteriormente, el filtro ablandador en el alojamiento o en el depósito de agua (A15), reintroduzca el depósito y pulse $\text{OK} / \bullet\bullet$;

18. Vuelva a poner el recipiente vacío para recoger la solución descalcificadora bajo el surtidor de agua caliente. Pulse **OK / 00**;
19. “¿Confirmar enjuague?”: pulse **OK / 00**;
20. “Enjuague en curso”. El agua caliente sale del surtidor de agua caliente;
21. “Vaciar la bandeja recogegotas”: Al final del segundo enjuague, saque, vacíe y vuelva a meter la bandeja recogegotas (A19) y el cajón de posos del café (A17). Pulse **OK / 00**;
22. Cuando la descalcificación termine, pulse **OK / 00**;
23. Vacíe el recipiente usado para recoger el agua del enjuague, saque y llene el depósito de agua con agua fresca hasta el nivel MÁX y vuelva a meterlo en la máquina.

La operación de descalcificación ha terminado.

Nota Bene:

- Si el ciclo de descalcificación no finaliza correctamente (por ejemplo, falta de suministro de energía eléctrica) se aconseja repetir el ciclo;
- Es normal que, después de haber realizado el ciclo de descalcificación, haya agua en el cajón de los posos de café (A17);
- El aparato requiere un tercer enjuague en caso de que el depósito de agua no se haya llenado hasta el nivel máximo para garantizar que no queda solución descalcificadora en los circuitos internos del aparato. Antes de iniciar el enjuague acuérdesese de vaciar la bandeja recogegotas.

13. PROGRAMACIÓN DE LA DUREZA DEL AGUA

La solicitud de descalcificación se visualiza después de un periodo de funcionamiento predeterminado que depende de la dureza del agua.

La cafetera se ha programado en la fábrica para el nivel 4 de dureza. Si se desea, se puede programar la cafetera en función de la dureza efectiva del agua usada en las diferentes regiones para reducir la frecuencia de la operación de descalcificación.

13.1 Medición de la dureza del agua

1. Saque de su envase la tira reactiva (C1) suministrada “PRUEBA DUREZA TOTAL” junto con el manual en idioma inglés;
2. Sumerja completamente la tira en un vaso de agua durante un segundo aproximadamente;
3. Saque la tira del agua y sacúdala ligeramente. Después de alrededor de un minuto se forman 1, 2, 3 o 4 cuadraditos de color rojo, en función de la dureza del agua cada cuadradito corresponde a 1 nivel;

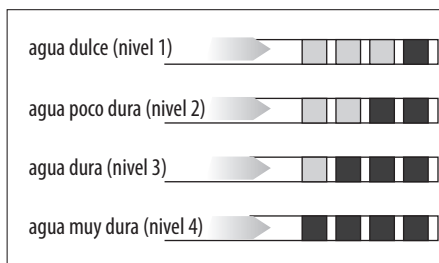

13.2 Configurar dureza agua

1. Pulse **☺ / ESC** (B2) para acceder al menú;
 2. Pulse las flechas de desplazamiento **☺ / ◀** (B3) o **▶ / ☺** (B10) hasta visualizar “General”;
 3. Pulse **OK / 00** (B11) para confirmar;
 4. Pulse las flechas de desplazamiento **☺ / ◀** o **▶ / ☺** hasta visualizar “Dureza agua”;
 5. Pulse **OK / 00**. En el display (D5) se visualiza el valor actualmente programado y parpadea el valor “Nuevo”;
 6. Seleccione el nuevo valor que quiere programar usando las flechas de desplazamiento **☺ / ◀** o **▶ / ☺**;
 7. Una vez seleccionado el nivel deseado, pulse **OK / 00**.
- El aparato vuelve a la pantalla precedente.
Pulse 2 veces **☺ / ESC** para volver a la pantalla principal.

14. FILTRO ABLANDADOR

Algunos modelos están dotados de un filtro ablandador (C4): si su modelo no tiene uno, le aconsejamos comprarlo en los centros de asistencia autorizados De’Longhi. Para un uso correcto del filtro siga las instrucciones que figuran a continuación.

14.1 Instalación del filtro

1. Saque el filtro (C4) del envase. El programador de fecha del disco varía en función del filtro suministrado.
2. Gire el disco indicador de fecha (fig. 34) para que se visualicen los 2 próximos meses de uso.

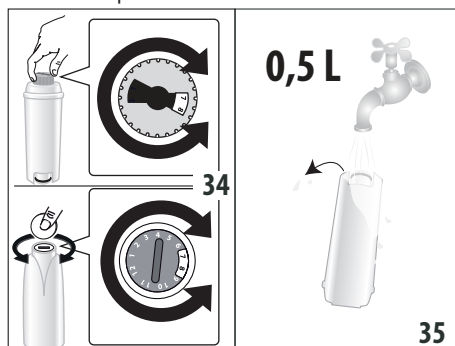

Nota Bene

Si el aparato se utiliza normalmente el filtro dura dos meses; si, en cambio, la máquina no se utiliza y tiene el filtro instalado durará al máximo 3 semanas.

3. Para activar el filtro deje salir agua del grifo que hay en el agujero del filtro, como se indica en la fig. 35, hasta que el agua rebose por las aberturas laterales durante más de un minuto;

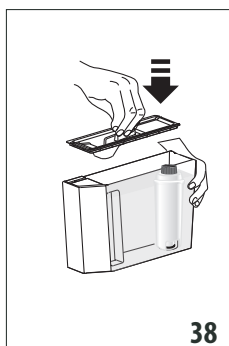
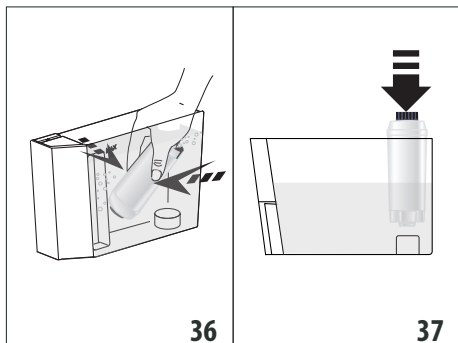

4. Extraiga el depósito (A14) de la cafetera y llénelo de agua;
5. Introduzca el filtro en el depósito de agua y sumérjalo completamente durante unos diez segundos, inclinandolo y cogiéndolo ligeramente para permitir la salida de las burbujas de aire (fig. 36);
6. Introduzca el filtro en el respectivo soporte (A15) y apriételo hasta el fondo (fig. 37);
7. Cierre el depósito con la tapa (A13) (fig. 38), después vuelva a colocar el depósito en la cafetera;
8. Al instalar el filtro, es necesario indicar su presencia al aparato.
9. Pulse \odot / esc (B2) para acceder al menú "Configuraciones";
10. Pulse las flechas de desplazamiento \leftarrow (B3) o \rightarrow (B10) hasta visualizar "Mantenimiento": pulse ok / \bullet (B11);
11. Pulse las flechas de selección hasta visualizar "Instalar filtro": pulse ok / \bullet ;
12. Pulse ok / \bullet para confirmar;

13. Coloque bajo el surtidor de agua caliente (C6) un recipiente (capacidad: min. 500 ml), a continuación presione ok / \bullet para iniciar la salida;
14. El aparato inicia la salida de agua;
15. Una vez finalizada la salida, el aparato vuelve automáticamente en listo para el uso.

El filtro ha quedado activado y la máquina está ahora lista para el uso.

14.2 Cambiar el filtro

Cambiar el filtro (C4) cuando lo requiere el aparato. Si desea efectuar enseguida el cambio, pulse ok / \bullet (B11) y siga las operaciones del punto 8. Para posponer el cambio a otro momento, pulse \odot / esc (B2): en el display el símbolo \square recuerda que es necesario cambiar el filtro.

Para cambiarlo proceda de la siguiente manera:

1. Extraiga el depósito (A14) y el filtro usado;
2. Extraiga el nuevo filtro del envase y siga los pasos descritos en los puntos 2-3-4-5-6-7 del apartado anterior;
3. Pulse \odot / esc para acceder al menú "Configuraciones";
4. Pulse las flechas de selección \leftarrow (B3) o \rightarrow (B10) hasta visualizar "Mantenimiento": pulse ok / \bullet ;
5. Pulse las flechas de selección hasta visualizar "Instalar filtro": pulse ok / \bullet ;
6. Pulse ok / \bullet para confirmar;
7. Coloque bajo el surtidor de agua caliente (C6) un recipiente (capacidad: min. 500 ml), a continuación presione ok / \bullet (fig. 8) para iniciar la salida;
8. Una vez finalizada la salida, el aparato vuelve automáticamente en listo para el uso.

El nuevo filtro ha quedado activado y la máquina está ahora lista para el uso.



Nota Bene:

Cuando han transcurrido los dos meses de duración (véase programador de fecha), o si no se utiliza el aparato durante 3 semanas, es necesario realizar el cambio del filtro incluso si la cafetera aún no lo requiere.

14.3 Extracción del filtro

Si se desea seguir utilizando el aparato sin el filtro (C4), es necesario extraerlo e indicar la extracción. Proceda de la siguiente manera:

1. Extraiga el depósito (A14) y el filtro usado;
2. Pulse \odot / esc (B2) para acceder al menú "Configuraciones";
3. Pulse las flechas de desplazamiento \leftarrow (B3) o \rightarrow (B10) hasta visualizar "Mantenimiento": pulse ok / \bullet (B11);
4. Pulse las flechas de desplazamiento \leftarrow o \rightarrow hasta visualizar "Sacar filtro": pulse ok / \bullet ;

5. Pulse  para confirmar la extracción: el aparato vuelve a la pantalla anterior;
6. A continuación pulse 2 veces  para salir del menú.

Nota Bene:

Cuando han pasado los dos meses de duración (ver indicador fecha) o si no se utiliza el aparato durante 3 semanas proceda a extraer/sacar el filtro aunque la máquina aún no lo requiera.

15. DATOS TÉCNICOS

Tensión:	220-240 V~ 50/60 Hz máx. 10A
Potencia absorbida:	1450W
Presión:	1,5MPa (15 bar)
Capacidad máx. del depósito de agua:	2 l
Dimensiones LxPxH:	260x470x360 mm
Longitud cable:	1200 mm
Peso:	11 kg

Capacidad máx. del recipiente del café en granos: 380 g

De'Longhi se reserva el derecho de modificar, en cualquier momento, las características técnicas y estéticas, manteniendo inalterada la funcionalidad y la calidad de los productos.



15.1 Consejos para el ahorro energético

- Para reducir el consumo energético después del suministro de una o más bebidas, retire el recipiente (D) o los accesorios.
- Configure el autoapagado a 15 minutos (consulte el apartado "6.4 General");
- Active el ahorro energético (consulte el apartado "6.4 General");
- Cuando la máquina lo requiere, efectúe el ciclo de descalcificación (consulte el capítulo "12. Descalcificación").

16. MENSAJES VISUALIZADOS EN EL DISPLAY

MENSAJE VISUALIZADO	POSIBLE CAUSA	SOLUCIÓN
LLenar depósito	No hay suficiente agua en el depósito (A14).	Llene el depósito del agua o colóquelo correctamente, presionándolo bien hasta oír el clic del enganche (fig. 4).
Colocar depósito	El depósito (A14) no está correctamente colocado.	Introduzca correctamente el depósito presionándolo bien (fig. 4).
VACIARcajón de posos	El cajón de los posos (A17) de café está lleno.	Vacíe el cajón de los posos, la bandeja recogegotas (A19), límpielos y vuelva a colocarlos. Importante: al extraer la bandeja recogegotas es obligatorio vaciar siempre el cajón de los posos de café aunque no esté muy lleno. Si esta operación no se realiza puede suceder que, al preparar otros cafés sucesivamente, el cajón de los posos se llene más de lo previsto y se obstruya la cafetera.
Introduzca el cajón de posos	Después de la limpieza no se ha colocado el cajón de los posos (A17).	Extraiga la bandeja recogegotas (A19) y coloque el cajón de los posos.
Echar café premolido ESC para anular	Se ha seleccionado la función "café premolido", pero no se ha echado el café premolido en el embudo (A4).	Introduzca el café premolido en el embudo o deselectione la función premolido.
Echar café premolido ESC OK	Se ha pedido un café LONG con café premolido	Introduzca en el embudo (A4) una medida rasa de café premolido y pulse  (B11) para continuar y finalizar la preparación.
→		

MENSAJE VISUALIZADO	POSIBLE CAUSA	SOLUCIÓN
Llenar el recipiente del café en granos ESC para anular	Se ha acabado el café en granos.	Llene el recipiente del café en granos (A4) (fig. 8).
	El embudo para echar el café premolido (A4) está obstruido.	Vacíe el embudo utilizando el pincel (C5) como se describe en el apartado "11.8 Limpieza del embudo para introducir el café premolido".
Molienda demasiado fina Regule el molinillo ESC para anular	La molienda es demasiado fina. Por lo tanto, el café sale muy lentamente o no sale del todo.	Repita el suministro de café y gire el botón regulador de molienda (A5) (fig. 11) una posición hacia el número 7, en sentido horario, mientras el molinillo de café está funcionando. Si después de preparar por lo menos 2 cafés, el café sigue saliendo demasiado lentamente, repita la corrección girando el botón regulador a la posición sucesiva (véase el apartado "7.4 Regulación del molinillo de café"). Si el problema persiste verifique que el depósito de agua (A14) está bien colocado.
	Si hay filtro ablandador (C4) podría haberse producido una burbuja de aire en el interior del circuito que ha bloqueado la salida.	Introduzca el suministrador de agua caliente (C) en la máquina y haga salir un poco de agua hasta que el flujo sea regular.
Reducir dosis café ESC para anular	Se ha echado demasiado café.	Seleccione un sabor más suave pulsando ☉/☉☉ (B11) o bien reduzca la cantidad de café premolido.
Introducir el surtidor de agua	El surtidor de agua (C6) no está colocado o está mal colocado.	Introduzca el surtidor de agua caliente correctamente (fig. 5).
Introducir el recipiente de la leche	El recipiente de la leche (D) no está bien puesto.	Introduzca a fondo el recipiente de la leche (fig. 16).
Insertar el grupo infusor	Después de la limpieza no se ha colocado el grupo infusor.	Introduzca el grupo infusor como se describe en el apartado "11.9 Limpieza del grupo infusor".
Circuito vacío Llenar circuito Agua caliente ¿Confirmar?	El circuito hidráulico está vacío.	Pulse ☉/☉☉ (B11) y dejar que el agua salga del surtidor (C6). Si el problema persiste verifique que el depósito de agua (A14) está bien colocado.
Apretar OK para CLEAN	El recipiente de la leche (D) se ha introducido con el botón regulador de espuma (D1) en la posición CLEAN.	Para proceder con la función CLEAN, pulse ☉/☉☉ (B11) o gire el botón regulador de espuma en otra posición.
Botón en CLEAN ESC para anular	Acaba de salir leche, por lo tanto, es necesario limpiar los conductos internos del recipiente de la leche (D).	Gire el botón regulador de espuma (D1) hasta la posición CLEAN (fig. 20).
Girar el botón regulador de espuma	El recipiente de la leche (D) se ha introducido con el botón regulador de espuma (D1) en la posición CLEAN.	Gire el botón regulador de espuma a una de las posiciones de regulación de la leche espumada.
→		

MENSAJE VISUALIZADO	POSIBLE CAUSA	SOLUCIÓN
Descalcificar ESC para anular OK para descalcificar (~45 minutos)	Indica que es necesario descalcificar la cafetera.	Es necesario ejecutar lo antes posible el programa de descalcificación descrito en el cap. "12. Descalcificación".
Cambiar el filtro ESC para anular OK para cambiar	Se ha agotado "C4. Filtro ablandador (si previsto)" el filtro ablandador.	Cambie el filtro o extraígallo siguiendo las instrucciones del cap. "14. Filtro ablandador".
Alarma general	El interior de la cafetera está muy sucio.	Limpie meticulosamente la máquina como se describe en el cap. "11. Limpieza". Si después de la limpieza aún aparece el mensaje diríjase a un centro de asistencia.
	Recuerde que es necesario limpiar los conductos internos del recipiente de la leche (D).	Gire el botón regulador de espuma (D1) hasta la posición CLEAN (fig. 17).
	Recuerde que el filtro ablandador (C4) está gastado y es necesario cambiarlo o extraerlo.	Cambie el filtro o extraígallo siguiendo las instrucciones del cap. "14. Filtro ablandador".
	Recuerde que es necesario descalcificar la cafetera.	Es necesario ejecutar lo antes posible el programa de descalcificación descrito en el cap. "12. Descalcificación". El hecho de que la máquina requiera dos ciclos de descalcificación muy seguidos debe considerarse normal, debido al sistema evolucionado de control incorporado a la máquina.
ECO	El ahorro energético está activo.	Para desactivar el ahorro energético proceda de acuerdo con lo indicado en el apartado "6.4 General" - "Ahorro energético:"

17. SOLUCIÓN DE LOS PROBLEMAS

A continuación, se enumeran algunos posibles funcionamientos incorrectos.

Si no puede resolverse el problema en el modo descrito, póngase en contacto con la asistencia técnica.

PROBLEMA	POSIBLE CAUSA	SOLUCIÓN
El café no está caliente.	Las tazas no se han precalentado.	Caliente las tazas enjuagándolas con agua caliente (N.B: se puede utilizar la función agua caliente).
	Los circuitos internos de la máquina se han enfriado porque han transcurrido 2/3 minutos desde el último café.	Antes de preparar el café caliente el grupo de infusión con un enjuague (véase el apartado "6.1 Enjuague").
	La temperatura programada del café es baja.	Configure en el menú una temperatura más alta (véase el apartado "6.4 General""Programar temperatura:").
		→

PROBLEMA	POSIBLE CAUSA	SOLUCIÓN
El café tiene poco cuerpo o poca crema.	El café se ha molido demasiado grueso.	Gire el botón regulador de molienda (A5) una posición hacia el número 1, en sentido anti-horario mientras el molinillo de café está funcionando (fig. 11). Gire el regulador en modo gradual hasta que el café salga correctamente. El efecto se nota solamente después de haber preparado 2 cafés (véase el apartado "7.4 Regulación del molinillo de café").
	El café no es adecuado.	Use café para cafeteras de café expreso.
El café sale muy lentamente o goteando.	El café se ha molido demasiado fino.	Gire el botón regulador de molienda (A5) una posición hacia el número 7, en sentido horario, mientras el molinillo de café está funcionando (fig. 11). Gire el regulador en modo gradual hasta que el café salga correctamente. El efecto se nota solamente después de haber preparado 2 cafés (véase el apartado "7.4 Regulación del molinillo de café").
El café LONG tiene demasiada crema	La molienda del café es excesivamente fina.	Gire el botón regulador de molienda "A5. Regulador del grado de molienda" una posición hacia el número 7, en sentido horario, mientras el molinillo de café está funcionando (fig. 11). Gire el regulador en modo gradual hasta que el café salga correctamente. El efecto se nota solamente después de haber preparado 2 cafés.
El aparato no suministra café	El aparato detecta impurezas en su interior y en el display aparece "Se ruega esperar".	Espere a que el aparato vuelva a estar listo para el uso y seleccione de nuevo la bebida deseada. Si el problema persiste, contacte con el centro de asistencia autorizado.
El café no sale por una o por ninguna de las boquillas del dispositivo de suministro.	Las boquillas del surtidor de café (A9) están obturadas.	Limpie las boquillas con un palillo de dientes (fig. 23).
El aparato no se enciende	La clavija no está conectada a la toma.	Conecte la clavija a la toma (fig. 1).
El grupo infusor no se puede extraer	No se ha podido lograr el apagado de manera correcta	Realice el apagado pulsando el botón  (A7) (fig. 9) (consulte el cap. "5. Apagado del aparato").
Al finalizar la descalcificación el aparato requiere un tercer enjuague	Durante los dos ciclos de enjuague, el depósito (A14) no se ha llenado hasta el nivel MÁX.	Proceda como requiere el aparato, aunque vaciando antes la bandeja recogegotas (A19) para evitar que rebose el agua.
→		

PROBLEMA	POSIBLE CAUSA	SOLUCIÓN
La leche no sale por el tubo de salida (D3)	La tapa (D1) del recipiente de la leche está sucia	Limpie la tapa de la leche como se describe en el apartado. "11.10 Limpieza del recipiente de la leche".
	Asegúrese de que el tubo de aspiración de la leche (D4) esté bien colocado en el alojamiento específico situado en el fondo de la tapa del recipiente de la leche (fig. 14)	Introduzca hasta el fondo el tubo de aspiración
La leche hace burbujas grandes o sale a chorros por el surtidor de la leche (D3) o poco espumada	La leche no está suficientemente fría o no es parcialmente desnatada o desnatada	Utilice preferentemente leche desnatada o semidesnatada, y a temperatura del frigorífico (aproximadamente 5 °C). Si no se obtiene un buen resultado, intente cambiar la marca de la leche.
	El botón regulador de espuma (D1) está mal regulado.	Regule según las indicaciones del apartado "8.2 Regular la cantidad de espuma".
	La tapa (D1) o el botón regulador de espuma (D1) del recipiente de la leche o el conector del tubo de aspiración (D4) están sucios	Limpie la tapa, el botón del recipiente de leche y el conector del tubo de aspiración tal como descrito en el apdo. "11.10 Limpieza del recipiente de la leche".
	La boquilla del agua caliente (A10) está sucia	Limpie la boquilla como se describe en el apartado "11.11 Limpieza de la boquilla de agua caliente".
La máquina no está en funcionamiento y hace ruido o emite pequeños resoplidos de vapor	La máquina está preparada para el uso o se ha apagado hace poco y algunas gotas de condensación caen dentro del vaporizador aún caliente	Este fenómeno forma parte del normal funcionamiento del aparato: para limitarlo vacíe la bandeja recogegotas.

SUMÁRIO

1. INTRODUÇÃO	45
1.1 Letras entre parênteses	45
1.2 Problemas e reparações	45
2. DESCRIÇÃO	45
2.1 Descrição da máquina	45
2.2 Descrição do painel de comando (visor tátil).....	45
2.3 Descrição dos acessórios.....	45
2.4 Descrição do recipiente do leite.....	45
3. PRIMEIRA COLOCAÇÃO DA MÁQUINA EM FUNCIONAMENTO	46
4. LIGAÇÃO DO APARELHO	46
5. DESLIGAR A MÁQUINA	47
6. CONFIGURAÇÕES DO MENU	47
6.1 Enxaguamento.....	47
6.2 Idioma.....	47
6.3 Manutenção.....	47
6.4 Geral	47
6.5 Estatísticas	48
7. PREPARAÇÃO DO CAFÉ	48
7.1 Variação temporária do aroma do café	48
7.2 Preparação de receitas automáticas utilizando café em grão	49
7.3 Preparação do café utilizando o café pré-moído.....	50
7.4 Regulação do moinho de café	50
7.5 Conselhos para um café mais quente	51
8. PREPARAÇÃO DE BEBIDAS COM LEITE	51
8.1 Encha e engate o recipiente do leite	51
8.2 Regule a quantidade de espuma.....	51
8.3 Preparação automática de bebidas à base de leite.....	52
8.4 Limpeza do recipiente de leite após cada utilização	52
9. PROGRAMAÇÃO E SELEÇÃO	52
10. TIRAGEM DE ÁGUA QUENTE	53
11. LIMPEZA	53
11.1 Limpeza da máquina.....	53
11.2 Limpeza do circuito interno da máquina	53
11.3 Limpeza do depósito das borras do café	53
11.4 Limpeza do tabuleiro de recolha de pingos.....	54
11.5 Limpeza do interior da máquina	54
11.6 Limpeza do depósito de água.....	54
11.7 Limpeza dos bocais de tiragem de café	54
11.8 Limpeza do funil para a introdução do café pré-moído.....	54
11.9 Limpeza do infusor.....	54
11.10 Limpeza do recipiente de leite.....	55
11.11 Limpeza do bico de água quente.....	56
12. DESCALCIFICAÇÃO	56
13. PROGRAMAÇÃO DA DUREZA DA ÁGUA	57
13.1 Medição da dureza da água.....	57
13.2 Configuração da dureza da água	57
14. FILTRO AMACIADOR	57
14.1 Instalação do filtro	57
14.2 Substituição do filtro	58
14.3 Remoção do filtro.....	58
15. DADOS TÉCNICOS	59
15.1 Conselhos para a Poupança de energia.....	59
16. MENSAGENS VISUALIZADAS NO VISOR	59
17. RESOLUÇÃO DE PROBLEMAS	61

Antes de utilizar o aparelho leia sempre o folheto dos avisos de segurança.

1. INTRODUÇÃO

Agradecemos por ter escolhido a máquina automática para café e cappuccino.

Desejamos que tire o melhor proveito do seu novo aparelho. Reserve alguns minutos para ler estas instruções para o uso. Evitará assim de incorrer em situações de perigo ou de danificar a máquina.

1.1 Letras entre parênteses

As letras entre parênteses correspondem à legenda mostrada na Descrição do aparelho (pág. 2-3).

1.2 Problemas e reparações

Em caso de problemas, tente primeiro resolvê-los seguindo os avisos reportados nos capítulos "16. Mensagens visualizadas no visor" e "17. Resolução de problemas".

Se estes forem ineficazes, ou para mais esclarecimentos, aconselha-se consultar a assistência a clientes, telefonando para o número indicado na folha "Assistência a clientes" em anexo.

Se o seu país não estiver entre os referidos na folha, telefone para o número indicado na garantia. Para eventuais reparações, dirija-se exclusivamente à Assistência Técnica De'Longhi. Os endereços encontram-se no certificado de garantia em anexo à máquina.

2. DESCRIÇÃO

2.1 Descrição da máquina

(pág. 2 - A)

- A1. Tampa do depósito de café em grão
- A2. Tampa do funil para a introdução de café pré-moído
- A3. Depósito de café em grão
- A4. Funil para a introdução do café pré-moído
- A5. Manípulo de regulação do grau de moagem
- A6. Prateleira de apoio para chávenas
- A7. Tecla ON/STAND-BY
- A8. Cabo de alimentação
- A9. Dispensador de café (regulável em altura)
- A10. Bico de água quente e vapor
- A11. Porta do infusor
- A12. Infusor
- A13. Tampa do depósito de água
- A14. Depósito de água
- A15. Alojamento filtro amaciador
- A16. Tabuleiro de recolha da condensação
- A17. Depósito das borras de café
- A18. Bandeja de apoio de chávenas
- A19. Tabuleiro de recolha de pingos
- A20. Indicador de nível de água do tabuleiro de recolha de pingos

2.2 Descrição do painel de comando (visor tátil)

(pág. 3 - B)

- B1. Visor
- B2. ☺ / ESC: Menu de configurações do aparelho / prima para sair do menu
- B3. ☺ / ← : Para personalizar as bebidas / seta de deslocamento

Bebidas com seleção direta:

B4. Milk		Para tirar 1 chávena de leite
B5. Latte Macchiato		Para tirar 1 chávena de latte macchiato
B6. Cappuccino		Para tirar 1 chávena de cappuccino
B7. Espresso		Para tirar 1 chávena de espresso
B8. Coffee		Para tirar 1 chávena de café
B9. Long		Para tirar 1 chávena de long

B10. ▶ / ☺ : Seta de deslocamento / Menu seleção bebidas (diferentes das bebidas de seleção direta):

- 2 Espresso
- Ristretto
- 2 Ristretto
- Espresso Lungo
- 2 Espresso Lungo
- Doppio+
- Caffelatte
- Hot Water
- Flat White
- Cappuccino mix

B11. ☺ / ☺ : Para confirmar a seleção / Seleccione o aroma

Nota:

Para ativar os ícones, basta um ligeiro toque.

2.3 Descrição dos acessórios

(pág. 3 - C)

- C1. Tira-teste "Total Hardness Test"
- C2. Medida de café pré-moído
- C3. Descalcificante
- C4. Filtro amaciador (se previsto)
- C5. Pincel para limpeza
- C6. Dispensador de água quente

2.4 Descrição do recipiente do leite

(pág. 3 - D)

- D1. Manípulo de regulação da espuma e função LIMPEZA
- D2. Tampa com dispositivo batedor de leite
- D3. Tubo de tiragem de leite com espuma
- D4. Tubo de sucção de leite
- D5. Recipiente de leite

3. PRIMEIRA COLOCAÇÃO DA MÁQUINA EM FUNCIONAMENTO

Nota:

- Na primeira utilização, enxague todos os acessórios removíveis que estejam destinados ao contacto com água ou leite.
- Na primeira utilização, o circuito de água está vazio; portanto, a máquina pode ser muito ruidosa: o ruído atenuar-se-á à medida que o circuito se encher.
- A máquina foi testada na fábrica utilizando café, por isso é completamente normal encontrar algum vestígio de café no moinho. Garante-se em todo caso que esta máquina é nova.

1. Conecte a máquina à rede elétrica (fig. 1);

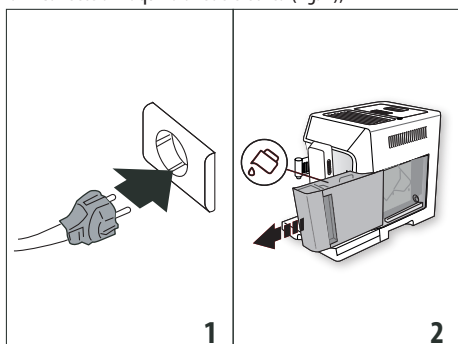

2. "Language" (idioma): prima as setas de deslocamento / (B3) ou / (B10) até visualizar o idioma desejado: depois prima / (B11) para confirmar.

Depois, siga as instruções indicadas no visor da própria máquina:

3. Extraia o depósito de água (A14) (fig. 2), encha até à linha MAX (impressa no depósito) com água fresca (fig. 3); e depois insira o próprio depósito (fig. 4);

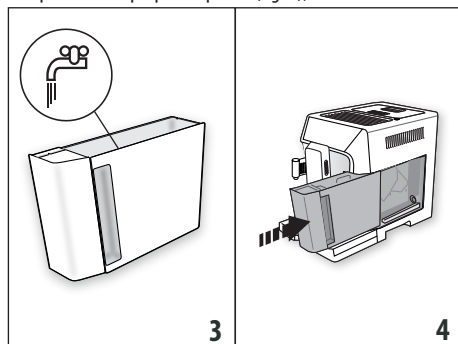

4. Verifique se o dispensador de água quente (C6) está inserido no bico (A10) (fig. 5) e posicione por baixo um recipiente (fig. 6) com capacidade mínima de 100 ml;

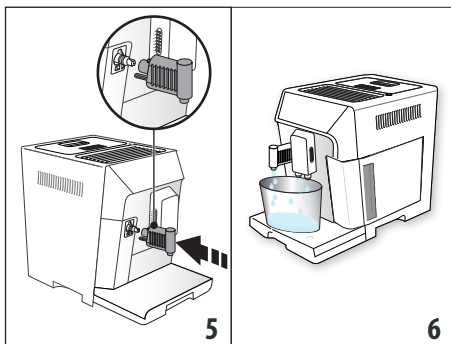

5. Prima / (B11) para confirmar: o aparelho tira água pelo dispensador e depois desliga-se automaticamente. Agora a máquina de café está pronta para a utilização normal.

Nota:

- Na primeira utilização, é necessário fazer 4 - 5 cappuccinos até que a máquina comece a dar um resultado satisfatório.
- Para os melhores desempenhos da máquina, é aconselhável instalar o filtro amaciador (C4) seguindo as indicações no capítulo. "14. Filtro amaciador" Se o seu modelo não trazer incluído o filtro, é possível solicitá-lo aos centros de assistência autorizados De'Longhi.

4. LIGAÇÃO DO APARELHO

Nota:

A cada ligação, a máquina executa automaticamente um ciclo de pré-aquecimento e de enxaguamento que não pode ser interrompido. O aparelho está pronto para o uso após a execução deste ciclo.

Perigo de queimaduras!

Durante o enxaguamento, sai um pouco de água quente pelos bocais de tiragem de café, (A9) esta água será recolhida no tabuleiro de recolha de pingos (A19) subjacente. Prestar atenção para não entrar em contacto com borrifos de água.

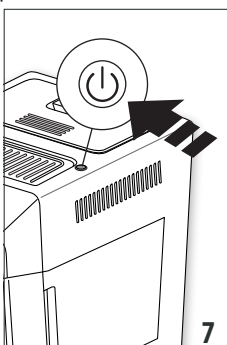

- Para ligar o aparelho, prima a tecla (A7) (fig. 7).
- Uma vez concluído o aquecimento, o aparelho efetua automaticamente um enxaguamento; desta forma, além de aquecer a caldeira, o aparelho faz percorrer água quente nas condutas internas para que também elas aqueçam.

A máquina está pronta para uso quando aparecer a página principal.

5. DESLIGAR A MÁQUINA

Sempre que a máquina é desligada efetua um enxaguamento automático caso tenha preparado um café.

1. Para desligar o aparelho, prima a tecla  (A7) (fig. 7).
2. Se previsto, o aparelho executa o enxaguamento e, em seguida, desliga-se (stand-by).

Nota:

Se a máquina não for utilizada por períodos prolongados, desconecte a máquina da rede elétrica:

1. Primeiro, desligue o aparelho premindo a tecla  (A7) (fig. 7);
2. Desligue a energia retirando a ficha da tomada de corrente.

Atenção!

Nunca extraia a ficha quando o aparelho estiver ligado.









6. CONFIGURAÇÕES DO MENU

O menu divide-se em 5 itens, alguns dos quais possuem subitens:

- Enxaguamento;
- Idioma;
- Manutenção:
 - Descalcificação,
 - Instalar o filtro,
 - (se o filtro tiver sido instalado): Substituir o filtro,
 - (se o filtro tiver sido instalado): Retire o filtro
- Geral:
 - Configura a temperatura,
 - Dureza de água,
 - Desligar automático,
 - Poupança de energia,
 - Aviso acústico,
 - Bebidas de fábrica,
 - Valores de fábrica;
 - Estatísticas.

6.1 Enxaguamento

Com esta função, é possível tirar água quente pelo bico de tiragem de café (A9) e pelo distribuidor de água quente (C6) se inserido, de modo a limpar e aquecer o circuito interno da máquina.















1. Posicionar sob o dispensador de café e água quente (fig. 6) um recipiente com capacidade mínima de 200 ml;
2. Prima  /  (B2) para entrar no menu;
3. Prima as setas de deslocamento  (B3) ou  /  (B10) até visualizar o item desejado;
4. Prima  /  (B11): após alguns segundos, primeiro pelo dispensador de café e posteriormente pelo dispensador água quente (se inserido) sai água quente que limpa e aquece o circuito interno da máquina;
5. Para interromper o enxaguamento, prima  /  ou espere a interrupção automática.

Nota:

- Para períodos de inatividade superiores a 3-4 dias, quando religar a máquina, é altamente aconselhado efetuar 2/3 enxaguamentos antes de utilizá-la;
- É normal que, depois de ter executada esta função, haja água no depósito das borras de café (A17).

6.2 Idioma

Para modificar o idioma do visor (D5), proceda da seguinte maneira:

1. Prima  /  (B2) para entrar no menu;
2. Prima as setas de deslocamento  (B3) ou  /  (B10) até visualizar o item desejado;
3. Prima  /  (B11);
4. Prima as setas de deslocamento  (B3) o  /  (B10) até visualizar o idioma desejado;
5. Prima  /  (B11): o aparelho regressa ao menu;
6. Prima então  /  (B2) para sair do menu.











6.3 Manutenção

Neste item encontram-se as operações de manutenção que com o decorrer do tempo serão exigidas pela máquina:

- **Descalcificação:** Para as instruções relativas à descalcificação, consulte o capítulo "12. Descalcificação".
- **Instale o filtro / Substitua o filtro / Retire o filtro:** Para as instruções relativas à instalação / substituição / remoção do filtro (C4), consulte o capítulo "14. Filtro amaciador".







6.4 Geral

Neste item encontram-se as configurações para personalizar as funções básicas do aparelho:

1. Prima  /  (B2) para entrar no menu;
2. Prima as setas de deslocamento  (B3) ou  /  (B10) até visualizar; "Geral";
3. Prima  /  (B11) para confirmar;
4. Prima as setas de deslocamento  /  /  até visualizar o item desejado:

Configura a temperatura:

Caso se queira modificar a temperatura da água com a qual é tirado o café, proceda da seguinte maneira:

- Prima  /  (B11). No visor (D5) é exibido o valor atualmente configurado e pisca o valor "Novo";
- Selecione o novo valor que deseja configurar com as setas de deslocamento  (B3) ou  /  (B10);
- 5. Uma vez selecionado o valor desejado (baixa, média, alta), prima  / .

O aparelho volta à página anterior.

Nota:









A variação da temperatura é mais eficaz nas bebidas longas.

Dureza da água

Para as instruções relativas à definição e programação da dureza da água, consulte o capítulo "16. Programação da dureza da água".

Desligar automático (stand-by):







É possível configurar o comando Desligar automático para que a máquina se desligue após 15 ou 30 minutos ou então após 1, 2 ou 3 horas sem utilização

- Prima  /  (B11). No visor (B1) é exibido o valor atualmente configurado e pisca o valor "Novo";
- Selecione o novo valor que deseja configurar com as setas de deslocamento  /  (B3) ou  /  (B10);
- Após ter selecionado o valor desejado (15 min., 30 min., 1 hora, 2 ou 3 horas) prima  / .

O aparelho volta à página anterior.

Poupança de energia:

Para desativar ou reativar o modo "Poupança de energia", proceda da seguinte maneira:

- Prima  /  (B11). No visor (D5) é exibido quer o estado atual ("Ativo" ou "Não ativo"), quer a operação que será efetuada confirmando com  /  ("Desativar?" ou "Ativar?");
- Prima  /  para desativar ou ativar a função.







O aparelho volta à página anterior.

Nota:

- quando a função está ativa, no visor aparece o símbolo "ECO".
- No modo de poupança de energia a máquina requer alguns segundos de espera antes de tirar o primeiro café ou a primeira bebida com leite, porque se deve pré-aquecer.
- Se o recipiente de leite (D) estiver inserido, a função "poupança de energia" não é eficaz.

Aviso acústico:







Com esta função ativa-se ou desativa-se o aviso acústico. Proceda da seguinte maneira:



- Prima  /  (B11). No visor (D5) é exibido quer o estado atual ("Ativo" ou "Não ativo"), quer a operação que será efetuada confirmando com  /  ("Desativar?" ou "Ativar?");
- Prima  /  para desativar ou ativar a função.

O aparelho volta à página anterior.

Bebidas de fábrica







Com esta função é possível repor as configurações de fábrica para todas as bebidas ou para as bebidas individuais que foram personalizadas.

- Prima  /  (B11). O visor (D5) exibe as bebidas que foram personalizadas e o item "Todas";
- Selecione "Todas" se desejar voltar à configuração de aroma e quantidade conforme o padrão de fábrica de todas as bebidas ou selecione a bebida desejada e, em seguida, prima  / .
- Para regressar aos valores de fábrica, prima  / .
- O aparelho confirma a reposição e volta à página anterior.

Proceda à reposição de uma outra bebida ou prima  /  (B2) para sair do menu.















Valores de Ofábrica:

Com esta função são repostas todas as configurações do aparelho e das bebidas (exceto o idioma que continua a ser o selecionado ao ligar pela primeira vez).

4. Prima  /  (B11);
5. Prima  /  para repor todas as definições;
6. O aparelho confirma a reposição e volta à página anterior. Prima  /  (B2) para sair do menu.

6.5 Estatísticas

Com esta função, são visualizados os dados estatísticos da máquina. Para os visualizar, proceda da seguinte maneira:







1. Prima  /  (B2) para entrar no menu;
2. Prima as setas de deslocamento  /  (B3) ou  /  (B10) até visualizar o item "Estatísticas";
3. Prima  /  (B11): o visor (D5) exibe os dados estatísticos da máquina: percorra os itens com as setas de deslocamento  /  /  /  ;
4. Prima assim  /  para sair.

Para voltar à página principal, prima novamente  / .



7. PREPARAÇÃO DO CAFÉ

7.1 Variação temporária do aroma do café

Para personalizar temporariamente o aroma do café das receitas automáticas, prima  /  (B11):

 my	Pessoal (se programado) / Padrão
	EXTRA-SUAVE
	SUAVE
	MÉDIO
	FORTE
	EXTRA-FORTE
	(veja "7.3 Preparação do café utilizando o café pré-moído")

Nota:

- A variação de sabor não é guardada e na próxima tiragem automática o aparelho seleciona o valor predefinido ( my).
- Se a tiragem não ocorrer após alguns segundos da personalização temporária do aroma, este volta ao valor predefinido ( my).

7.2 Preparação de receitas automáticas utilizando café em grão

Atenção!

Não utilize grãos de café verdes, caramelizados ou cristalizados, pois podem colar-se no moinho de café e torná-lo inutilizável.

1. Introduza o café em grão no depósito apropriado (A3) (fig. 8);

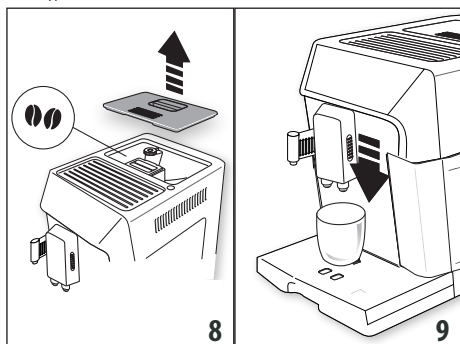

2. Coloque por baixo dos bocais de tiragem do café (A9):
 - 1 chávena, se desejar 1 café;
 - 2 chávenas, se desejar 2 cafés (veja a nota no fim do parágrafo).
3. Abaixar o dispensador o mais perto possível das chávenas: obtém, assim um creme melhor (fig. 9);
4. Selecione o café desejado:

Bebidas de café com seleção direta			
Receita	Quantidade	Quantidade de programável	Aroma predefinido
Espresso (B7)	≈ 40 ml	de ≈ 30 a ≈ 80 ml	●●●●●●
Coffee (B8)	≈ 180 ml	De ≈ 100 a ≈ 240 ml	●●●●●●
Long (B9)	≈ 160 ml	de ≈ 115 a ≈ 250ml	●●●●●●
Bebidas de café seleccionáveis entre (B10) e confirmando com (B11)			
Ristretto	≈ 30 ml	de ≈ 20 a ≈ 40ml	●●●●●●
Espresso Lungo	≈ 120 ml	de ≈ 80 a ≈ 180 ml	●●●●●●

Bebidas de café com seleção direta			
Doppio+	≈ 120 ml	de ≈ 80 a ≈ 180ml	●●●●●●+
2 Espresso	≈ 40 ml x 2 chávenas	--	●●●●●●
2 Espresso Lungo	≈ 120 ml x 2 chávenas	--	●●●●●●
2 Ristretto	≈ 30 ml x 2 chávenas	--	●●●●●●

5. A preparação inicia e no visor (D5) aparece a bebida seleccionada e uma barra de progressão que se enche à medida que a preparação prossegue.

Nota:

- É possível preparar simultaneamente 2 chávenas de ESPRESSO, RISTRETTO, ESPRESSO LUNGO premindo "X2" (B10) durante a preparação das bebidas individuais (a mensagem continua a aparecer por alguns segundos no início da preparação).
- Enquanto a máquina estiver a fazer o café, a tiragem pode ser interrompida a qualquer momento premindo "PARAR" - (B3) ou / esc (B2).
- Assim que a tiragem terminar, se desejar aumentar a quantidade de café na chávena, basta premir (dentro de 3 segundos) "EXTRA" - / . Uma vez alcançada a quantidade desejada, interrompa premindo "PARAR" - (B3).

Uma vez terminada a preparação, o aparelho está pronto para uma nova utilização.

Nota:

- Durante o uso, no visor aparecerão algumas mensagens (Encher depósito, Esvaziar depósito de borras etc.), cujo significado encontra-se no capítulo "17. Resolução de problemas".
- Para obter um café mais quente, consulte o parágrafo "7.5 Conselhos para um café mais quente".
- Se o café sair a gotas ou então pouco encorpado, com pouco creme ou muito frio, leia os conselhos presentes no capítulo "17. Resolução de problemas".
- Para personalizar as bebidas ao seu próprio gosto, consulte o capítulo "9. Programação e seleção".

7.3 Preparação do café utilizando o café pré-moído

Atenção!

- Nunca introduza o café pré-moído com a máquina desligada, para evitar que se espalhe no interior da máquina, sujando-a. Neste caso a máquina poderia danificar-se.
- Nunca introduza mais do que 1 medida rasa (C2), pois o interior da máquina pode sujar-se ou o funil (A4) ficar obstruído.
- Caso utilize café pré-moído, só pode preparar uma chávena de café de cada vez.

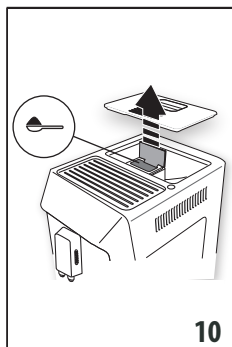

1. Pressione a tecla consecutivamente **OK** / **☉** (B11) até o visor (D5) exibir “☉”;
2. Certifique-se de que o funil não esteja obstruído e insira uma medida rasa de café pré-moído (fig. 10);
3. Coloque uma chávena por baixo dos bocais de tiragem de café (A9) (fig. 9);

4. Seleccione o café desejado:

Receita	Quantidade
Espresso (B7)	≈ 40 ml
Coffee (B8)	≈ 180 ml
Long (B9)	≈ 160 ml
Bebidas de café selecionáveis entre (B10) e confirmando com OK / ☉ (B4)	
Ristretto	≈ 30 ml
Espresso Lungo	≈ 120 ml

5. A preparação inicia e no visor aparece a bebida selecionada e uma barra de progressão que se enche à medida que a preparação prossegue.

Nota:

Assim que a tiragem terminar, se desejar aumentar a quantidade de café na chávena, basta premir (dentro de 3 segundos) “EXTRA” - (B10). Uma vez alcançada a quantidade desejada, interrompa com / **◀** (B3).

Atenção! A preparar o café LONG

A meio da preparação, a máquina pede a inserção de mais uma medida rasa de café pré-moído; acrescente o café e prima **OK** / **☉** (B11).

Nota:

- Se o modo “Poupança de Energia” estiver ativado, a tiragem do primeiro café poderá requerer alguns segundos de espera.
- Durante o uso, no visor aparecerão algumas mensagens (Encher depósito, Esvaziar depósito de borras etc.), cujo significado encontra-se no capítulo “17. Resolução de problemas”.
- Para obter um café mais quente, consulte o parágrafo “7.5 Conselhos para um café mais quente”.
- Se o café sair a gotas ou então pouco encorpado, com pouco creme ou muito frio, leia os conselhos presentes no capítulo “17. Resolução de problemas”.

7.4 Regulação do moinho de café

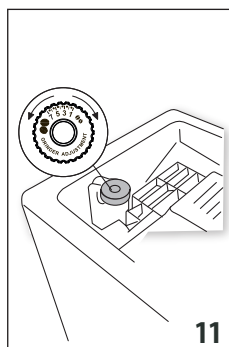

O moinho de café não deve ser regulado, pelo menos inicialmente, pois já foi pré-configurado na fábrica para obter uma tiragem correta de café.

No entanto, se, após a preparação dos primeiros cafés, a bebida se mostrar pouco encorpada e com pouco creme ou muito lenta (a gotas), é necessário efetuar uma correção com o manípulo de regulação do grau de moagem (A5) (fig.

11).

Nota:

O manípulo de regulação deve ser rodado apenas enquanto o moinho de café estiver a funcionar na fase inicial de preparação das bebidas com café.



Se o café sair muito lentamente ou mesmo não sair, rode um clique em sentido horário para o número 7.

Porém, para obter uma tiragem de café mais encorpado e melhorar o aspeto do creme, rode no sentido anti-horário um

clique para o número 1 (só um clique de cada vez, caso contrário o café pode sair a gotas).

O efeito desta correção só se percebe após a tiragem de pelo menos 2 cafés seguidos. Se, após esta regulação, não for obtido o resultado desejado, é necessário repetir a correção, girando o manípulo mais um clique.

7.5 Conselhos para um café mais quente

Para obter um café mais quente, aconselha-se a:

- efetuar um enxaguamento, selecionando a função "Enxaguamento" no menu de configurações (parágrafo "6.1 Enxaguamento");
- escale com água quente as chávenas utilizando a função água quente (veja o capítulo "10. Tiragem de água quente");
- aumente a temperatura do café no menu "Configurações" (veja parágrafo "6.4 Geral"). A variação de temperaturas é mais eficaz nas bebidas longas.

8. PREPARAÇÃO DE BEBIDAS COM LEITE

Nota:

Para evitar obter um leite com pouca espuma ou com bolhas grandes, limpe sempre a tampa do recipiente de leite (D2) e o bico de água quente (A10) conforme descrito nos parágrafos "8.4 Limpeza do recipiente de leite após cada utilização", "11.10 Limpeza do recipiente de leite" e "11.11 Limpeza do bico de água quente".

8.1 Encha e engate o recipiente do leite

1. Levante a tampa do recipiente de leite (D2) (fig. 12);

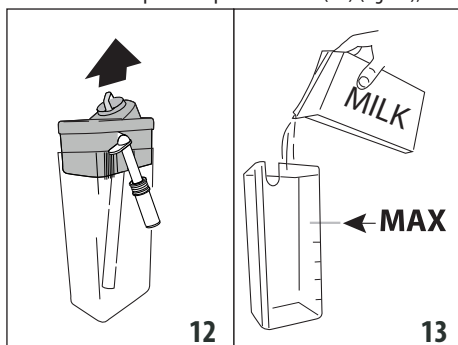

2. Encha o recipiente de leite (D5) com uma quantidade suficiente de leite, não ultrapassando o nível MAX impresso no recipiente (fig. 13);
3. Certifique-se de que o tubo de sucção do leite (D4) esteja bem inserido na respetiva sede prevista no fundo da tampa do recipiente de leite (fig. 14), enfiando-o até ao fundo;

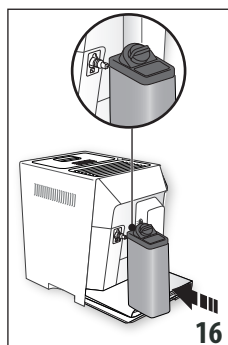
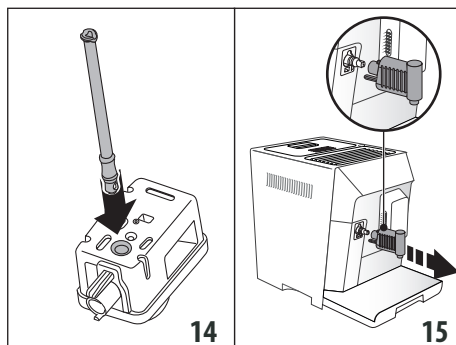

4. Recoloque a tampa no recipiente de leite;
5. Se presente, extraia o dispensador de água quente (C6) (fig. 15);
6. Encaixe, empurrando a fundo, o depósito até ao bico (A10) (fig. 16): a máquina emite um sinal acústico (se ativado);
7. Coloque uma chávena suficientemente grande por baixo dos bocais de tiragem de café (A9) e sob o tubo de dispensação de leite com espuma (D3);
8. Siga as indicações dadas em seguida para cada função específica.



Nota:

- Para obter uma espuma mais densa e homogénea, é necessário utilizar leite magro ou meio gordo à temperatura de frigorífico (cerca de 5 °C).
- A qualidade da espuma pode variar de acordo com:
 - tipo de leite ou bebida vegetal;
 - marca usada;
 - ingredientes e valores nutricionais.
- Se o modo "Poupança de energia" estiver ativado, a tiragem das bebidas poderá requerer alguns segundos de espera.

8.2 Regule a quantidade de espuma

Ao rodar o manípulo de regulação de espuma (D1), seleciona a quantidade de espuma do leite que será tirada durante a preparação das bebidas com leite.



Posição do manípulo	Descrição	Aconselhado para...
	Sem espuma	LEITE QUENTE (sem espuma) / CAFFELATTE

	P o u c a espuma	LATTE MACCHIATO/ FLAT WHITE
	Máx. espuma	CAPPUCCINO / CAPPUCCINO MIX / LEITE QUENTE (com espuma)

8.3 Preparação automática de bebidas à base de leite

1. Encher e encaixar o recipiente de leite (D) conforme ilustrado anteriormente;
2. Selecione a bebida desejada:







Com seleção direta:

-  : Milk (B4) (Leite quente)
-  : Latte Macchiato (B5)
-  : Cappuccino (B6)

Selecionável premindo / (B10) e confirmando com / (B11):

- Caffe latte
 - Flat white
 - Cappuccino Mix
3. Depois de alguns segundos, o aparelho começa automaticamente a preparação e no visor aparece a bebida selecionada e uma barra de progressão que se enche à medida que a preparação prossegue;
 4. Depois de ter tirado o leite, a máquina prepara automaticamente o café (para as bebidas que o preveem).

Nota:

-  /  (B2): prima se desejar interromper completamente a preparação e voltar à página principal.
- "PARAR"  /  (B3): prima para interromper a tiragem de leite ou de café e passar à próxima tiragem (se prevista) para completar a bebida.
- Assim que a tiragem terminar, se desejar aumentar a quantidade de café na chávena, prima a tecla correspondente a "EXTRA" -  /  (B10).
- Não deixe o recipiente de leite fora do frigorífico por muito tempo, pois quanto mais a temperatura do leite aumentar (o ideal é 5 °C), pior é a qualidade da espuma.
- As bebidas podem ser personalizadas (veja capítulo "9. Programação e seleção").

8.4 Limpeza do recipiente de leite após cada utilização

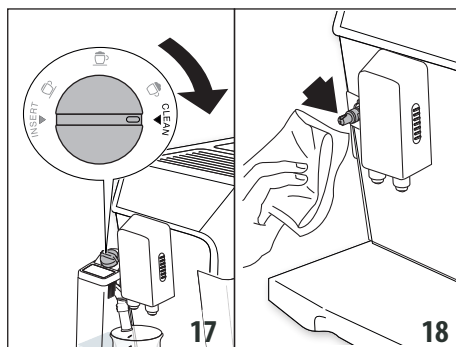

Após cada utilização das funções de leite, é necessário proceder à limpeza da tampa do batedor do leite:

1. Deixe inserido na máquina o recipiente de leite (D) (não é necessário esvaziar o recipiente de leite);
2. Coloque uma chávena ou outro recipiente sob o tubo de saída de leite com espuma;



















3. Rode o manípulo de regulação de espuma (D1) para "LIMPEZA" (fig. 17): no visor aparece uma barra de progressão que se enche à medida que a operação prossegue e a mensagem "Limpeza em curso". A limpeza interrompe-se automaticamente;
4. Reponha o manípulo de regulação numa das seleções da espuma;
5. Remova o recipiente do leite e limpe sempre o bico do vapor (A10) com uma esponja (fig. 18).

Nota:

- Caso deva preparar mais chávenas de bebidas à base de leite, proceda à limpeza do recipiente do leite após a última preparação: neste caso, prima  /  (B2), quando aparecer a mensagem de pedido, para voltar ao menu principal.
- Se a limpeza não for efetuada, no visor aparecerá o símbolo  para lembrar que é necessário proceder à limpeza do recipiente do leite.
- O recipiente com o leite pode ser conservado no frigorífico.
- Em alguns casos, para efetuar a limpeza, é necessário esperar pelo aquecimento da máquina.



9. PROGRAMAÇÃO E SELEÇÃO

No "my" menu pode programar as bebidas ao seu próprio gosto.

1. Prima  /  (B3);
2. Prima as setas de deslocamento  /  (B3) ou  /  (B10) até visualizar a bebida desejada;
3. Prima  /  (B11) para selecionar a bebida;
4. • **Bebidas de café:** no visor (D5) aparece "Programa aroma": prima as setas de deslocamento  /  ou  /  até selecionar o aroma desejado. Prima  /  para confirmar a seleção: a preparação inicia-se e no visor aparece "Programa café" e uma barra que se completa à medida que a tiragem prossegue: uma vez obtida a quantidade desejada na chávena, prima  /  (PARAR).
- **Bebidas à base de leite:** depois de ter selecionado e confirmado o aroma, a preparação inicia-se e no visor

aparece "Programa leite" e uma barra que se completa à medida que a tiragem de leite prossegue: uma vez obtida a quantidade desejada, prima .

O aparelho prossegue então com a preparação do café: prima  para interromper a tiragem no momento em que a quantidade de café desejada foi tirada.

5. Guarde a programação premindo  (ou, prima  /  (B2)).
6. "Parâmetros guardados" ou "Parâmetros não guardados". O aparelho volta a estar pronto para o uso.







Nota:

- No visor aparece "PARAR" quando o comprimento atinge a quantidade mínima programável.
- "PARAR": prima a tecla correspondente para interromper a tiragem de leite ou de café e passar para a próxima tiragem (se prevista) para completar a bebida.

10. TIRAGEM DE ÁGUA QUENTE

Atenção! Perigo de queimaduras.

Não deixe a máquina sem supervisão enquanto estiver a ser tirada água quente.

1. Verifique se o dispensador de água quente (C6) está corretamente engatado no bico de água quente (A10);
2. Coloque um recipiente em baixo do dispensador (o mais próximo possível para evitar borrifos) (fig. 6);
3. Prima  (B10) e percorra as bebidas do menu premindo as setas de deslocamento  (B3) ou  (B10) até visualizar "Água quente";
4. Prima  (B11): no visor aparece uma barra de progressão que se enche à medida que a preparação prossegue;
5. A máquina tira água quente e depois interrompe a tiragem automaticamente. Para interromper manualmente a tiragem de água quente, prima  /  (PARAR).

Nota:

- Se o modo "Poupança de energia" estiver ativo, a tiragem de água quente poderá exigir alguns segundos de espera.
- A quantidade de água tirada pode ser personalizada (veja parágrafo "9. Programação e seleção").

11. LIMPEZA

11.1 Limpeza da máquina

As seguintes partes da máquina devem ser limpas periodicamente:

- o circuito interno da máquina;
- o depósito das borras de café (A17);
- o tabuleiro de recolha de pingos (A19) e o tabuleiro de recolha de condensação (A16);
- o depósito de água (A14);
- os bocais de tiragem de café (A9);
- o funil de introdução de café pré-moído (A4);

- o infusor (A12), acessível após ter aberto a porta (A11);
- o recipiente do leite (D);
- o bico de água quente / vapor (A10);
- o dispensador de água quente (C6).

Atenção!

- Para a limpeza da máquina, não utilize solventes, detergentes abrasivos ou álcool. Com as superautomáticas De'Longhi, não é necessário utilizar aditivos químicos para a limpeza da máquina.
- Nenhum componente do aparelho pode ser lavado na máquina de lavar louça com exceção do recipiente do leite (D).
- Não utilize objetos metálicos para retirar incrustações ou os restos de café, porque podem riscar as superfícies metálicas ou plásticas.

11.2 Limpeza do circuito interno da máquina

Para períodos sem utilização superiores a 3/4 dias, é vivamente recomendado, antes de a utilizar, ligá-la e efetuar:

- 2/3 enxaguamentos (veja parágrafo "6.1 Enxaguamento");
- de água quente por alguns segundos (capítulo "10. Tiragem de água quente").

Nota:

É normal que, depois de efetuar esta limpeza, haja água no depósito das borras de café (A17).

11.3 Limpeza do depósito das borras de café

O visor assinala que o depósito das borras de café (A17) está cheio. Enquanto o depósito das borras não for limpo, a máquina não pode fazer café. O aparelho assinala a necessidade de esvaziar o depósito, mesmo que não esteja cheio, se tiverem decorrido 72 horas desde a primeira preparação (para que a contagem das 72 horas seja realizada corretamente, a máquina deve estar sempre ligada à fonte de alimentação).

Para executar a limpeza (com a máquina ligada):

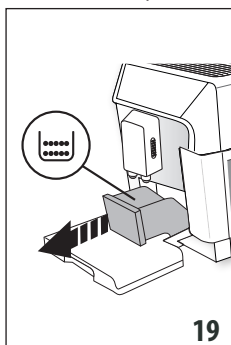

- Extraia o tabuleiro de recolha de pingos (A19) (fig. 19), esvazie-o e limpe-o.
- Esvazie e limpe cuidadosamente o depósito das borras, tendo o cuidado de remover todos os resíduos que possam estar depositados no fundo; o pincel (C5) fornecido possui uma espátula apropriada para esta operação.

Atenção!

Quando se extrai o tabuleiro de recolha de pingos, é **obrigatório** esvaziar sempre o depósito das borras de café, mesmo se pouco cheio. Se esta operação não for efetuada pode acontecer

que, quando forem preparados os cafés seguintes, o depósito das borras encha mais que o previsto e a máquina se entupa.

11.4 Limpeza do tabuleiro de recolha de pingos

O tabuleiro de recolha de pingos (A19) é dotado de um indicador flutuante (A20) (de cor vermelha) do nível da água que contém (fig. 20). Antes que este indicador comece a sair da bandeja de apoio das chávenas (A18), é necessário esvaziar o tabuleiro e limpá-lo, senão a água pode transbordar e danificar a máquina, a superfície de apoio ou a zona em redor.

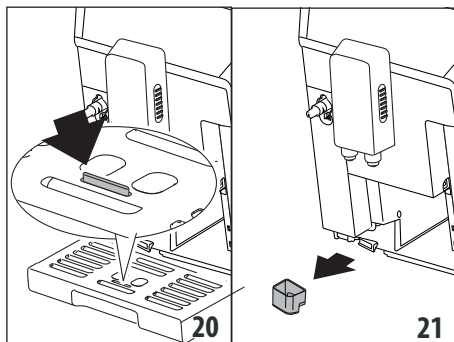

Para remover o tabuleiro de recolha de pingos:

1. Extraia o tabuleiro de recolha de pingos e o depósito das borras de café (A17) (fig. 19);
2. Retire a bandeja de apoio das chávenas, esvazie o tabuleiro de recolha de pingos e o depósito das borras de café, e lave todos os componentes;
3. Controle o tabuleiro de recolha de condensação (A16) e, se estiver cheio, esvazie-o (fig. 21).
4. Reponha o tabuleiro de recolha de pingos juntamente com a grelha e o depósito das borras de café.

11.5 Limpeza do interior da máquina

Perigo de choques elétricos!

Antes de executar as operações de limpeza das partes internas, deve desligar a máquina (veja capítulo "5. Desligar a máquina") e desligá-la da rede elétrica. Nunca mergulhe a máquina em água.

1. Verifique periodicamente (cerca de uma vez por mês) se o interior da máquina (acessível uma vez extraído o tabuleiro de recolha de pingos-(A19)) não está sujo.

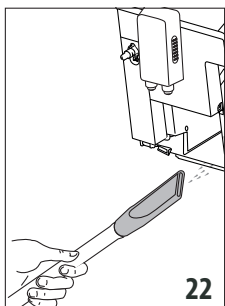

Se necessário, remova os restos de café com o pincel (C5) fornecido e uma esponja;

2. Aspire todos os resíduos com um aspirador de pó (fig. 22).

11.6 Limpeza do depósito de água

1. Limpe periodicamente (aproximadamente uma vez por mês) e a cada substituição do filtro amaciador (C4) (se previsto) o depósito de água (A14) com um pano húmido e um pouco de detergente delicado;
2. Remova o filtro (C4) (se presente) e enxague-o com água corrente;
3. Recoloque o filtro (se previsto), encha o depósito (A14) com água fresca e reinsira o depósito;
4. (apenas modelos com filtro amaciador) tire cerca de 100 ml de água para reativar o filtro.

11.7 Limpeza dos bocais de tiragem de café

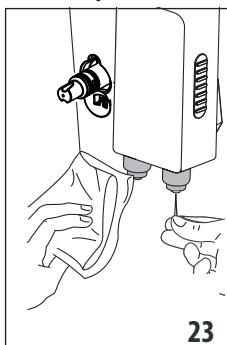

1. Limpe periodicamente os bocais de tiragem de café (A9) utilizando uma esponja ou um pano (fig. 23);
2. Verifique se os furos do dispensador de café não estão obstruídos. Se necessário, remova os restos de café com um palito de dentes (fig. 23).

11.8 Limpeza do funil para a introdução do café pré-moído

Verifique periodicamente (cerca de uma vez por mês) se o funil para a introdução do café (A4) pré-moído não está obstruído. Se necessário, remova os restos de café com o pincel (C5) em dotação.

11.9 Limpeza do infusor

O infusor (A12) deve ser limpo pelo menos uma vez por mês.

Atenção!

O infusor não pode ser extraído quando a máquina está ligada.

1. Certifique-se de que a máquina se desligou corretamente (veja "5. Desligar a máquina");
2. Extraia o depósito de água (fig. 2).

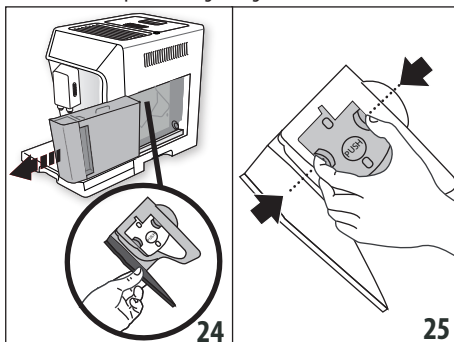

- Abra a porta do infusor (fig. 24) posicionado no lado direito.
- Prima para dentro as duas teclas vermelhas de desengate e ao mesmo tempo extraia o infusor para o lado de fora (fig. 25);

Atenção!

ENXAGUE APENAS COM ÁGUA

NÃO UTILIZE DETERGENTES - NÃO COLOQUE NA MÁQUINA DE LAVAR LOUÇA

Limpe o infusor sem usar detergentes pois poderão danificá-lo.

- Mergulhe o infusor em água por cerca de 5 minutos e depois enxague-o por baixo da torneira;

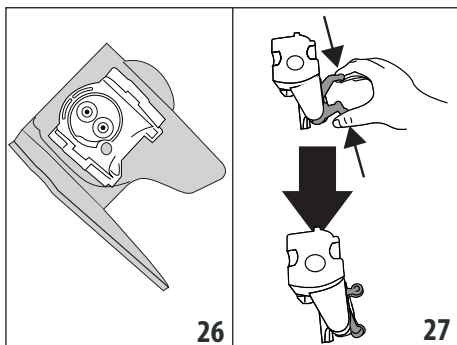

- Utilizando o pincel (C5), limpe eventuais resíduos de café na base do infusor, visíveis pela porta do infusor.
- Depois da limpeza, introduza novamente o infusor, enfiando-o no suporte (fig. 26); em seguida prima na mensagem EMPURRAR até ouvir o clique de encaixe.

Nota:

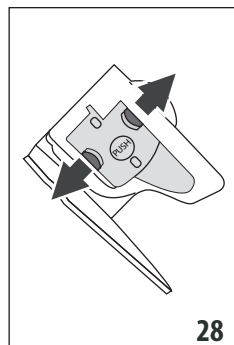

Se for difícil inserir o infusor, é necessário (antes da inserção) colocá-lo na dimensão correta pressionando as duas alavancas como indicado na fig. 27.

- Uma vez inserido, certifique-se de que as duas teclas vermelhas tenham saltado para fora (fig. 28).
- Feche a porta do infusor.
- Recoloque o depósito de água.

11.10 Limpeza do recipiente de leite

Para manter eficiente o batedor de leite, limpe o recipiente de leite conforme descrito em seguida, a cada dois dias:

- Extraia a tampa (D2).
- Desenfe o tubo de saída do leite (D3) e o tubo de sucção (D4) (fig. 29).

- Rode em sentido anti-horário o manípulo de regulação de espuma (D1) até à posição "INSERIR" (fig. 29) e puxe-o para cima.

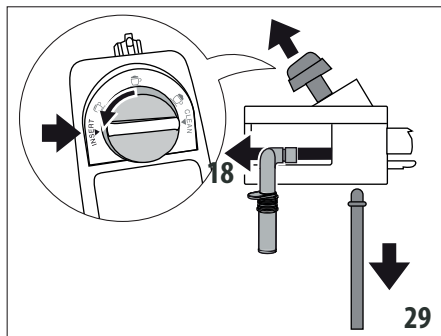

- Lave na máquina de lavar louça todos os componentes e o recipiente, colocando-os contudo no cesto superior da máquina de lavar louça. Se não tiver uma máquina de lavar louça, proceda à lavagem à mão, conforme indicado na nota no final do parágrafo. Preste atenção particular para que, na cavidade e na calha situada por baixo do manípulo (fig. 30) não fiquem resíduos de leite: se necessário, raspe a calha com um palito de dentes.

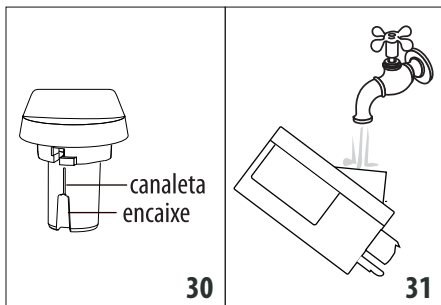

- Enxague o interior da base do manípulo de regulação da espuma com água corrente (fig. 31).
- Verifique também se o tubo de sucção e o tubo de tiragem não estão obstruídos por resíduos de leite.
- Remonte o manípulo inserindo-lhe em correspondência com a mensagem "INSERIR", o tubo de tiragem e o tubo de sucção.
- Recoloque a tampa no recipiente de leite.

Nota: lavagem à mão

A lavagem na máquina de lavar louça garante uma higiene perfeita de todos os componentes do recipiente de leite: no caso de lavagem à mão, lave cuidadosamente todos os componentes do recipiente de leite com água quente e mergulhe-os numa bacia de água quente e deixe-os por cerca de 30 minutos, antes de prosseguir como indicado desde o ponto 5.

11.11 Limpeza do bico de água quente

Periodicamente, limpe o bico (A10) com uma esponja, removendo os eventuais depósitos nas guarnições (fig. 18).

12. DESCALCIFICAÇÃO

Atenção!

- Antes de utilizar, leia as instruções e o rótulo do descalcificante indicados na embalagem do produto.
- Recomenda-se que utilize exclusivamente o descalcificante De'Longhi. O uso de descalcificantes inadequados, assim como a descalcificação não realizada regularmente, pode comportar o surgimento de defeitos não cobertos pela garantia do fabricante.
- O descalcificante pode danificar as superfícies delicadas. Se o produto se entornar acidentalmente, seque-o de imediato.

Para efetuar a descalcificação	
Descalcificante	Descalcificante De'Longhi
Depósito	Capacidade aconselhada: 2 l
Tempo	~45 min

Descalcifique a máquina quando no visor (D5) aparecer a respetiva mensagem. Se desejar proceder imediatamente à descalcificação, prima $\text{OK} / \bullet\bullet$ (B11) e siga as operações a partir do ponto 6. Para adiar a descalcificação para outro momento, prima ESC / ESC (B2); no visor o símbolo ||| lembra que a máquina precisa de ser descalcificada.

Para aceder ao menu descalcificação:

1. Ligue a máquina e aguarde que esteja pronta para a utilização;
2. Prima ESC / ESC para entrar no menu "Configurações";
3. Prima as setas de deslocamento $\text{M} / \blacktriangleleft$ (B3) ou $\blacktriangleright / \text{M}$ (B10) até visualizar "Manutenção": prima $\text{OK} / \bullet\bullet$;
4. Prima as setas de deslocamento $\text{M} / \blacktriangleleft$ ou $\blacktriangleright / \text{M}$ até visualizar "Descalcificação": prima $\text{OK} / \bullet\bullet$;
5. Confirme premindo $\text{OK} / \bullet\bullet$;
6. (Se o filtro estiver instalado): extraia o depósito de água (A14), remova o filtro da água (C4), esvazie o depósito da água. Prima $\text{OK} / \bullet\bullet$;
7. Deite no depósito de água o descalcificante até ao nível A (que corresponde a uma embalagem de 100 ml) impresso no lado do depósito e depois adicione água (um litro) até atingir o nível B (fig. 32); reinsira o depósito de água. Prima $\text{OK} / \bullet\bullet$;
8. Remova, esvazie e reinsira o tabuleiro de recolha de pingos (A19) e o depósito das borras (A17). Prima $\text{OK} / \bullet\bullet$;

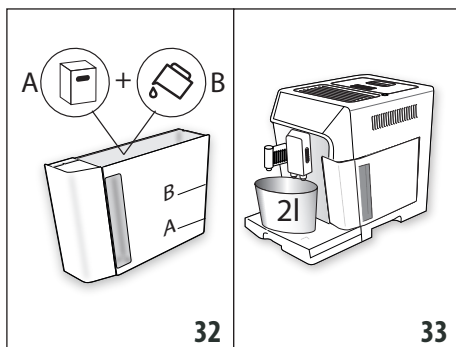

9. Coloque sob o dispensador de água quente (C6) e sob o dispensador de café (A9) um recipiente vazio com capacidade aconselhada de 2 litros (fig. 33). Prima $\text{M} / \blacktriangleleft$;

Atenção! Perigo de queimaduras

Pelo dispensador de café e pelo dispensador de água quente sai água quente que contém ácidos. Portanto, preste atenção para não entrar em contacto com esta solução.

10. O programa de descalcificação tem início e a solução descalcificante sai tanto pelo dispensador de água quente quanto pelo dispensador de café, efetuando automaticamente toda uma série de enxaguamentos e pausas em intervalos para remover os resíduos de calcário do interior da máquina;

Após cerca de 25 minutos, a máquina interrompe a descalcificação;

11. A máquina está agora pronta para um processo de enxaguamento com água fresca. Esvazie o recipiente utilizado para recolher a solução descalcificante, extraia o depósito de água, esvazie-o, enxague-o com água corrente, encha-o até ao nível MAX com água fresca e insira-o na máquina: prima $\text{OK} / \bullet\bullet$;
12. Reposicione o recipiente vazio utilizado para recolher a solução descalcificante sob o dispensador de café e o dispensador de água quente (fig. 33) e prima $\text{OK} / \bullet\bullet$;
13. Confirme premindo $\text{OK} / \bullet\bullet$;
14. A água quente: sai primeiro pelo dispensador de café e sucessivamente pelo dispensador de água quente;
15. Quando a água no depósito terminar, esvazie o recipiente usado para recolher a água de enxaguamento;
16. Extraia o depósito de água e encha-o até ao nível MAX com água fresca. Prima $\text{OK} / \bullet\bullet$;
17. (Se o filtro estiver instalado) Reinsira, se anteriormente removido, o filtro amaciador no alojamento do depósito de água (A15), reinsira o depósito e prima $\text{OK} / \bullet\bullet$;

18. Recoloque o recipiente usado para recolher a solução descalcificante debaixo do dispensador de água quente. Prima $\text{OK} / \bullet\bullet$;
19. "Enxaguamento Confirmar?": prima $\text{OK} / \bullet\bullet$;
20. "Enxaguamento em curso". A água quente sai pelo dispensador de água quente;
21. "Esvazie o tabuleiro de recolha de pingos": No final do segundo enxaguamento remove, esvazie e reinsira o tabuleiro de recolha de pingos (A19) e o depósito das borras (A17). Prima $\text{OK} / \bullet\bullet$;
22. Quando a descalcificação terminar, prima $\text{OK} / \bullet\bullet$;
23. Esvazie o recipiente utilizado para recolher a água de enxaguamento, extraia e encha o depósito de água com água fresca até ao nível MAX e reintroduza-o na máquina.

A operação de descalcificação está concluída.

Nota:

- Se o ciclo de descalcificação não terminar corretamente (por ex., ausência de energia elétrica), é aconselhável repetir o ciclo;
- É normal que, depois de ter executado o ciclo de descalcificação, haja água no depósito das borras de café (A17);
- O aparelho exige um terceiro enxaguamento, caso o depósito de água não tenha sido enchido até ao nível máx: isto para garantir que não haja solução descalcificante nos circuitos internos do aparelho. Antes de iniciar o enxaguamento, lembre-se de esvaziar o tabuleiro de recolha de pingos.

13. PROGRAMAÇÃO DA DUREZA DA ÁGUA

O pedido de descalcificação é exibido depois de um período de funcionamento pré-determinado, que depende da dureza da água.

A máquina é programada na fábrica no nível 4 de dureza. Se desejar é possível programar a máquina com base na real dureza da água fornecida pela rede nas diversas regiões, tornando assim menos frequente a operação de descalcificação.

13.1 Medição da dureza da água

1. Retire da embalagem a tira-teste (C1) fornecida "TOTAL HARDNESS TEST" anexada às instruções em inglês;
2. Mergulhe completamente a tira num copo com água por cerca um segundo;
3. Extraia a tira da água e sacuda-a ligeiramente. Cerca de um minuto depois, formam-se 1, 2, 3 ou 4 quadradinhos de cor vermelha, de acordo com a dureza da água cada quadradinho corresponde a 1 nível;

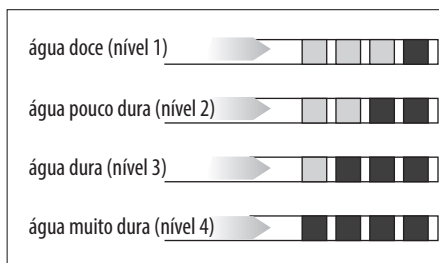

13.2 Configuração da dureza da água

1. Prima OK / ESC (B2) para entrar no menu;
 2. Prima as setas de deslocamento $\text{MY} / \blacktriangleleft$ (B3) ou $\blacktriangleright / \text{MENU}$ (B10) até visualizar "Geral";
 3. Prima $\text{OK} / \bullet\bullet$ (B11) para confirmar;
 4. Prima as setas de deslocamento $\text{MY} / \blacktriangleleft$ ou $\blacktriangleright / \text{MENU}$ até visualizar "Dureza da água";
 5. Prima $\text{OK} / \bullet\bullet$. No visor (D5) é exibido o valor atualmente configurado e pisca o valor "Novo";
 6. Selecione o novo valor que deseja configurar com as setas de deslocamento $\text{MY} / \blacktriangleleft$ ou $\blacktriangleright / \text{MENU}$;
 7. Uma vez selecionado o nível desejado, prima $\text{OK} / \bullet\bullet$.
- O aparelho volta à página anterior.
Prima então 2 vezes OK / ESC para voltar à página principal.

14. FILTRO AMACIADOR

Alguns modelos têm em dotação o filtro amaciador (C4): se o seu modelo não o tiver, aconselhamos a adquiri-lo nos centros de assistência autorizados De'Longhi. Para utilizar o filtro corretamente, siga as instruções descritas abaixo.

14.1 Instalação do filtro

1. Retire o filtro (C4) da embalagem. O datador do disco é diferente consoante o filtro fornecido.
2. Rode o disco do datador (fig. 34) para que sejam visualizados os próximos 2 meses de utilização.

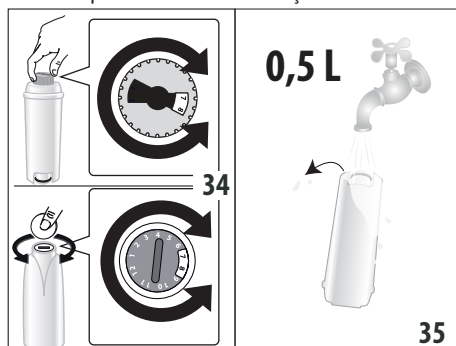

Nota

O filtro tem duração de dois meses se a máquina for utilizada normalmente; pelo contrário, se a máquina permanecer inativa com o filtro instalado, a duração será de 3 semanas no máximo.

3. Para ativar o filtro, faça correr a água da torneira no furo do filtro como indicado na fig. 35 até que a água saia pelas aberturas laterais por mais de um minuto;

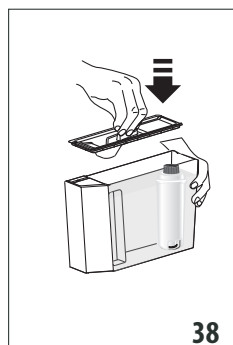
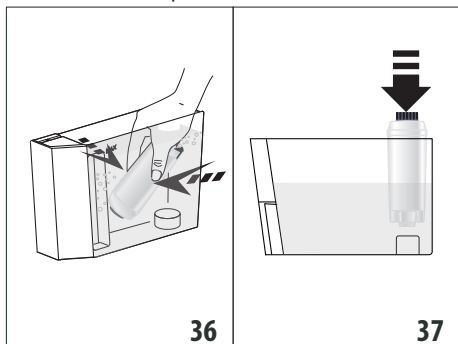

4. Extraia o depósito (A14) da máquina e encha-o com água;
5. Insira o filtro no depósito de água e mergulhe-o completamente por cerca de dez segundos, inclinándolo e pressionándolo levemente para permitir a saída das bolhas de ar (fig.36);

6. Insira o filtro no alojamento próprio (A15) e prima-o a fundo (fig. 37);
7. Feche de novo o depósito com a tampa (A13) (fig. 38), e reinsira o mesmo na máquina;
8. Quando o filtro for instalado, é necessário sinalizar a sua presença no aparelho.
9. Prima \odot / esc (B2) para entrar no menu “Configurações”;
10. Prima as setas de deslocamento \leftarrow (B3) ou \rightarrow (B10) até visualizar “Manutenção”: prima OK / \bullet (B11);
11. Prima as setas de seleção até visualizar “Instalar filtro”: prima OK / \bullet ;
12. Prima OK / \bullet para confirmar;
13. Coloque sob o dispensador de água quente (C6) um recipiente (capacidade: mín. 500 ml) depois prima OK / \bullet para iniciar a tiragem;
14. O aparelho inicia a tiragem da água;

15. Uma vez concluída a tiragem, o aparelho volta automaticamente a estar pronto para o uso.

Agora, o filtro foi ativado e é possível usar a máquina.

14.2 Substituição do filtro

Substitua o filtro (C4) quando o aparelho assim o solicitar. Se desejar realizar a substituição imediatamente, prima OK / \bullet (B11) e siga as operações a partir do ponto 8. Para adiar a substituição para outro momento, prima \odot / esc (B2): no visor, o símbolo  lembra que é necessário substituir o filtro.

Para a substituição, proceda da seguinte maneira:

1. Extraia o depósito (A14) e o filtro gasto;
2. Retire o novo filtro da embalagem e faça conforme ilustrado nos pontos 2-3-4-5-6-7 do parágrafo anterior;
3. Prima \odot / esc para entrar no menu “Configurações”;
4. Prima as setas de seleção \leftarrow (B3) ou \rightarrow (B10) até visualizar “Manutenção”: prima OK / \bullet ;
5. Prima as setas de seleção até visualizar “Substituir filtro”: prima OK / \bullet ;
6. Prima OK / \bullet para confirmar;
7. Coloque sob o dispensador de água quente (C6) um recipiente (capacidade: mín. 500 ml) depois prima OK / \bullet (fig. 8) para iniciar a tiragem;
8. Uma vez concluída a tiragem, o aparelho volta automaticamente a estar pronto para o uso.

Agora o novo filtro está ativado e é possível usar a máquina.

Nota:

Após dois meses de duração (veja o datador) ou se a máquina não for utilizada durante 3 semanas, proceda à substituição do filtro mesmo que a máquina ainda não o peça.

14.3 Remoção do filtro

Se desejar continuar a utilizar o aparelho sem o filtro (C4), é necessário removê-lo e assinalar a sua remoção. Proceda da seguinte maneira:

1. Extraia o depósito (A14) e o filtro gasto;
2. Prima \odot / esc (B2) para entrar no menu “Configurações”;
3. Prima as setas de deslocamento \leftarrow (B3) ou \rightarrow (B10) até visualizar “Manutenção”: prima OK / \bullet (B11);
4. Prima as setas de deslocamento \leftarrow ou \rightarrow até visualizar “Remover filtro”: prima OK / \bullet ;
5. Prima OK / \bullet para confirmar a remoção: o aparelho regressa à página anterior;
6. Prima então 2 vezes \odot / esc para sair do menu.

Nota:

Após dois meses de duração (veja o datador) ou se a máquina não for utilizada durante 3 semanas, proceda à remoção / substituição do filtro mesmo que a máquina ainda não o peça.

15. DADOS TÉCNICOS



Tensão:	220-240 V~ 50/60 Hz máx. 10 A
Potência absorvida:	1450 W
Pressão:	1,5 MPa (15 bar)
Capacidade máx. do depósito de água:	2 l
Dimensões CxLxA:	260x470x360 mm
Comprimento do cabo:	1200 mm
Peso:	11 kg
Capacidade máx. do depósito de café em grão:	380 g

A De'Longhi reserva-se o direito de alterar as características técnicas e estéticas a qualquer momento, mantendo inalterada a funcionalidade e a qualidade dos produtos.



15.1 Conselhos para a Poupança de energia

- Para reduzir o consumo de energia após a tiragem de uma ou mais bebidas, remova o recipiente (D) ou os acessórios.
- Configure o desligar automático para 15 minutos (veja o parágrafo "6.4 Geral");
- Ative a Poupança de Energia (veja o parágrafo "6.4 Geral");
- Quando a máquina assim o solicitar, efetue o ciclo de descalcificação (veja o capítulo "12. Descalcificação").

16. MENSAGENS VISUALIZADAS NO VISOR

MENSAGEM VISUALIZADA	POSSÍVEL CAUSA	SOLUÇÃO
Encha o depósito	A água no depósito (A14) não é suficiente.	Encha o depósito de água e / ou insira-o corretamente, premindo-o a fundo até sentir o engate (fig. 4).
Insira o depósito	O depósito (A14) não foi inserido corretamente.	Insira o depósito corretamente, premindo-o a fundo (fig. 4).
Esvazie o depósito das borras	O depósito das borras (A17) de café está cheio.	Esvazie o depósito das borras de café, o tabuleiro de recolha de pingos, (A19) faça a limpeza e depois insira-os novamente. Importante: ao retirar o tabuleiro de recolha de pingos, é obrigatório esvaziar sempre o depósito das borras de café, ainda que esteja pouco cheio. Se esta operação não for efetuada pode acontecer que, quando forem preparados os cafés seguintes, o depósito das borras encha mais que o previsto e a máquina se entupa.
Insira o depósito das borras	Após a limpeza, o depósito das borras não foi inserido (A17).	Extraia o tabuleiro de recolha de pingos (A19) e insira o depósito das borras de café.
Introduza café pré-moído ESC para cancelar	Foi selecionada a função "café pré-moído", mas o café pré-moído não foi colocado no funil (A4).	Introduza o café pré-moído no funil ou desselecione a função pré-moído.
Introduza café pré-moído ESC OK	Foi solicitado um café LONG com o café pré-moído	Insira no funil (A4) uma medida rasa de café pré-moído e prima  /  (B11) para continuar e concluir a preparação.
Encha o depósito de café em grão ESC para cancelar	O café em grão acabou.	Encha o depósito do café em grão (A4) (fig. 8).
	O funil para o café pré-moído (A4) está entupido.	Esvazie o funil com a ajuda do pincel (C5), conforme descrito no parág. "11.8 Limpeza do funil para a introdução do café pré-moído".
		→

MENSAGEM VISUALIZADA	POSSÍVEL CAUSA	SOLUÇÃO
Moagem muito fina Regule o moinho ESC para cancelar	A moagem está fina demais e, portanto, o café sai muito lentamente ou até nem sai.	Repita a tiragem do café e rode o manípulo de regulação da moagem (A5) (fig. 11) um clique no sentido horário para o número 7 enquanto o moinho de café estiver em funcionamento. Se, depois de ter tirado pelo menos 2 cafés a tiragem for ainda muito lenta, repita a correção, dê um outro clique, usando no manípulo de regulação (veja pará. "7.4 Regulação do moinho de café"). Se o problema persistir, certifique-se de que o depósito de água (A14) está inserido até ao fundo.
	Se o filtro amaciador (C4) estiver instalado, pode ter havido a libertação de uma bolha de ar no interior do circuito, bloqueando-lhe a tiragem.	Insira o dispensador de água quente (C) na máquina e tire um pouco de água até que o fluxo se regularize.
Reduza a dose de café ESC para cancelar	Foi utilizado muito café.	Selecione um sabor mais suave premindo ☉/☉ (B11) ou reduza a quantidade de café pré-moído.
Insira o dispensador de água	O dispensador de água (C6) não está inserido ou está mal inserido.	Insira o dispensador de água até ao fundo (fig. 5).
Insira o recipiente de leite	O recipiente do leite (D) não foi inserido corretamente.	Insira a fundo o recipiente do leite (fig. 16).
Insira o grupo infusor	Após a limpeza, o infusor não foi reinserido.	Inserir o infusor como descrito no pará. "11.9 Limpeza do infusor".
Circuito vazio Encha o circuito Água quente Confirmar?	O circuito hidráulico está vazio.	Prima ☉/☉ (B11) e faça fluir a água pelo dispensador (C6). Se o problema persistir, verifique se o depósito de água (A14) está inserido até ao fundo.
Prima OK para LIMPEZA	O recipiente do leite (D) foi inserido com o manípulo de regulação de espuma (D1) na posição LIMPEZA.	Para prosseguir com a função LIMPEZA, prima ☉/☉ (B11) ou rode o manípulo de regulação da espuma para outra posição.
Manípulo em LIMPEZA ESC para cancelar	Foi recentemente tirado leite e portanto, é necessário efetuar a limpeza das condutas internas do recipiente de leite (D).	Rode o manípulo de regulação da espuma (D1) para a posição LIMPEZA (fig. 20).
Rode o manípulo de regulação da espuma	O recipiente do leite (D) foi inserido com o manípulo de regulação da espuma (D1) na posição LIMPEZA.	Rode o manípulo de regulação da espuma para uma das posições de regulação da espuma do leite.
Descalcificar ESC para cancelar OK para descalcificar (~45 minutos)	Indica que é necessário descalcificar a máquina.	É necessário realizar o quanto antes o programa de descalcificação descrito no cap. "12. Descalcificação".
		→

MENSAGEM VISUALIZADA	POSSÍVEL CAUSA	SOLUÇÃO
Substitua o filtro ESC para cancelar OK para substituir	O filtro amaciador "C4. Filtro amaciador (se previsto)" está gasto.	Substitua o filtro ou remova-o seguindo as instruções do cap. "14. Filtro amaciador".
Alarme genérico	O interior da máquina está muito sujo.	Limpe cuidadosamente a máquina como descrito no cap. "11. Limpeza". Se, após a limpeza, a máquina ainda exibir esta mensagem, contacte um centro de assistência.
	Lembra que é necessário proceder à limpeza das condutas internas do recipiente de leite (D).	Rode o manípulo de regulação da espuma (D1) para a posição LIMPEZA (fig. 17).
	Lembra que o filtro amaciador (C4) está gasto e é necessário proceder à substituição ou remoção.	Substitua o filtro ou remova-o seguindo as instruções do cap. "14. Filtro amaciador".
	Lembra de que é necessário descalcificar a máquina.	É necessário realizar o quanto antes o programa de descalcificação descrito no cap. "12. Descalcificação". O eventual pedido por parte da máquina, de dois ciclos de descalcificação muito aproximados deve ser considerado normal, como consequência do sistema evoluído de controlo implementado na máquina.
ECO	A poupança de energia está ativa.	Para desativar a poupança de energia, siga as indicações do parág. "6.4 Geral" - "Poupança de energia:"

17. RESOLUÇÃO DE PROBLEMAS

Abaixo estão listadas algumas possíveis avarias.

Se o problema não puder ser resolvido no modo descrito, deve contactar a Assistência Técnica.

PROBLEMA	POSSÍVEL CAUSA	SOLUÇÃO
O café não está quente.	As chávenas não foram pré-aquecidas.	Escale as chávenas enxaguando-as com água quente (Nota: pode utilizar a função água quente).
	Os circuitos internos da máquina arrefeceram porque passaram 2/3 minutos desde o último café.	Antes de fazer o café, aqueça os circuitos internos com um enxaguamento (veja o parág. "6.1 Enxaguamento").
	A temperatura do café definida está baixa.	Configure através do menu uma temperatura mais alta (veja o parág. "6.4 Geral" "Configura a temperatura:").
		→

PROBLEMA	POSSÍVEL CAUSA	SOLUÇÃO
O café está pouco encorpado ou pouco cremoso.	O café está moído muito grosso.	Rode o manípulo de regulação da moagem (A5) um clique no sentido anti-horário, para o número 1, enquanto o moinho de café estiver em funcionamento (fig. 11). Avance um clique de cada vez até obter uma tiragem satisfatória. O efeito só é visível após a tiragem de 2 cafés (veja o parág. "7.4 Regulação do moinho de café").
	O café não é adequado.	Utilize café para máquinas de café expresso.
O café sai muito lentamente ou a gotas.	O café está moído muito fino.	Rode o manípulo de regulação da moagem (A5) um clique no sentido horário, para o número 7, enquanto o moinho de café estiver em funcionamento (fig. 11). Avance um clique de cada vez até obter uma tiragem satisfatória. O efeito só é visível após a tiragem de 2 cafés (veja o parág. "7.4 Regulação do moinho de café").
O café LONG tem demasiado creme	O café está moído muito fino.	Rode o manípulo de regulação da moagem "A5. Manípulo de regulação do grau de moagem" um clique no sentido horário, para o número 7, enquanto o moinho de café estiver em funcionamento (fig. 11). Avance um clique de cada vez até obter uma tiragem satisfatória. O efeito só é visível após a tiragem de 2 cafés.
A máquina não tira o café	A máquina deteta impurezas no seu interior: o visor exibe "Por favor aguarde".	Aguarde que a máquina volte a estar pronta para o uso e seleccione novamente a bebida desejada. Se o problema persistir, contacte o Centro de Assistência Autorizado.
O café não sai de um ou de ambos os bocais de tiragem.	Os bocais de tiragem de café (A9) estão obstruídos.	Limpe os bocais com um palito de dentes (fig. 23).
A máquina não liga	A ficha não está ligada à tomada de corrente.	Ligue a ficha à tomada de corrente (fig. 1).
O infusor não pode ser extraído	O desligar não foi executado corretamente	Desligue premindo a tecla  (A7) (fig. 9) (veja o parág. "5. Desligar a máquina").
No final da descalcificação, a máquina pede um terceiro enxaguamento	Durante os dois ciclos de enxaguamento, o depósito (A14) não foi enchido até ao nível MAX.	Proceda conforme solicitado pela máquina, mas esvaziando primeiro o tabuleiro de recolha de pingos (A19), para evitar que a água transborde.
→		

PROBLEMA	POSSÍVEL CAUSA	SOLUÇÃO
O leite não sai do tubo de tiragem (D3)	A tampa (D1) do recipiente de leite está suja	Limpe a tampa do leite como descrito no parág. "11.10 Limpeza do recipiente de leite".
	Certifique-se de que o tubo de sucção do leite (D4) está bem inserido na base respetiva, no fundo da tampa do recipiente de leite (fig. 14)	Insira o tubo de sucção até ao fundo
O leite tem bolhas grandes, ou então, sai aos borrifos pelo tubo de tiragem do leite (D3) ou tem pouca espuma	O leite não está suficientemente frio ou não é meio-gordo ou magro	Utilize leite magro ou meio gordo à temperatura do frigorífico (cerca 5 °C). Se o resultado ainda não for o desejado, tente com outra marca de leite.
	O manípulo de regulação da espuma (D1) está mal regulado.	Regule segundo as indicações do parág. "8.2 Regule a quantidade de espuma".
	A tampa (D1) ou o manípulo de regulação da espuma (D1) do recipiente do leite ou o conector do tubo de sucção (D4) estão sujos	Limpe a tampa, o manípulo do recipiente do leite e o conector do tubo de sucção, conforme o descrito no parág. "11.10 Limpeza do recipiente de leite".
	O bico de água quente (A10) está sujo	Limpe o bico conforme descrito no parág. "11.11 Limpeza do bico de água quente".
A máquina não está em uso e emite ruídos ou pequenas borifadas de vapor	A máquina está pronta para o uso ou foi desligada há pouco tempo e algumas gotas de condensação caem no interior do vaporizador ainda quente	Este fenómeno faz parte do funcionamento normal da máquina; para limitar o fenómeno, esvazie o tabuleiro de recolha de pingos.

ΠΙΝΑΚΑΣ ΠΕΡΙΕΧΟΜΕΝΩΝ

1. ΕΙΣΑΓΩΓΗ	65
1.1 Γράμματα εντός παρένθεσης.....	65
1.2 Προβλήματα και επιδιορθώσεις.....	65
2. ΠΕΡΙΓΡΑΦΗ	65
2.1 Περιγραφή της μηχανής	65
2.2 Περιγραφή του πίνακα ελέγχου (οθόνη αφής).....	65
2.3 Περιγραφή των εξαρτημάτων.....	65
2.4 Περιγραφή του δοχείου γάλακτος.....	66
3. ΑΡΧΙΚΗ ΡΥΘΜΙΣΗ ΤΗΣ ΣΥΣΚΕΥΗΣ	66
4. ΕΝΕΡΓΟΠΟΙΗΣΗ ΤΗΣ ΣΥΣΚΕΥΗΣ	66
5. ΣΒΗΣΙΜΟ ΤΗΣ ΣΥΣΚΕΥΗΣ	67
6. ΡΥΘΜΙΣΕΙΣ ΤΟΥ ΜΕΝΟΥ	67
6.1 Rinsing (ξέβγαλμα)	67
6.2 Language (γλώσσα)	67
6.3 Συντήρηση	67
6.4 Γενικά	68
6.5 Statistics (Στατιστικά).....	69
7. ΠΡΟΕΤΟΙΜΑΣΙΑ ΤΟΥ ΚΑΦΕ.....	69
7.1 Προσωρινή διαφοροποίηση του αρώματος του καφέ.....	69
7.2 Προετοιμασία των αυτόματων συνταγών χρησιμοποιώντας καφέ σε κόκκους	69
7.3 Προετοιμασία του καφέ χρησιμοποιώντας προ-αλεσμένο καφέ	70
7.4 Ρύθμιση του μύλου άλεσης καφέ	71
7.5 Συμβουλές για πιο ζεστό καφέ	71
8. ΠΡΟΕΤΟΙΜΑΣΙΑ ΡΟΦΗΜΑΤΩΝ ΜΕ ΓΑΛΑ	71
8.1 Γεμίστε και ασφαλίστε το δοχείο γάλακτος.....	71
8.2 Ρυθμίστε την ποσότητα αφρού	72
8.3 Αυτόματη προετοιμασία των ροφημάτων με βάση το γάλα	72
8.4 Καθαρισμός του δοχείου γάλακτος μετά από κάθε χρήση	73
9. ΠΡΟΓΡΑΜΜΑΤΙΣΜΟΣ ΚΑΙ ΕΠΙΛΟΓΗ.....	73
10. ΠΑΡΟΧΗ ΖΕΣΤΟΥ ΝΕΡΟΥ	73
11. ΚΑΘΑΡΙΣΜΟΣ.....	74
11.1 Καθαρισμός της μηχανής.....	74
11.2 Καθαρισμός του εσωτερικού κυκλώματος της μηχανής	74
11.3 Καθαρισμός του δοχείου που περιέχει τα κατακάθια του καφέ	74
11.4 Καθαρισμός λεκάνης συλλογής σταγονιδίων.....	74
11.5 Καθαρισμός του εσωτερικού της μηχανής.....	75
11.6 Καθαρισμός του δοχείου νερού.....	75
11.7 Καθαρισμός των ακροφυσίων παροχής καφέ ..	75
11.8 Καθαρισμός του χωνιού για την εισαγωγή του αλεσμένου καφέ	75
11.9 Καθαρισμός του εγχυτήρα	75
11.10 Καθαρισμός του δοχείου γάλακτος	76
11.11 Καθαρισμός του ακροφυσίου ζεστού νερού ..	77
12. ΑΦΑΛΑΤΩΣΗ	77
13. ΠΡΟΓΡΑΜΜΑΤΙΣΜΟΣ ΤΗΣ ΣΚΛΗΡΟΤΗΤΑΣ ΤΟΥ ΝΕΡΟΥ	78
13.1 Μέτρηση της σκληρότητας του νερού.....	78
13.2 Ρύθμιση σκληρότητας νερού	78
14. ΦΙΛΤΡΟ ΑΠΟΣΚΛΗΡΥΝΣΗΣ	78
14.1 Εγκατάσταση του φίλτρου	78
14.2 Αντικατάσταση του φίλτρου	79
14.3 Αφαίρεση του φίλτρου	80
15. ΤΕΧΝΙΚΑ ΣΤΟΙΧΕΙΑ	80
15.1 Συμβουλές για την Εξοικονόμηση Ενέργειας.....	80
16. ΜΗΝΥΜΑΤΑ ΠΟΥ ΕΜΦΑΝΙΖΟΝΤΑΙ ΣΤΗΝ ΟΘΟΝΗ.....	80
17. ΕΠΙΛΥΣΗ ΠΡΟΒΛΗΜΑΤΩΝ	83

Πριν χρησιμοποιήσετε τη συσκευή, διαβάζετε πάντα το φύλλο των προειδοποιήσεων ασφαλείας.

1. ΕΙΣΑΓΩΓΗ

Σας ευχαριστούμε που επιλέξετε την αυτόματη μηχανή για καφέ και καπουτσίνο.

Σας ευχόμαστε καλή διασκέδαση με τη νέα σας συσκευή. Θα χρειαστείτε μερικά λεπτά για να διαβάσετε τις παρούσες οδηγίες χρήσης. Με τον τρόπο αυτό θα αποφύγετε τους κινδύνους ή τις βλάβες στη συσκευή.

1.1 Γράμματα εντός παρένθεσης

Τα γράμματα σε παρένθεση αντιστοιχούν στη λεζάντα που αναφέρεται στην Περιγραφή της συσκευής (σελ. 2-3).

1.2 Προβλήματα και επιδιορθώσεις

Σε περίπτωση εμφάνισης προβλημάτων, προσπαθήστε αρχικά να τα λύσετε ακολουθώντας τις προειδοποιήσεις που αναφέρονται στα κεφάλαια "16. Μηνύματα που εμφανίζονται στην οθόνη" και "17. Επίλυση προβλημάτων".

Αν αυτές δεν φέρουν αποτέλεσμα ή για περισσότερες πληροφορίες, συνιστάται να απευθυνθείτε στην τεχνική υποστήριξη πελατών τηλεφωνώντας στον αριθμό που υποδεικνύει το φύλλο «Υποστήριξη πελατών».

Αν η χώρα σας δεν αναφέρεται στο φύλλο, τηλεφωνήστε στον αριθμό που αναφέρεται στην εγγύηση. Για τυχόν επισκευές, απευθυνθείτε αποκλειστικά και μόνο στην Τεχνική Υποστήριξη της De'Longhi. Οι διευθύνσεις υπάρχουν στο πιστοποιητικό εγγύησης που συνοδεύει τη μηχανή.

2. ΠΕΡΙΓΡΑΦΗ

2.1 Περιγραφή της μηχανής

(σελ. 2 - A)

- A1. Καπάκι δοχείου κόκκων
- A2. Καπάκι χωνιού για την εισαγωγή του αλεσμένου καφέ
- A3. Δοχείο για κόκκους
- A4. Χωνί για την εισαγωγή του αλεσμένου καφέ
- A5. Κομπι ρύθμισης του βαθμού άλεσης
- A6. Ράφι φλιτζανιών
- A7. Πλήκτρο ON/STAND-BY
- A8. Καλώδιο τροφοδοσίας
- A9. Ακροφύσιο παροχής καφέ (ρυθμιζόμενο σε ύψος)
- A10. Ακροφύσιο ζεστού νερού και ατμού
- A11. Θυρίδα εγχυτήρα
- A12. Εγχυτήρας
- A13. Καπάκι δοχείου νερού
- A14. Δοχείο νερού
- A15. Υποδοχή φίλτρου αποσκλήρυνσης
- A16. Δίσκος συλλογής συμπυκνώματος
- A17. Δοχείο για τα κατακάθια του καφέ
- A18. Δίσκος φλιτζανιών
- A19. Δίσκος συλλογής σταγόνων

A20. Δείκτης στάθμης νερού στο δίσκο συλλογής σταγόνων

2.2 Περιγραφή του πίνακα ελέγχου (οθόνη αφής)

(σελ. 3 - B)

- B1. Οθόνη
- B2. ☉ / esc : Μενού ρυθμίσεων της συσκευής / πέστε για να εξέλθετε από το μενού
- B3. ☺ / ← : Για εξατομίκευση των ροφημάτων / βέλος κύλισης

Ροφήματα άμεσης επιλογής:

B4. Γάλα		Για την παροχή 1 φλιτζανιού γάλακτος
B5. Latte Macchiato		Για την παροχή 1 φλιτζανιού latte macchiato
B6. Cappuccino		Για την παροχή 1 φλιτζανιού cappuccino
B7. Espresso		Για την παροχή 1 φλιτζανιού espresso
B8. Coffee		Για την παροχή 1 φλιτζανιού καφέ
B9. Long		Για την παροχή 1 φλιτζανιού Long

B10. ▶ / ☐ : Βέλος κύλισης / Μενού επιλογής ροφημάτων (διαφορετικά από τα ροφήματα άμεσης επιλογής):

- 2 Espresso
- Doppio+
- Ristretto
- Caffelatte
- 2 Ristretto
- Hot Water
- Espresso Lungo
- Flat White
- 2 Espresso Lungo
- Cappuccino mix

B11. ☼ / ☼ : Για να επιβεβαιώσετε την επιλογή / Επιλογή αρώματος

Σημείωση:

Για να ενεργοποιήσετε τα εικονίδια, αρκεί να τα ακουμπήσετε ελαφρώς.

2.3 Περιγραφή των εξαρτημάτων

(σελ. 3 - C)

- C1. Ταινία αντίδρασης «Total Hardness Test»
- C2. Μεζούρα για τον προαλεσμένο καφέ
- C3. Αφαλατικό
- C4. Φίλτρο αποσκλήρυνσης (αν προβλέπεται)
- C5. Πινέλο καθαρισμού
- C6. Στόμιο παροχής ζεστού νερού

2.4 Περιγραφή του δοχείου γάλακτος

(σελ. 2- D)

- D1. Κομπι ρύθμισης αφρού και λειτουργίας CLEAN
- D2. Καπάκι με σύστημα για αφρόγαλα
- D3. Σωλήνας παροχής αφρόγαλου
- D4. Σωλήνας άντλησης γάλακτος
- D5. Δοχείο γάλακτος

3. ΑΡΧΙΚΗ ΡΥΘΜΙΣΗ ΤΗΣ ΣΥΣΚΕΥΗΣ

Σημείωση:

- Κατά την πρώτη χρήση ξεπλύνετε με ζεστό νερό όλα τα αποσπώμενα εξαρτήματα που πρόκειται να έρθουν σε επαφή με νερό ή γάλα.
- Κατά την πρώτη χρήση το κύκλωμα νερού είναι άδειο και γι' αυτόν τον λόγο η μηχανή μπορεί να κάνει πολύ θόρυβο: ο θόρυβος μειώνεται σταδιακά καθώς το κύκλωμα γεμίζει.
- Η μηχανή έχει ελεγχθεί στο εργοστάσιο χρησιμοποιώντας καφέ κατά συνέπεια είναι φυσικό να υπάρχουν λίγα ίχνη καφέ στο μύλο. Σας εγγυόμαστε ότι η συσκευή αυτή είναι καινούρια.

1. Συνδέστε τη συσκευή στο ηλεκτρικό ρεύμα (εικ. 1).

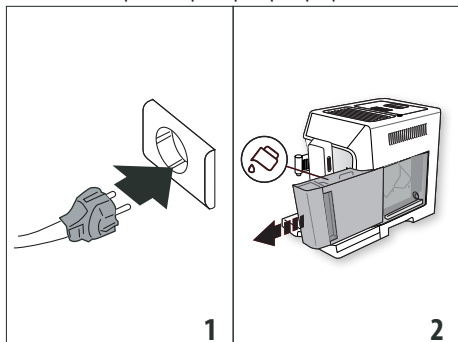

2. "Language" (Γλώσσα): πατήστε τα βέλη κύλισης / (B3) ή / (B10) μέχρι να εμφανιστεί η επιθυμητή γλώσσα: έπειτα πατήστε / (B11) για επικύρωση.

Στη συνέχεια ακολουθήστε τις οδηγίες που εμφανίζονται στην οθόνη της μηχανής:

3. Αφαιρέστε το δοχείο νερού (A14) (εικ. 2), γεμίστε το μέχρι τη γραμμή MAX (που αναγράφεται πάνω στο δοχείο) με φρέσκο νερό (εικ. 3) και έπειτα τοποθετήστε το δοχείο στη θέση του (εικ. 4).

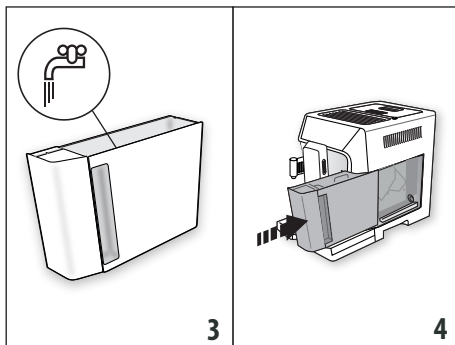

4. Βεβαιωθείτε ότι ο εγχυτήρας ζεστού νερού (C6) έχει εισαχθεί στο ακροφύσιο (A10) (εικ. 5) και τοποθετήστε από κάτω ένα δοχείο (εικ. 6) με ελάχιστη χωρητικότητα di 100 ml.

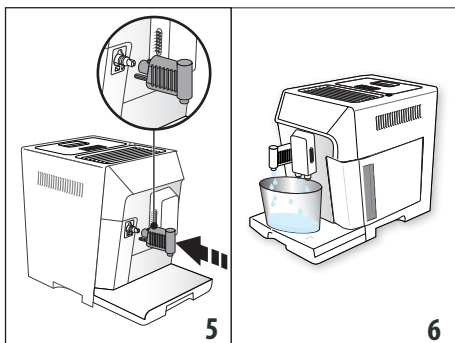

5. Πατήστε / (B11) για να επικυρώσετε: η συσκευή παρέχει νερό από τον εγχυτήρα και έπειτα σβήνει αυτόματα. Τώρα η μηχανή του καφέ είναι έτοιμη για κανονική λειτουργία.

Σημείωση:

- Κατά την πρώτη χρήση, θα πρέπει να κάνετε 4-5 καπουτζίνο για να δώσει η μηχανή ένα ικανοποιητικό αποτέλεσμα.
- Για την καλύτερη απόδοση της μηχανής, συνιστάται η εγκατάσταση του φίλτρου αποσκλήρυνσης (C4) ακολουθώντας τις οδηγίες του κεφαλαίου "14. Φίλτρο αποσκλήρυνσης". Αν το μοντέλο σας δεν διαθέτει φίλτρο, μπορείτε να το ζητήσετε από τα Εξουσιοδοτημένα Κέντρα Υποστήριξης De'Longhi.

4. ΕΝΕΡΓΟΠΟΙΗΣΗ ΤΗΣ ΣΥΣΚΕΥΗΣ

Σημείωση:

Κάθε φορά που ανάβετε τη συσκευή, εκτελείται αυτόματα ένας κύκλος προθέρμανσης και ξεβγάλματος ο οποίος δεν πρέπει να διακοπεί. Η μηχανή είναι έτοιμη για χρήση μόνο αφού ολοκληρωθεί αυτός ο κύκλος.

Κίνδυνος εγκαυμάτων!

Κατά το ξέβγαλμα, από τα ακροφύσια παροχής καφέ (A9) τρέχει λίγο ζεστό νερό που θα πρέπει να συλλεχθεί στο δοχείο συλλογής σταγόνων που βρίσκεται από (A19) κάτω. Δώστε προσοχή ώστε να μην έρθετε σε επαφή με πίδακες νερού.

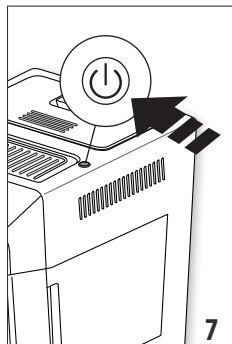

- Για να ενεργοποιήσετε τη συσκευή, πιέστε το κουμπί (A7) (εικ. 7).
- Μόλις η συσκευή ζεσταθεί, εκτελεί αυτόματα ένα ξέβγαλμα. Με αυτόν τον τρόπο, εκτός από τη θέρμανση του μπόιλερ, η συσκευή διοχετεύει το ζεστό νερό στους εσωτερικούς σωλήνες ώστε να θερμανθούν και αυτοί.

Η συσκευή είναι έτοιμη για χρήση όταν εμφανίζεται η κύρια οθόνη.

5. ΣΒΗΣΙΜΟ ΤΗΣ ΣΥΣΚΕΥΗΣ

Κάθε φορά που σβήνει η συσκευή, εκτελείται αυτόματα ξέβγαλμα, αν έχει ετοιμαστεί καφέ.

1. Για να σβήσετε τη συσκευή, πιέστε το πλήκτρο (A7) (εικ. 7).
2. Αν προβλέπεται, η συσκευή εκτελεί ξέβγαλμα και στη συνέχεια σβήνει (stand-by).

Σημείωση:

Αν η συσκευή δεν χρησιμοποιείται για μεγάλες χρονικές περιόδους, απουσιάζετε τη συσκευή από το ηλεκτρικό ρεύμα:

1. Απενεργοποιήστε πρώτα τη συσκευή πατώντας το κουμπί (A7) (εικ. 7).
2. Αποσυνδέστε από το ρεύμα βγάζοντας το βύσμα από την πρίζα.

Προσοχή!

Μην αφαιρείτε ποτέ το βύσμα ενώ η μηχανή είναι αναμμένη.

6. ΡΥΘΜΙΣΕΙΣ ΤΟΥ ΜΕΝΟΥ

Το μενού αναπτύσσεται σε 5 καταχωρήσεις, ορισμένες από αυτές έχουν υποκατηγορίες:

- Rinsing (ξέβγαλμα)
- Language (γλώσσα)
- Maintenance (συντήρηση):
 - Descale (αφαλάτωση)
 - Τοποθέτηση φίλτρου
 - (αν έχει εγκατασταθεί φίλτρο): Αντικατάσταση φίλτρου,
 - (αν έχει εγκατασταθεί φίλτρο): Αφαίρεση φίλτρου
 - General (γενικά):
 - Set temperature (ρύθμιση θερμοκρασίας)
 - Water hardness (σκληρότητα νερού)

- Auto-off (αυτόματη απενεργοποίηση)
- Energy saving (ξεοικονόμηση ενέργειας)
- Beer (ηχητικό σήμα)
- Default beverages (προεπιλεγμένα ροφήματα)
- Default values (προεπιλεγμένες τιμές)
- Statistics (στατιστικά)

6.1 Rinsing (ξέβγαλμα)

Με αυτή τη λειτουργία μπορείτε να αφήσετε να βγει ζεστό νερό από τον εγχυτήρα καφέ (A9) και από τον εγχυτήρα ζεστού νερού (C6), αν είναι τοποθετημένος, ώστε να καθαρίσετε και να ζεσάτε το εσωτερικό κύκλωμα της μηχανής.

1. Τοποθετήστε κάτω από το ακροφύσιο καφέ και ζεστού νερού (εικ. 6) ένα δοχείο με ελάχιστη χωρητικότητα 200ml.
2. Πιέστε (B2) για να εισέλθετε στο μενού.
3. Πιέστε τα βέλη κύλισης (B3) ή (B10) μέχρι να εμφανιστεί η επιθυμητή ένδειξη.
4. Πιέστε (B11): μετά από λίγα δευτερόλεπτα, πριν από τον εγχυτήρα καφέ και μετά τον εγχυτήρα ζεστού νερού (αν έχει ενεργοποιηθεί), βγαίνει ζεστό νερό που καθαρίζει και θερμαίνει το εσωτερικό κύκλωμα της μηχανής.
5. Για να διακόψετε το ξέβγαλμα πατήστε (B2) ή περιμένετε την αυτόματη διακοπή.

Σημείωση:

- Για περιόδους αχρησίας μεγαλύτερες των 3-4 ημερών συνιστάται, μόλις ανάψει ξανά η μηχανή, να ξεβγάλετε 2-3 φορές πριν τη χρησιμοποιήσετε.
- Είναι φυσικό, μετά από την εκτέλεση αυτής της λειτουργίας, να υπάρχει νερό στο δοχείο με τα κατακάθια του καφέ (A17).

6.2 Language (γλώσσα)

Αν επιθυμείτε να αλλάξετε τη γλώσσα της οθόνης (D5), προχωρήστε ως εξής:

1. Πιέστε (B2) για να εισέλθετε στο μενού.
2. Πιέστε τα βέλη κύλισης (B3) ή (B10) μέχρι να εμφανιστεί η επιθυμητή ένδειξη.
3. Πιέστε (B11).
4. Πατήστε τα βέλη κύλισης (B3) ή (B10) μέχρι να εμφανιστεί η επιθυμητή γλώσσα.
5. Πιέστε (B11): η συσκευή επιστρέφει στο μενού.
6. Στη συνέχεια πιέστε (B2) για να εξέλθετε από το μενού.

6.3 Συντήρηση











Σε αυτή την καταχώρηση, βρίσκονται οι εργασίες συντήρησης που απαιτούνται από το μηχανήμα κατά τη διάρκεια της λειτουργίας:

- **Αφαλάτωση:** Για τις οδηγίες αφαλάτωσης, ανατρέξτε στο κεφάλαιο "12. Αφαλάτωση".
- **Τοποθέτηση φίλτρου/Αντικατάσταση φίλτρου/Αφαίρεση φίλτρου:** Για τις οδηγίες σχετικά με την εγκα-

τάσταση/αντικατάσταση/αφαίρεση του φίλτρου (C4), συμβουλευτείτε το κεφάλαιο "14. Φίλτρο αποσκλήρυνσης".









6.4 Γενικά

Σε αυτή την καταχώρηση βρίσκονται οι ρυθμίσεις για τις προσωπικές επιλογές βάσει της συσκευής:

1. Πιέστε  /  (B2) για να εισέλθετε στο μενού.
2. Πιέστε τα βέλη κύλισης  /  (B3) ή  /  (B10) μέχρι να εμφανιστεί η ένδειξη "General" ("Γενικά").
3. Πιέστε  /  (B11) για να επικυρώσετε.
4. Πιέστε τα βέλη κύλισης  /  μέχρι να εμφανιστεί η επιθυμητή ένδειξη:

Set temperature (Ρύθμιση θερμοκρασίας):

Αν επιθυμείτε να αλλάξετε τη θερμοκρασία του νερού με την οποία βγαίνει ο καφές, προχωρήστε με τον ακόλουθο τρόπο:

- Πιέστε  /  (B11). Στην οθόνη (D5) εμφανίζεται η τιμή που έχει ρυθμιστεί και αναβοσβήνει η τιμή "New" ("Νέα").
- Επιλέξτε τη νέα τιμή που επιθυμείτε να ρυθμίσετε με τα βέλη κύλισης  /  (B3) ή  /  (B10).
- 5. Μόλις επιλέξετε την επιθυμητή τιμή (χαμηλή, μεσαία, υψηλή), πιέστε  / .

Η μηχανή επιστρέφει στην προηγούμενη οθόνη.

Σημείωση:









Η διακύμανση της θερμοκρασίας είναι πιο αποτελεσματική στα ροφήματα με μεγαλύτερη ποσότητα νερού.

Water hardness (Σκληρότητα νερού):

Για τις οδηγίες που αφορούν τη ρύθμιση και τον προγραμματισμό της σκληρότητας του νερού, ανατρέξτε στο κεφάλαιο "16". Προγραμματισμός της σκληρότητας του νερού".

Auto-off (stand-by) (Αυτόματο σβήσιμο):





Μπορείτε να ρυθμίσετε την αυτόματη απενεργοποίηση έτσι ώστε η συσκευή να σβήνει μετά από 15 ή 30 λεπτά ή μετά από 1, 2 ή 3 ώρες μη χρήσης.



- Πιέστε  /  (B11). Στην οθόνη (B1) εμφανίζεται η τιμή που έχει ρυθμιστεί και αναβοσβήνει η νέα τιμή "New"
- Επιλέξτε τη νέα τιμή που επιθυμείτε να ρυθμίσετε με τα βέλη κύλισης  /  (B3) ή  /  (B10).
- Μόλις επιλέξετε την επιθυμητή τιμή σε λεπτά ή ώρες (15 min, 30 min, 1 hour, 2 ή 3 hours), πιέστε  / .

Η μηχανή επιστρέφει στην προηγούμενη οθόνη.

Energy saving (Εξοικονόμηση ενέργειας):

Για να απενεργοποιήσετε ή να ενεργοποιήσετε τη λειτουργία "εξοικονόμηση ενέργειας", προχωρήστε ως εξής:

- Πιέστε  /  (B11). Στην οθόνη (D5) εμφανίζεται τόσο η τρέχουσα κατάσταση ("Enabled" ή "Disabled", δηλαδή "Ενεργοποιημένο" ή "Απενεργοποιημένο"), όσο και η ενέργεια που πρόκειται να εκτελεστεί επιβεβαιώνοντας με  /  ("Disable?" ή "Enable?"; δηλαδή "Απενεργοποίηση;" ή "Ενεργοποίηση;").

- Πιέστε  /  για να απενεργοποιήσετε ή να ενεργοποιήσετε τη λειτουργία.







Η μηχανή επιστρέφει στην προηγούμενη οθόνη.

Σημείωση:

- όταν η λειτουργία είναι ενεργή, στην οθόνη εμφανίζεται το σύμβολο "ECO".
- Στην λειτουργία εξοικονόμησης ενέργειας η μηχανή χρειάζεται μερικά δευτερόλεπτα αναμονής πριν την παροχή του πρώτου καφέ ή του ροφήματος με γάλα, γιατί θα πρέπει να θερμανθεί.
- Αν το δοχείο γάλακτος (D) είναι τοποθετημένο, η λειτουργία "Energy saving" ("Εξοικονόμηση ενέργειας") δεν ενεργοποιείται.

Beep (Ακουστικό σήμα):







Με τη λειτουργία αυτή ενεργοποιείται ή απενεργοποιείται το ακουστικό σήμα. Ακολουθήστε τον παρακάτω τρόπο:



- Πιέστε  /  (B11). Στην οθόνη (D5) εμφανίζεται τόσο η τρέχουσα κατάσταση ("Enabled" ή "Disabled", δηλαδή "Ενεργοποιημένο" ή "Απενεργοποιημένο"), όσο και η ενέργεια που πρόκειται να εκτελεστεί επιβεβαιώνοντας με  /  ("Disable?" ή "Enable?"; δηλαδή "Απενεργοποίηση;" ή "Ενεργοποίηση;").
- Πιέστε  /  για να απενεργοποιήσετε ή να ενεργοποιήσετε τη λειτουργία.

Η μηχανή επιστρέφει στην προηγούμενη οθόνη.

Default beverages (Προεπιλεγμένα ροφήματα)





Με αυτή τη λειτουργία μπορείτε να επιστρέψετε στις εργοστασιακές ρυθμίσεις για όλα τα ροφήματα ή για κάθε μεμονωμένο ρόφημα που έχει προγραμματιστεί.

- Πιέστε  /  (B11). Η οθόνη (D5) εμφανίζει τα ροφήματα που έχουν ρυθμιστεί και το λήμμα "All" ("Όλα").
- Επιλέξτε "All" ("Όλα") αν θέλετε να επιστρέψετε στην εργοστασιακή ρύθμιση αρώματος και ποσότητας για όλα τα ροφήματα ή επιλέξτε το ρόφημα που επιθυμείτε και πατήστε  / .
- Για να επιστρέψετε στις εργοστασιακές τιμές, πιέστε  / .
- Η συσκευή επιβεβαιώνει την επαναφορά και επιστρέφει στην προηγούμενη οθόνη.

Προχωρήστε σε επαναφορά ενός άλλου ροφήματος ή πιέστε  /  (B2) για να εξέλθετε από το μενού.

Default values (Προεπιλεγμένες τιμές):









Με αυτή τη λειτουργία επαναφέρονται όλες οι ρυθμίσεις της συσκευής και των ροφημάτων (εκτός από τη γλώσσα που παραμένει επιλεγμένη, η γλώσσα της πρώτης έναρξης).

4. Πιέστε  /  (B11).
5. Πιέστε  /  για να επαναφέρετε όλες τις ρυθμίσεις.
6. Η συσκευή επιβεβαιώνει την επαναφορά και επιστρέφει στην προηγούμενη οθόνη.

Πιέστε  / **esc** (B2) για να εξέλθετε από το μενού.

6.5 Statistics (Στατιστικά)

Με αυτή τη λειτουργία εμφανίζονται τα στατιστικά στοιχεία της μηχανής. Για την εμφάνισή τους, προχωρήστε με τον ακόλουθο τρόπο:























1. Πιέστε  / **esc** (B2) για να εισέλθετε στο μενού.
2. Πιέστε τα βέλη κύλισης  / **◀** (B3) ή  / **▶** (B10) μέχρι να δείτε την ένδειξη "Statistics" ("Στατιστικά").
3. Πιέστε  / **OK** (B11): η οθόνη (D5) εμφανίζει τα στατιστικά στοιχεία της μηχανής: μετακινηθείτε στις ενδείξεις με τα βέλη κύλισης  / **◀** ή  / **▶** /  / **▶** /  / **▶** .
4. Έπειτα πιέστε  / **esc** για να εξέλθετε.

Για να επιστρέψετε στην κεντρική οθόνη, πιέστε ξανά  / **esc** .



7. ΠΡΟΕΤΟΙΜΑΣΙΑ ΤΟΥ ΚΑΦΕ

7.1 Προσωρινή διαφοροποίηση του αρώματος του καφέ

Για να εξατομικεύσετε προσωρινά το άρωμα του καφέ των αυτόματων συνταγών, πιέστε  / **OK** (B11):

 my	Προσωπικό (αν προγραμματίζεται)/ Standard
   	EXTRA-LIGHT (έξτρα ελαφρύ)
   	LIGHT (ελαφρύ)
   	MEDIUM (μεσαίο)
   	STRONG (δυνατό)
   	EXTRA-STRONG (έξτρα δυνατό)
	(δείτε "7.3 Προετοιμασία του καφέ χρησιμοποιώντας προ-αλεσμένο καφέ")

Σημείωση:

- Η διαφοροποίηση του αρώματος δεν αποθηκεύεται και στην επόμενη αυτόματη παροχή η συσκευή επιλέγει την προκαθορισμένη τιμή ( my).
- Αν η παροχή δεν ξεκινήσει μετά από λίγα δευτερόλεπτα από την προσωρινή εξατομικεύση του αρώματος, αυτό επανέρχεται στην προεπιλεγμένη τιμή ( my).

7.2 Προετοιμασία των αυτόματων συνταγών χρησιμοποιώντας καφέ σε κόκκους







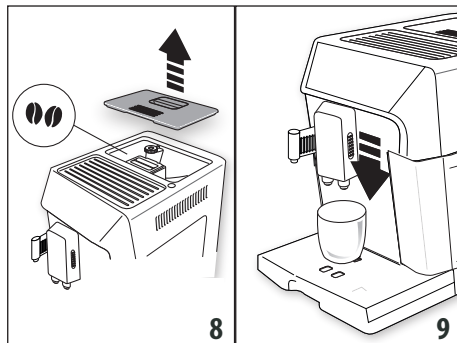







Προσοχή!









Μη χρησιμοποιείτε πράσινους, καραμελωμένους ή ζαχαρωμένους κόκκους καφέ γιατί μπορεί να κολλήσουν στο μύλο και να τον αχρηστεύσουν.

1. Εισάγετε τον καφέ σε κόκκους στο ειδικό δοχείο (A3) (εικ. 8).







2. Τοποθετήστε κάτω από τα ακροφύσια παροχής καφέ (A9):
 - 1 φλιτζάνι εάν επιθυμείτε 1 καφέ,
 - 2 φλιτζάνια εάν επιθυμείτε 2 καφέδες (δείτε σημείωση στο τέλος της παραγράφου).
3. Χαμηλώστε το ακροφύσιο με τρόπο που να προσεγγίζει όσο το δυνατό περισσότερο τα φλιτζάνια: με τον τρόπο αυτό επιτυγχάνετε καλύτερη κρέμα (εικ. 9).
4. Επιλέξτε τον καφέ που επιθυμείτε:

Ροφήματα καφέ άμεσης επιλογής			
Συνταγή	Ποσότητα	Προ-γραμμα-τιζόμενη ποσότητα	Προκαθο-ρισμένο άρωμα
 Espresso (B7)	≈ 40 ml	από ≈30 ως ≈ 80ml	   
 Coffee (B8)	≈ 180 ml	α π ό ≈100 ως ≈240ml	   
 Long (B9)	≈ 160 ml	α π ό ≈115 ως ≈250ml	   

Ροφήματα καφέ άμεσης επιλογής			
Ροφήματα καφέ που επιλέγονται με  (B10) και επικυρώνονται με  (B11)			
Ristretto	≈ 30 ml	από ≈20 ως ≈40ml	
Espresso Lungo	≈ 120 ml	α π ό ≈80 ως ≈180ml	
Doppio+	≈ 120 ml	α π ό ≈80 ως ≈180ml	 +
2 Espresso	≈ 40 ml x 2 φλιτζάνια	--	
2 Espresso Lungo	≈ 120 ml x 2 φλιτζάνια	--	
2 Ristretto	≈ 30 ml x 2 φλιτζάνια	--	

5. Η προετοιμασία αρχίζει και στην οθόνη (D5) εμφανίζεται το επιλεγμένο ρόφημα και μια γραμμή προόδου που γεμίζει σιγά-σιγά όσο προχωρά η προετοιμασία.

Σημείωση:

- Μπορείτε να ετοιμάσετε ταυτόχρονα 2 φλιτζάνια ESPRESSO, RISTRETTO, ESPRESSO LUNGO πατώντας "X2"  (B10) κατά τη διάρκεια της προετοιμασίας των μεμονωμένων ροφημάτων (το μήνυμα παραμένει στην οθόνη για μερικά δευτερόλεπτα στην αρχή της προετοιμασίας).
- Ενώ η μηχανή ετοιμάζει τον καφέ, μπορείτε να σταματήσετε την παροχή ανά πάσα στιγμή πατώντας "STOP"  (B3) ή  (B2).
- Μόλις ολοκληρωθεί η παροχή, εάν θέλετε να αυξήσετε την ποσότητα του καφέ στο φλιτζάνι, αρκεί να πατήσετε (εντός 3 δευτερολέπτων) το "EXTRA" . Μόλις λάβετε την επιθυμητή ποσότητα, σταματήστε την παροχή πατώντας "STOP"  (B3).

Μόλις ολοκληρωθεί η προετοιμασία, η μηχανή είναι έτοιμη για νέα χρήση.

Σημείωση:

- Κατά τη διάρκεια της χρήσης, θα εμφανιστούν στην οθόνη κάποια μηνύματα (Fill tank - Γεμίστε το δοχείο, Empty grounds container - Αδειάστε το δοχείο για τα κατακάθια, κλπ.) των οποίων η σημασία αναφέρεται στο κεφάλαιο "17. Επίλυση προβλημάτων".
- Για πιο ζεστό καφέ, ανατρέξτε στην παράγραφο "7.5 Συμβουλές για πιο ζεστό καφέ".



- Αν ο καφές βγαίνει σε σταγόνες ή ελάχιστα συμπαγής με λίγη κρέμα ή πολύ κρύος διαβάστε τα όσα αναφέρονται στο κεφάλαιο "17. Επίλυση προβλημάτων".
- Για να εξατομικεύσετε τα ροφήματα ανάλογα με τις προτιμήσεις σας, ανατρέξτε στο κεφάλαιο "9. Προγραμματισμός και επιλογή".

7.3 Προετοιμασία του καφέ χρησιμοποιώντας προ-αλεσμένο καφέ



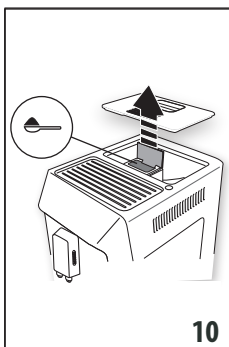

Προσοχή!

- Μη βάζετε ποτέ προαλεσμένο καφέ με τη μηχανή σβηστή, για να αποφύγετε το διασκορπισμό του στο εσωτερικό της. Σε αυτή την περίπτωση η μηχανή θα μπορούσε να υποστεί βλάβη.
- Μη χρησιμοποιείτε ποτέ περισσότερο από 1 μεζούρα κοφτή (C2), διαφορετικά το εσωτερικό της μηχανής μπορεί να λερωθεί και το χωνί (A4) να μπουκώσει.
- Αν χρησιμοποιείτε αλεσμένο καφέ, μπορείτε να ετοιμάσετε μόνο ένα φλιτζάνι καφέ τη φορά.



- Πιέστε επανειλημμένα το κουμπί  (B11) έως ότου στην οθόνη (D5) εμφανιστεί το σύμβολο .
- Βεβαιωθείτε ότι το χωνί δεν έχει φράξει και έπειτα εισάγετε μια κοφτή μεζούρα αλεσμένου καφέ (εικ.10).
- Τοποθετήστε ένα φλιτζάνι κάτω από τα ακροφύσια παροχής καφέ (A9) (εικ. 9).

4. Επιλέξτε τον καφέ που επιθυμείτε:

Συνταγή	Ποσότητα
 Espresso (B7)	≈ 40 ml
 Coffee (B8)	≈ 180 ml
 Long (B9)	≈ 160 ml
Ροφήματα καφέ που επιλέγονται με  (B10) και επικυρώνονται με  (B4)	
Ristretto	≈ 30 ml
Espresso Lungo	≈ 120 ml

5. Η προετοιμασία ξεκινά και στην οθόνη εμφανίζεται το επιλεγμένο ρόφημα και μια γραμμή προόδου που γεμίζει σιγά-σιγά όσο προχωρά η προετοιμασία.

Σημείωση:

Μόλις ολοκληρωθεί η παροχή, εάν θέλετε να αυξήσετε την ποσότητα του καφέ στο φλιτζάνι, αρκεί να πατήσετε (εντός 3 δευτερολέπτων) το "EXTRA" - > [☐] (B10) . Μόλις λάβετε την επιθυμητή ποσότητα, σταματήστε την παροχή με το [☐] / ◀ (B3) .

Προσοχή! Προετοιμασία καφέ LONG ☕ :

Στη μέση της προετοιμασίας, η μηχανή ζητά την εισαγωγή μιας νέας κοφτής μεζούρας αλεομένου καφέ: εκτελέστε την ενέργεια και πιέστε ∞ / ● (B11).

Σημείωση:

- Αν η λειτουργία "Energy Saving" ("Έξοικονόμηση ενέργειας") είναι ενεργή, η παροχή του πρώτου καφέ μπορεί να απαιτήσει μερικά δευτερόλεπτα αναμονής.
- Κατά τη διάρκεια της χρήσης, θα εμφανιστούν στην οθόνη κάποια μηνύματα (Fill tank - Γεμίστε το δοχείο, Empty grounds container - Αδειάστε το δοχείο για τα κατακάθια, κλπ.) των οποίων η σημασία αναφέρεται στο κεφάλαιο "17. Επίλυση προβλημάτων".
- Για πιο ζεστό καφέ, ανατρέξτε στην παράγραφο "7.5 Συμβουλές για πιο ζεστό καφέ".
- Αν ο καφές βγαίνει σε σταγόνες ή ελάχιστα συμπαγής με λίγη κρέμα ή πολύ κρύος διαβάστε τα όσα αναφέρονται στο κεφάλαιο "17. Επίλυση προβλημάτων".

7.4 Ρύθμιση του μύλου άλεσης καφέ

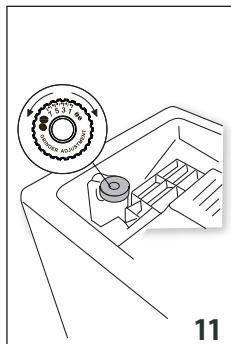

Ο μύλος άλεσης καφέ δεν θα πρέπει να ρυθμιστεί, τουλάχιστον στην αρχή, γιατί έχει ήδη ρυθμιστεί από το εργοστάσιο έτσι ώστε να επιτυγχάνεται η σωστή παροχή του καφέ.

Ωστόσο, αφού φτιάξετε τους πρώτους καφέδες, εάν η παροχή δεν είναι αρκετά συμπαγής και με λίγη κρέμα ή πολύ αργή (σε σταγόνες), θα πρέπει να τη διορθώσετε από το διακόπτη ρύθμισης του βαθμού άλεσης

(A5) (εικ. 11).

Σημείωση:

Ο διακόπτης ρύθμισης θα πρέπει να περιστρέφεται μόνο ενώ ο μύλος βρίσκεται σε λειτουργία στο αρχικό στάδιο προετοιμασίας των ροφημάτων του καφέ.



Αν ο καφές βγαίνει πολύ αργά ή δεν βγαίνει καθόλου, στρέψτε δεξιόστροφα μία φορά προς τον αριθμό 7.

Για να έχετε, αντίθετα, μια παροχή καφέ πιο συμπαγή και για να βελτιώσετε οπτικά την κρέμα, γυρίστε αριστερόστροφα ένα κλικ προς τον αριθμό 1 (δεν γίνεται πάνω από ένα κλικ τη φορά, διαφορετικά ο καφές μπορεί να βγαίνει σε σταγόνες).

Το αποτέλεσμα αυτής της διόρθωσης γίνεται εμφανές μόνο μετά την παρασκευή τουλάχιστον 2 διαδοχικών καφέδων. Αν μετά από αυτή τη ρύθμιση δεν έχετε το επιθυμητό αποτέλεσμα, θα πρέπει να επαναλάβετε τη διόρθωση περιστρέφοντας το κουμπί κατά ακόμα μία θέση.

7.5 Συμβουλές για πιο ζεστό καφέ

Για πιο ζεστό καφέ σας συμβουλεύουμε:

- προχωρήστε σε ξέβγαλμα, επιλέγοντας τη λειτουργία «Ξέβγαλμα» του μενού ρυθμίσεων (παράγραφος "6.1 Rinsing (Ξέβγαλμα)")
- ζεστάνετε με ζεστό νερό και τα φλιτζάνια (χρησιμοποιήστε τη λειτουργία ζεστού νερού, δείτε κεφάλαιο "10. Παροχή ζεστού νερού").
- αυξήστε τη θερμοκρασία του καφέ στο μενού "Settings" ("Ρυθμίσεις") (δείτε παράγραφο "6.4 Γενικά"). Η διακύμανση των θερμοκρασιών είναι πιο αποτελεσματική στα ροφήματα με μεγαλύτερη ποσότητα νερού.

8. ΠΡΟΕΤΟΙΜΑΣΙΑ ΡΟΦΗΜΑΤΩΝ ΜΕ ΓΑΛΑ

Σημείωση:

Για να μην έχετε γάλα με λίγο αφρό ή με μεγάλες φουσκάλες, να καθαρίζετε πάντα το καπάκι του γάλακτος (D2) και το ακροφύσιο του ζεστού νερού (A10) όπως περιγράφεται στις παραγράφους "8.4 Καθαρισμός του δοχείου γάλακτος μετά από κάθε χρήση", "11.10 Καθαρισμός του δοχείου γάλακτος" και "11.11 Καθαρισμός του ακροφυσίου ζεστού νερού".

8.1 Γεμίστε και ασφαλίστε το δοχείο γάλακτος

1. Σηκώστε το καπάκι του δοχείου γάλακτος (D2) (εικ. 12).

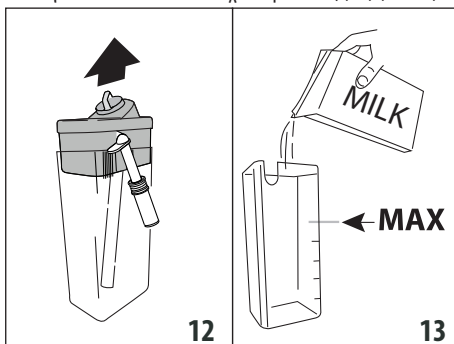

- Γεμίστε το δοχείο γάλακτος (D5) με αρκετή ποσότητα γάλακτος, χωρίς να ξεπεράσετε το επίπεδο MAX πάνω στο δοχείο (εικ. 13).
- Βεβαιωθείτε ότι ο σωλήνας αναρρόφησης του γάλακτος (D4) έχει τοποθετηθεί καλά στην ειδική υποδοχή στον πάτο του κατακτιού του δοχείου γάλακτος (εικ. 14).

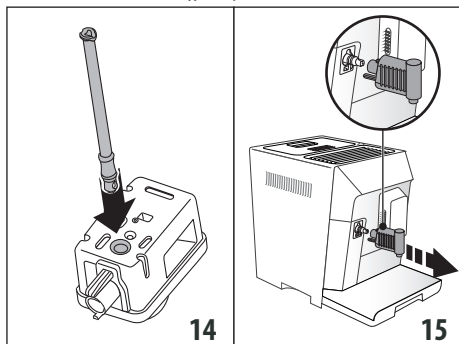

- Ξανατοποθετήστε το καπάκι πάνω στο δοχείο γάλακτος.
- Εάν υπάρχει, αφαιρέστε τον εγχυτήρα ζεστού νερού (C6) (εικ. 15).
- Ασφαλίστε πιέζοντας προς τα κάτω το δοχείο στο ακροφύσιο (A10) (εικ. 16): η μηχανή εκπέμπει ένα ηχητικό σήμα (εφόσον είναι ενεργό).

- Τοποθετήστε ένα φλιτζάνι αρκετά μεγάλο κάτω από τα ακροφύσια παροχής καφέ (A9) και κάτω από τον σωλήνα παροχής αφρού γάλακτος (D3).
- Ακολουθήστε τις υποδείξεις που αναφέρονται παρακάτω για κάθε συγκεκριμένη λειτουργία.

Σημείωση:

- Για να επιτύχετε πιο πυκνό και ομοιογενή αφρό, θα πρέπει να χρησιμοποιήσετε αποβουτυρωμένο ή ημι-αποβουτυρωμένο γάλα και σε θερμοκρασία ψυγείου (περίπου 5°).
- Η ποιότητα του αφρού μπορεί να διαφέρει ανάλογα με:
 - τον τύπο του γάλακτος ή του φυτικού ροφήματος,
 - τη μάρκα που χρησιμοποιείτε,
 - τα συστατικά και τη θρεπτική αξία.
- Αν ο τρόπος "Energy saving" (εξοικονόμηση ενέργειας) έχει ενεργοποιηθεί, η παροχή του ζεστού νερού μπορεί να απαιτήσει λίγο χρόνο αναμονής.

8.2 Ρυθμίστε την ποσότητα αφρού



Περιστρέφοντας το διακόπτη ρύθμισης αφρού (D1), επιλέγετε την ποσότητα αφρού γάλακτος που θα παρέχεται κατά την προετοιμασία των ροφημάτων γάλακτος.



Θέση λαβής	Περιγραφή	Συνίσταται για...
	No froth (Χωρίς αφρό)	HOT MILK ("ΖΕΣΤΟ ΓΑΛΛ") (χωρίς αφρόγαλα) / CAFFELATTE
	Little froth (με λίγο αφρό)	LATTE MACCHIATO/ ("ΓΑΛΛ ΜΕ ΚΑΦΕ") FLAT WHITE
	Max. froth (με πολύ αφρό)	CAPPUCCINO / CAPPUC- CINO MIX/ HOT MILK (με αφρόγαλα)

8.3 Αυτόματη προετοιμασία των ροφημάτων με βάση το γάλα

- Γεμίστε και συνδέστε το δοχείο του γάλακτος (D) όπως υποδεικνύεται προηγουμένως.
- Επιλέξτε το ρόφημα που επιθυμείτε





Για άμεση επιλογή:

-  : Milk (B4) (Ζεστό γάλα)
-  : Latte Macchiato (B5)
-  : Cappuccino (B6)

Μπορείτε να επιλέξετε πατώντας ▶  (B10) **και να επικυρώσετε με**   (B11):

- Caffelatte
 - Flat white
 - Cappuccino Mix
- Μετά από μερικά δευτερόλεπτα, η μηχανή ξεκινά αυτόματα την προετοιμασία και στην οθόνη εμφανίζεται το επιλεγμένο ρόφημα και μια γραμμή εξέλιξης που γεμίζει σιγά-σιγά όσο προχωρά η προετοιμασία.
 - Μετά την παροχή του γάλακτος το μηχάνημα παρασκευάζει αυτόματα τον καφέ (για τα ροφήματα που το προβλέπουν).

Σημείωση:

-  /  (B2): πιάστε αν επιθυμείτε να διακόψετε εντελώς την προετοιμασία και να επιστρέψετε στην κεντρική οθόνη.
- "STOP"  /  (B3): Πατήστε για να διακόψετε την παροχή γάλακτος ή καφέ και να περάσετε στην επόμενη παροχή (εφόσον προβλέπεται) για να ολοκληρώσετε το ρόφημα.
- Μόλις ολοκληρωθεί η παροχή, εάν θέλετε να αυξήσετε την ποσότητα του καφέ στο φλιτζάνι, πιάστε το κουμπί που αντιστοιχεί στο "EXTRA" - ▶  (B10).
- Μην αφήνετε για πολύ ώρα το δοχείο του γάλακτος εκτός ψυγείου: όσο περισσότερο αυξάνεται η θερμοκρασία του

γάλακτος (5°C ιδανική), τόσο περισσότερο μειώνεται η ποιότητα του αφρού.

- Τα ροφήματα μπορούν να εξατομικευτούν (δείτε κεφάλαιο "9. Προγραμματισμός και επιλογή").

8.4 Καθαρισμός του δοχείου γάλακτος μετά από κάθε χρήση

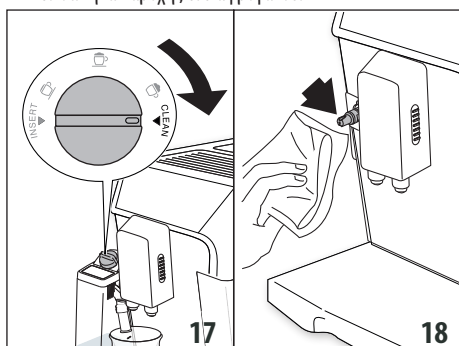

Μετά από τη χρήση των λειτουργιών του γάλακτος θα πρέπει να προβείτε σε καθαρισμό του καπακιού του συστήματος αφρόγαλου:

1. Αφήστε το δοχείο γάλακτος (D) μέσα στη μηχανή (δεν χρειάζεται να αδειάσετε το δοχείο του γάλακτος)
2. Τοποθετήστε ένα φλιτζάνι ή κάποιο άλλο δοχείο κάτω από το σωλήνα παροχής του αφρόγαλου.













3. Στρέψτε το κουμπί ρύθμισης αφρού (D1) στο "CLEAN" ("ΚΑΘΑΡΙΣΜΟΣ") (εικ. 17): στην οθόνη εμφανίζεται μια μπάρα προόδου που γεμίζει σιγά-σιγά καθώς η λειτουργία εξελίσσεται και εμφανίζεται το μήνυμα, "Cleaning underway" ("Καθαρισμός σε εξέλιξη"). Ο καθαρισμός διακόπτεται αυτόματα.
4. Επαναφέρετε το κουμπί ρύθμισης σε μία από τις επιλογές του αφρού.
5. Αφαιρέστε το δοχείο του γάλακτος και καθαρίστε το ακροφύσιο ατμού (A10) με ένα σφουγγάρι (εικ. 18).



Σημείωση:



- Αν πρέπει να φτιάξετε περισσότερα ροφήματα με βάση το γάλα, προβείτε σε καθαρισμό του δοχείου γάλακτος μετά την τελευταία παρασκευή: σε αυτή την περίπτωση πιέστε  / esc (B2), όταν εμφανίζεται το μήνυμα αιτήματος, για να επιστρέψετε στο κεντρικό μενού.
- Αν ο καθαρισμός δεν εκτελείται, στην οθόνη εμφανίζεται το σύμβολο  για να σας υπενθυμίσει ότι πρέπει να εκτελέσετε τον καθαρισμό του δοχείου γάλακτος.
- Το δοχείο με το γάλα μπορεί να διατηρηθεί στο ψυγείο.
- Σε μερικές περιπτώσεις, για να γίνει ο καθαρισμός, θα πρέπει να περιμένετε να θερμομανθεί η μηχανή.



9. ΠΡΟΓΡΑΜΜΑΤΙΣΜΟΣ ΚΑΙ ΕΠΙΛΟΓΗ

Στο μενού "my" μπορείτε να προγραμματίσετε τα ροφήματα ανάλογα με τις προτιμήσεις σας.

1. Πιέστε  / ◀ (B3).
2. Πιέστε τα βέλη κύλισης  / ◀ (B3) ή ▶ /  (B10) έως ότου εμφανιστεί το επιθυμητό ρόφημα.
3. Πιέστε  /  (B11) για να επιλέξετε το ρόφημα.
4. • **Ροφήματα καφέ:** στην οθόνη (D5) εμφανίζεται "Program aroma" (Πρόγραμμα αρώματος): πιέστε τα βέλη κύλισης  / ◀ ή ▶ /  μέχρι να επιλέξετε το επιθυμητό άρωμα. Πιέστε  /  για να επικυρώσετε την επιλογή: η παρασκευή ξεκινά και στην οθόνη εμφανίζεται η ένδειξη "Program coffee" (Πρόγραμμα καφέ) και μια μπάρα προόδου που γεμίζει σιγά-σιγά καθώς η παροχή προχωρά: μόλις λάβετε την επιθυμητή ποσότητα, πιέστε  / ◀ (STOP).

- **Ροφήματα με βάση το γάλα:** αφού επιλέξετε και επικυρώσετε το άρωμα, ξεκινά η παρασκευή και στην οθόνη εμφανίζεται "Program milk" (Πρόγραμμα γάλακτος) καθώς και μια μπάρα προόδου που γεμίζει σιγά-σιγά καθώς η παροχή προχωρά: μόλις λάβετε την επιθυμητή ποσότητα στο φλιτζάνι, πιέστε  / .

Η μηχανή συνεχίζει έπειτα με την παρασκευή του καφέ: πιέστε  /  για να διακόψετε την παροχή τη στιγμή που έχει επιτευχθεί η επιθυμητή ποσότητα καφέ.

5. Αποθηκεύστε το πρόγραμμα πατώντας  /  (διαφορετικά, πατήστε  / esc (B2)).
6. "Parameters saved" (αποθηκευμένες παράμετροι) (ή "Parameters not saved") (μη αποθηκευμένες παράμετροι). Η μηχανή επιστρέφει στην κατάσταση ετοιμότητας της χρήσης.



Σημείωση:

- Στην οθόνη εμφανίζεται "STOP" μόλις επιτευχθεί η ελάχιστη ποσότητα που μπορείτε να ρυθμίσετε.
- "STOP": πατήστε το σχετικό κουμπί για να διακόψετε την παροχή του γάλακτος ή του καφέ και να περάσετε στην επόμενη παροχή (εφόσον προβλέπεται) για να ολοκληρώσετε το ρόφημα.

10. ΠΑΡΟΧΗ ΖΕΣΤΟΥ ΝΕΡΟΥ

Προσοχή! Κίνδυνος εγκαυμάτων.

Μην αφήνετε τη μηχανή χωρίς επιτήρηση κατά την παροχή του ζεστού νερού.

1. Βεβαιωθείτε ότι ο εγχυτήρας ζεστού νερού (C6) έχει συνδεθεί σωστά στο ακροφύσιο ζεστού νερού (A10).
2. Τοποθετήστε ένα δοχείο κάτω από το ακροφύσιο (όσο το δυνατό πιο κοντά για να αποφύγετε πιτσιλιές) (εικ. 6).
3. Πιέστε ▶ /  (B10) και μετακινήστε στα ροφήματα του μενού πατώντας τα βέλη κύλισης  / ◀ (B3) ή ▶ / .

- (B10) έως ότου εμφανιστεί η ένδειξη "Hot milk" (Ζεστό νερό).
- 4. Πατήστε **OK** / **OK** (B11): στην οθόνη εμφανίζεται μία γραμμή προόδου που γεμίζει σιγά-σιγά καθώς προχωρά η προετοιμασία.
- 5. Η μηχανή παρέχει το ζεστό νερό και στη συνέχεια διακόπτει αυτόματα την παροχή. Για να διακόψετε χειροκίνητα την παροχή ζεστού νερού πατήστε **STOP** / **STOP** (STOP).

Σημείωση:

- Αν η λειτουργία "Energy Saving" ("Εξοικονόμηση ενέργειας") είναι ενεργή, η παροχή του ζεστού νερού μπορεί να απαιτήσει μερικά δευτερόλεπτα αναμονής.
- Η ποσότητα του νερού που παρέχεται μπορεί να ρυθμιστεί (δείτε παράγραφο "9. Προγραμματισμός και επιλογή").

11. ΚΑΘΑΡΙΣΜΟΣ

11.1 Καθαρισμός της μηχανής

Τα παρακάτω μέρη της μηχανής θα πρέπει να καθαρίζονται τακτικά:

- το εσωτερικό κύκλωμα της μηχανής,
- το δοχείο για τα κατακάθια καφέ (A17),
- τον δίσκο συλλογής σταγόνων (A19) και τον δίσκο συλλογής συμπυκνώματος (A16),
- το δοχείο νερού (A14),
- τα στόμια παροχής καφέ (A9),
- το χωνί για την εισαγωγή του αλεσμένου καφέ (A4),
- τον εγχυτήρα (A12), ο οποίος είναι προσβάσιμος αφού ανοίξετε το πορτάκι (A11),
- το δοχείο γάλακτος (D),
- το ακροφύσιο ζεστού νερού/ατμού (A10),
- τον εγχυτήρα ζεστού νερού (C6).

Προσοχή!

- Για τον καθαρισμό της μηχανής, μη χρησιμοποιείτε διαλύτες ή διαβρωτικά απορρυπαντικά ή αλκοόλ. Με τις υπεραυτόματες μηχανές De'Longhi δεν χρειάζεται να χρησιμοποιείτε χημικά πρόσθετα για τον καθαρισμό.
- Κανένα από τα εξαρτήματα της μηχανής δεν πρέπει να πλένεται σε πλυντήριο πιάτων εκτός από το δοχείο του γάλακτος (D).
- Μη χρησιμοποιείτε αιχμηρά αντικείμενα για να αφαιρέσετε τα υπολείμματα του καφέ γιατί μπορεί να γρατζουνίσουν τις μεταλλικές και πλαστικές επιφάνειες.

11.2 Καθαρισμός του εσωτερικού κυκλώματος της μηχανής

Για περιόδους αχρησίας μεγαλύτερες των 3-4 ημερών συνιστάται, προτού χρησιμοποιήσετε τη μηχανή, να την ενεργοποιήσετε και να προβείτε:

- σε εκτέλεση 2/3 κύκλων ξεβγάλματος (δείτε παράγραφο "6.1 Rinsing (Ξέβγαλμα)"),

- σε παροχή ζεστού νερού, για μερικά δευτερόλεπτα (κεφάλαιο "10. Παροχή ζεστού νερού").

Σημείωση:

Είναι φυσικό, μετά από την εκτέλεση αυτού του καθαρισμού, να υπάρχει νερό στο δοχείο με τα κατακάθια του καφέ (A17).

11.3 Καθαρισμός του δοχείου που περιέχει τα κατακάθια του καφέ

Η οθόνη δείχνει ότι το δοχείο με τα κατακάθια του καφέ (A17) είναι γεμάτο. Μέχρις ότου καθαριστεί το δοχείο από τα κατακάθια, το μηχάνημα δεν μπορεί να κάνει καφέ. Η μηχανή επισημαίνει την ανάγκη αδειάσματος του δοχείου ακόμη κι αν αυτό δεν έχει γεμίσει, σε περίπτωση που παρέλθουν 72 ώρες από την εκτέλεση της πρώτης παρασκευής (για να γίνει σωστά η μέτρηση των 72 ωρών, η μηχανή θα πρέπει να είναι συνεχώς συνδεδεμένη στο ρεύμα).

Για προχωρήσετε σε καθαρισμό (με το μηχάνημα αναμμένο):

- Αφαιρέστε το δοχείο συλλογής σταγόνων (A19) (εικ. 19), αδειάστε το και καθαρίστε το.
- Αδειάστε και καθαρίστε το δοχείο για τα κατακάθια με προσοχή ώστε να αφαιρέσετε όλα τα υπολείμματα που μπορεί να υπάρχουν στον πάτο: το πινέλο (C5) που παρέχεται διαθέτει σπάτουλα κατάλληλη για αυτή την εργασία.

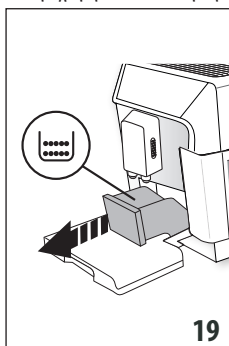

Προσοχή!

Όταν βγάξετε το δοχείο συλλογής σταγόνων είναι **υποχρεωτικό** να αδειάζετε πάντα το δοχείο για τα κατακάθια του καφέ ακόμη και αν δεν είναι τελείως γεμάτο. Εάν δεν τον καθαρίσετε, φτιάχνοντας τους επόμενους καφέδες είναι πιθανόν να γεμίσει πάνω από το κανονικό το δοχείο για κατακάθια και να βουλώσει η μηχανή.

11.4 Καθαρισμός λεκάνης συλλογής σταγονιδίων

Το δοχείο συλλογής σταγόνων (A19) διαθέτει έναν πλωτό δείκτη (A20) (κόκκινο χρώματος) που δείχνει τη στάθμη του νερού (εικ. 20). Προτού αυτός ο δείκτης αρχίσει να προεξέχει από τον δίσκο φλιτζανιών (A18), θα πρέπει να τον αδειάσετε και να τον καθαρίσετε, διαφορετικά το νερό μπορεί να ξεχειλίσει και να προκαλέσει βλάβη στη μηχανή, στην επιφάνεια στήριξης ή στη γύρω περιοχή.

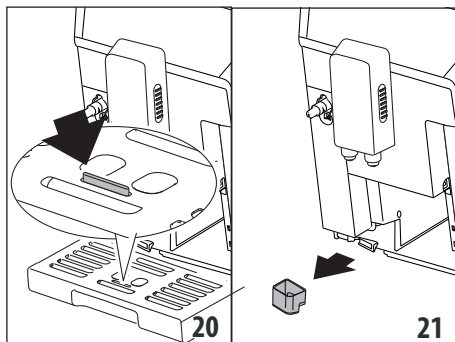

Για να αφαιρέσετε το δίσκο συλλογής σταγόνων:

1. Βγάλτε το δίσκο συλλογής σταγόνων και το δοχείο για τα κατακάθια του καφέ (A17) (εικ. 19)
2. Αφαιρέστε τον δίσκο φλιτζανιών και έπειτα αδειάστε το δοχείο συλλογής σταγόνων και το δοχείο για τα κατακάθια και πλύνετε όλα τα εξαρτήματα.
3. Ελέγξτε τον δίσκο συλλογής συμπυκνώματος (A16) και, εάν είναι γεμάτος, αδειάστε τον (εικ. 21).
4. Τοποθετήστε και πάλι το δίσκο συλλογής σταγόνων μαζί με τη σχάρα και το δοχείο για τα κατακάθια καφέ.

11.5 Καθαρισμός του εσωτερικού της μηχανής

Κίνδυνος ηλεκτροπληξίας!

Πριν από οποιαδήποτε ενέργεια καθαρισμού των εσωτερικών μερών, θα πρέπει να σβήσετε τη μηχανή (δείτε κεφάλαιο "5. Σβήσιμο της συσκευής") και να την αποσυνδέσετε από την πρίζα. Μη βυθίζετε ποτέ τη συσκευή στο νερό.

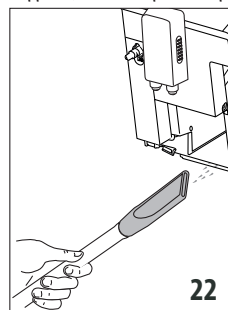

1. Ελέγχετε τακτικά (περίπου μια φορά το μήνα) το εσωτερικό της μηχανής (στο οποίο έχετε πρόσβαση όταν αφαιρέσετε το δίσκο συλλογής σταγόνων-(A19)) για να βεβαιωθείτε ότι δεν είναι βρώμικο. Αν χρειάζεται, αφαιρέστε τα υπολείμματα του καφέ με το πινέλο (C5) που παρέχεται και με ένα σφουγγάρι.
2. Αναρροφήστε όλα τα υπολείμματα με μια ηλεκτρική σκούπα (εικ. 22).

11.6 Καθαρισμός του δοχείου νερού

1. Καθαρίζετε τακτικά (περίπου μια φορά το μήνα) και σε κάθε αντικατάσταση του φίλτρου αποσκλήρυνσης (C4) (αν προβλέπεται) το δοχείο νερού (A14) με ένα υγρό πανί και με λίγο ήπιο απορρυπαντικό.

2. Αφαιρέστε το φίλτρο (C4) (αν υπάρχει) και ξεπλύνετε με τρεχούμενο νερό.
3. Τοποθετήστε και πάλι το φίλτρο (αν προβλέπεται), γεμίστε το δοχείο (A14) με φρέσκο νερό και επανατοποθετήστε το.
4. (μόνο για μοντέλα με φίλτρο αποσκλήρυνσης) Παροχή 100ml νερού για την ενεργοποίηση του φίλτρου.

11.7 Καθαρισμός των ακροφυσίων παροχής καφέ

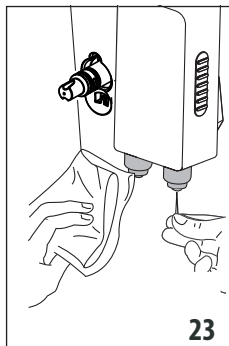

1. Καθαρίζετε τακτικά τα ακροφύσια παροχής του καφέ (A9) με ένα σφουγγάρι ή ένα πανί (εικ. 23).
2. Βεβαιωθείτε ότι οι σπές του εγχυτήρα του καφέ δεν έχουν βουλώσει. Αν χρειάζεται, αφαιρέστε τα υπολείμματα του καφέ με μια οδοντογλυφίδα (εικ. 23).

11.8 Καθαρισμός του χωνιού για την εισαγωγή του αλεσμένου καφέ

Ελέγχετε τακτικά (περίπου μια φορά το μήνα) το χωνί εισαγωγής αλεσμένου (A4) καφέ και βεβαιωθείτε ότι δεν έχει βουλώσει. Εν ανάγκη αφαιρέστε τα υπολείμματα του καφέ με το πινέλο (C5) που παρέχεται.

11.9 Καθαρισμός του εγχυτήρα

Ο εγχυτήρας (A12) θα πρέπει να καθαρίζεται τουλάχιστον μια φορά το μήνα.

Προσοχή!

Ο εγχυτήρας δεν μπορεί να αφαιρεθεί όταν η μηχανή είναι αναμμένη.

1. Βεβαιωθείτε ότι η μηχανή έχει απενεργοποιηθεί σωστά (δείτε "5. Σβήσιμο της συσκευής").
2. Αφαιρέστε το δοχείο νερού (εικ. 2).

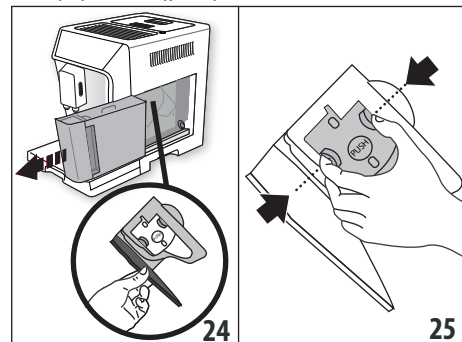

3. Ανοίξτε το πορτάκι του εγχυτήρα (εικ. 24) που βρίσκεται στη δεξιά πλευρά.

4. Πιέστε προς τα μέσα τα δύο κόκκινα κουμπιά ασφαλίσις και ταυτόχρονα τραβήξτε τον εγχυτήρα προς τα έξω (εικ. 25).

Προσοχή!

ΞΕΠΛΥΝΕΤΕ ΜΟΝΟ ΜΕ ΝΕΡΟ

ΟΧΙ ΑΠΟΡΡΥΠΑΝΤΙΚΑ - ΟΧΙ ΠΛΥΝΤΗΡΙΟ ΠΙΑΤΩΝ

Καθαρίστε τον εγχυτήρα χωρίς να χρησιμοποιήσετε απορρυπαντικό γιατί ενδέχεται να προκληθεί ζημιά.

5. Βυθίστε τον εγχυτήρα για περίπου 5 λεπτά στο νερό και στη συνέχεια ξεπλύνετε τον κάτω από τη βρύση.

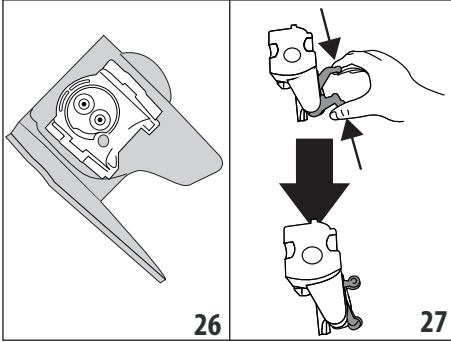

6. Με το πινέλο (C5), καθαρίστε τυχόν υπολείμματα καφέ στην υποδοχή του εγχυτήρα, τα οποία φαίνονται και από το πορτάκι του εγχυτήρα.
7. Μετά τον καθαρισμό, τοποθετήστε και πάλι τον εγχυτήρα στη βάση (εικ. 26) και έπειτα πατήστε πάνω στην ένδειξη PUSH έως ότου ασφαλίσει κάνοντας κλικ.

Σημείωση:

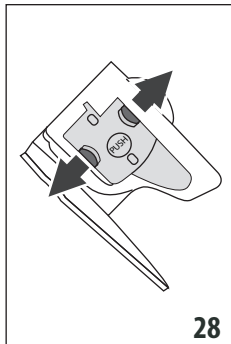

Αν δυσκολεύεστε να τοποθετήσετε τον εγχυτήρα θα πρέπει (πριν από την εισαγωγή του) να τον επαναφέρετε στο κατάλληλο μέγεθος πατώντας τους δύο μοχλούς όπως φαίνεται στην εικ. 27.

8. Μόλις μπει, βεβαιωθείτε ότι τα δύο κόκκινα κουμπιά έχουν βγει προς τα έξω (εικ. 28).
9. Κλείστε το πορτάκι του εγχυτήρα.
10. Επανατοποθετήστε το δοχείο νερού.

11.10 Καθαρισμός του δοχείου γάλακτος

Για να λειτουργεί σωστά το εξάρτημα για το γάλα, καθαρίστε το δοχείο γάλακτος όπως περιγράφεται παρακάτω, κάθε δύο ημέρες:

1. Αφαιρέστε το καπάκι (D2).

2. Βγάλτε το σωλήνα παροχής γάλακτος (D3) και τον σωλήνα αναρρόφησης (D4) (εικ. 29).
3. Περιστρέψτε αριστερόστροφα το διακόπτη ρύθμισης αφρού (D1) μέχρι τη θέση "INSERT" (εικ. 29) και τραβήξτε τον προς τα πάνω.

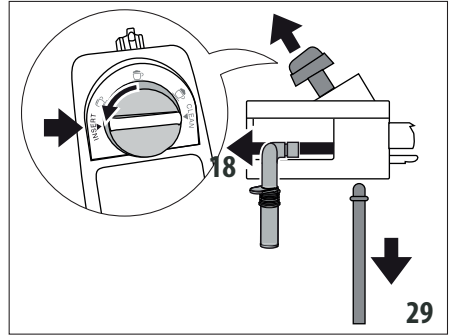

4. Πλύνετε σε πλυντήριο πιάτων όλα τα εξαρτήματα και το δοχείο, τοποθετώντας τα ωστόσο στο πάνω καλάθι του πλυντηρίου πιάτων. Εάν δεν διαθέτετε πλυντήριο πιάτων, πλύνετε τα στο χέρι σύμφωνα με τις οδηγίες της σημείωσης στο τέλος της παραγράφου.

Δώστε ιδιαίτερη προσοχή έτσι ώστε στην υποδοχή και στην εγκοπή που βρίσκεται κάτω από το διακόπτη (εικ. 30) να μην υπάρχουν υπολείμματα γάλακτος: αν χρειάζεται ξύστε την εγκοπή με μια οδοντογλυφίδα.

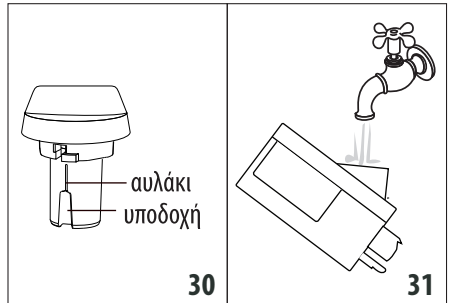

5. Ξεπλύνετε το εσωτερικό της υποδοχής του κουμπιού ρύθμισης αφρού με τρεχούμενο νερό (εικ. 31).
6. Βεβαιωθείτε επίσης ότι ο σωλήνας αναρρόφησης και ο σωλήνας παροχής δεν έχουν φράξει από υπολείμματα γάλακτος.
7. Επανατοποθετήστε τη λαβή σε αντιστοιχία με την ένδειξη "INSERT", το σωλήνα παροχής και το σωλήνα αναρρόφησης γάλακτος.
8. Ξανατοποθετήστε το καπάκι πάνω στο δοχείο γάλακτος.

Σημείωση: πλύσιμο στο χέρι

Το πλύσιμο σε πλυντήριο πιάτων εξασφαλίζει την τέλεια υγιεινή όλων των εξαρτημάτων του δοχείου γάλακτος: σε περίπτωση που το πλύσιμο γίνεται στο χέρι, πλύνετε προσεκτικά όλα τα

εξαρτήματα του δοχείου γάλακτος με ζεστό νερό και βυθίστε τα μέσα σε μια λεκάνη με ζεστό νερό αφήνοντάς τα για περίπου 30 λεπτά, προτού προχωρήσετε στο σημείο 5.

11.11 Καθαρισμός του ακροφυσίου ζεστού νερού

Κατά διαστήματα, να καθαρίζετε το μπεκ (A10) με ένα σφουγγάρι, αφαιρώντας τυχόν υπολείμματα πάνω στα παρεμβύσματα (εικ. 18).

12. ΑΦΑΛΑΤΩΣΗ

Προσοχή!

- Πριν από τη χρήση, διαβάστε με προσοχή τις οδηγίες και την ετικέτα του αφαλατικού που αναφέρονται στη συσκευασία του.
- Συνιστάται η αποκλειστική χρήση υγρών καθαρισμού αλάτων De'Longhi. Η χρήση των ακατάλληλων προϊόντων αφαλάτωσης, όπως και η ίδια η αφαλάτωση που δεν εκτελείται τακτικά, μπορεί να δημιουργήσει βλάβες που δεν καλύπτεται η εγγύηση του κατασκευαστή.
- Ο αφαλατωτής μπορεί να προκαλέσει ζημιά στις ευαίσθητες επιφάνειες. Αν το προϊόν αναποδογυρίσει τυχαία, στεγνώστε αμέσως.

Για εκτέλεση αφαλάτωσης	
Αφαλατικό	Αφαλατικό De'Longhi
Δοχείο	Συνιστώμενη χωρητικότητα: 2 l
Χρόνος	~45min

Αφαλατώστε τη μηχανή όταν στην οθόνη (D5) εμφανιστεί το σχετικό μήνυμα. Αν επιθυμείτε να προχωρήσετε αμέσως στην αφαλάτωση, πιέστε \odot / esc (B11) και ακολουθήστε τις ενέργειες από το σημείο 6. Για να εκτελέσετε την αφαλάτωση άλλη στιγμή πατήστε \odot / esc . (B2): στην οθόνη το σύμβολο ☼ υπενθυμίζει ότι η συσκευή χρειάζεται αφαλάτωση.

Για πρόσβαση στο μενού αφαλάτωσης:

1. Ανάψτε τη μηχανή και περιμένετε μέχρι να είναι έτοιμη για χρήση.
2. Πατήστε \odot / esc για να εισέλθετε στο μενού "Settings" ("Ρυθμίσεις").
3. Πατήστε τα βέλη κύλισης $\text{⏪} / \blacktriangleleft$ (B3) ή $\blacktriangleright / \text{⏩}$ (B10) μέχρι να εμφανιστεί η ένδειξη "Maintenance" (Συντήρηση): πατήστε $\text{OK} / \bullet\bullet$.
4. Πατήστε τα βέλη κύλισης $\text{⏪} / \blacktriangleleft$ ή $\blacktriangleright / \text{⏩}$ μέχρι να εμφανιστεί η ένδειξη "Descalc" (Αφαλάτωση): πατήστε $\text{OK} / \bullet\bullet$.
5. Επικυρώστε πατώντας $\text{OK} / \bullet\bullet$.
6. (Αν το φίλτρο είναι εγκατεστημένο): βγάλτε το δοχείο νερού (A14), αφαιρέστε το φίλτρο νερού (C4), και αδειάστε το δοχείο νερού. Πατήστε $\text{OK} / \bullet\bullet$.
7. Αδειάστε στο δοχείο νερού το υγρό αφαλάτωσης μέχρι τη στάθμη A (αντιστοιχεί σε μια δόση 100ml) της ένδειξης που βρίσκεται στην εσωτερική πλευρά του δοχείου. Στη

συνεία προσθέστε νερό (ένα λίτρο) έως ότου φτάσει τη στάθμη B (εικ. 32). Επαναποθετήστε το δοχείο νερού. Πατήστε $\text{OK} / \bullet\bullet$.

8. Αφαιρέστε, αδειάστε και τοποθετήστε ξανά το δίσκο συλλογής (A19) και στο δοχείο για τα κατακάθια (A17). Πατήστε $\text{OK} / \bullet\bullet$.

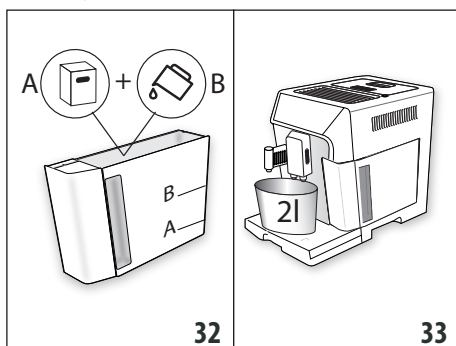

9. Τοποθετήστε κάτω από το ακροφύσιο ζεστού νερού (C6) και κάτω από το ακροφύσιο καφέ (A9) ένα άδειο δοχείο με συνιστώμενη χωρητικότητα 2 λίτρων (εικ. 33). Πατήστε $\text{my} / \blacktriangleleft$.

Προσοχή! Κίνδυνος εγκαυμάτων

Από το ακροφύσιο καφέ και από το ακροφύσιο ζεστού νερού βγαίνει ζεστό νερό που περιέχει οξέα. Δώστε προσοχή ώστε να μην έρθετε σε επαφή με αυτό το διάλυμα.

10. Το πρόγραμμα αφαλάτωσης ξεκινάει και το διάλυμα αφαλάτωσης εξέρχεται τόσο από το ακροφύσιο του ζεστού νερού όσο και από το ακροφύσιο του καφέ, εκτελώντας αυτόματα μια ολόκληρη σειρά πλύσεων και παύσεων κατά διαστήματα για την αφαίρεση των υπολειμμάτων αλάτων από το εσωτερικό της μηχανής.
- Μετά από περίπου 25 λεπτά, η συσκευή διακόπτει την αφαλάτωση.
11. Η μηχανή θα είναι τώρα έτοιμη για τη διαδικασία ξεβγάλματος με καθαρό νερό. Αδειάστε το δοχείο συλλογής του διαλύματος αφαλάτωσης και αφαιρέστε το δοχείο νερού, αδειάστε το, ξεβγάλετε το με νερό βρύσης, γεμίστε το μέχρι τη στάθμη MAX με φρέσκο νερό και τοποθετήστε το στη μηχανή: πατήστε $\text{OK} / \bullet\bullet$.
12. Επαναποθετήστε άδειο το δοχείο συλλογής του διαλύματος αφαλάτωσης κάτω από το ακροφύσιο καφέ και το ακροφύσιο ζεστού νερού (εικ. 33) και πατήστε $\text{OK} / \bullet\bullet$.
13. Επιβεβαιώστε πατώντας $\text{OK} / \bullet\bullet$.
14. Το ζεστό νερό βγαίνει πρώτα από το ακροφύσιο καφέ και στη συνέχεια από το ακροφύσιο ζεστού νερού.

- Όταν το νερό μέσα στο δοχείο τελειώσει, αδειάστε το δοχείο που χρησιμοποιήσατε για να μαζέψετε το νερό ξεβγάλατος.
- Αφαιρέστε το δοχείο νερού και γεμίστε το μέχρι τη στάθμη MAX με φρέσκο νερό. Πατήστε **OK** / **ON**.
- ((Αν το φίλτρο ήταν εγκατεστημένο) Επαναποθετήστε, εάν προηγουμένως το είχατε αφαιρέσει, το φίλτρο αποσκλήρυνσης στην υποδοχή εντός του δοχείου νερού (A15), επαναποθετήστε το δοχείο και πατήστε **OK** / **ON**.
- Επαναποθετήστε άδεια το δοχείο που χρησιμοποιήσατε για να συλλέξετε το διάλυμα αφαλάτωσης κάτω από το ακροφύσιο ζεστού νερού. Πατήστε **OK** / **ON**.
- “Rinsing Confirm?” (Ξέβγαλμα Επιβεβαίωση): πατήστε **OK** / **ON**.
- “Rinsing underway” (“Ξέβγαλμα σε εξέλιξη”). Το ζεστό νερό βγαίνει από το ακροφύσιο ζεστού νερού
- “Empty drip tray” (“Άδειασμα δίσκου συλλογής σταγόνων”): Μόλις ολοκληρωθεί το δεύτερο ξέβγαλμα, αφαιρέστε, αδειάστε και επαναποθετήστε το δοχείο συλλογής σταγόνων (A19) και το δοχείο για τα κατακάθια καφέ (A17). Πιέστε **OK** / **ON**.
- Μόλις ολοκληρωθεί η αφαλάτωση, πατήστε **OK** / **ON**.
- Αδειάστε το δοχείο που χρησιμοποιήσατε για τη συλλογή του νερού κατά το ξέβγαλμα, αφαιρέστε και γεμίστε το δοχείο νερού με φρέσκο νερό μέχρι τη στάθμη MAX και επαναποθετήστε το στη μηχανή.

Η εργασία αφαλάτωσης έχει πια ολοκληρωθεί.

Σημείωση:

- Αν ο κύκλος αφαλάτωσης δεν ολοκληρωθεί σωστά (πχ. δεν υπάρχει ρεύμα) συνιστάται να επαναλάβετε τον κύκλο.
- Είναι φυσικό, μετά από την εκτέλεση του κύκλου αφαλάτωσης, να υπάρχει νερό στο δοχείο με τα κατακάθια του καφέ (A17).
- Η συσκευή απαιτεί τρίτο ξέβγαλμα, στην περίπτωση που το δοχείο νερού δεν έχει γεμίσει μέχρι τη στάθμη max: και αυτό για να διασφαλιστεί ότι δεν θα υπάρχει αφαλατικό στα εσωτερικά κυκλώματα της μηχανής. Πριν αρχίσει το ξέβγαλμα, θυμηθείτε να αδειάσετε το δίσκος συλλογής σταγόνων.

13. ΠΡΟΓΡΑΜΜΑΤΙΣΜΟΣ ΤΗΣ ΣΚΛΗΡΟΤΗΤΑΣ ΤΟΥ ΝΕΡΟΥ

Η ζήτηση αφαλάτωσης εμφανίζεται μετά από ένα προκαθορισμένο διάστημα λειτουργίας που εξαρτάται από τη σκληρότητα του νερού.

Η συσκευή είναι ρυθμισμένη από το εργοστάσιο για επίπεδο σκληρότητας 4. Εάν θέλετε, μπορείτε να προγραμματίσετε τη μηχανή βάσει της πραγματικής σκληρότητας του νερού στις αντίστοιχες περιοχές, κάνοντας λιγότερο τακτική, με τον τρόπο αυτό, τη διαδικασία αφαλάτωσης.

13.1 Μέτρηση της σκληρότητας του νερού

- Βγάλτε από τη συσκευασία της την ταινία αντίδρασης (C1) “TOTAL HARDNESS TEST” που επισυνάπτεται μαζί με τις οδηγίες στα αγγλικά.
- Βυθίστε εντελώς την ταινία σε ένα ποτήρι νερό για ένα δευτερόλεπτο περίπου.
- Αφαιρέστε την ταινία από το νερό και τινάξτε την ελαφρά. Μετά από περίπου ένα λεπτό θα δημιουργηθούν 1, 2, 3 ή 4 τετραγωνάκια κόκκινου χρώματος, αναλόγως της σκληρότητας του νερού, κάθε τετραγωνάκι αντιστοιχεί σε 1 επίπεδο.

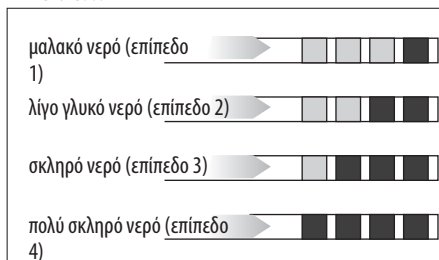

13.2 Ρύθμιση σκληρότητας νερού

- Πιέστε **OK** / **ESC** (B2) για να εισέλθετε στο μενού.
- Πατήστε τα βέλη κύλισης **UP** / **DOWN** (B3) ή **LEFT** / **RIGHT** (B10) μέχρι να εμφανιστεί η ένδειξη “General” (“Γενικά”).
- Πατήστε **OK** / **ON** (B11) για επιβεβαίωση.
- Πατήστε τα βέλη κύλισης **UP** / **DOWN** ή **LEFT** / **RIGHT** μέχρι να εμφανιστεί η ένδειξη “Water hardness” (“Σκληρότητα νερού”):
- Πατήστε **OK** / **ON**. Στην οθόνη (D5) εμφανίζεται η τιμή που έχει ρυθμιστεί και αναβοσβήνει η τιμή “New” (“Νέα”).
- Επιλέξτε τη νέα τιμή που επιθυμείτε να ρυθμίσετε με τα βέλη κύλισης **UP** / **DOWN** ή **LEFT** / **RIGHT**.
- Αφού επιλέξετε το επιθυμητό επίπεδο, πατήστε **OK** / **ON**.

Η μηχανή επιστρέφει στην προηγούμενη οθόνη.

Έπειτα πατήστε 2 φορές **OK** / **ESC** για να επιστρέψετε στην κεντρική οθόνη.

14. ΦΙΛΤΡΟ ΑΠΟΣΚΛΗΡΥΝΣΗΣ

Ορισμένα μοντέλα διαθέτουν φίλτρο αποσκλήρυνσης (C4): αν το δικό σας μοντέλο δεν διαθέτει, σας συνιστούμε να το αγοράσετε από ένα εξουσιοδοτημένο κέντρο τεχνικής υποστήριξης De’Longhi. Για τη σωστή χρήση του φίλτρου, ακολουθήστε τις οδηγίες που αναφέρονται παρακάτω.

14.1 Εγκατάσταση του φίλτρου

- Αφαιρέστε το φίλτρο (C4) από τη συσκευασία. Ο δίσκος ημερομηνίας είναι διαφορετικός αναλόγως του φίλτρου.
- Περιοτρέψτε το δίσκο ημερομηνίας (εικ. 34) μέχρι να εμφανιστούν οι 2 επόμενοι μήνες χρήσης.

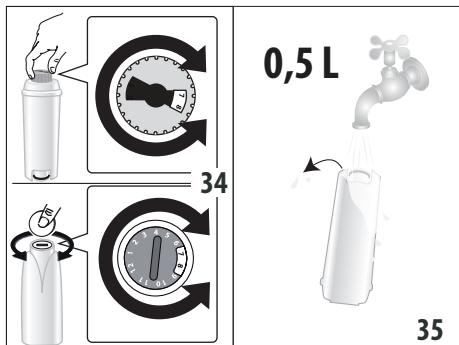

Σημαντικό

Η διάρκεια του φίλτρου ανέρχεται σε δύο μήνες αν η συσκευή χρησιμοποιείται κανονικά, ενώ αν η συσκευή παραμένει αχρησιμοποίητη με το φίλτρο τοποθετημένο, η διάρκεια ανέρχεται το πολύ σε 3 εβδομάδες.

3. Για να ενεργοποιήσετε το φίλτρο, αφήστε να τρέξει νερό βρύσης στην οπή του φίλτρου όπως φαίνεται στην εικ. 35 έως ότου το νερό αρχίσει να βγαίνει από τα πλάγια ανοίγματα για περισσότερο από ένα λεπτό.

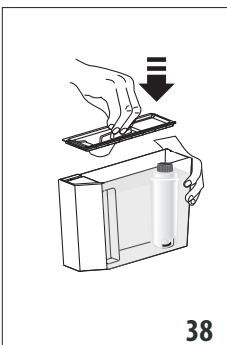
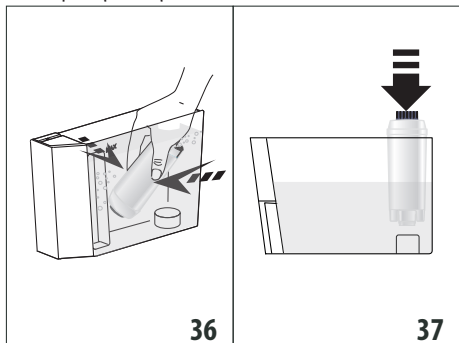

4. Αφαιρέστε το δοχείο του νερού (A14) από τη μηχανή και γεμίστε το νερό.
5. Εισάγετε το φίλτρο στο δοχείο νερού και βυθίστε το πλήρως για περίπου δέκα δευτερόλεπτα, δίνοντάς του κλίση και πιέζοντάς το ελαφρώς ώστε να φύγουν οι φυσαλίδες (εικ.36).

6. Εισάγετε το φίλτρο στην ειδική υποδοχή (A15) και πατήστε το καλά μέχρι το βάθος (εικ. 37).

7. Ξανακλείστε το δοχείο με το καπάκι (A13) (εικ. 38), και έπειτα επανατοποθετήστε το δοχείο στη μηχανή.
8. Κατά την στιγμή της τοποθέτησης του φίλτρου, θα πρέπει να επισημάνετε την παρουσία της μηχανής.
9. Πατήστε / (B2) για να εισέλθετε στο μενού "Settings" ("Ρυθμίσεις").
10. Πατήστε τα βέλη κύλισης / (B3) ή / (B10) μέχρι να εμφανιστεί η ένδειξη "Maintenance" ("Συντήρηση"): πατήστε / (B11).
11. Πατήστε τα βέλη επιλογής μέχρι να εμφανιστεί η ένδειξη "Install filter" ("Εγκατάσταση φίλτρου"): πατήστε / .
12. Πατήστε / για επιβεβαίωση.
13. Τοποθετήστε κάτω από το ακροφύσιο ζεστού νερού (C6) ένα δοχείο (χωρητικότητα: ελάχ. 500ml), και έπειτα πατήστε / για να ξεκινήσει η παροχή.
14. Η συσκευή ξεκινά την παροχή νερού.
15. Μόλις ολοκληρωθεί η παροχή, η συσκευή επιστρέφει αυτόματα σε κατάσταση για εκ νέου χρήση.

Τώρα το φίλτρο έχει ενεργοποιηθεί και μπορείτε να προχωρήσετε στη χρήση της μηχανής.

14.2 Αντικατάσταση του φίλτρου

Αντικαταστήστε το φίλτρο (C4) όταν απαιτείται από τη μηχανή. Αν επιθυμείτε προχωρήστε αμέσως στην αντικατάσταση, πατήστε / (B11) και εκτελέστε τις ενέργειες που περιγράφονται στο σημείο 8. Για να αναβάλλετε την αντικατάσταση για κάποια άλλη στιγμή, πατήστε / (B2): στην οθόνη το σύμβολο υπενθυμίζει ότι απαιτείται αντικατάσταση του φίλτρου.

Για την αντικατάσταση, προχωρήστε με τον ακόλουθο τρόπο:

1. Αφαιρέστε το δοχείο (A14) και το χρησιμοποιημένο φίλτρο.
2. Αφαιρέστε το νέο φίλτρο από τη συσκευασία και προχωρήστε όπως απεικονίζεται στα σημεία 2-3-4-5-6-7 της προηγούμενης παραγράφου.
3. Πατήστε / για να εισέλθετε στο μενού "Settings" ("Ρυθμίσεις").
4. Πατήστε τα βέλη επιλογής / (B3) ή / (B10) μέχρι να εμφανιστεί η ένδειξη "Maintenance" ("Συντήρηση"): πατήστε / .
5. Πατήστε τα βέλη επιλογής μέχρι να εμφανιστεί η ένδειξη "Replace filter" (Αντικατάσταση φίλτρου): πατήστε / .
6. Πατήστε / για επιβεβαίωση.
7. Τοποθετήστε κάτω από το ακροφύσιο ζεστού νερού (C6) ένα δοχείο (χωρητικότητα: ελάχ. 500ml), και έπειτα πατήστε / (εικ. 8) για να ξεκινήσει η παροχή.
8. Μόλις ολοκληρωθεί η παροχή, η συσκευή επιστρέφει αυτόματα σε κατάσταση για εκ νέου χρήση.



















Τώρα το νέο φίλτρο έχει ενεργοποιηθεί και μπορείτε να προχωρήσετε στη χρήση της μηχανής.

Σημείωση:

Όταν παρέλθουν οι δύο μήνες (βλέπε ημερομηνία), ή αν η μηχανή δεν χρησιμοποιηθεί για 3 εβδομάδες, θα πρέπει να αντικαταστήσετε το φίλτρο ακόμη και αν δεν το ζητήσει η μηχανή.

14.3 Αφαίρεση του φίλτρου

Αν επιθυμείτε να συνεχίσετε να χρησιμοποιείτε τη συσκευή χωρίς το φίλτρο (C4), θα πρέπει να το αφαιρέσετε και να επιστημάνετε την αφαίρεσή του. Ακολουθήστε τον παρακάτω τρόπο:

1. Αφαιρέστε το δοχείο (A14) και το χρησιμοποιημένο φίλτρο.
2. Πατήστε  /  (B2) για να εισέλθετε στο μενού "Settings" ("Ρυθμίσεις").
3. Πατήστε τα βέλη κύλισης  /  (B3) ή  /  (B10) μέχρι να εμφανιστεί το μήνυμα "Maintenance" ("Συντήρηση"): πατήστε  /  (B11).
4. Πατήστε τα βέλη κύλισης  /  ή  /  μέχρι να εμφανιστεί το μήνυμα "Remove filter" ("Αφαίρεση φίλτρου"): πατήστε  / .
5. Πατήστε  /  για να επιβεβαιώσετε την αφαίρεση: η συσκευή επιστρέφει στην προηγούμενη οθόνη.
6. Έπειτα πατήστε 2 φορές  /  για να εξέλθετε από το μενού.

Σημείωση:

Όταν παρέλθουν οι δύο μήνες (βλέπε ημερομηνία), ή αν η μηχανή δεν χρησιμοποιηθεί για 3 εβδομάδες, θα πρέπει να αφαι-

ρέσετε/αντικαταστήσετε το φίλτρο ακόμη και αν δεν το ζητήσει η μηχανή.

15. ΤΕΧΝΙΚΑ ΣΤΟΙΧΕΙΑ

Τάση:	220-240 V ~ 50/60 Hz max. 10A
Καταναλούμενη ισχύς:	1450W
Πίεση:	1,5MPa (15 bar)
Μέγιστη χωρητικότητα δοχείου νερού:	2 l
Διαστάσεις ΜxΠxΥ:	260x470x360 mm
Μήκος καλωδίου:	1200 mm
Βάρος:	11 kg
Μέγιστη χωρητικότητα δοχείου κόκκων:	380 g





Η De'Longhi διατηρεί το δικαίωμα να τροποποιεί, ανά πάσα στιγμή, τα τεχνικά και αισθητικά χαρακτηριστικά, διατηρώντας αναλλοίωτη τη λειτουργικότητα και την ποιότητα των προϊόντων.



15.1 Συμβουλές για την Εξοικονόμηση Ενέργειας

- Για να μειώσετε την κατανάλωση ενέργειας μετά την παρασκευή ενός ή περισσότερων ροφημάτων, αφαιρέστε το δοχείο (D) ή τα εξαρτήματα.
- Ρυθμίστε το αυτόματο σβήσιμο στα 15 λεπτά (δείτε παράγραφο "6.4 Γενικά").
- Ενεργοποιήστε την εξοικονόμηση ενέργειας (δείτε παράγραφο "6.4 Γενικά").
- Όταν η μηχανή το απαιτεί, εκτελέστε τον κύκλο αφαλάτωσης (δείτε κεφάλαιο "12. Αφαλάτωση").



16. ΜΗΝΥΜΑΤΑ ΠΟΥ ΕΜΦΑΝΙΖΟΝΤΑΙ ΣΤΗΝ ΟΘΟΝΗ

Ε Μ Φ Α Ν Ι Ζ Ο Μ Ε Ν Ο ΜΗΝΥΜΑ	ΠΙΘΑΝΗ ΑΙΤΙΑ	ΑΠΟΚΑΤΑΣΤΑΣΗ
Fill tank (Γεμίστε δοχείο)	Το νερό στο δοχείο (A14) δεν είναι αρκετό.	Γεμίστε το δοχείο νερού ή/και τοποθετήστε το σωστά, πιέζοντάς το μέχρι τέρμα ώστε να ακούσετε τον χαρακτηριστικό θόρυβο (εικ. 4).
insert tank ("εισαγωγή δοχείου")	Το δοχείο (A14) δεν έχει τοποθετηθεί σωστά.	Τοποθετήστε σωστά το δοχείο πιέζοντάς το μέχρι τέρμα (εικ. 4).
Empty grounds container (Αδειάστε δοχείο για κατακάθια)	Το δοχείο υπολειμμάτων καφέ (A17) είναι γεμάτο.	Αδειάστε το δοχείο των υπολειμμάτων, το δοχείο συλλογής σταγόνων (A19) και προχωρήστε σε καθαρισμό, στη συνέχεια τοποθετήστε τα και πάλι. Σημαντικό: όταν αφαιρείτε το δίσκο συλλογής σταγόνων πρέπει πάντα να αδειάζετε το δοχείο για τα κατακάθια ακόμη και αν δεν έχει γεμίσει. Εάν δεν τον καθαρίσετε, φτιάχνοντας τους επόμενους καφέδες είναι πιθανόν να γεμίσει πάνω από το κανονικό το δοχείο για κατακάθια και να βουλώσει η μηχανή.
→		

ΕΜΦΑΝΙΖΟΜΕΝΟ ΜΗΝΥΜΑ	ΠΙΘΑΝΗ ΑΙΤΙΑ	ΑΠΟΚΑΤΑΣΤΑΣΗ
Insert grounds container (Εισάγετε δοχείο για κατακάθια)	Μετά τον καθαρισμό δεν τοποθετήθηκε το δοχείο για τα κατακάθια (A17).	Αφαιρέστε το δίσκο συλλογής σταγόνων (A19) και τοποθετήστε το δοχείο για κατακάθια.
Add pre-ground coffee (Εισάγετε προαλεσμένο καφέ) ESC to cancel (ESC για ακύρωση)	Επιλέχθηκε η λειτουργία του προαλεσμένου καφέ, αλλά δεν τοποθετήθηκε προαλεσμένος καφές στο χωνί (A4).	Τοποθετήστε προαλεσμένο καφέ στο χωνί ή ακυρώστε την επιλογή λειτουργίας προαλεσμένου καφέ.
Add pre-ground coffee (Εισάγετε προαλεσμένο καφέ) ESC OK	Ζητήθηκε καφές LONG με προαλεσμένο	Τοποθετήστε στο χωνί (A4) μια μεζούρα κοφτού προαλεσμένου καφέ και πατήστε  /  (B11) για να συνεχίσετε την ολοκλήρωση της παρασκευής.
Fill beans container (Γεμίστε το δοχείο κόκκων) ESC to cancel (ESC για ακύρωση)	Οι κόκκοι του καφέ τελείωσαν.	Γεμίστε το δοχείο των κόκκων (A4) (εικ. 8).
	Το χωνί για την εισαγωγή του προαλεσμένου καφέ (A4) έχει μπουκώσει.	Αδειάστε το χωνί με τη βοήθεια του πινέλου (C5) σύμφωνα με την περιγραφή στην παρ. "11.8 Καθαρισμός του χωνιού για την εισαγωγή του αλεσμένου καφέ".
Ground too fine (Πολύ λεπτό άλεσμα). Adjust mill (Ρύθμιση μύλου) ESC to cancel (ESC για ακύρωση)	Το άλεσμα είναι πολύ λεπτό και επομένως ο καφές βγαίνει πολύ αργά ή δεν βγαίνει καθόλου.	Επαναλάβετε την παροχή καφέ και γυρίστε δεξιόστροφα τον διακόπτη ρύθμισης άλεσης (A5) (εικ. 11) κατά μία θέση προς τον αριθμό 7, ενώ ο μύλος του καφέ λειτουργεί. Αν αφού έχετε κάνει τουλάχιστον 2 καφέδες, η παροχή είναι ακόμη πολύ αργή, επαναλάβετε τη διόρθωση από το κουμπί ρύθμισης κατά μια ακόμη θέση (δείτε παρ. "7.4 Ρύθμιση του μύλου άλεσης καφέ"). Αν το πρόβλημα παραμένει, βεβαιωθείτε ότι το δοχείο νερού (A14) έχει τοποθετηθεί μέχρι κάτω.
	Αν υπάρχει φίλτρο αποσκλήρυνσης (C4) ενδέχεται να υπάρχει μία φυσαλίδα αέρα στο εσωτερικό του κυκλώματος που θα έχει μπλοκάρει την παροχή.	Τοποθετήστε το ακροφύσιο ζεστού νερού (C) στη μηχανή και αφήστε να βγει λίγο νερό μέχρι να σταθεροποιηθεί η ροή.
Less coffee (Μειώστε τη δόση καφέ) ESC to cancel (ESC για ακύρωση)	Χρησιμοποιήθηκε μεγάλη ποσότητα καφέ.	Επιλέξτε πιο ελαφριά γούση πατώντας  /  (B11) ή μειώστε την ποσότητα προαλεσμένου καφέ.
Insert water sprout (Τοποθετήστε το ακροφύσιο παροχής νερού)	Το σύστημα παροχής νερού (C6) δεν είναι συνδεδεμένο ή δεν τοποθετήθηκε σωστά.	Τοποθετήστε το ακροφύσιο νερού μέχρι κάτω (εικ. 5).
Insert milk container (Τοποθετήστε το δοχείο γάλακτος)	Το δοχείο γάλακτος (D) δεν είναι τοποθετημένο σωστά.	Τοποθετήστε το δοχείο γάλακτος μέχρι κάτω (εικ. 16).
→		

Ε Μ Φ Α Ν Ι Ζ Ο Μ Ε Ν Ο Μ Η Ν Υ Μ Α	ΠΙΘΑΝΗ ΑΙΤΙΑ	ΑΠΟΚΑΤΑΣΤΑΣΗ
Insert infuser assembly (Τοποθετήστε το σύστημα εγχυτήρα)	Μετά τον καθαρισμό δεν επανατοποθετήθηκε ο εγχυτήρας.	Τοποθετήστε τον εγχυτήρα σύμφωνα με τις οδηγίες της παρ. "11.9 Καθαρισμός του εγχυτήρα".
Water circuit empty (Κύκλωμα νερού άδειο) Fill water circuit (Γεμίστε το κύκλωμα νερού) Hot Water (Ζεστό Νερό) Confirm? (Επιβεβαιώση;)	Το υδραυλικό κύκλωμα είναι άδειο.	Πατήστε  (B11) και αφήστε να τρέξει νερό από τον εγχυτήρα (C6). Αν το πρόβλημα παραμένει, βεβαιωθείτε ότι το δοχείο νερού (A14) έχει τοποθετηθεί μέχρι κάτω.
Press OK to CLEAN (Πατήστε ok για ΚΑΘΑΡΙΣΜΟ)	Το δοχείο γάλακτος (D) έχει εισαχθεί με τον διακόπτη ρύθμισης αφρού (D1) σε θέση CLEAN.	Για να προχωρήσετε στη λειτουργία CLEAN, πατήστε  (B11) ή περιστρέψτε τον διακόπτη ρύθμισης αφρού σε άλλη θέση.
Set dial to CLEAN (ΔΙΑΚΟΠΤΗΣ ΡΥΘΜΙΣΗΣ ΣΤΟ CLEAN) ESC to cancel (ESC για ακύρωση)	Μόλις γίνει παροχή γάλακτος και θα πρέπει να προχωρήσετε σε καθαρισμό των εσωτερικών αγωγών του δοχείου του γάλακτος (D).	Περιστρέψτε τον διακόπτη ρύθμισης αφρού (D1) στη θέση CLEAN (ΚΑΘΑΡΙΣΜΟΣ) (εικ. 20).
Turn froth adjustment dial (Περιστρέψτε διακόπτη ρύθμισης αφρού)	Το δοχείο γάλακτος (D) έχει εισαχθεί με τον διακόπτη ρύθμισης αφρού (D1) σε θέση CLEAN.	Στρέψτε το κουμπί ρύθμισης αφρού που βρίσκεται σε μία από τις θέσεις ρύθμισης αφρού γάλακτος
Descal ("αφαλάτωση") ESC to cancel (ESC για ακύρωση) OK to descale (ok για αφαλάτωση) (~45 minutes) (45 λεπτά)	Δείχνει ότι πρέπει να γίνει αφαλάτωση στη μηχανή.	Είναι αναγκαία η όσο το δυνατό πιο άμεσα εκτέλεση του προγράμματος αφαλάτωσης, όπως περιγράφεται στο κεφ. "12. Αφαλάτωση".
Replace filter (Αντικατάσταση φίλτρου) ESC to cancel (ESC για ακύρωση) OK to replace (ok για αντικατάσταση)	Το φίλτρο αποσκλήρυντή "C4. Φίλτρο αποσκλήρυνσης (αν προβλέπεται)" έχει φθαρεί.	Αντικαταστήστε το φίλτρο ή αφαιρέστε το ακολουθώντας τις οδηγίες του κεφ. "14. Φίλτρο αποσκλήρυνσης".
General alarm (γενικός συναγερμός)	Το εσωτερικό της μηχανής είναι πολύ βρώμικο.	Καθαρίστε προσεκτικά τη μηχανή όπως περιγράφει το κεφ. "11. Καθαρισμός". Αν μετά τον καθαρισμό, η μηχανή εμφανίζει ακόμη το μήνυμα, απευθυνθείτε σε ένα κέντρο τεχνικής υποστήριξης.
	Υπενθυμίζει ότι θα πρέπει να προχωρήσετε σε καθαρισμό των εσωτερικών κυκλωμάτων του δοχείου γάλακτος (D).	Περιστρέψτε τον διακόπτη ρύθμισης αφρού (D1) στη θέση CLEAN (ΚΑΘΑΡΙΣΜΟΣ) (εικ. 17).



ΕΜΦΑΝΙΖΟΜΕΝΟ ΜΗΝΥΜΑ	ΠΙΘΑΝΗ ΑΙΤΙΑ	ΑΠΟΚΑΤΑΣΤΑΣΗ
	Να θυμάστε ότι το φίλτρο αποσκλήρυνσης (C4) έχει φθαρεί και απαιτείται να προβείτε στην αντικατάστασή ή στην αφαίρεσή του.	Αντικαταστήστε το φίλτρο ή αφαιρέστε το ακολουθώντας τις οδηγίες του κεφ. "14. Φίλτρο αποσκλήρυνσης".
	Δείχνει ότι πρέπει να γίνει αφαλάτωση στη μηχανή.	Είναι αναγκαία η όσο το δυνατό πιο άμεσα εκτέλεση του προγράμματος αφαλάτωσης, όπως περιγράφεται στο κεφ. "12. Αφαλάτωση". Αν η μηχανή ζητήσει δύο κύκλους αφαλάτωσης σε πολύ κοντινά χρονικά διαστήματα θα πρέπει να θεωρηθεί κανονική λειτουργία, ως αποτέλεσμα του εξελιγμένου συστήματος ελέγχου που έχει προσαρμοστεί στη μηχανή.
ECO	Η εξοικονόμηση ενέργειας είναι ενεργή.	Για την απενεργοποίηση της εξοικονόμησης ενέργειας, ακολουθήστε τις υποδείξεις της παρ. "6.4 Γενικά" - "Energy saving (Εξοικονόμηση ενέργειας):"

17. ΕΠΙΛΥΣΗ ΠΡΟΒΛΗΜΑΤΩΝ

Παρακάτω αναφέρονται οι πιθανές δυσλειτουργίες.

Εάν το πρόβλημα δεν μπορεί να λυθεί εφαρμόζοντας τις οδηγίες, απευθυνθείτε στην τεχνική υποστήριξη.

ΠΡΟΒΛΗΜΑ	ΠΙΘΑΝΗ ΑΙΤΙΑ	ΑΠΟΚΑΤΑΣΤΑΣΗ
Ο καφές δεν είναι ζεστός.	Δεν προθερμάνετε τα φλιτζάνια.	Ζεστάνετε με το ζεστό νερό τα φλιτζάνια (Σημ.: μπορείτε να χρησιμοποιήσετε τη λειτουργία ζεστό νερό).
	Τα εσωτερικά κυκλώματα της μηχανής έχουν κρυώσει καθώς έχουν περάσει 2/3 λεπτά από τον τελευταίο καφέ.	Πριν φτιάξετε τον καφέ θερμάνετε τα εσωτερικά κυκλώματα ξεβγάζοντας, (δείτε παρ. "6.1 Rinsing (Ξέβγαλμα)").
	Η θερμοκρασία του καφέ είναι χαμηλή.	Ρυθμίστε, από το μενού, τη θερμοκρασία πιο υψηλή (δείτε παρ. "6.4 Γενικά" "Set temperature (Ρύθμιση θερμοκρασίας):").
Ο καφές δεν είναι γεμάτος ή έχει λίγο καϊμάκι.	Ο αλεσμένος καφές είναι πολύ χοντρός.	Γυρίστε τον διακόπτη ρύθμισης άλεσης (A5) αριστερόστροφα κατά μία θέση προς τον αριθμό 1, ενώ ο μύλος λειτουργεί (εικ. 11). Προχωρήστε κατά μια σκάλα τη φορά μέχρι να επιτύχετε ικανοποιητική παροχή. Το αποτέλεσμα γίνεται εμφανές μόνο μετά την παρασκευή 2 καφέδων (δείτε παρ. "7.4 Ρύθμιση του μύλου άλεσης καφέ").
	Ο καφές δεν είναι κατάλληλος.	Χρησιμοποιείτε μείγμα καφέ για μηχανές espresso.
→		

ΠΡΟΒΛΗΜΑ	ΠΙΘΑΝΗ ΑΙΤΙΑ	ΑΠΟΚΑΤΑΣΤΑΣΗ
Ο καφές βγαίνει πολύ αργά ή σε σταγόνες.	Ο αλεσμένος καφές είναι πολύ λεπτός.	Γυρίστε τον διακόπτη ρύθμισης άλεσης (A5) δεξιόστροφα κατά μία θέση προς τον αριθμό 7, ενώ ο μύλος λειτουργεί (εικ. 11). Προχωρήστε κατά μια σκάλα τη φορά μέχρι να επιτύχετε ικανοποιητική παροχή. Το αποτέλεσμα γίνεται εμφανές μόνο μετά την παρασκευή 2 καφέδων (δείτε παρ. "7.4 Ρύθμιση του μύλου άλεσης καφέ").
Ο καφές LONG έχει πολλή κρέμα	Ο καφές που αλέστηκε είναι πολύ ψιλός.	Γυρίστε τον διακόπτη ρύθμισης άλεσης "A5. Κουμπί ρύθμισης του βαθμού άλεσης" δεξιόστροφα κατά μία θέση προς τον αριθμό 7, ενώ ο μύλος λειτουργεί (εικ. 11). Προχωρήστε κατά μια σκάλα τη φορά μέχρι να επιτύχετε ικανοποιητική παροχή. Το αποτέλεσμα είναι εμφανές μόνο μετά την παροχή 2 καφέδων.
Η συσκευή δεν παρέχει καφέ	Η μηχανή ανιχνεύει ακαθαρσίες στο εσωτερικό: η οθόνη εμφανίζει το μήνυμα "Please wait" (παρακαλώ περιμένετε).	Περιμένετε μέχρις ότου η μηχανή να είναι έτοιμη για χρήση και επιλέξετε ξανά το ρόφημα που επιθυμείτε. Αν το πρόβλημα παραμένει, απευθυνθείτε στο Εξουσιοδοτημένο Κέντρο Τεχνικής Υποστήριξης.
Ο καφές δεν τρέχει από το ένα ή και από τα δύο ακροφύσια παροχής.	Τα ακροφύσια παροχής καφέ (A9) έχουν βουλώσει.	Καθαρίστε τα στόμια με μια οδοντογλυφίδα (εικ. 23).
Η μηχανή δεν ανάβει	Το καλώδιο δεν έχει συνδεθεί στην πρίζα.	Συνδέστε την πρίζα (εικ. 1).
Ο εγχυτήρας δεν μπορεί να αφαιρεθεί	Δεν έχει εκτελέσει σωστά τη διαδικασία σβήσιματος	Εκτελέστε το σβήσιμο πατώντας το κουμπί  (A7) (εικ. 9) (δείτε κεφ. "5. Σβήσιμο της συσκευής").
Στο τέλος της αφαλάτωσης, η μηχανή θα ζητήσει ένα τρίτο ξέβγαλμα	Κατά τη διάρκεια των δύο κύκλων ξεβγάλματος, το δοχείο (A14) δεν γέμισε μέχρι το επίπεδο MAX.	Συνεχίστε όπως απαιτεί η μηχανή, αδειάζοντας ωστόσο πρώτα το δοχείο συλλογής σταγόνων (A19), για να αποφύγετε την υπερχειλίση του νερού.
Το γάλα δεν τρέχει από το σωλήνα παροχής (D3)	Το καπάκι (D1) του δοχείου γάλακτος είναι βρώμικο	Καθαρίστε το καπάκι του γάλακτος όπως περιγράφει η παρ. "11.10 Καθαρισμός του δοχείου γάλακτος".
	Βεβαιωθείτε ότι ο σωλήνας άντλησης γάλακτος (D4) έχει τοποθετηθεί καλά στην ειδική υποδοχή που βρίσκεται στο βάθος του καπακιού του δοχείου γάλακτος (εικ. 14)	Εισάγετε τον σωλήνα άντλησης καλά ως το τέρμα
		→

ΠΡΟΒΛΗΜΑ	ΠΙΘΑΝΗ ΑΙΤΙΑ	ΑΠΟΚΑΤΑΣΤΑΣΗ
Το γάλα έχει μεγάλες φυσαλίδες ή τρέχει με διακοπές από το σωλήνα παροχής γάλακτος (D3) ή έχει λίγο αφρό	Το γάλα δεν είναι αρκετά κρύο ή αρκετά ημισποβουτυρωμένο.ή αποβουτυρωμένο	Χρησιμοποιείτε κατά προτίμηση πλήρως ή μερικώς αποβουτυρωμένο γάλα, σε θερμοκρασία ψυγείου (περίπου 5°C). Αν το αποτέλεσμα δεν είναι και πάλι το επιθυμητό, δοκιμάστε να αλλάξετε μάρκα γάλακτος.
	Ο διακόπτης ρύθμισης αφρού (D1) έχει ρυθμιστεί με λάθος τρόπο.	Ρυθμίστε σύμφωνα με τις ενδείξεις της παρ. "8.2 Ρυθμίστε την ποσότητα αφρού".
	Το καπάκι (D1) ή ο διακόπτης ρύθμισης αφρού (D1) του δοχείου γάλακτος ή το δοχείο του σωλήνα αναρρόφησης (D4) είναι βρώμικα	Καθαρίστε το καπάκι, τον διακόπτη του δοχείου γάλακτος και τον συνδέτη του σωλήνα αναρρόφησης, όπως περιγράφεται στην παρ. "11.10 Καθαρισμός του δοχείου γάλακτος".
	Το ακροφύσιο ζεστού νερού (A10) είναι βρώμικο	Καθαρίστε το ακροφύσιο σύμφωνα με τις οδηγίες της παρ. "11.11 Καθαρισμός του ακροφυσίου ζεστού νερού".
Η μηχανή δεν χρησιμοποιείτε και εκπέμπει ήχους ή μικρά συννεφάκια ατμού	Η μηχανή είναι έτοιμη για χρήση ή έχει σβήσει εδώ και λίγο και μερικές σταγόνες συμπυκνώματος πέφτουν μέσα στον ψεκαστή που είναι ακόμη ζεστός	Αυτό το φαινόμενο είναι μέρος της κανονικής λειτουργίας της συσκευής, για τον περιορισμό του φαινομένου, αδειάστε το δίσκο συλλογής σταγόνων.

СОДЕРЖАНИЕ

1. ВВЕДЕНИЕ	87
1.1 Буквы в скобках.....	87
1.2 Проблемы и их устранение.....	87
2. ОПИСАНИЕ	87
2.1 Описание прибора	87
2.2 Описание панели управления (сенсорная).....	87
2.3 Описание принадлежностей.....	87
2.4 Описание контейнера для молока	87
3. ПЕРВОЕ ВКЛЮЧЕНИЕ ПРИБОРА	88
4. ВКЛЮЧЕНИЕ ПРИБОРА	88
5. ВЫКЛЮЧЕНИЕ ПРИБОРА	89
6. НАСТРОЙКИ МЕНЮ	89
6.1 Ополаскивание.....	89
6.2 Язык	89
6.3 Обслуживание	89
6.4 Общее.....	89
6.5 Статистика.....	90
7. ПРИГОТОВЛЕНИЕ КОФЕ	90
7.1 Временное изменение вкуса кофе.....	90
7.2 Приготовление по автоматическим рецептам из кофейных зерен.....	91
7.3 Приготовление кофе из предварительно молотого кофе	92
7.4 Регулировка кофемолки	92
7.5 Советы для получения более горячего кофе	93
8. ПРИГОТОВЛЕНИЕ НАПИТКОВ С МОЛОКОМ	93
8.1 Наполните и подсоедините контейнер для молока	93
8.2 Регулировка количества молочной пены.....	94
8.3 Автоматическое приготовление напитков на основе молока	94
8.4 Очистка контейнера для молока после каждого использования	94
9. ПРОГРАММИРОВАНИЕ И ВЫБОР	95
10. ПОДАЧА ГОРЯЧЕЙ ВОДЫ	95
11. ОЧИСТКА	95
11.1 Очистка кофемашины.....	95
11.2 Очистка внутреннего контура машины.....	96
11.3 Очистка контейнера для кофейной гущи	96
11.4 Очистка ванночки для сбора капель	96
11.5 Очистка машины изнутри	96
11.6 Очистка бачка для воды	96
11.7 Очистка носиков узла подачи кофе.....	97
11.8 Очистка воронки для засыпки предварительно молотого кофе.....	97
11.9 Очистка заварочного узла	97
11.10 Очистка контейнера для молока.....	98
11.11 Очистка форсунки горячей воды.....	98
12. УДАЛЕНИЕ НАКИПИ	98
13. НАСТРОЙКА ЖЕСТКОСТИ ВОДЫ	99
13.1 Измерение жесткости воды	99
13.2 Настройка жесткости воды.....	100
14. ФИЛЬТР ДЛЯ СМЯГЧЕНИЯ ВОДЫ	100
14.1 Установка фильтра	100
14.2 Замена фильтра.....	101
14.3 Удаление фильтра.....	101
15. ТЕХНИЧЕСКИЕ ДАННЫЕ	101
15.1 Рекомендации по энергосбережению	101
16. СООБЩЕНИЯ НА ДИСПЛЕЕ	102
17. УСТРАНЕНИЕ НЕИСПРАВНОСТЕЙ	104

Перед использованием прибора прочитайте предупреждения по технике безопасности.

1. ВВЕДЕНИЕ

Благодарим вас за выбор автомата для приготовления кофе и капучино.

Желаем вам приятного времяпрепровождения с вашим новым кофейным автоматом. А сейчас уделите несколько минут для ознакомления с данными инструкциями по применению. Таким образом вы сможете обеспечить безопасность и сохранность прибора.

1.1 Буквы в скобках

Буквы в скобках соответствуют обозначениям, приведенным в параграфе «Описание прибора» (стр. 2-3).

1.2 Проблемы и их устранение

При возникновении неисправностей в первую очередь попытайтесь их устранить согласно положениям из главы «16. Сообщения на дисплее» и «17. Устранение неисправностей». Если это окажется безрезультатным или если потребуются дополнительные разъяснения, обратитесь в службу помощи клиентам, позвонив по номеру, указанному в прилагаемой брошюре «Служба помощи клиентам».

Если вашей страны нет в данном списке, позвоните по номеру, указанному в гарантийном свидетельстве. При необходимости ремонта обращайтесь исключительно в службу технической помощи De'Longhi. Адреса указаны в гарантийном свидетельстве, которое прилагается к машине.

2. ОПИСАНИЕ

2.1 Описание прибора

(стр. 2 - А)

- A1. Крышка контейнера для зерен
- A2. Крышка воронки для засыпки предварительно молотого кофе
- A3. Контейнер для зерен
- A4. Воронка для засыпки предварительно молотого кофе
- A5. Рукоятка регулировки степени помола
- A6. Подставка для чашек
- A7. Кнопка ON/STAND-BY
- A8. Шнур питания
- A9. Узел подачи кофе (регулируется по высоте)
- A10. Распылитель горячей воды и пара
- A11. Дверца заварочного узла
- A12. Заварочный узел
- A13. Крышка бачка для воды
- A14. Бачок для воды
- A15. Гнездо для фильтра смягчения воды
- A16. Лоток для сбора конденсата
- A17. Контейнер для кофейной гущи
- A18. Поддон для чашек

A19. Поддон для сбора капель

A20. Индикатор уровня воды в поддоне для сбора капель

2.2 Описание панели управления (сенсорная)

(стр. 3 - В)

- V1. Дисплей
- V2. ☉ / esc : Меню настроек прибора / нажмите для выхода из меню
- V3. ☺ / ← : Индивидуальный подбор напитков / стрелка перемещения

Напитки прямого выбора:

B4. Milk		Подача 1 чашки молока
B5. Latte Macchiato		Подача 1 чашки latte macchiato
B6. Cappuccino		Подача 1 чашки капучино
B7. Espresso		Подача 1 чашки эспрессо
B8. Кофе		Подача 1 чашки кофе
B9. Long		Подача 1 чашки Long

V10. ▶ / ☐ : стрелка перемещения / меню выбора напитков (отличаются от напитков непосредственного выбора):

- 2 Espresso
- Ristretto
- 2 Ristretto
- Espresso Lungo
- 2 Espresso Lungo
- Doppio+
- Caffelatte
- Hot Water
- Flat White
- Cappuccino mix

V11. ☑ / ☉ : Подтверждение выбора / выбор крепости

Примечание.

Чтобы задействовать значки, достаточно легкого касания.

2.3 Описание принадлежностей

(стр. 3 - С)

- C1. Индикаторная полоска Total Hardness Test
- C2. Мерный стаканчик для предварительно молотого кофе
- C3. Средство для удаления накипи
- C4. Фильтр для смягчения воды (если предусмотрен)
- C5. Кисточка для очистки
- C6. Узел подачи горячей воды

2.4 Описание контейнера для молока

(стр. 3 - D)

- D1. Регулятор пены и функции CLEAN
- D2. Крышка с устройством вспенивания молока
- D3. Трубка подачи молочной пены
- D4. Трубка всасывания молока
- D5. Контейнер для молока

3. ПЕРВОЕ ВКЛЮЧЕНИЕ ПРИБОРА

Примечание.

- При первом использовании промойте горячей водой все съемные приспособления, которые находятся в контакте с водой или с молоком.
- При первом включении гидросистема пуста, поэтому машина может издавать повышенный шум. Шум будет уменьшаться по мере заполнения гидросистемы.
- Кофемашина прошла проверки на предприятии-изготовителе с использованием кофе, поэтому следы кофе в кофемолке являются нормальным явлением. При этом гарантируется, что машина новая.

1. Подключите прибор к электросети (рис. 1).

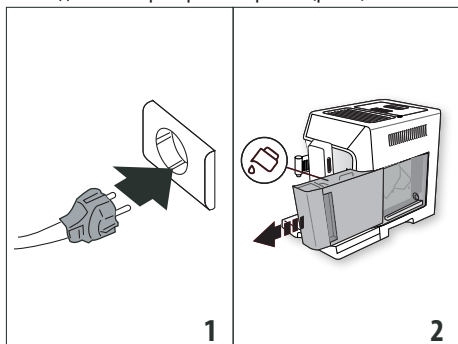

2. «Language» (язык): нажимайте стрелки перемещения (B3) или (B10) до появления нужного языка, затем нажмите (B11) для подтверждения. Продолжите согласно инструкциям, которые выдаются самим прибором на дисплее:

3. Достаньте бачок для воды (A14) (рис. 2), наполните свежей водой до отметки MAX (отштампована на бачке) (рис. 3) и установите бачок на место (рис. 4).

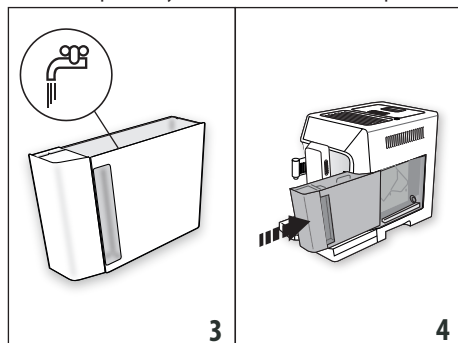

4. Убедитесь, что узел подачи горячей воды (C6) установлен на форсунку (A10) (рис. 5), и поместите под ним емкость (рис. 6) минимальным объемом 100 мл.

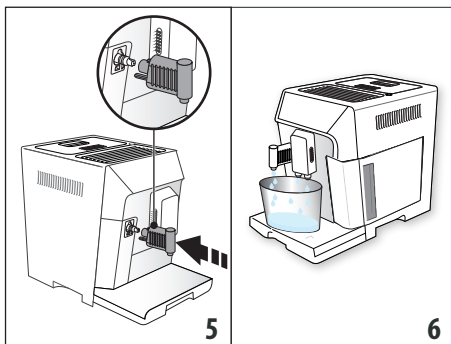

5. Нажмите / (B11) для подтверждения. Прибор подаст воду из узла подачи и затем автоматически выключится.

Теперь кофемашина готова к обычному использованию.

Примечание.

- При первом включении необходимо приготовить 4-5 порций капучино, чтобы добиться удовлетворительных результатов.
- Чтобы добиться наилучших результатов от кофемашины, рекомендуется установить фильтр смягчения воды (C4) согласно инструкциям из главы «14. Фильтр для смягчения воды» Если в комплектации вашей модели фильтр не предусмотрен, вы можете заказать его в авторизованных сервисных центрах De'Longhi.

4. ВКЛЮЧЕНИЕ ПРИБОРА

Примечание.

При каждом включении прибор автоматически выполняет цикл предварительного нагрева и ополаскивания, который нельзя прерывать. Машина будет готова к использованию только после выполнения такого цикла.

Опасность ожогов!

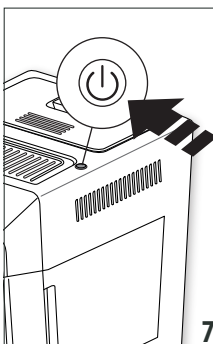

Во время ополаскивания из носиков узла подачи кофе (A9) выходит небольшое количество горячей воды, которая собирается в поддоне для сбора капель (A19) ниже. Следите за тем, чтобы на вас не попали брызги воды.

- Для включения прибора нажмите кнопку (A7) (рис. 7).
- После завершения подогрева прибор авто-

матически выполнит ополаскивание. Таким образом прибор выполнит нагрев бойлера и запустит горячую воду во внутренние каналы для их нагрева.

Прибор готов к использованию, когда появляется главная страница.

5. ВЫКЛЮЧЕНИЕ ПРИБОРА

Если до этого готовился кофе, каждый раз при выключении выполняется автоматическое ополаскивание.

1. Чтобы выключить прибор, нажмите кнопку  (A7) (рис. 7).
2. Если предусмотрено, прибор выполняет споласкивание и затем выключается (режим ожидания).

Примечание.

Если прибор не используется продолжительное время, его следует отключить от сети электрического питания:

1. сначала выключите прибор нажатием кнопки  (A7) (рис. 7);
2. Отключите питание путем отключения вилки из электророзетки.

Внимание!

Никогда не отключайте вилку, когда прибор включен.









6. НАСТРОЙКИ МЕНЮ

В меню имеются 5 позиций, некоторые из которых имеют подгруппы:

- Ополаскивание -Настройка
- Язык температуры
- Обслуживание
 - Жесткость воды
 - Удаление накипи - Автовывключение
 - Установите фильтр - Экономия энергии
 - (если фильтр установлен): Замените фильтр - Звуковой сигнал
 - (если фильтр установлен): Снимите фильтр - Фабричные напитки
 - Статистика
 - Заводские параметры
- Общее:

6.1 Ополаскивание

С помощью этой функции можно вывести горячую воду из узла подачи кофе (A9) и из узла подачи горячей воды (C6), если установлен, чтобы очистить и нагреть внутренний контур машины.















1. Поместите под узлом подачи кофе и горячей воды (рис. 6) емкость минимальным объемом 200 мл.
2. Нажмите  /  (B2) для входа в меню.
3. Нажимайте стрелки перемещения  /  (B3) или  (B10) до появления нужной позиции.
4. Нажмите  /  (B11), через несколько секунд сначала из узла подачи кофе, затем из узла подачи горячей воды (если установлен) пойдет горячая вода, которая очищает и нагревает внутренний контур машины.
5. Чтобы остановить ополаскивание, нажмите  /  или дождитесь автоматической остановки.

Примечание.

- В случае простоя свыше 3–4 дней очень рекомендуется после включения машины выполнить 2–3 ополаскивания перед началом ее применения.
- Естественно, что после выполнения данной функции остается вода в контейнере для кофейной гущи (A17).

6.2 Язык

При необходимости сменить язык дисплея (D5) действуйте следующим образом:

1. Нажмите  /  (B2) для входа в меню.
2. Нажимайте стрелки перемещения  /  (B3) или  (B10) до появления нужной позиции.
3. Нажмите  /  (B11).
4. Нажимайте стрелки перемещения  /  (B3) или  (B10) до появления нужного языка.
5. Нажмите  /  (B11), прибор вернется к меню.
6. Нажмите  /  (B2) для выхода из меню.











6.3 Обслуживание

В этой позиции представлены все действия по обслуживанию, которые могут потребоваться для машины:

- **Удаление накипи** Инструкции по удалению накипи приводятся в главе «12. Удаление накипи».
- **Установить фильтр/Заменить фильтр/Снять фильтр:** Инструкции по установке/замене/снятию фильтра (C4) приводятся в главе «14. Фильтр для смягчения воды».









6.4 Общее

В этой позиции присутствуют настройки для индивидуальной конфигурации базовых функций прибора.

1. Нажмите  /  (B2) для входа в меню.
2. Нажимайте стрелки перемещения  /  (B3) или  (B10) до появления «Общее».
3. Нажмите  /  (B11) для подтверждения.
4. Нажимайте стрелки перемещения  /  (B3) или  (B10) до появления нужной позиции:

Задать температуру:

При необходимости изменения температуры воды подачи кофе выполните следующие действия:

- Нажмите  /  (B11). На дисплее (D5) появится текущее заданное значение и мигает значение «Новое».
- Выберите новое значение для настройки с помощью стрелок перемещения  /  (B3) или  /  (B10).
- 5. После выбора нужного значения (низкая, средняя, высокая) нажмите  / .

Прибор вернется к предыдущей странице.

Примечание.







Изменение температуры более эффективно в жидких напитках.

Жесткость воды

Инструкции по определению и настройке жесткости воды приводятся в главе «16. Настройка жесткости воды».

Автовыключение (режим ожидания):



Автоматическое выключение можно задать так, чтобы прибор отключался через 15 или 30 минут, 1, 2 или 3 часа простоя.

- Нажмите  (B11). На дисплее (B1) появится текущее значение и мигает значение «Новый».
- Выберите новое значение для настройки с помощью стрелок перемещения  /  (B3) или  /  (B10).
- После выбора нужного значения (15 мин, 30 мин, 1 час, 2 или 3 часа) нажмите .

Прибор вернется к предыдущей странице.

Экономия энергии:

Для отключения или подключения режима экономии энергии действуйте следующим образом:

- Нажмите  (B11). На дисплее (D5) выводится как текущий статус («Подключено» или «Не подключено»), так и выполняемое действие и подтверждение  («Выключить?» или «Включить?»).
- Нажмите  для выключения или включения функции.



Прибор вернется к предыдущей странице.

Примечание.

- Если функция включена, на дисплее появится символ ECO.
- В режиме энергосбережения перед приготовлением первой чашки кофе или первого молочного напитка пройдет несколько секунд, так как машина должна нагреться.
- Если контейнер для молока (D) установлен, функция экономии энергии не действует.

Звуковой сигнал:

С помощью этой функции включается или выключается звуковое предупреждение. Выполните следующие действия:



- Нажмите  (B11). На дисплее (D5) выводится как текущий статус («Подключено» или «Не подключено»), так и выполняемое действие и подтверждение  («Выключить?» или «Включить?»).
- Нажмите  для выключения или включения функции.

Прибор вернется к предыдущей странице.

Заводские напитки

С помощью данной функции можно вернуться к фабричным настройкам всех напитков или отдельных напитков, которые были подобраны индивидуально.



- Нажмите  (B11). На дисплее (D5) появятся индивидуально подобранные напитки и позиция «Все».

- Выберите «Все», если хотите вернуться к заводским настройкам вкуса и количества всех напитков, либо выберите желаемый напиток и нажмите .
- Для возврата к заводским настройкам нажмите .
- Прибор подтвердит сброс и вернется на предыдущую страницу.

Выполните сброс другого напитка или нажмите  / ESC (B2) для выхода из меню.

Заводские параметры:











С помощью этой функции восстанавливаются все изначальные настройки прибора и напитков (кроме языка, который остается тем, что был выбран при первом запуске).

4. Нажмите  (B11).
5. Нажмите  для восстановления всех настроек.
6. Прибор подтвердит восстановление и вернется на предыдущую страницу.

Нажмите  / ESC (B2) для выхода из меню.

6.5 Статистика

С помощью этой функции можно просмотреть статистические данные прибора. Чтобы вывести на дисплей такие данные:

1. Нажмите  / ESC (B2) для входа в меню.
2. Нажмите стрелки перемещения  /  (B3) или  /  (B10) до появления позиции «Статистика».
3. Нажмите  (B11), на дисплее (D5) появятся статистические данные машины. Листайте позиции с помощью стрелок перемещения  /  или  / .
4. Нажмите  / ESC, чтобы выйти.

Для возврата на главную страницу еще раз нажмите  / ESC.

7. ПРИГОТОВЛЕНИЕ КОФЕ

7.1 Временное изменение вкуса кофе

Чтобы временно изменить вкус кофе автоматических рецептов, нажмите  (B11):

 my	Индивидуальный (если запрограммирован) / стандартный
	СВЕРХЛЕГКИЙ
	ЛЕГКИЙ
	СРЕДНИЙ
	КРЕПКИЙ
	СВЕРХКРЕПКИЙ

	(см. «7.3 Приготовление кофе из предварительно молотого кофе»)
--	--

Примечание.

- Изменение вкуса не сохраняется, при следующей автоматической подаче прибор выберет ранее установленное значение (● my).
- Если через несколько секунд после временного изменения вкуса подача не выполняется, вкус вернется к заданному значению (● my).

7.2 Приготовление по автоматическим рецептам из кофейных зерен

Внимание!

Не используйте зеленые, засахаренные зерна или карамелизованный кофе, поскольку они могут приклеиться к кофемолке и вывести ее из строя.

- Засыпьте кофейные зерна в специальный контейнер (A3) (рис. 8).

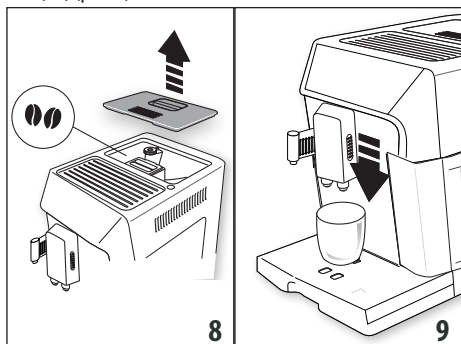

- Поместите под носиками узла подачи кофе (A9):
 - 1 чашку, если требуется 1 порция кофе;
 - 2 чашки, если требуются 2 порции кофе (см. примечание в конце параграфа).
- Опустите узел подачи таким образом, чтобы он как можно больше приблизился к чашке (рис. 9). Так получится лучшая пенка.
- Выберите желаемый кофе:

Кофейные напитки прямого выбора			
Рецепт	Количество	Программируемое количество	Установленный вкус
 Espresso (B7)	≈ 40 мл	от ≈30 до ≈ 80 мл	●●●●●●

Кофейные напитки прямого выбора			
 Кофе (B8)	≈ 180 мл	от ≈100 до ≈240 мл	●●●●●●
 Long (B9)	≈ 160 мл	от ≈115 до ≈250 мл	●●●●●●
Кофейные напитки можно выбрать на > / ☐ (B10) и подтвердить с помощью ok / ●● (B11)			
Ristretto	≈ 30 мл	от ≈20 до ≈40 мл	●●●●●●
Espresso Lungo	≈ 120 мл	от ≈80 до ≈180 мл	●●●●●●
Doppio+	≈ 120 мл	от ≈80 до ≈180 мл	●●●●●●+
2 Espresso	≈ 40 мл x 2 чашки	--	●●●●●●
2 Espresso Lungo	≈ 120 мл x 2 чашки	--	●●●●●●
2 Ristretto	≈ 30 мл x 2 чашки	--	●●●●●●

- Начнется приготовление, на дисплее (D5) появится выбранный напиток и растущая шкала, которая отображает процесс приготовления.

Примечание.

- Одновременно можно приготовить 2 чашки ESPRESSO, RISTRETTO, ESPRESSO LUNGO нажатием X2 > / ☐ (B10) во время приготовления отдельного напитка (надпись остается в течение нескольких секунд в начале приготовления).
- Пока машина готовит кофе, подачу можно остановить в любой момент нажатием «СТОП»- my / ◀ (B3) или ☉ / esc (B2).
- Если сразу после завершения подачи вы хотите увеличить количество кофе в чашке, нажмите (в течение 3 секунд) EXTRA - > / ☐ . После получения желаемого количества остановите нажатием «СТОП»- my / ◀ (B3).

После завершения процесса приготовления прибор готов для дальнейшего использования.

Примечание.

- В процессе работы на дисплее появляются некоторые сообщения (залейте воду, очистите контейнер для гущи и проч.), чьи значения приводятся в главе «17. Устранение неисправностей».

- Для получения более горячего кофе рекомендуется смотрите раздел «7.5 Советы для получения более горячего кофе».
- Если кофе выходит каплями или слишком жидкий, с небольшим количеством пенки или слишком холодный, см. рекомендации в главе «17. Устранение неисправностей».
- Об индивидуальном подборе напитков по вашему вкусу см. в главе «9. Программирование и выбор».

7.3 Приготовление кофе из предварительно молотого кофе

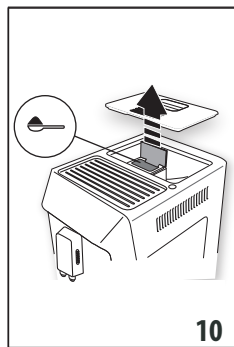

Внимание!

- Никогда не засыпайте молотый кофе в выключенный прибор, чтобы предотвратить его попадание внутрь машины и ее загрязнение. Это может привести к повреждению прибора.
- Никогда не засыпайте более 1 мерной ложки (C2), это может привести к загрязнению кофемашины изнутри или к засорению воронки (A4).
- При использовании предварительно молотого кофе можно приготовить одновременно только одну чашку кофе.



1. Несколько раз нажмите кнопку OK / \bullet (B11), пока на дисплее (D5) не появится «☕».
2. Убедитесь, что воронка не закупорена, затем засыпьте один мерный стаканчик предварительно молотого кофе (рис. 10).
3. Поместите одну чашку под носиками узла подачи кофе (A9) (рис. 9).

4. Выберите желаемый кофе:

Рецепт	Количество
 Espresso (B7)	≈ 40 мл
 Кофе (B8)	≈ 180 мл
 Long (B9)	≈ 160 мл
Кофейные напитки можно выбрать на $\blacktriangleright / \text{☐}$ (B10) и подтвердить с помощью OK / \bullet (B4)	
Ristretto	≈ 30 мл

Espresso Lungo	≈ 120 мл
----------------	----------

5. Начнется приготовление, на дисплее появится выбранный напиток и растущая шкала, которая отображает процесс приготовления.

Примечание.

Если сразу после завершения подачи вы хотите увеличить количество кофе в чашке, нажмите (в течение 3 секунд) EXTRA - $\blacktriangleright / \text{☐}$ (B10). Когда нужное количество достигнуто, остановите с помощью $\text{STOP} / \blacktriangleleft$ (B3).

Внимание! При приготовлении кофе LONG

в середине приготовления машина запрашивает засыпку еще одного мерного стаканчика предварительно молотого кофе. Выполните и нажмите OK / \bullet (B11).

Примечание.

- При подключенном режиме экономии энергии может потребоваться несколько секунд для приготовления первой чашки кофе.
- В процессе работы на дисплее появляются некоторые сообщения (залейте воду, очистите контейнер для гуши и проч.), чьи значения приводятся в главе «17. Устранение неисправностей».
- Для получения более горячего кофе рекомендуется смотрите раздел «7.5 Советы для получения более горячего кофе».
- Если кофе выходит каплями или слишком жидкий, с небольшим количеством пенки или слишком холодный, см. рекомендации в главе «17. Устранение неисправностей».

7.4 Регулировка кофемолки

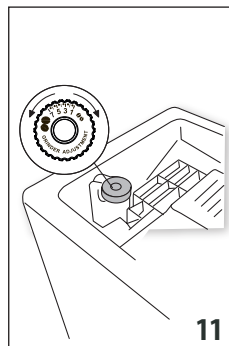

Кофемолка изначально не требует регулировок, поскольку она настроена изготовителем так, чтобы обеспечивать правильную подачу кофе.

Однако если после приготовления первых чашек кофе отмечается мало насыщенная подача, отсутствие пенки либо слишком медленная подача кофе (по каплям), следует откорректировать с помощью рукоятки степени помола (A5) (рис. 11).

Примечание.

Рукоятку регулировки следует вращать только тогда, когда кофемолка в работе на начальном этапе приготовления кофейных напитков.



Если кофе выходит медленно или не выходит вообще, поверните рукоятку на один щелчок по часовой стрелке к номеру 7.

Чтобы кофе выходил более насыщенным и с лучшей пенкой, поверните

рукоятку на один щелчок против часовой стрелки к номеру 1 (не более чем на один щелчок за раз, иначе кофе будет выходить по каплям).

Желаемый результат такой корректировки вы получите только после подачи не менее 2 последующих порций кофе. Если даже после регулировки желаемый результат не достигнут, необходимо повторить процедуру, повернув рукоятку еще на один щелчок.

7.5 Советы для получения более горячего кофе

Для получения более горячего кофе рекомендуется:

- выполнить ополаскивание, выбрав функцию «Ополаскивание» в меню настроек (см. параграф «6.1 Ополаскивание»);
- нагреть чашки горячей водой с помощью функции горячей воды (см. главу «10. Подача горячей воды»);
- увеличить температуру кофе в меню «Настройки» (см. параграф «6.4 Общее»). Изменение температуры более эффективно в жидких напитках.

8. ПРИГОТОВЛЕНИЕ НАПИТКОВ С МОЛОКОМ

Примечание.

Во избежание получения слабо вспененного молока или больших пузырьков всегда очищайте крышку контейнера для молока (D2) и форсунку горячей воды (A10) как описано в параграфах «8.4 Очистка контейнера для молока после каждого использования», «11.10 Очистка контейнера для молока» и «11.11 Очистка форсунки горячей воды».

8.1 Наполните и подсоедините контейнер для молока

1. Поднимите крышку контейнера для молока (D2) (рис. 12).

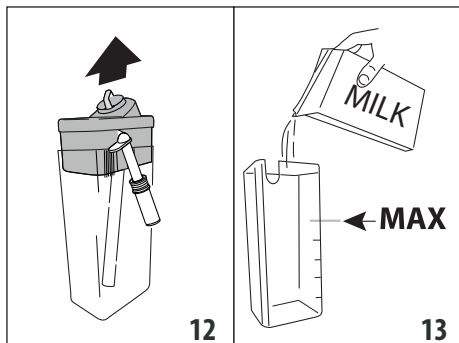

2. Наполните контейнер для молока (D5) достаточным количеством молока, не превышая отметку уровня MAX на контейнере (рис. 13).
3. Убедитесь, что трубка всасывания молока (D4) хорошо установлена на своем месте на дне крышки контейнера для молока (рис. 14), заведите ее до упора.

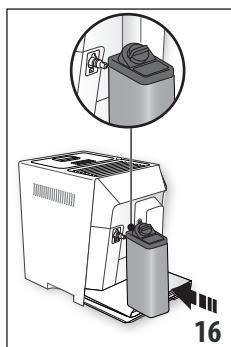
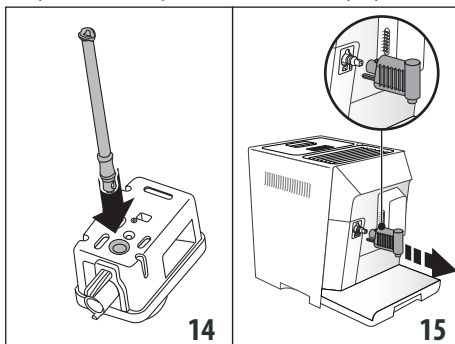

4. Установите на место крышку контейнера для молока.
5. Если имеется, достаньте узел подачи горячей воды (C6) (рис. 15).
6. Закрепите путем установки до упора контейнера на форсунку (A10) (рис. 16). Машина подаст звуковой сигнал (если подключен).

7. Поместите достаточно большую чашку под носики узла подачи кофе (A9) и под трубку подачи молочной пены (D3).
8. Следуйте приведенным далее указаниям для каждой конкретной функции.



Примечание.

- Для получения более плотной и пышной пенки используйте обезжиренное или частично обезжиренное молоко, которое имеет прохладную температуру (около 5°C).
- Количество пены может изменяться в зависимости:
 - от типа молока или растительного напитка;
 - от использованной марки;
 - от ингредиентов и пищевой ценности.

- При подключенном режиме «Экономия энергии» для подачи напитков может потребоваться несколько секунд ожидания.

8.2 Регулировка количества молочной пены



Поворотом регулятора плотности пены (D1) выбирается количество молочной пены, которая подается во время приготовления молочных напитков.





Положение регулятора	Описание	Рекомендуется для...
	Без пены	ГОРЯЧЕЕ МОЛОКО (без пены) /CAFFELATTE
	Мало пены	LATTE MACCHIATO/ FLAT WHITE
	Макс.пена	CAPPUCCINO / CAP- PUCCINO MIX /ГОРЯЧЕЕ МОЛОКО (вспененное)

8.3 Автоматическое приготовление напитков на основе молока

1. Наполните и закрепите контейнер для молока (D), как показано выше.
2. Выберите желаемый напиток:





Напитки прямого выбора:

-  : Milk (B4) (горячее молоко)
-  : Latte Macchiato (B5)
-  : Cappuccino (B6)

Выбираются нажатием  /  (B10) и подтверждением с помощью  /  (B11):

- Caffelatte
 - Flat white
 - Cappuccino Mix
3. Через несколько секунд прибор автоматически начнет приготовление, на дисплее появится выбранный напиток и растущая шкала, которая отображает процесс приготовления.
 4. После подачи молока прибор автоматически выполняет приготовление кофе (для тех напитков, где он предусмотрен).

Примечание.

-  /  (B2): нажмите, если хотите полностью остановить приготовление и вернуться на главную страницу.
- «СТОП»  /  (B3) : нажмите для остановки подачи молока или кофе и для перехода к следующей подаче (если предусмотрена) для завершения напитка.
- Если сразу после подачи вы хотите увеличить количество кофе в чашке, нажмите соответствующую кнопку EXTRA ->  (B10).

- Не оставляйте контейнер с молоком вне холодильника надолго, чем выше температура молока (5°C наилучшее значение), тем хуже становится качество пены.
- Напитки можно подбирать индивидуально (см. главу «9. Программирование и выбор»).

8.4 Очистка контейнера для молока после каждого использования

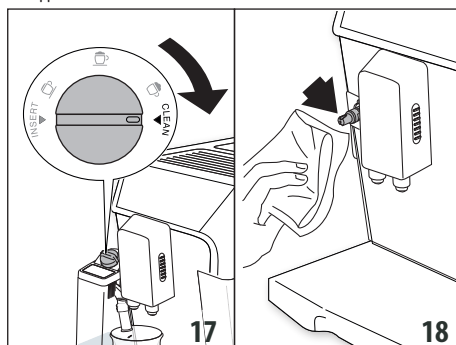

После каждого использования функций молока необходимо выполнять очистку крышки устройства вспенивания молока.

1. Не снимайте с машины контейнер для молока (D) (нет необходимости сливать молоко).
2. Установите чашку или другую посуду под трубкой подачи молочной пены.



3. Поверните регулятор плотности пены (D1) в положение CLEAN (рис. 17), на дисплее появится растущая шкала, что отображает ход операции, а также надпись «Идет очистка». Очистка остановится автоматически.
4. Установите ручку регулировки на один из уровней плотности пены.
5. Снимите контейнер для молока и очистите форсунку пара (A10) с помощью губки (рис. 18).

Примечание.

- Если необходимо приготовить несколько чашек молочных напитков, выполните очистку контейнера для молока после последнего приготовления. В этом случае нажмите  /  (B2) при появлении сообщения с запросом для возврата к главному меню.
- Если очистка не выполнена, на дисплее появится символ , напоминающий о необходимости выполнить очистку контейнера для молока.
- Оставшееся в контейнере молоко можно хранить в холодильнике.
- В некоторых случаях для очистки необходимо дождаться, пока аппарат нагреется.

9. ПРОГРАММИРОВАНИЕ И ВЫБОР

В меню “my” напитки можно подбирать по вашему вкусу.

1. Нажмите / ◀ (B3).
2. Нажимайте стрелки перемещения / ◀ (B3) или ▶ / (B10) до появления желаемого напитка.
3. Нажмите / (B11) для выбора напитка.
4. • **Кофейные напитки:** на дисплее (D5) появляется «Программирование вкуса». Нажимайте стрелки перемещения / ◀ или ▶ / до выбора желаемого вкуса. Нажмите / для подтверждения выбора. Начинается приготовление, на дисплее появляется «Программирование кофе» и растущая шкала, отображающая процесс подачи. После получения нужного количества в чашке нажмите / ◀ (СТОП).
• **Молочные напитки:** после выбора и подтверждения вкуса начинается приготовление, на дисплее появляется «Программирование молока» и растущая шкала, отображающая процесс подачи молока. После получения нужного количества нажмите / .

Прибор выполнит приготовление кофе. Нажмите / для остановки подачи в тот момент, когда достигнуто нужное количество кофе.

5. Сохраните программирование нажатием / (в противном случае нажмите / esc (B2)).
6. «Сохраненные пар-ы» или «Несохранен. пар-ы». Прибор вернется в режим готовности к применению.

Примечание.

- На дисплее появляется «СТОП», когда крепость достигла минимального программируемого значения.
- «СТОП»: нажмите соответствующую кнопку, чтобы остановить подачу молока или кофе и перейти к следующей подаче (если предусмотрена) для завершения приготовления напитка.

10. ПОДАЧА ГОРЯЧЕЙ ВОДЫ

Внимание! Опасность ожогов

Не оставляйте кофемашину без присмотра, когда она выполняет подачу горячей воды.

1. Проверьте правильность крепления узла подачи горячей воды (C6) на распылителе горячей воды (A10).
2. Поместите емкость под узлом подачи (как можно ближе, чтобы избежать брызг) (рис. 6).
3. Нажмите ▶ / (B10) и пролистайте напиток в меню. Нажимайте стрелки перемещения / ◀ (B3) или ▶ / (B10) до появления «Горячая вода».
4. Нажмите / (B11), на дисплее появится растущая шкала, которая отображает процесс приготовления.

5. Машина подаст горячую воду, а затем автоматически остановит подачу. Чтобы вручную остановить подачу горячей воды, нажмите / ◀ (СТОП).

Примечание.

- Если подключен режим энергосбережения, для подачи горячей воды может потребоваться несколько секунд ожидания.
- Количество подаваемой воды можно подбирать индивидуально (см. параграф «9. Программирование и выбор»).

11. ОЧИСТКА

11.1 Очистка кофемашины

Периодической очистке подлежат следующие части прибора:

- внутренний контур машины;
- контейнер для кофейной гущи (A17);
- поддон для сбора капель (A19) и поддон для сбора конденсата (A16);
- бачок для воды (A14);
- носики узла подачи кофе (A9);
- воронка для засыпки предварительно молотого кофе (A4);
- заварочный узел (A12), доступен после открытия дверцы (A11);
- контейнер для молока (D);
- форсунка горячей воды/пара (A10);
- узел подачи горячей воды (C6).

Внимание!

- Не используйте для чистки кофемашины растворители, абразивные моющие средства или спирт. Суперавтоматы De'Longhi не требуют использования химических добавок для очистки.
- Ни один из компонентов прибора не предназначен для мойки в посудомоечной машине, за исключением контейнера для молока (D).
- Не используйте металлические предметы для удаления накипи или отложений кофе, поскольку они могут поцарапать металлические или пластмассовые поверхности.

11.2 Очистка внутреннего контура машины

В случае простоя более 3–4 дней строго рекомендуется перед началом использования включить машину и выполнить:

- 2–3 ополаскивания (см. параграф «6.1 Ополаскивание»);
- подачу горячей воды в течение нескольких секунд (глава «10. Подача горячей воды»).

Примечание.

Это естественно, что после выполнения данной очистки остается вода в контейнере для кофейной гущи (A17).

11.3 Очистка контейнера для кофейной гущи

Дисплей сообщает, что контейнер для кофейной гущи (A17) полон. Пока контейнер для гущи не будет очищен, прибор не сможет готовить кофе. Прибор сообщает о необходимости очистить контейнер, даже если он еще не наполнился, если прошли 72 часа после первого приготовления (чтобы отсчет 72 часов был правильным, машина должна быть всегда подключена к электросети).

Чтобы выполнить очистку (на включенном приборе):

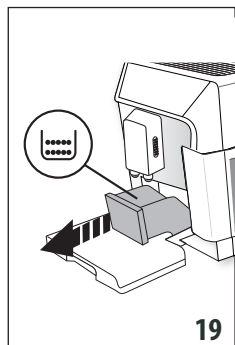

- Достаньте поддон для сбора капель (A19) (рис. 19), слейте и очистите его.
- Опорожните и тщательно очистите контейнер для гущи, удалите все имеющиеся на дне отложения. Кисточка (C5) из комплекта поставки оснащена шпателем, который подходит для этого действия.

Внимание!

При извлечении поддона для сбора капель **обязательно** опорожняйте и контейнер для кофейной гущи, даже если он почти не заполнен. Если не выполнять такую операцию, то при последующих приготовлениях кофе контейнер для гущи переполнится, что приведет к засорению кофемашины.

11.4 Очистка ванночки для сбора капель

Поддон для сбора капель (A19) снабжен индикатором-плавающим красного цвета (A20) уровня воды (рис. 20). До того, как этот индикатор начнет выступать за подставку для чашек (A18), следует опорожнить поддон и очистить его, в противном случае вода может перелиться и нанести вред машине, опорной поверхности или близлежащей зоне.

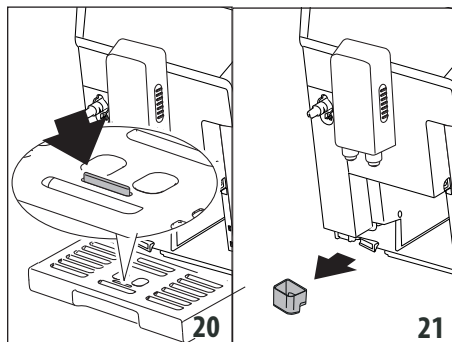

Для извлечения поддона для сбора капель:

1. Извлеките поддон для сбора капель и контейнер для кофейной гущи (A17) (рис. 19).
2. Снимитеставку для чашек, слейте поддон для сбора капель и контейнер для гущи, вымойте все компоненты.
3. Проверьте поддон для сбора конденсата, (A16) если он полон, слейте его (рис. 21).
4. Поставьте на место поддон для сбора капель вместе с решеткой и с контейнером для кофейной гущи.

11.5 Очистка машины изнутри

Опасность электрических поражений!

Перед выполнением любой операции по очистке внутренних частей машины необходимо отключить прибор (см. главу «5. Выключение прибора») и вынуть вилку из электрической розетки. Ни в коем случае не опускайте прибор в воду.

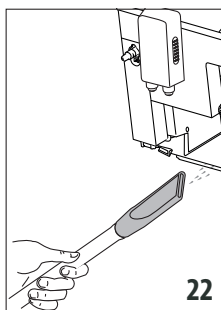

1. Периодически (примерно раз в месяц) проверяйте чистоту кофемашины изнутри (для этого достаточно вынуть поддон для сбора капель (A19)). При необходимости удалите кофейные отложения кисточкой (C5) из комплекта поставки и губкой.
2. Все остатки уберите пылесосом (рис. 22).

11.6 Очистка бачка для воды

1. Периодически (приблизительно раз в месяц) и при каждой смене фильтра для смягчения воды (C4) (если имеется) очищайте бачок для воды (A14) влажной

- тряпкой с небольшим количеством мягкого моющего средства.
- Снимите фильтр (С4) (если имеется) и ополосните его под проточной водой.
 - Поставьте на место фильтр (если имеется), заполните бакоч (А14) свежей водой и установите его на место.
 - (Только для моделей с фильтром смягчения воды) Подайте 100 мл воды для активации фильтра.

11.7 Очистка носиков узла подачи кофе

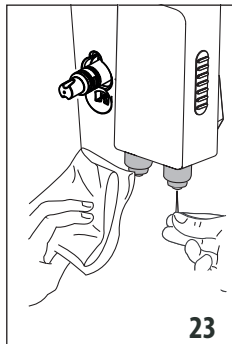

- Периодически очищайте носики узла подачи кофе (А9) губкой или тряпкой (рис. 23).
- Проверяйте, чтобы отверстия узла подачи кофе не были закупорены. При необходимости удалите кофейные отложения зубочисткой (рис. 23).

11.8 Очистка воронки для засыпки предварительно молотого кофе

Периодически (приблизительно раз в месяц) проверяйте, чтобы воронка для засыпки предварительно молотого кофе (А4) не закупоривалась. При необходимости удалите кофейные отложения кисточкой (С5) из комплекта поставки.

11.9 Очистка заварочного узла

Заварочный узел (А12) необходимо чистить не реже одного раза в месяц.

Внимание!

Нельзя вынимать заварочный узел, когда прибор включен.

- Убедитесь в том, что прибор правильно выполнил процедуру отключения (см. «5. Выключение прибора»).
- Извлеките бак для воды (рис. 2).

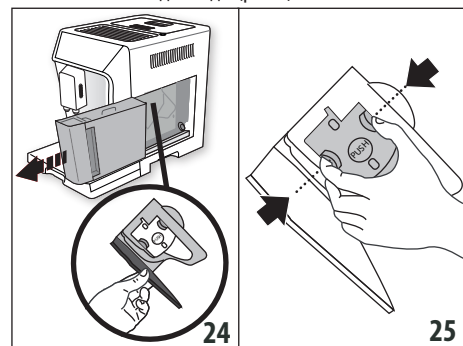

- Откройте дверцу заварочного узла (рис. 24), что находится сбоку справа.
- Нажмите вовнутрь две красные кнопки отсоединения и одновременно потяните заварочный узел наружу (рис. 25).

Внимание!

ОПОЛАСКИВАТЬ ТОЛЬКО ВОДОЙ.

ЗАПРЕЩЕНЫ МОЮЩИЕ СРЕДСТВА. ЗАПРЕЩЕНА МОЙКА В ПОСУДОМОЕЧНОЙ МАШИНЕ

Очистите заварочный узел без использования моющих средств, чтобы не повредить его.

- Опустите примерно на 5 минут заварочный узел в воду, затем прополощите его под краном.

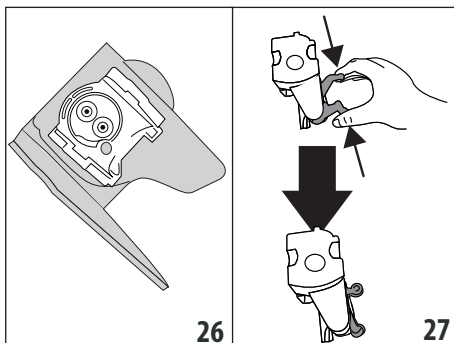

- Кисточкой (С5) очистите гнездо заварочного узла от остатков кофе, которые можно увидеть через дверцу заварочного узла.
- После очистки вставьте на место заварочный узел, заведя его в опору (рис. 26). Потом нажмите на PUSH до щелчка.

Примечание.

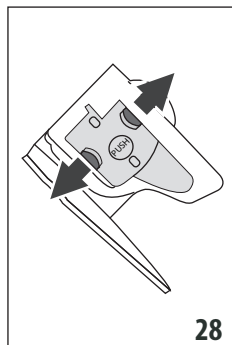

Если заварочный узел вставляется с трудом, необходимо (перед установкой) придать ему нужный размер за счет нажатия на два рычага, как показано на рис. 27.

8. После установки узла убедитесь, что две красные кнопки вышли наружу (рис. 28).

9. Закройте дверцу заварочного узла.

10. Установите на место бакоч для воды.

11.10 Очистка контейнера для молока

Для поддержки эффективности устройства для взбивания молока каждые два дня очищайте контейнер для молока согласно инструкциям ниже:

1. Достаньте крышку (D2).
2. Снимите трубку подачи молока (D3) и всасывающую трубку (D4) (рис. 29).
3. Поверните против часовой стрелки регулятор пены (D1) до позиции INSERT (рис. 29) и снимите его, потянув вверх.

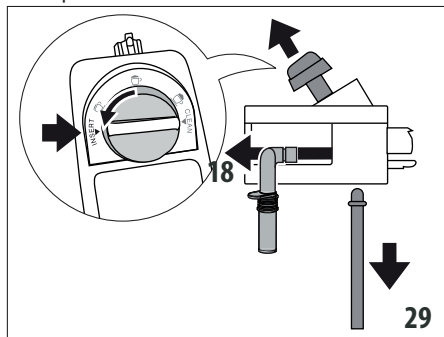

4. Вымойте в посудомоечной машине все компоненты и контейнер. Для этого разместите их в верхней корзине посудомоечной машины. При отсутствии посудомоечной машины выполните ручную мойку согласно инструкциям в примечании в конце параграфа. Следите, чтобы на выемке и на канале под регулятором (рис. 30) не было остатков молока. При необходимости прочистите канал с помощью зубочистки.

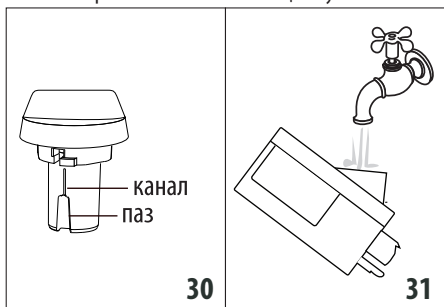

5. Ополосните внутри места крепления регулятора пены проточной водой (рис. 31).
6. Убедитесь также, что трубка всасывания молока и трубка подачи не засорена остатками молока.
7. Установите регулятор на уровне с надписью INSERT, установите на место трубку подачи и трубку всасывания молока.
8. Установите на место крышку контейнера для молока.

Примечание. Ручная мойка

Мылка в посудомоечной машине гарантирует идеальную гигиену всех компонентов контейнера для молока. При ручной мойке следует тщательно промыть все компоненты контейнера для молока горячей водой и погрузить их в емкость с горячей водой. Оставить на 30 минут, затем выполнить указания из пункта 5.

11.11 Очистка форсунки горячей воды

Время от времени очищайте форсунку (A10) губкой, удалите остатки с прокладок (рис. 18).

12. УДАЛЕНИЕ НАКИПИ

Внимание!

- Перед применением прочитайте инструкции и этикетку средства для удаления накипи на упаковке средства.
- Рекомендуется использовать только средство для удаления накипи компании De'Longhi. Использование неподходящих средств, а также нерегулярное удаление накипи могут вызвать неисправности, на которые не распространяется гарантия производителя.
- Средство для удаления накипи может повредить хрупкие поверхности. Если средство случайно пролито, немедленно высушите его.

Для удаления накипи	
Средство для удаления накипи	Средство для удаления накипи De'Longhi
Емкость	Рекомендованный объем: 2 л
Время	~45 мин

Очищайте машину от накипи, когда на дисплее (D5) появляется соответствующее сообщение. Если вы хотите выполнить удаление накипи сразу, нажмите $\text{OK} / \bullet\bullet$ (B11) и выполните действия из пункта 6. Чтобы отложить удаление накипи, нажмите \odot / ESC (B2): символ на дисплее Ca^{2+} напоминает, что прибор нуждается в удалении накипи.

Для доступа в меню удаления накипи:

1. Включите кофемашину и дождитесь, когда она будет готова к использованию.
2. Нажмите \odot / ESC для входа в меню «Настройки».
3. Нажимайте стрелки перемещения $\text{right} / \text{left}$ (B3) или $\text{right} / \text{left}$ (B10) до появления «Обслуживание», нажмите $\text{OK} / \bullet\bullet$.
4. Нажимайте стрелки перемещения $\text{right} / \text{left}$ или $\text{right} / \text{left}$ до появления «Удаление накипи», нажмите $\text{OK} / \bullet\bullet$.
5. Подтвердите нажатием $\text{OK} / \bullet\bullet$.
6. (Если фильтр установлен): достаньте бачок для воды (A14), снимите фильтр для воды (C4), слейте бачок для воды. Нажмите $\text{OK} / \bullet\bullet$.

7. Залейте в бачок для воды средство для удаления накипи до уровня А (соответствует упаковке на 100 мл), указанного на внутренней стороне бачка. Добавьте воду (один литр) до уровня В (рис. 32), установите бачок на место. Нажмите $\text{OK} / \bullet\bullet$.
8. Снимите, слейте и установите на место поддон для сбора капель (А19) и контейнер для гущи (А17). Нажмите $\text{OK} / \bullet\bullet$.

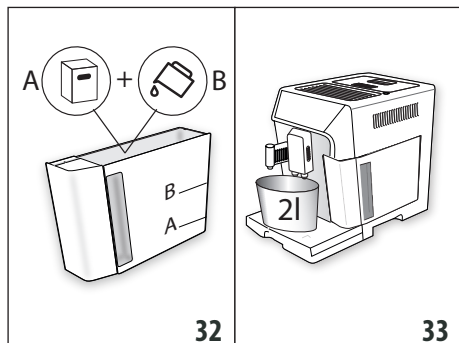

9. Поместите под узлом подачи горячей воды (С6) и под узлом подачи кофе (А9) пустую емкость рекомендованного объема 2 л (рис. 33). Нажмите $\text{ON} / \blacktriangleleft$.

Внимание! Опасность ожогов

Из узла подачи горячей воды и из узла подачи кофе выходит горячая вода с кислотой. Следите за тем, чтобы на вас не попал такой раствор.

10. Запускается программа удаления накипи, а раствор для удаления накипи выходит как из узла подачи горячей воды, так и из узла подачи кофе. Автоматически выполняется ряд ополаскиваний и пауз в установленные промежутки, чтобы удалить остатки отложений изнутри машины.

Через 25 минут прибор остановит удаление накипи.

11. Теперь прибор готов к процессу ополаскивания свежей водой. Слейте емкость, использованную для сбора раствора удаления накипи, и достаньте бачок для воды, слейте его, ополосните проточной водой, залейте свежую воду до отметки MAX и установите на машину. Нажмите $\text{OK} / \bullet\bullet$.
12. Снова поместите емкость, использованную для сбора раствора удаления накипи, под узел подачи кофе и под узел подачи горячей воды (рис. 33) и нажмите $\text{OK} / \bullet\bullet$.
13. Подтвердите нажатием $\text{OK} / \bullet\bullet$.
14. Горячая вода сначала выйдет из узла подачи кофе и затем из узла подачи горячей воды.
15. Когда вода в бачке закончилась, слейте емкость, использованную для сбора воды ополаскивания.

16. Достаньте бачок для воды и наполните его свежей водой до отметки MAX. Нажмите $\text{OK} / \bullet\bullet$.
17. (Если был установлен фильтр) Если ранее был снят, установите на место фильтр для смягчения воды в бачок для воды (А15), установите на место бачок и нажмите $\text{OK} / \bullet\bullet$.
18. Установите опорожненную емкость для сбора раствора для удаления накипи под узлом подачи горячей воды. Нажмите $\text{OK} / \bullet\bullet$.
19. «Ополаскивание, подтвердить?»: нажмите $\text{OK} / \bullet\bullet$.
20. «Идет ополаскивание». Из узла подачи горячей воды выходит горячая вода.
21. «Слейте воду из поддона»: После завершения второго ополаскивания снимите, слейте и установите на место поддон для сбора капель (А19) и контейнер для гущи (А17). Нажмите $\text{OK} / \bullet\bullet$.
22. Когда удаление накипи завершено, нажмите $\text{OK} / \bullet\bullet$.
23. Слейте емкость, использованную для сбора воды ополаскивания, извлеките бачок для воды и залейте свежую воду до отметки MAX, установите его на машину. Операция по удалению накипи завершена.

Примечание.

- Если цикл удаления накипи завершился неправильно (например, из-за отсутствия подачи электроэнергии), рекомендуется повторить цикл.
- Это нормально, что после завершения цикла удаления накипи остается вода в контейнере для кофейной гущи (А17).
- Прибор требует третье ополаскивание, если бачок для воды не заполнен до отметки Max. Это делается для того, чтобы гарантировать отсутствие средства для удаления накипи во внутренних контурах прибора. Перед запуском ополаскивания не забудьте слить поддон для сбора капель.

13. НАСТРОЙКА ЖЕСТКОСТИ ВОДЫ.

Запрос об удалении накипи появляется через определенный период работы, продолжительность которого зависит от жесткости воды.

Прибор имеет фабричные настройки на 4-й уровень жесткости воды. По желанию можно запрограммировать прибор на основании фактической жесткости воды в разных регионах. Таким образом увеличивается интервал проведения операции по удалению накипи.

13.1 Измерение жесткости воды

1. Снимите упаковку с индикаторной полоски (С1) из комплекта поставки TOTAL HARDNESS TEST, к ней прилагаются инструкции на английском языке.
2. Полностью погрузите полоску в стакан воды на одну секунду.

3. Достаньте полоску из воды и отряхните ее. Приблизительно через минуту появятся 1, 2, 3 или 4 красных квадрата в зависимости от жесткости воды. Каждый квадрат соответствует одному уровню.

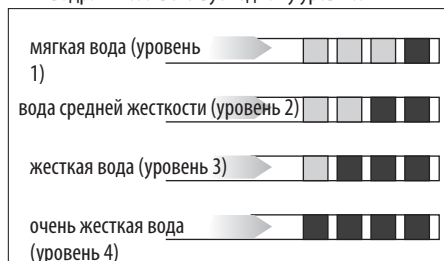

13.2 Настройка жесткости воды

1. Нажмите / esc (B2) для входа в меню.
 2. Нажимайте стрелки перемещения / (B3) или (B10) до появления «Общее».
 3. Нажмите ок / (B11) для подтверждения.
 4. Нажимайте стрелки перемещения / или до появления «Жесткость воды»:
 5. Нажмите ок / . На дисплее (D5) появится текущее заданное значение и мигает значение «Новое».
 6. Выберите новое значение для настройки с помощью стрелок перемещения / или .
 7. После выбора нужного уровня нажмите ок / .
- Прибор вернется к предыдущей странице.
Нажмите 2 раза / esc для возврата на главную страницу.

14. ФИЛЬТР ДЛЯ СМЯГЧЕНИЯ ВОДЫ

Некоторые модели оснащены фильтром для смягчения воды (C4). Если в приобретенной вами модели такой фильтр отсутствует, мы рекомендуем приобрести его в сервисных центрах De'Longhi. Процедура правильного использования фильтра приводится в инструкциях далее.

14.1 Установка фильтра

1. Достаньте фильтр (C4) из упаковки. Диск календаря отличается в зависимости от типа фильтра.
2. Поверните диск с календарем (рис. 34) так, чтобы появились следующие два месяца использования.

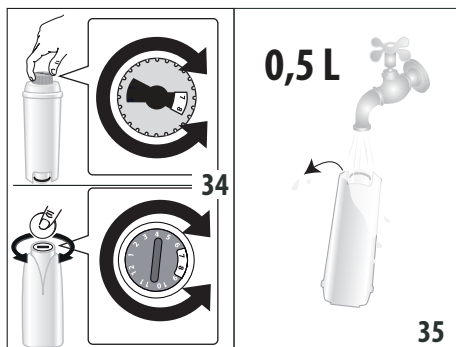

Примечание.

Срок действия фильтра составляет два месяца при нормальном использовании прибора. Если прибор простаивает суже установленным в нем фильтром, максимальный срок равен 3 неделям.

3. Чтобы активировать фильтр, необходимо залить водопроводную воду в отверстие фильтра, как указано на рис. 35, чтобы вода выходила из боковых отверстий в течение более одной минуты.

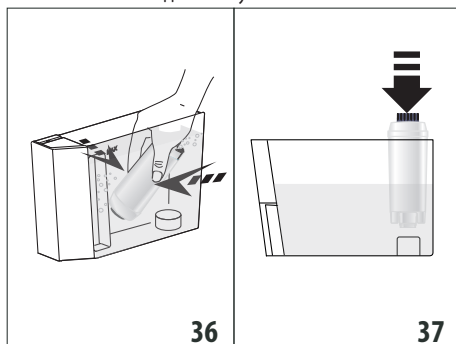

4. Достаньте бачок (A14) из машины и заполните его водой.
5. Вставьте фильтр в бачок с водой и полностью погрузите его на десять секунд, наклоните и слегка нажимайте на него для удаления воздушных пузырей (рис. 36).

6. Вставьте фильтр в специальное гнездо (A15) и нажмите до упора (рис. 37).

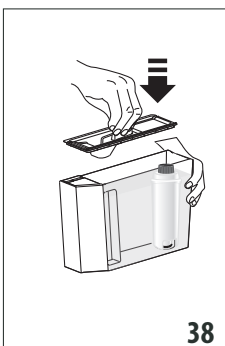

7. Закройте бачок крышкой (A13) (рис. 38) и установите его на машину.
8. После установки фильтра следует сообщить о его наличии прибору.
9. Нажмите \odot / ESC (B2) для входа в меню «Настройки».
10. Нажимайте стрелки перемещения $\odot / \blacktriangleleft$ (B3) или $\blacktriangleright / \square$ (B10) до появления «Обслуживание», нажмите $\text{OK} / \bullet / \bullet$ (B11).
11. Нажимайте стрелки выбора до появления «Установите фильтр», нажмите $\text{OK} / \bullet / \bullet$.
12. Нажмите $\text{OK} / \bullet / \bullet$ для подтверждения.
13. Поместите под узлом подачи горячей воды (C6) емкость (мин. объем 500 мл), затем нажмите $\text{OK} / \bullet / \bullet$ для запуска подачи.
14. Прибор начнет подачу воды.
15. После завершения подачи прибор автоматически вернется в режим готовности к использованию.

Теперь фильтр работает, и можно использовать кофемашину далее.

14.2 Замена фильтра

Заменяйте фильтр, (C4) если этого требует прибор. Если вы хотите сразу выполнить замену, нажмите $\text{OK} / \bullet / \bullet$ (B11) и выполните действия из пункта 8. Если вы хотите отложить замену, нажмите \odot / ESC (B2), на дисплее символ \square напоминает о необходимости заменить фильтр.

Для замены выполните следующее:

1. Достаньте бачок для воды (A14) и отработанный фильтр
2. Достаньте из упаковки новый фильтр и выполните действия, описанные в пунктах 2–3–4–5–6–7 предыдущего параграфа.
3. Нажмите \odot / ESC для входа в меню «Настройки».
4. Нажимайте стрелки выбора $\odot / \blacktriangleleft$ (B3) или $\blacktriangleright / \square$ (B10) до появления «Обслуживание», нажмите $\text{OK} / \bullet / \bullet$.
5. Нажимайте стрелки выбора до появления «Замените фильтр», нажмите $\text{OK} / \bullet / \bullet$.
6. Нажмите $\text{OK} / \bullet / \bullet$ для подтверждения.
7. Поместите под узлом подачи горячей воды (C6) емкость (мин. объем 500 мл), нажмите $\text{OK} / \bullet / \bullet$ (рис. 8) для запуска подачи.
8. После завершения подачи прибор автоматически вернется в режим готовности к использованию.

Теперь новый фильтр работает, и можно использовать кофемашину далее.

Примечание.

Через два месяца использования (см. отметки в календаре) или в случае простоя прибора на протяжении 3 недель необходимо заменить фильтр даже в том случае, если машина еще не подала сигнал о замене.

14.3 Удаление фильтра

Если вы желаете использовать прибор без фильтра (C4), необходимо его снять и сообщить о его удалении. Выполните следующие действия:

1. Достаньте бачок для воды (A14) и отработанный фильтр
2. Нажмите \odot / ESC (B2) для входа в меню «Настройки».
3. Нажимайте стрелки перемещения $\odot / \blacktriangleleft$ (B3) или $\blacktriangleright / \square$ (B10) до появления «Обслуживание», нажмите $\text{OK} / \bullet / \bullet$ (B11).
4. Нажимайте стрелки перемещения $\odot / \blacktriangleleft$ или $\blacktriangleright / \square$ до появления «Снимите фильтр», нажмите $\text{OK} / \bullet / \bullet$.
5. Нажмите $\text{OK} / \bullet / \bullet$ для подтверждения снятия. Прибор вернется к предыдущему окну.
6. Нажмите 2 раза \odot / ESC для выхода из меню.

Примечание.

Через два месяца использования (см. отметки в календаре) или в случае простоя прибора на протяжении 3 недель необходимо снять/заменить фильтр даже в том случае, если машина еще не подала сигнал.

15. ТЕХНИЧЕСКИЕ ДАННЫЕ

Напряжение:	220-240 В~ 50/60 Гц макс. 10 А
Поглощенная мощность:	1450 Вт
Давление:	1,5 мПа (15 бар)
Макс. емкость бачка для воды:	2 л
Размеры LxPxD:	260x470x360 мм
Длина шнура:	1200 мм
Вес: 11 кг	
Макс. емкость контейнера для зерен:	380 г

Компания De'Longhi оставляет за собой право в любое время изменять технические и эстетические характеристики изделий, сохраняя неизменными их функциональность и качество.

15.1 Рекомендации по энергосбережению

- Чтобы снизить энергопотребление после подачи одного или нескольких напитков, снимите контейнер (D) или приспособления.
- Задайте автовыключение через 15 мин (см. параграф «6.4 Общее»).
- Включение режима энергосбережения (см. параграф «6.4 Общее»).
- Когда кофемашинка этого требует, выполняйте цикл удаления накипи (см. главу «12. Удаление накипи»).

16. СООБЩЕНИЯ НА ДИСПЛЕЕ

ВЫВЕДЕННОЕ СООБЩЕНИЕ	ВОЗМОЖНАЯ ПРИЧИНА	РЕШЕНИЕ
Залейте воду	Недостаточно воды в бачке (A14) .	Заполните бачок водой и (или) правильно вставьте его, нажимая до щелчка блокировки (рис. 4).
Вставьте бак для в-ды	Бачок (A14) неправильно установлен.	Правильно установите бачок и нажмите на него до упора (рис. 4).
Очистите контейнер для гущи	Контейнер для кофейной гущи (A17) переполнен.	Опорожните контейнер для кофейной гущи и поддон для сбора капель, (A19) очистите их и установите на место. Важно! Во время извлечения поддона для сбора капель обязательно опорожняйте контейнер для кофейной гущи, даже если он не полон. Если не выполнять такую операцию, то при последующих приготовлениях кофе контейнер для гущи переполнится, что приведет к засорению кофемашины.
Вставьте контейнер для гущи	После очистки не был установлен на место контейнер для гущи (A17).	Снимите поддон для сбора капель (A19) и установите контейнер для кофейной гущи.
Засыпьте молотый кофе ESC для отмены	Была выбрана функция «молотый кофе», но в воронку не был засыпан молотый кофе (A4).	Засыпьте предварительно молотый кофе в воронку или отмените функцию.
Засыпьте молотый кофе ESC ОК	Запрос кофе LONG из предварительно молотого кофе.	Засыпьте в воронку (A4) мерный стаканчик предварительно молотого кофе и нажмите  (B11) для завершения приготовления.
Наполните контейнер для зерен ESC для отмены	Закончился кофе в зернах.	Заполните контейнер (A4) зернами (рис. 8).
	Засорена воронка для молотого кофе (A4).	Опорожните воронку с помощью кисточки (C5), как описано в пар. «11.8 Очистка воронки для засыпки предварительно молотого кофе».
→		

ВЫВЕДЕННОЕ СООБЩЕНИЕ	ВОЗМОЖНАЯ ПРИЧИНА	РЕШЕНИЕ
Слишком мел. помол. Отрегул. кофемолку ESC для отмены	Слишком мелкий помол, кофе выходит медленно или не выходит вообще. Если имеется фильтр смягчения воды (C4), образование воздушного пузыря в системе может блокировать подачу.	Повторите подачу кофе и поверните рукоятку регулировки степени помола (A5) (рис. 11) на одно деление в сторону цифры 7 по часовой стрелке, когда кофемолка находится в работе. Если после приготовления 2 чашек подача будет по-прежнему слишком слабой, повторите регулировку, поворачивая ручку еще на одно деление (см. пар. «7.4 Регулировка кофемолки»). Если проблема не решена, убедитесь, что бачок для воды (A14) вставлен до упора. Вставьте узел подачи горячей воды (C) в машину и подавайте немного воды, пока не пойдет ровная струя.
Уменьш. кол-во кофе ESC для отмены	Было использовано слишком большое количество кофе.	Выберите более легкий вкус нажатием  (B11) или уменьшите количество предварительно молотого кофе.
Вставьте узел подачи воды	Узел подачи воды (C6) не установлен или установлен неправильно.	Установите узел подачи воды до упора (рис. 5).
Вставьте контейнер для молока	Неправильно вставлен контейнер для молока (D).	Установите контейнер для молока до упора (рис. 16).
Вставьте заварочный узел	После очистки не был установлен на место заварочный узел.	Вставьте заварочный узел, как описано в пар. «11.9 Очистка заварочного узла».
Гидросистема пуста Заполнить систему Горячая вода Подтвердить?	Гидросистема пуста.	Нажмите  (B11) и слейте воду из узла подачи (C6). Если неполадка не устранена, убедитесь, что бачок для воды (A14) вставлен до упора.
Нажмите ОК для CLEAN	Контейнер для молока (D) установлен с регулятором плотности пены (D1) в положении CLEAN.	Чтобы выполнить функцию CLEAN, нажмите  (B11) или поверните регулятор плотности пены в другое положение.
Установка на CLEAN ESC для отмены	Только что была выполнена подача молока, поэтому необходимо очистить внутренние каналы контейнера для молока (D).	Поверните регулятор плотности пены (D1) в положение CLEAN (рис. 20).
Поверните регулятор плотности пены	Контейнер для молока (D) установлен с регулятором плотности пены (D1) в положении CLEAN.	Поверните регулятор плотности пены в одно из положений регулировки молочной пены.
Удалить накипь ESC для отмены ОК удаление накипи (~45 минут)	Указывает, что необходимо удалить накипь из машины.	Необходимо как можно быстрее выполнить программу по удалению накипи, описанную в гл. «12. Удаление накипи».
→		

ВЫВЕДЕННОЕ СООБЩЕНИЕ	ВОЗМОЖНАЯ ПРИЧИНА	РЕШЕНИЕ
Замените фильтр ESC для отмены ОК для замены	Фильтр для смягчения воды «С4. Фильтр для смягчения воды (если предусмотрен)» отработан.	Замените фильтр или снимите его согласно инструкциям из гл. «14. Фильтр для смягчения воды».
Общее предупрежд.	Прибор внутри слишком загрязнен.	Тщательно очистите прибор, как описано в гл. «11. Очистка». Если после очистки сообщение продолжает отображаться, обратитесь в центр технической поддержки.
	Напоминает о необходимости выполнить очистку внутренних каналов контейнера для молока (С).	Поверните регулятор плотности пены (D1) в положение CLEAN (рис. 17).
	Напоминает, что фильтр смягчения воды (С4) отработан, и необходимо выполнить его замену или удаление.	Замените фильтр или снимите его согласно инструкциям из гл. «14. Фильтр для смягчения воды».
	Напоминает о необходимости удаления накипи из машины.	Необходимо как можно быстрее выполнить программу по удалению накипи, описанную в гл. «12. Удаление накипи». Запрос прибором двух циклов удаления накипи за очень короткий промежуток времени следует считать нормальным, это следствие развитой системы контроля, которой оснащена машина.
ECO	Включен режим экономии энергии.	Чтобы отключить функцию энергосбережения, выполните инструкции из пар. «6.4 Общее» - «Экономия энергии:»

17. УСТРАНЕНИЕ НЕИСПРАВНОСТЕЙ

Ниже перечислены некоторые возможные неисправности.

Если проблема не может быть устранена описанным образом, необходимо обратиться в центр технической поддержки.

НЕИСПРАВНОСТЬ	ВОЗМОЖНАЯ ПРИЧИНА	РЕШЕНИЕ
Кофе не горячий.	Чашки не были предварительно нагреты.	Подогрейте чашки путем их ополаскивания горячей водой (примечание: можно использовать функцию горячей воды).
	Внутренняя система машины охладилась, так как после последнего приготовления кофе прошло более 2–3 минут.	Перед приготовлением кофе нагрейте внутреннюю систему с помощью ополаскивания (см. пар. «6.1 Ополаскивание»).
	Задана слишком низкая температура кофе.	Установите в меню более высокую температуру (см. пар. «6.4 Общее» «Задайте температуру:»).
		→

НЕИСПРАВНОСТЬ	ВОЗМОЖНАЯ ПРИЧИНА	РЕШЕНИЕ
Кофе недостаточно крепкий или мало пенки.	Слишком крупный помол кофе.	Поверните рукоятку регулировки степени помола (A5) на одно деление в сторону цифры 1 против часовой стрелки во время работы кофемолки (рис. 11). Изменяйте регулировку по одной отметке за раз до получения желаемой подачи. Результат заметен только после приготовления 2 порций кофе (см. пар. «7.4 Регулировка кофемолки»).
	Не подходит тип кофе.	Используйте тип кофе для кофемашин эспрессо.
Кофе выходит слишком медленно или по каплям.	Слишком мелкий помол кофе.	Поверните рукоятку регулировки степени помола (A5) на одно деление в сторону цифры 7 по часовой стрелке во время работы кофемолки (рис. 11). Изменяйте регулировку по одной отметке за раз до получения желаемой подачи. Результат заметен только после приготовления 2 порций кофе (см. пар. «7.4 Регулировка кофемолки»).
Кофе LONG имеет слишком много пенки	Слишком мелкий помол кофе.	Поверните рукоятку регулировки степени помола «A5. Рукоятка регулировки степени помола» на одно деление в сторону цифры 7 по часовой стрелке во время работы кофемолки (рис. 11). Изменяйте регулировку по одной отметке за раз до получения желаемой подачи. Результат заметен только после приготовления 2 порций кофе.
Прибор не подает кофе.	Прибор обнаружил загрязнения внутри, на дисплее выведено сообщение «Пожалуйста, ждите».	Подождите, пока прибор не придет в режим готовности, а затем вновь выберите желаемый напиток. Если проблема не устранена, обратитесь в сервисный центр.
Кофе не выходит из одного или обоих носиков узла подачи.	Носики узла подачи кофе (A9) закупорены.	Очистите носики при помощи зубочистки (рис. 23).
Прибор не включается	Штепсель не включен в розетку.	Подключите штепсель в розетку (рис. 1).
Заварочный узел нельзя снять	Выключение не было выполнено правильно	Выполните выключение нажатием кнопки  (A7) (рис. 9) (см. гл. «5. Выключение прибора»).
После завершения удаления накипи прибор требует третье ополаскивание	В процессе двух циклов ополаскивания бачок (A14) не был наполнен до отметки MAX.	Во избежание перелива воды слейте сначала поддон для сбора капель (A19), затем выполните запрос прибора.
		→

НЕИСПРАВНОСТЬ	ВОЗМОЖНАЯ ПРИЧИНА	РЕШЕНИЕ
Молоко не вытекает из трубки подачи молока (D3)	Крышка (D1) контейнера для молока загрязнена	Очистите крышку контейнера для молока, как описано в пар. «11.10 Очистка контейнера для молока».
	Убедитесь, что трубка всасывания молока (D4) прочно вставлена на свое место на дне крышки контейнера для молока (рис. 14).	Заведите трубку всасывания до упора
Молоко выходит из трубки подачи (D3) крупными пузырями или брызгами или недостаточно вспенивается	Молоко недостаточно холодное или не обезжиренное или не частично обезжиренное.	Используйте полностью обезжиренное или частично обезжиренное молоко прохладной температуры (около 5°C). Если желаемый результат не достигнут, попробуйте молоко другой марки.
	Плохо настроен регулятор плотности пены (D1).	Настройте согласно указаниям пар. «8.2 Регулировка количества молочной пены».
	Крышка (D1) или регулятор плотности пены (D1) контейнера для молока или разъем трубки всасывания (D4) загрязнены	Очистите крышку, регулятор контейнера для молока и разъем трубки всасывания, как указано в пар. «11.10 Очистка контейнера для молока».
	Форсунка горячей воды (A10) загрязнена	Очистите форсунку, как описано в пар. «11.11 Очистка форсунки горячей воды».
Машина не в работе, но издает шум или небольшие выбросы пара	Кофемашина готова к работе или была недавно выключена, при этом некоторые капли конденсата падают в еще горячее устройство пара.	Это явление является частью нормальной работы прибора. Чтобы уменьшить проявления, опорожните поддон для сбора капель.

МАЗМҰНЫ

1. КІРІСПЕ	108
1.1 Жақшадағы әріптер.....	108
1.2 Ақаулықтарды жою және жөндеу	108
2. СИПАТТАМА.....	108
2.1 Құрылғының сипаттамасы	108
2.2 Сенсорлы экранның сипаттамасы	108
2.3 Қосымша құралдардың сипаттамасы	109
2.4 Сүт ыдысының сипаттамасы .	109
3. ҚҰРЫЛҒЫ ПАРАМЕТРЛЕРІН ОРНАТУ ..	109
4. ҚҰРЫЛҒЫНЫ ІСКЕ ҚОСУ	110
5. ҚҰРЫЛҒЫНЫ ӨШІРУ	110
6. МӘЗІР ПАРАМЕТРЛЕРІ	110
6.1 Rinsing (Шаю).....	110
6.2 Language (Тіл)	111
6.3 Күтім көрсету	111
6.4 General (Жалпы).....	111
6.5 Статистика	112
7. КОФЕ ЖАСАУ	112
7.1 Уақытша өзгеретін кофе дәмі. 112	
7.2 Кофе дәндерінен қолданып автоматты рецепттерді жасау 113	
7.3 Кофені тартылған кофеден жасау	114
7.4 Кофе тартқышты реттеу	115
7.5 Ыстығырақ кофе алу туралы кеңестер	115
8. КАППУЧИНО ЖӘНЕ СҮТ НЕГІЗІНДЕГІ СУСЫНДАРДЫ ЖАСАУ	115
8.1 Сүт ыдысын толтыру және бекіту	115
8.2 Көпіршік мөлшерін реттеу	116
8.3 Каппучино және сүт негізіндегі сусындарды автоматты түрде жасау	116
8.4 Сүт сауытын әрбір пайдаланған соң тазалау	117
9. БАҒДАРЛАМАЛАУ ЖӘНЕ ТАҢДАУ. 117	
10. ЫСТЫҚ СУ ҚҰЮ	118
11. ТАЗАЛАУ	118
11.1 Құрылғыны тазалау	118
11.2 Ішкі айналымды тазалау	118
11.3 Тартылған кофе ыдысын тазалау	118
11.4 Тамшы науасын тазалау	119
11.5 Құрылғының ішін тазалау.....	119
11.6 Су ыдысын тазалау	119
11.7 Кофе шүмектерін тазалау	119
11.8 Тартылған кофе воронкасын тазалау	120
11.9 Демдеу торын тазалау	120
11.10..... Сүт ыдысын тазалау	120
11.11 Ыстық су қондырмасын тазалау	121
12. ҚАҚ ТАЗАЛАУ	121
13. СУ ҚАТТЫЛЫҒЫН ОРНАТУ	123
13.1 Су қаттылығын өлшеу.....	123
13.2 Су қаттылығын орнату.....	123
14. СУ ЖҰМСАРТҚЫШ СҮЗГІ.....	123
14.1 Сүзгіні орнату	123
14.2 Сүзгіні ауыстыру.....	124
14.3 Сүзгіні шығару	125
15. ТЕХНИКАЛЫҚ ДЕРЕКТЕР	125
15.1 Қуат үнемдеу жолдары туралы кеңестер	125
16. КӨРСЕТІЛЕТІН ХАБАРЛАР	126
17. АҚАУЛЫҚТАРДЫ ЖОЮ	129

Құрылғыны пайдаланбас бұрын әрқашан қауіпсіздік ережелерін оқып алыңыз.

1. КІРІСПЕ

Осы дәннен эспрессо және капучино жасау құрылғысын таңдағаныңызға рахмет.

Жаңа құрылғыңызды рахатыңызға пайдаланасыз деп үміттенеміз. Осы пайдалану нұсқаулығын оқып шығуға бірнеше минут бөліңіз. Бұл барлық қауіп-қатерлер мен құрылғының зақымдануының алдын алады.

1.1 Жақшадағы әріптер

Жақша ішіндегі әріптер 2-3-беттердегі "Құрылғы сипаттамасы" бөліміндегі шартты белгілерге сілтейді.

1.2 Ақаулықтарды жою және жөндеу

Проблемалар болған жағдайда, алдымен оларды келесі бөлімдерде көрсетілген ақпаратты оқу арқылы шешіп көріңіз: "16. Көрсетілетін хабарлар" және "17. Ақаулықтарды жою".

Егер проблема осылай шешілмесе және қосымша ақпарат талап етсеңіз, "Тұтынушыларды қолдау қызметі" қосымша парағында берілген нөмірге қоңырау шалу арқылы тұтынушыны қолдау қызметімен хабарласыңыз.

Егер еліңіз берілген елдер тізімінен табылмаса, кепілдікте берілген нөмірге қоңырау шалыңыз. Егер жөндеу қажет болса, De'Longhi тұтынушыны қолдау қызметтерімен ғана хабарласыңыз. Мекенжайлар құрылғымен бірге берілген кепілдік куәлігінде берілген.

2. СИПАТТАМА

2.1 Құрылғының сипаттамасы

(бет: 2 - А)

- A1. Дән ыдысының қақпағы
- A2. Тартылған кофе воронкасының қақпағы
- A3. Дән ыдысы
- A4. Тартылған кофе воронкасы
- A5. Тартуды реттеу дөңгелегі
- A6. Кесе текшесі
- A7. ON/STANDBY (Қосу/Күту режимі) түймесі
- A8. Қуат сымы
- A9. Кофе шүмектері (биіктігі реттеледі)
- A10. Ыстық су және бу түтігінің қондырмасы
- A11. Демдеуіш қақпағы
- A12. Демдеуіш
- A13.

A14. Су ыдысының қақпағы

A15. Су ыдысы

A16. Су жұмсартқыш сүзгі бөлімі

A17. Су жиналатын науа

A18. Тартылған кофе ыдысы

A19. Кесе науасы



A20. Тамшы науасы



A21. Тамшы науасындағы су деңгейінің көрсеткіші

2.2 Сенсорлы экранның сипаттамасы

(бет: 3 - В)



B1. Дисплей

B2.  /  : Құрылғы параметрлерінің мәзірі / мәзірден шығу үшін басыңыз



B3.  /  : Сусындарды реттеу / төменге жылжу үшін

Тікелей таңдалатын сусындар:

B4. Сүт		1 кесе сүт құю үшін
B5. Латте Макиато		1 кесе макиато құю үшін
B6. Капучино		1 кесе капучино құю үшін
B7. Эспрессо		1 кесе эспрессо құю үшін
B8. Кофе		1 кесе кофе құю үшін
B9. Лонг		1 кесе лонг кофесін құю үшін

B10.  /  : Жылжыту көрсеткісі / сусын таңдау мәзірі (тікелей таңдалатын сусындардан басқа сусынды):

- 2 Espresso
- Ristretto (Ристретто)
- 2 Ristretto (2 кесе ристретто)
- Espresso lungo (Эспрессо-лунго)
- 2 Espresso Lungo (2 кесе эспрессо-лунго)
- Doppio+ (Доппио+)
- Caffe latte (Кафелатте)
- Hot Water (Ыстық су)
- Flat White (Флэт уайт)
- Cappuccino mix (Капучино mix)

B11.  /  : таңдауды / дәм таңдауын растау үшін

Ескеріңіз:

Бұл белгішені белсендіру үшін жай ғана түрту жеткілікті.

2.3 Қосымша құралдардың сипаттамасы

(бет: 3 - С)

- C1. "Жалпы қаттылықты тексеру" көрсеткіші қағазы
- C2. Тартылған кофе өлшеуіші
- C3. Қақ тазартқыш
- C4. Су жұмсартқыш сүзгі (бар болса)
- C5. Тазалау щеткасы
- C6. Ыстық су шүмегі

2.4 Сүт ыдысының сипаттамасы

(бет: 3 - D)

- D1. Көпіршікті реттеу және CLEAN (Тазалау) дөңгелегі
- D2. Сүт көпірткиші бар қақпақ
- D3. Көпіршітілген сүт шүмегі
- D4. Сүт сору түтігі
- D5. Сүт ыдысы

3. ҚҰРЫЛҒЫ ПАРАМЕТРЛЕРІН ОРНАТУ

Ескеріңіз:

- Құрылғыны алғаш пайдаланған кезде, сумен немесе сүтпен байланыста болатын барлық алынбалы керек-жарақтарды ыстық сумен шайыңыз.
- Құрылғыны алғаш рет пайдаланған кезде, су жүйесі бос болады және құрылғы өте шулы болуы мүмкін. Жүйе суға толған соң, шу азаяды.
- Құрылғыны зауытта тексерген кезде кофе пайдаланылды, сондықтан, кофе тартқышта кофе іздері қалса, бұл – қалыпты нәрсе. Дегенмен, бұл құрылғының жаңа екеніне кепілдік беріледі.

- 1. Құрылғыны розеткаға қосыңыз (1-сурет);

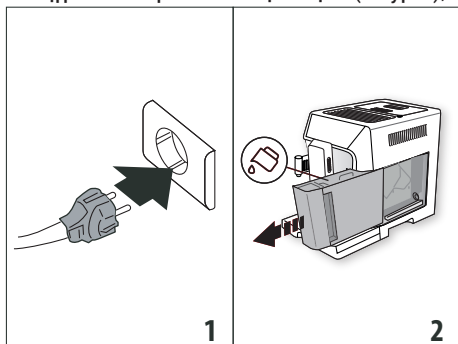

- 2. "Language" (Тіл): (B3) немесе (B10) көрсеткілерін қалаған тіл көрінгенше жылжыту үшін басып, одан кейін таңдалған тілді растау үшін (B11) түймесін басыңыз.

Құрылғы дисплейінде көрсетілген мына нұсқауларды орындаңыз:

- 3. Су ыдысын алыңыз (A15) (2-сурет), МАХ сызығына (ыдыста белгіленген) дейін таза су құйыңыз (3-сурет), сосын ыдысты құрылғыға қайта салыңыз (4-сурет);

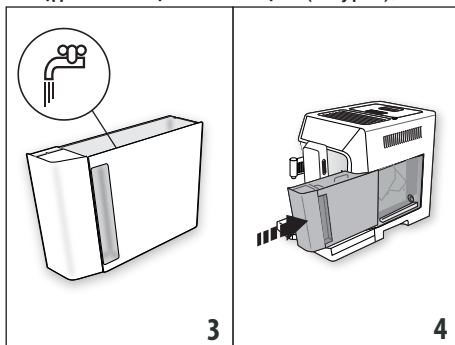

- 4. Түтік қондырмасына (C6) (5-сурет) ыстық су шүмегінің (A10) енгізілгеніне көз жеткізіп, ішінде кемінде 100 мл суы бар ыдысты шүмектің астына орналастырыңыз (6-сурет);

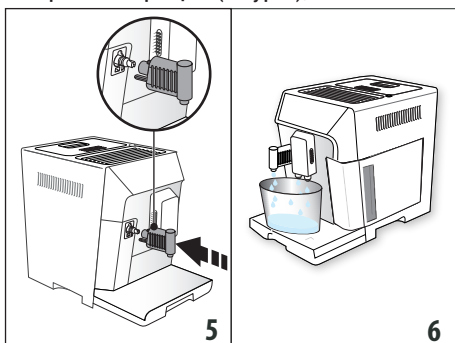

- 5. Растау үшін (B11) түймесін басыңыз. Құрылғы су шүмегінен су құяды да, автоматты түрде өшеді.

Кофе жасау құрылғысы енді әдеттегідей пайдалануға дайын.

Ескеріңіз:

- Құрылғыны бірінші рет пайдаланған кезде, ол қанағаттанарлық нәтижені 4 - 5 капучино жасағаннан кейін береді.
- Кофенің рахатын одан бетер күшейту және құрылғының тиімділігін жақсарту үшін, біз "14. Су жұмсартқыш сүзгі" бөлімінде сипатталғандай, су жұмсартқыш сүзгіні (C4) орнатуды ұсынамыз. Егер сіздегі үлгі сүзгімен келмесе, оны De'Longhi тұтынушыларды қолдау орталығынан талап ете аласыз.

4. ҚҰРЫЛҒЫНЫ ІСКЕ ҚОСУ

Ескеріңіз:

Құрылғы іске қосылған сайын, ол кедергі жасауға болмайтын алдын ала қыздыру және шаю циклін автоматты түрде орындайды. Құрылғы тек осы цикл аяқталған соң ғана пайдалануға дайын болады.

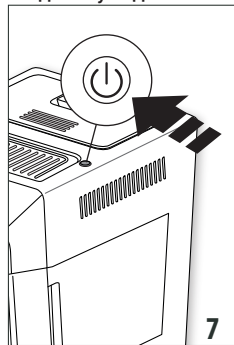

Күйіп қалу қаупі бар!

Шаю барысында кофе шүмектерінен (A9) шамалы су шығады және төмендегі тамшы науасына (A20) жиналады. Су шашырандыларынан абай болыңыз.

- Құрылғыны іске қосу үшін  түймесін (A7) (7-сурет) басыңыз.
- Құрылғы қызған соң шаю циклін автоматты түрде орындайды. Ыстық су айналымының әсерінен су қайнату бөлігімен қоса, бұл ішкі ағын түтіктерін де қыздырады.

Негізгі экран пайда болған кезде құрылғы пайдалануға дайын болады.

5. ҚҰРЫЛҒЫНЫ ӨШІРУ

Құрылғы кофе жасау үшін пайдаланылғаннан кейін кез келген уақытта ол автоматты шаю процесін орындайды.

1. Құрылғыны өшіру үшін  түймесін (A7) (7-сурет) басыңыз.
2. Егер құрылғыда шаю функциясы болса, ол шаю циклін орындап барып өшеді (күту режиміне өтеді).

Ескеріңіз:

Құрылғыны біраз уақыт бойы пайдаланбайтын босаңыз, розеткадан ажыратыңыз:

1. алдымен құрылғыны  түймесін (A7) (7-сурет) басу арқылы өшіріңіз;
2. Құрылғыны розеткадан суыру арқылы ажарытыңыз.

Маңызды!

Құрылғы қосулы болғанда оны розеткадан ешқашан суырмаңыз.









6. МӘЗІР ПАРАМЕТРЛЕРІ



Мәзірде 5 элемент бар, кейбірі бағыныңқы топтарға бөлінген:

- Rinsing (Шаю);
- Language (Тіл);
- Maintenance (Күтім көрсету):
 - Descalc (Қақ тазалау),
 - Install filter (Сүзгі орнату),
 - (сүзгі орнатылған болса): Replace filter (Сүзгіні ауыстыру),
 - (сүзгі орнатылған болса): Сүзгіні алу
- General (Жалпы):
 - Set temperature (Температураны орнату),
 - Су қаттылығы,
 - Автоматты түрде өшіру,
 - Энергияны үнемдеу,
 - Сигнал,
 - Әдепкі сусындар,
 - Әдепкі мәндер;
 - Статистика.

6.1 Rinsing (Шаю)

Бұл функцияны кофе шүмегінен (A9) және ыстық су шүмектерінен (C6), енгізілген болса, ыстық су ағызу үшін пайдаланыңыз, құрылғының ішкі айналымын тазалау және қыздыру үшін пайдаланыңыз.

1. Ыстық су және кофе шүмегінің (6-сурет) астына ең аз сыйымдылығы 200 мл болатын ыдысты қойыңыз;
2. Мәзірді ашу үшін  /  (B2) түймесін басыңыз;
3.  /  (B3) немесе  /  (B10) жылжыту көрсеткілерін қажетті тармақ көрінгенше басыңыз;
4.  /  түймесін (B11) басыңыз: бірнеше секундтан соң ыстық су алдымен кофе шүмектерінен, одан кейін ыстық су шүмегінен (егер болса) құрылғының ішкі айналым жүйесін тазалау және қыздыру үшін ағады;

















5. Шаюды тоқтату үшін,  /  түймесін басыңыз немесе шаюдың автоматты түрде тоқтағанын күтіңіз.

Ескеріңіз:

- Егер құрылғы 3-4 күн бойы пайдаланылмаған болса, қайта іске қосқан кезде оны пайдаланбас бұрын 2/3 рет шаюды қатаң ұсынамыз;
- Қақ тазалап болған соң, тартылған кофе ыдысында (A18) судың болуы – қалыпты жағдай.

6.2 Language (Тіл)

Дисплей тілін (D5) өзгерту үшін, мына әрекетті орындаңыз:

1. Мәзірді ашу үшін  /  (B2) түймесін басыңыз;
2.  /  (B3) немесе  /  (B10) жылжыту көрсеткілерін қажетті тармақ көрінгенше басыңыз;
3.  /  (B11) түймесін басыңыз;
4.  /  (B3) немесе  /  (B10) жылжыту көрсеткілерін қажетті тіл көрінгенше басыңыз;
5.  /  (B11) түймесін басыңыз: Құрылғы мәзірге оралады;
6. Сосын мәзірден шығу үшін  /  (B2) түймесін басыңыз.









6.3 Күтім көрсету

Уақыт өткен кезде құрылғы талап ететін барлық жөндеу жұмыстарын осы жерден табуға болады:

- **Қақ тазалау:** Қақ тазалау үшін орындалатын әрекеттерді "12. Қақ тазалау" бөлімінен көріңіз.
- **Сүзгіні орнату/Сүзгіні ауыстыру/Сүзгіні алу:** Сүзгіні (C4) орнату/ауыстыру/алу әдісі туралы нұсқауларды "14. Су жұмсартқыш сүзгі" бөлімінен көріңіз.

6.4 General (Жалпы)









Мына жерден құрылғының негізгі функцияларын теңшеу параметрлерін таба аласыз:

1. Мәзірді ашу үшін  /  (B2) түймесін басыңыз;
2. Жылжу көрсеткілерін  /  (B3) немесе  /  (B10) "General" (Жалпы) тармағы көрінгенше басыңыз;
3. Растау үшін  /  (B11) түймесін басыңыз;

4.  немесе  жылжу көрсеткілерін қажетті тармақ көрінгенше басыңыз:

Set temperature (Температураны орнату):

Кофе жасау үшін пайдаланылатын судың температурасын өзгерту үшін, мыналарды орындаңыз:

-  /  (B11) түймесін басыңыз. Дисплейде ағымдағы мән көрсетіледі (D5) және "New" (Жаңа) мәні жыпылықтайды;
 -  /  (B3) немесе  /  (D5) жылжу көрсеткілерін пайдалану арқылы орнатқыңыз келген жаңа мәнді таңдаңыз;
5. Қалаған мән (төмен, орташа, жоғары) таңдалған кезде,  /  түймесін басыңыз. Дисплей алдыңғы экранға қайтарылады.

Ескеріңіз:









Температураның өзгеруі көбінесе ұзын сусындарға әсер етеді.

Су қаттылығы

Су қаттылығын анықтау және орнату туралы нұсқауларды "16. Су қаттылығын орнату" бөлімінен көріңіз.

Авто өшіру (күту режимі):







Авто өшіру уақытын құрылғы 15 не 30 минуттан немесе 1, 2 немесе 3 сағаттан кейін өшірілетін етіп өзгертуге болады

-  /  (B11) түймесін басыңыз. Дисплейде ағымдағы мән көрсетіледі (B1) және "New" (Жаңа) мәні жыпылықтайды;
-  /  (B3) немесе  /  (B10) жылжу көрсеткілерін пайдалану арқылы орнатқыңыз келген жаңа мәнді таңдаңыз;
- Қажетті мән (15 мин, 30 мин, 1 сағат, 2 немесе 3 сағат) таңдалған кезде,  /  түймесін басыңыз.

Дисплей алдыңғы экранға қайтарылады.

Energy saving (Қуат үнемдеу):

"Energy Saving" (Қуат үнемдеу) мүмкіндігін ажырату немесе іске қосу үшін, мыналарды орындаңыз:

-  /  (B11) түймесін басыңыз. Ағымдағы күй ("Enabled" (Қосулы) немесе "Disabled" (Өшірулі) күйі) және орындалатын әрекет ("Disable?" (Ажырату керек пе?) немесе "Enable?" (Қосу керек пе?))  /  көмегімен растаған кезде дисплейде (D5) пайда болады;
- Функцияны өшіру немесе қосу үшін  /  түймесін басыңыз.



Дисплей алдыңғы экранға қайтарылады.

Ескеріңіз:

- функция қосылған кезде дисплейде "ECO" белгісі көрінеді.
- Қуат үнемдеу режимінде болған кезде, бірінші кофе, капучино немесе сүт негізіндегі кофе құйылғанша бірнеше секунд өтеді, себебі құрылғы қайта қызуы керек.
- Егер сүт ыдысы (D) салынған болса, "Energy Saving" (Қуат үнемдей) функциясы жұмыс істемейді.

Дыбысты сигнал:



Бұл функцияны сигналды қосу немесе өшіру үшін пайдаланыңыз. Мына әрекетті орындаңыз:

-  (B11) түймесін басыңыз. Ағымдағы күй ("Enabled" (Қосулы) немесе "Disabled" (Өшірулі) күйі) және орындалатын әрекет ("Disable?" (Ажырату керек пе?) немесе "Enable?" (Қосу керек пе?))  көмегімен растаған кезде дисплейде (D5) пайда болады;
- Функцияны өшіру немесе қосу үшін  түймесін басыңыз.

Дисплей алдыңғы экранға қайтарылады.

Әдепкі сусындар

Бұл функцияны барлық сусындардың немесе бұрын реттелген жеке сусындардың әдепкі мәндерін қайта орнату үшін пайдаланыңыз.



-  (B11) түймесін басыңыз. Дисплейде (D5) бұрын реттелген сусындар мен "All" (Барлық) опциясы пайда болады;
- Барлық сусындардың дәм және мөлшер параметрлерін қайта орнату үшін "All" (Барлығы) опциясын таңдаңыз немесе қажетті сусынды таңдаңыз, сосын  түймесін басыңыз;
- Әдепкі мәндерді қайта орнату үшін  түймесін басыңыз.
- Құрылғы қайта орнату пәрменін растап, алдыңғы экранға өтеді.

Басқа сусынды қайта орнатыңыз немесе мәзірден шығу үшін  (B2) түймесін басыңыз.

Әдепкі мәндер:









Барлық құрылғы мен сусын параметрлерін қалпына келтіру үшін осы функцияны қолданыңыз (құрылғы қолданылған кезде

алғаш рет таңдалған күйде қалатын тілден басқа).

4.  (B11) түймесін басыңыз;
5. Барлық параметрлерді қайта орнату үшін  түймесін басыңыз;
6. Құрылғы қайта орнату пәрменін растап, алдыңғы экранға өтеді.
Мәзірді жабу үшін  (B2) түймесін басыңыз.

6.5 Статистика

Бұл құрылғыға қатысты статистиканы көрсетеді. Статистикаларды көру үшін, мына әрекеттерді орындаңыз:

1. Мәзірді ашу үшін  (B2) түймесін басыңыз;
2.  (B3) немесе  (B10) жылжу көрсеткілерін "Statistics" (Статистика) көрінгенше басыңыз;
3.  (B11) түймесін басыңыз: дисплейде (D5) құрылғыға қатысты статистика пайда болады, опциялар арасында жылжу үшін  немесе  жылжу көрсеткілерін пайдаланыңыз;
4. Сосын шығу үшін  түймесін басыңыз. Басты экранға оралу үшін  түймесін тағы да басыңыз.

7. КОФЕ ЖАСАУ

7.1 Уақытша өзгеретін кофе дәмі

Автоматты рецепттерде кофенің дәмі уақытша өзгеретін болса,  (B11) түймесін басыңыз:

 my (менің)	Custom (Реттелетін) (бағдарламаланған болса) / Standard (Стандартты)
	EXTRA MILD (Өте жұмсақ)
	LIGHT (Сұйық)
	MEDIUM (Орташа)
	STRONG (Қою)
	EXTRA STRONG (Өте қою)
	("7.3 Кофені тартылған кофеден жасау" бөлімін қараңыз)

Ескеріңіз:

- Дәмнің өзгеруі сақталмайды және келесі уақытта сусын автоматты түрде құйылады, құрылғы әдепкі мәнді таңдайды (● ту).
- Дәмді уақытша реттеу мен сусынды құю арасында бірнеше секунд өтетін болса, дәм әдепкі мәнге қайтарылады (● ту).

7.2 Кофе дәндерінен қолданып автоматты рецепттерді жасау

Маңызды!

Ешқашан жасыл, карамельденген немесе қант қосылған кофе дәндерін пайдаланбаңыз, себебі олар кофе тартқышқа жабысып, оны пайдалануға жарамайтын етуі мүмкін.

1. Ыдысты (A3) кофе дәндерімен толтырыңыз (8-сурет);

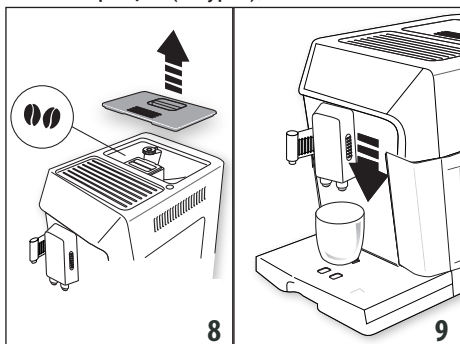

2. Кофе шүмектерінің (A9) астына орналастырыңыз:

- 1 кофе қаласаңыз, 1 кесе;
- 2 кесе кофе жасағыңыз келсе, 2 кесе қойыңыз (бөлім соңындағы ескертпені көріңіз).

3. Шүмектерді кеселерге қарай мүмкіндігінше төмендетіңіз. Кілегейлі кофе осылай жасалады (9-сурет);

4. Қажетті кофені таңдаңыз:

Тікелей таңдалатын сусындар			
Рецепт	Мөлшері	Бағдарла-маланатын мөлшер	Әдепкі дәм
Эспрессо (B7)	≈ 40 мл	≈30 - ≈ 80 мл	●●●●●●

Тікелей таңдалатын сусындар			
Кофе (B8)	≈ 180 мл	≈100 - ≈240 мл	●●●●●●
Лонг (B9)	≈ 160 мл	≈115 - ≈250 мл	●●●●●●
Кофе түрлерін > /☐ (B10) арқылы таңдауға болады, сосын келесі арқылы растаңыз: ок / ●● (B11)			
Ristretto (Ристретто)	≈ 30 мл	≈20 - ≈40 мл	●●●●●●
Espresso lungo (Эспрессо-лунго)	≈ 120 мл	≈80 - ≈180 мл	●●●●●●
Doppio+ (Доппио+)	≈ 120 мл	≈80 - ≈180 мл	●●●●●●+
2 Espresso (2 кесе)	≈ 40 мл x 2 кесе	--	●●●●●●
2 Espresso Lungo (2 кесе эспрессо-лунго)	≈ 120 мл x 2 кесе	--	●●●●●●
2 Ristretto (2 кесе ристретто)	≈ 30 мл x 2 кесе	--	●●●●●●

5. Дайындау басталады. Таңдалған сусындар дисплейде (D5) дайындау барысында біртіндеп артатын іс барысы жолағымен бірге көрінеді.

Ескеріңіз:

- Жеке сусындарды дайындау кезінде "X2" > /☐ (B10) түймесін басу арқылы 2 кесе ESPRESSO (Эспрессо), RISTRETTO (Ристретто) немесе ESPRESSO LUNGO (Эспрессо лунго) кофесін дайындай аласыз (дайындаудың бас жағында хабар көрсетіледі).
- Машина кофе жасап жатқан кезде, құюды кез келген уақытта тоқтатуға болады, ол үшін "STOP"- / < (Тоқтату)(B3) немесе / esc (B2) түймесін басыңыз.
- Құю аяқталған кезде кеседегі кофе мөлшерін арттыру үшін 3 секунд ішінде "EXTRA" > /☐ (Қосымша) түймесін

басыңыз. Қалаған мөлшер құйылған кезде, "STOP"-  (B3) (Тоқтату) түймесін басыңыз.

Кофе жасалған соң, құрылғы келесі сусынды жасауға дайын болады.

Ескеріңіз:



- Құрылғыны пайдалану барысында әр түрлі хабарлар көрсетілуі мүмкін (Fill tank (Ыдысты толтырыңыз), Empty grounds container (Тартылған кофе ыдысын босатыңыз), т.б.). Олардың мағыналары "17. Ақаулықтарды жою" бөлімінде түсіндірілген.
- Ыстығырақ кофе туралы "7.5 Ыстығырақ кофе алу туралы кеңестер" бөлімінен көріңіз.
- Егер кофе тамшылап құйылса, тым сұйық болса және жеткілікті деңгейде кілегейлі болмаса немесе тым салқын болса, "17. Ақаулықтарды жою" бөліміндегі кеңестерді оқыңыз.
- Сусындарды жеке талғамыңызға сай реттеу үшін, "9. Бағдарламалау және таңдау" бөлімін қараңыз.

7.3 Кофені тартылған кофеден жасау

Маңызды!

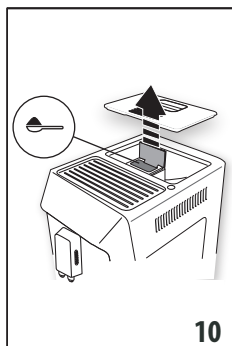
- Құрылғы өшірулі болған кезде ешқашан тартылған кофені салмаңыз, әйтпесе ол құрылғының қуыс-қуыстарына таралып, оны былғауы мүмкін. Бұл құрылғыны зақымдауы мүмкін.
- Ешқашан 1 деңгейлі мөлшерден (C2) артық пайдаланбаңыз, әйтпесе ол кофе құрылғысының ішін былғауы немесе воронканы (A4) бітеп тастауы мүмкін.
- Тартылған кофені пайдаланған кезде, бір уақытта тек бір кесе кофе жасауға болады.



1.  түймесін (B11) дисплейде  пайда болғанша (D5) қайталап баса беріңіз;
2. Воронканың бітеліп қалмағанына көз жеткізіп, бір деңгей мөлшеріндегі ұнтақ кофені салыңыз (10-сурет);



3. Кофе шүмектерінің (A9) астына бір кесе қойыңыз (9-сурет);

4. Қажетті кофені таңдаңыз:



Рецепт	Мөлшері
 Эспрессо (B7)	≈ 40 мл
 Кофе (B8)	≈ 180 мл
 Лонг (B9)	≈ 160 мл
▶  (B10) арқылы таңдалатын және  /  (B4) арқылы расталатын кофелер	
Ristretto (Ристретто)	≈ 30 мл
Espresso lungo (Эспрессо-лунго)	≈ 120 мл

5. Дайындау басталады. Таңдалған сусындар дисплейде дайындау барысында біртіндеп артатын іс барысы жолағымен бірге көрінеді.

Ескеріңіз:

Құю аяқталған кезде кеседегі кофе мөлшерін арттыру үшін 3 секунд ішінде "EXTRA"  (B10) (Қосымша) түймесін басыңыз. Қажетті мөлшер құйылған кезде,  (B3) түймесін басып тоқтатыңыз.

Маңызды! LONG (Ұзын) кофесін дайындау

Дайындау барысының орта тұсында құрылғы тартылған кофенің келесі деңгейінің мөлшерін сұрайды. Жалғастырыңыз, сосын  /  (B11) түймесін басыңыз.

Ескеріңіз:

- Егер "Қуат үнемдеу" режимі белсенді болса, бірінші кофе құйылмас бұрын бірнеше секунд күту керек болуы мүмкін.
- Құрылғыны пайдалану барысында әр түрлі хабарлар көрсетілуі мүмкін (Fill tank (Ыдысты толтырыңыз), Empty grounds container (Тартылған кофе ыдысын босатыңыз), т.б.). Олардың мағыналары "17. Ақаулықтарды жою" бөлімінде түсіндірілген.
- Ыстығырақ кофе туралы "7.5 Ыстығырақ кофе алу туралы кеңестер" бөлімінен көріңіз.

- Егер кофе тамшылап құйылса, тым сұйық болса және жеткілікті деңгейде кілегейлі болмаса немесе тым салқын болса, "17. Ақаулықтарды жою" бөліміндегі кеңестерді оқыңыз.

7.4 Кофе тартқышты реттеу

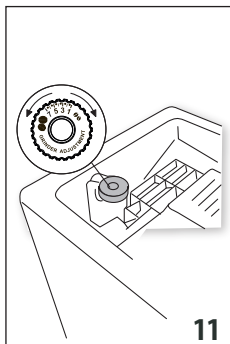

Кофе тартқыш кофе дұрыс құйылатындай етіп зауытта орнатылады және оны бастапқыда реттеудің қажеті жоқ. Дегенмен, алғашқы бірнеше кесе кофені жасағаннан кейін кофенің өте әлсіз және кілегейлі емес екендігі немесе оның өте жай құйылатыны

байқалса (тамшылап тұрса), оны тартуды реттеу дөңгелегін (A5) (11-сурет) реттеу арқылы түзетуге болады.

Ескеріңіз:

Тартуды реттеу дөңгелегін тек кофе тартқыш кофе дайындаудың бастапқы кезеңінде жұмыс істеп тұрған кезде ғана бұрау керек.

Егер кофе өте баяу құйылса немесе мүлдем құйылмаса, дөңгелекті сағат тілі бағытымен "7" санына қарай бір рет "сырт" еткізіп бұраңыз.

Толық кілегейлі кофе жасау үшін, сағат тілі бағытына қарсы 1 санына қарай бір рет "сырт" еткізіп бұраңыз (бір бұрағанда бір реттен артық "сырт" еткізіп бұрамаңыз, әйтпесе кофе тамшылап құйылуы мүмкін).

Реттеудің әсері кем дегенде тағы 2 кесе кофе ішкеннен кейін ғана байқалады. Егер бұл реттеу қажетті нәтижені бермесе, дөңгелекті тағы бір рет "сырт" еткізіңіз.

7.5 Ыстығырақ кофе алу туралы кеңестер

Ыстығырақ кофе алу үшін мыналарды орындаңыз:

- шаю циклін параметрлер мәзірінде "Rinsing" (Шайылуда) функциясын таңдау арқылы орындау ("6.1 Rinsing (Шаю)" бөлімі);

- кеселерді ыстық су функциясымен жылытыңыз ("10. Ыстық су құю" бөлімін көріңіз);
- "Settings" (Параметрлер) мәзірінде кофе температурасын көтеріңіз ("6.4 General (Жалпы)" бөлімін көріңіз). Температураның өзгеруі көбінесе ұзын сусындарға әсер етеді.

8. КАППУЧИНО ЖӘНЕ СҮТ НЕГІЗІНДЕГІ СУСЫНДАРДЫ ЖАСАУ

Ескеріңіз:

Сүттің көпіршігі аз болуына немесе үлкен көбіктердің болуына жол бермес үшін, сүт ыдысының қақпағы (D2) мен ыстық су түтіктерінің қондырмаларын (A10) әрқашан тазалап отырыңыз ("8.4 Сүт сауытын әрбір пайдаланған соң тазалау", "11.10 Сүт ыдысын тазалау" және "11.11 Ыстық су қондырмасын тазалау" бөлімдерінде сипатталғандай).

8.1 Сүт ыдысын толтыру және бекіту

1. Сүт ыдысының қақпағын (D2) көтеріңіз (12-сурет);

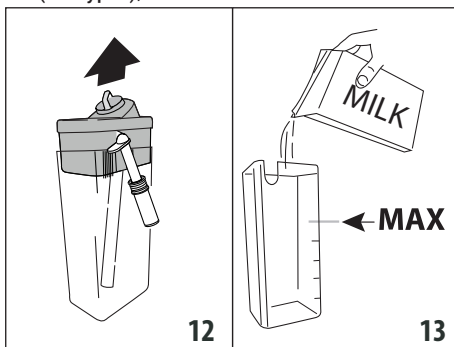

2. Сүт ыдысын (D5) жеткілікті сүт мөлшерімен ыдыста белгіленген MAX (13-сурет) деңгейіне дейін толтырыңыз;
3. Сүтті ішке тарту түтігі (D4) дұрыс енгізілгеніне көз жеткізіңіз, себебі ол сүт ыдысының түбіне кетіп қалуы мүмкін (14-сурет);

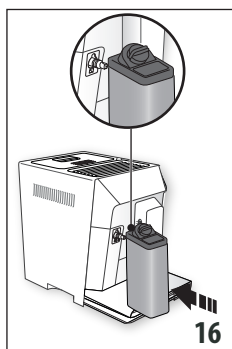
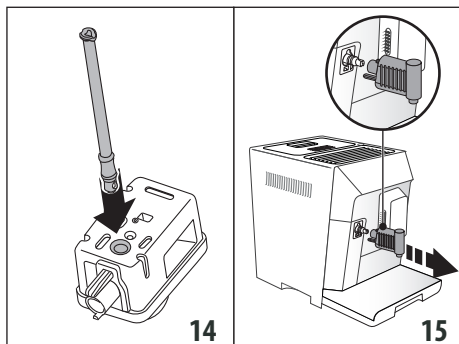

4. Қақпақты ыдысқа қайта орналастырыңыз;
5. Ыстық су шүмегін (С6) алыңыз (15-сурет);
6. Ыдысты түтік қондырмасына (А10) енгізіп, жеткен жеріне дейін итеріңіз (16-сурет). Құрылғы дыбысты сигнал шығарады (жабдықталған болса);

7. Кофе шүмектерінің (А9) және көпіршітілген сүт шүмегінің (D3) астына жеткілікті көлемдегі үлкен кесені қойыңыз;
8. Әрбір функцияға қатысты төмендегі нұсқауларды орындаңыз.

Ескеріңіз:

- Қоюлау көпіршікке қол жеткізу үшін тоңазытқыш температурасында (шамамен 5°C) сақталған шайқалған немесе жартылай шайқалған сүтті пайдалану керек.
- Көпіршік сапасы келесінің негізінде әртүрлі болады:
 - пайдаланылған бренд;
 - ингредиенттер мен құнарлылығы.
- Егер "Қуат үнемдеу" режимі іске қосылса, сусын құйылмас бұрын бірнеше секунд күту керек болуы мүмкін.

8.2 Көпіршік мөлшерін реттеу

Капучино және сүт негізіндегі кофе түрлерін дайындау барысында құйылатын сүттегі көпіршік мөлшерін реттеу үшін көпіршікті реттеу дөңгелегін (D1) бұраңыз.

Дөңгелек бағыты	Сипаттама	Келесі үшін ұсынылады...
	Көпіршіксіз	HOT MILK (Ыстық сүт) (көпіршіксіз) / CAFFELATTE (Латте)
	А з мөлшердегі көпіршік	ЛАТТЕ МАКИАТО/ FLAT WHITE (ФЛЭТ УАЙТ)
	К ө п мөлшердегі көпіршік	КАППУЧИНО/ КАППУЧИНО MIX / ЫСТЫҚ СҮТ (көпіршікті)

8.3 Капучино және сүт негізіндегі сусындарды автоматты түрде жасау

1. Сүт ыдысын (D) толтырыңыз және жоғарыда сипатталғандай етіп бекітіңіз;
2. Қажетті сусынды таңдаңыз:
Тікелей таңдалатын сусындар:

- : Hot milk (Ыстық сүт)(B4)
- : Маккиато (B5)
- : Капучино (B6)
- (B10) **түймесін басу және** (B11) түймесімен растау арқылы таңдалады:
 - Caffe latte (Кафелатте)
 - Flat white (Флэт уайт)
 - Cappuccino Mix (Капучино микс)

3. Бірнеше секундтан кейін таңдау автоматты түрде басталады және дисплейде таңдалған сусын кофе дайындау барысында бірте-бірте толатын прогресс жолағымен бірге көрсетіледі;
4. Сүт құйылған соң, құрылғы кофені автоматты түрде жасайды (рецепт қажет ететін болса).

Ескеріңіз:

- / esc (B2): дайындауды толығымен тоқтату және негізгі экранға оралу үшін басыңыз.

- "STOP" (☹ / ◀ (B3): сүт немесе кофе құйылуын тоқтату және сусынды аяқтау үшін келесі құюға өту үшін басыңыз (егер болса).
- Құюдың соңында, кеседегі кофе мөлшерін арттыру үшін, EXTRA -> / ☐ (B10) (Қосымша) опциясының түймесін басыңыз.
- Сүт ыдысын тоңазытқыштың сыртында ұзақ уақытқа қалдырмаңыз. Сүт неғұрлым жылы болса (5 °C – ең оңтайлысы), шығарылған көпіршік сапасы соғұрлым нашар болады.
- Сусындарды реттеуге болады ("9. Бағдарламалау және таңдау" бөлімін қараңыз).

8.4 Сүт сауытын әрбір пайдаланған соң тазалау

Сүт көпірткіш сүт функциясын пайдаланған сайын тазаланып отыруы тиіс:

1. Сүт ыдысын (D) құрылғыда қалдырыңыз (оны босатудың қажеті жоқ);
2. Көпіршітілген сүт шүмегінің астына кесені немесе басқа ыдысты қойыңыз;

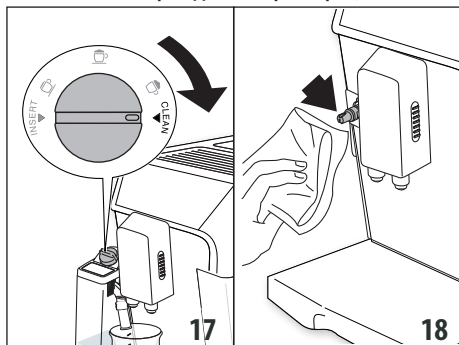

3. Көпіршікті реттеу дөңгелегін (D1) "CLEAN" (Тазалау) бағытына бұраңыз (17-сурет). Прогресс жолағы пайда болады және әрекет орындалған сайын "Cleaning underway" (Тазалау орындалуда) хабарымен бірге бірте-бірте толады. Тазалау автоматты түрде тоқтайды;
4. Дөңгелекті көпіршік түрлерінің біріне қайта бұраңыз;
5. Сүт ыдысын алып, бу түтігінің қондырмасын (A10) әрқашан губкамен тазалаңыз (18-сурет).

Ескеріңіз:

- Бірнеше капучино немесе сүт негізіндегі кофені жасағыңыз келсе, сүт ыдысын

тек соңғы сусын жасалғаннан кейін ғана тазалаңыз. Бұл жағдайда, сұралған кезде, бас мәзірге оралу үшін ☺ / ESC (B2) түймесін басыңыз.

- Сүт ыдысын тазаламасаңыз, оның тазалауды қажет ететінін ескерту үшін дисплейде ☒ белгісі көрсетіледі.
- Сүт ыдысын тоңазытқышта сақтауға болады.
- Кейбір жағдайларда құрылғының қызғанын күтуіңіз керек.

9. БАҒДАРЛАМАЛАУ ЖӘНЕ ТАҢДАУ

"менің" мәзірім ішінде сусындарды жеке талғамыңызға сай реттей аласыз.

1. ☹ / ◀ (B3) түймесін басыңыз;
 2. ☹ / ◀ (B3) немесе ▶ / ☐ (B10) жылжыту көрсеткілерін қалаған сусын көрсетілгенше басыңыз;
 3. Сусын таңдау үшін ☐ / ☹ (B11) түймесін басыңыз;
 4. • **Кофе түріндегі сусындар:** Дисплейде (D5) "Program aroma" (Дәмді бағдарламалау) параметрі көрсетіледі. Қалаған дәм таңдалғанша ☹ / ◀ немесе ▶ / ☐ түймесін баса беріңіз. Таңдауды растау үшін ☐ / ☹ түймесін басыңыз. Дайындау басталады және дисплейде "Program coffee" (Кофені бағдарламалау) опциясы және құю процесінде біртіндеп толатын жолақ белгіше пайда болады. Кесеге қажетті мөлшер құйылған кезде, ☹ / ◀ (STOP) түймесін басыңыз.
 - **Капучино және кофе түріндегі сусындар:** дәмді таңдаған және растаған соң, дисплейде сүт құйылған сайын біртіндеп толатын іс барысы жолағымен бірге "Program milk" (Сүтті бағдарламалау) опциясы көрінеді. Қажетті мөлшерге жеткен соң, ☐ / ☹ түймесін басыңыз.
- Құрылғы кофе жасайды. Қажетті кофе мөлшері құйылған кезде оны тоқтату үшін ☐ / ☹ түймесін басыңыз.
5. Параметрлерді ☐ / ☹ түймесін басу (немесе ☺ / ESC (B2) түймесін басу) арқылы сақтаңыз.
 6. "Parameters saved" (Параметрлер сақталды) не ("Parameters not saved" (Параметрлер сақталмады)). Құрылғы қайтадан пайдалануға дайын.





Ескеріңіз:

- Орнатылған ең төменгі мөлшер құйылған кезде, дисплейде "STOP" опциясы пайда болады.
- "STOP": сусын жасауды аяқтау үшін құйылып жатқан сүтті немесе кофені тоқтату үшін тиісті түймені басып, келесі құюға жылжыңыз (егер болса).

10. ЫСТЫҚ СУ ҚҰЮ

Маңызды! Күйіп қалу қаупі бар.

Ыстық су құю барысында құрылғыны ешқашан қараусыз қалдырмаңыз.

1. Ыстық су шүмегі (C6) ыстық су түтігінің қондырмасына дұрыс тіркелгенін (A10) тексеріңіз;
2. Су шүмегі астына ыдыс қойыңыз (шашыраудың алдын алу үшін барынша жақын қойыңыз) (6-сурет);
3.  (B10) түймесін басып,  (B3) немесе  (B10) жылжу көрсеткісін "Hot water" (Ыстық су) опциясы көрінгенше басу арқылы мәзірдегі сусындар арқылы жылжыңыз;
4.  (B11) түймесін басыңыз. Прогресс жолағы көрсетіледі және дайындау жалғасқан сайын бірте-бірте толады;
5. Құрылғы ыстық су құйып, автоматты түрде тоқтайды. Ыстық су құюды қолмен тоқтату үшін  (Тоқтату) **түймесін басыңыз.**

Ескеріңіз:

- Егер "Energy Saving" (Қуат үнемдеу) режимі белсенді болса, ыстық су құйылмас бұрын бірнеше секунд күту керек болуы мүмкін.
- Құйылатын су мөлшерін реттеуге болады ("9. Бағдарламалау және таңдау" бөлімін қараңыз).

11. ТАЗАЛАУ

11.1 Құрылғыны тазалау

Құрылғының мына бөліктерін тұрақты түрде тазалап отыру керек:

- құрылғының ішкі тоғы;
- тартылған кофе ыдысы (A18);
- тамшы науасы (A20) және конденсация науасы (A17);
- су ыдысы (A15);
- кофе шүмектері (A9);
- тартылған кофе воронкасы (A4);

- демдеуіш (A12) қақпақты (A11) ашқан соң қолжетімді болады;
- сүт ыдысы (D);
- ыстық су/бу жалғау қондырмасы (A10);
- ыстық су шүмегі (C6).

Маңызды!

- Кофе құрылғысын тазалау үшін еріткіштерді, қырғыш заттарды немесе спиртті пайдаланбаңыз. De'Longhi суперавтоматты кофе машиналарымен тазалау мақсаты үшін ешбір химиялық заттың қажеті жоқ.
- Сүт ыдысынан (D) басқа құрылғының басқа ешбір құрамдас бөлшегін ыдыс-аяқ жуғышта жууға болмайды.
- Қоқымдарды және кофе қалдықтарын кетіру үшін металдан жасалған заттарды пайдаланбаңыз, себебі олар құрылғының металл немесе пластмасса бөліктерін сырып тастауы мүмкін.

11.2 Ішкі айналымды тазалау

Құрылғы 3/4 күн бойына қолданылмайтын болса, оны қайтадан қолданбас бұрын, оны қайта қосуды және мына әрекеттерді орындауды ұсынамыз:

- 2/3 шаю циклін орындау ("6.1 Rinsing (Шаю)" бөлімін қараңыз);
- ыстық суды бірнеше секунд бойы ағызу ("10. Ыстық су құю" бөлімі).

Ескеріңіз:

Қақ тазалап болған соң, тартылған кофе ыдысында (A18) судың болуы – қалыпты жағдай.

11.3 Тартылған кофе ыдысын тазалау

Тартылған кофе ыдысы (A18) толған кезді дисплей көрсетеді. Бұл құрылғы тартылған кофе ыдысы тазаланбайынша кофе жасау үшін пайдаланылмайды. Толық болмаса да, бірінші кофе дайындалғаннан кейін 72 сағат ішінде тартылған кофе ыдысын босату туралы хабар (empty grounds container) көрсетіледі. 72 сағатты дұрыс есептеу үшін машина әрдайым электр желісіне қосулы болуы керек.

Тазалау үшін (тек құрылғымен):

- Тамшы науасын (A20) шығарыңыз (19-сурет), босатыңыз және тазалаңыз.

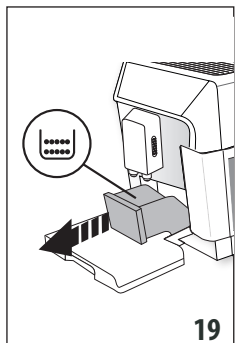

19

Ұнтақ кофе ыдысын босатып, түбінде қалған барлық қалдықтарды кетіру үшін мұқият тазалаңыз.

Оны берілген щеткадағы (C5) қырышпен орындауға болады.

Маңызды!

Тамшы науасын шығарып жатқан кезде, тартылған кофе ыдысы айтарлықтай толық болмаса да босатылған болуы **керек**. Егер босатылмаса, келесі кофелерді жасаған кезде, тартылған кофе ыдысы шамадан тыс толып кетіп, құрылғы арналарын бітеуі мүмкін.

11.4 Тамшы науасын тазалау

Тамшы науасы (A20) ондағы су деңгейін көрсететін мөлшер көрсеткішімен (A21) (қызыл) белгіленген (20-сурет). Тамшы науасын (A19) индикатор кесе науасынан шығып тұрғанға дейін босату керек, әйтпесе, су науа жиегінен асып шығып, құрылғыны, құрылғы орналасқан жерді немесе оның айналасын бүлдіруі мүмкін.

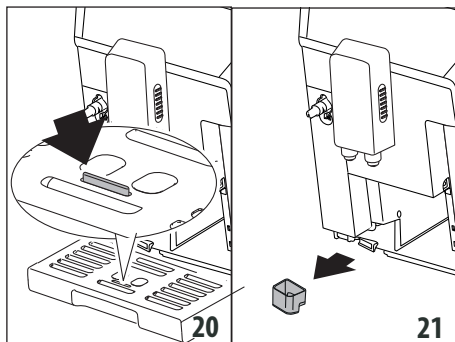

20

21

Тамшы науасын алу үшін:

1. Тамшы науасы мен тартылған кофе ыдысын шығарыңыз (A18) (19-сурет);
2. Кеселер науасын және тапшы науасының торын шығарып, тамшы науасы мен тартылған кофе ыдысын босатыңыз да, барлық бөлшектерді жуыңыз;
3. Су жиналу науасын (A17) тексеріңіз және қажет болса босатыңыз (21-сурет).

4. Тамшы ағатын науаны торымен бірге және тартылған кофе ыдысын құрылғыға қайта салыңыз.

11.5 Құрылғының ішін тазалау

Ток соғу қаупі бар!

Ішкі бөліктерді тазаламас бұрын, құрылғыны өшіру ("5. Құрылғыны өшіру" бөлімін көріңіз) және розеткадан ажырату керек. Құрылғыны ешқашан суға батырмаңыз.

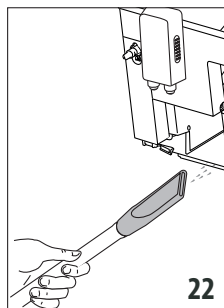

22

1. Құрылғының іші (тамшы науасын (A20) алған соң қол жетімді болады) кірлемегенін тұрақты түрде (шамамен аптасына бір рет) тексеріп отырыңыз. Қажет болса, кофе қалдықтарын берілген щеткамен (C5) және губкамен тазалаңыз;
2. Барлық қалдықтарды шаңсорғышпен тазалаңыз (22-сурет).

11.6 Су ыдысын тазалау

1. Су ыдысын (A15) тұрақты түрде (шамамен айына бір рет және су жұмсартқыш сүзгіні (C4) (егер бар болса) орнына салған сайын) дымқыл шүберекпен және шамалы жұмсақ ыдыс жуғыш сұйық затпен тазалап отырыңыз;
2. Сүзгіні алыңыз (C4) (егер бар болса) және ағынды сумен шайыңыз;
3. Сүзгіні орнына салыңыз (орнатылған болса), ыдысты (A15) таза сумен толтырып, орнына салыңыз;
4. Сүзгіні (тек су жұмсартқыш сүзгісі бар үлгілер) қайта белсендіру үшін 100 мл су ағызыңыз.

11.7 Кофе шүмектерін тазалау

1. Кофе шүмектерін (A9) губкамен немесе шүберекпен тұрақты түрде тазалап отырыңыз (23-сурет);

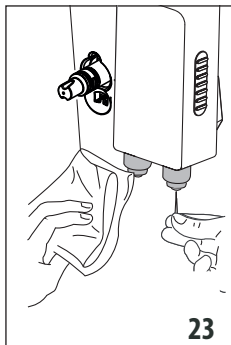

2. К о ф е шүмектеріндегі тесіктердің бітеліп қалмағанын тексеріңіз. Қажет болса, кофе қалдықтарын тіс тазартқышпен кетіріңіз (23-сурет).

11.8 Тартылған кофе воронкасын тазалау

Тартылған кофе воронкасының (A4) бітелмегенін тұрақты түрде (шамамен айына бір рет) тексеріп тұрыңыз. Қажет болса, кофе қалдықтарын берілген щеткамен (C5) тазалаңыз.

11.9 Демдеу торын тазалау

Демдеу торын (A12) кемінде айына бір рет тазалап отыру керек.

Маңызды!

Құрылғы іске қосулы болған кезде демдеу торын шығарып алуға болмайды.

1. Құрылғыны дұрыс өшіру процедурасын міндетті түрде орындаңыз ("5. Құрылғыны өшіру" бөлімді қараңыз);
2. Су ыдысын алып шығарыңыз (2-сурет).

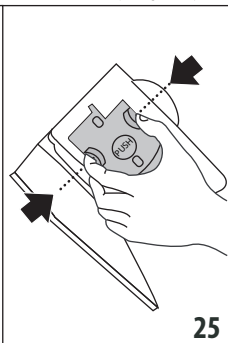
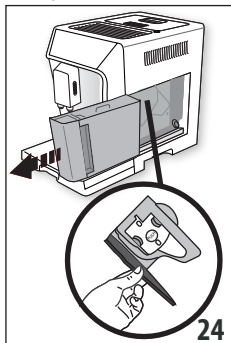

3. Құрылғының оң жағындағы демдеу торы орнының қақпағын (24-сурет) ашыңыз.
4. Қызыл босату түймелерін ішке қарай басып тұрып, демдеу торын сыртқа қарай тартып шығарыңыз (25-сурет);

Маңызды!

ТЕК СУМЕН ШАЙЫҢЫЗ

ЕШБІР ЫДЫС ЖУҒЫШ ХИМИКАТТЫ ПАЙДАЛАНБАҢЫЗ

Демдеу торын тазалау үшін жуғыш сұйықтықты пайдаланбаңыз, себебі ол зақымға себеп болуы мүмкін.

5. Демдеу торын суға шамамен 5 минут батырып қойып, ағынды су астында шайыңыз;

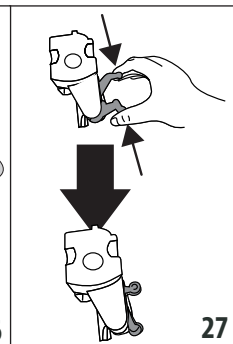
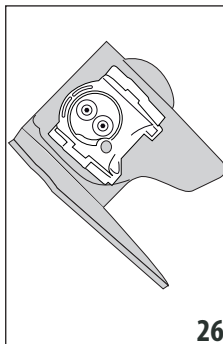

6. Демдеу торының корпусында (демдеу торы орнының қақпағы арқылы көрінеді) қалған кез келген кофе қалдығын кетіру үшін арнайы щетканы (C5) пайдаланыңыз.
7. Тазалаған соң, демдеу торын ішкі тірекке (26-сурет) қарай сырғыту арқылы орнына салып, «сырт» етіп орнына түскенше PUSH (ИТЕРУ) белгісін толық енгенше ішке қарай басыңыз.

Ескеріңіз:

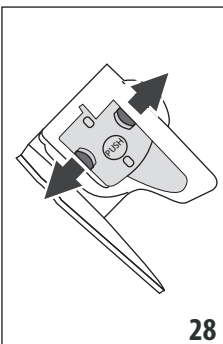

Егер демдеу торын енгізу қиын болса, енгізбес бұрын оны 27-суретте көрсетілген екі ілгекті басу арқылы тиісті өлшемге бейімдеңіз.

8. Салынған соң, екі қызыл түйменің шыққанына көз жеткізіңіз (28-сурет).

9. Демдеу торы орнының қақпағын жабыңыз.
10. Су ыдысын орнына салыңыз.

11.10 Сүт ыдысын тазалау

Көпіршікті тиімді күйде сақтау үшін, сүт ыдысын төменде сипатталғандай етіп екі күн сайын тазалаңыз:

1. Қақпақты (D2) ашыңыз.

2. Сүт шүмегі (D3) мен ішке тарту түтігін (D4) алыңыз (29-сурет).
3. Көпіршікті реттеу дөңгелегін (D1) сағат тіліне қарсы бағытпен "INSERT" (Енгізу) бағытына қарай бұрап (29-сурет), жоғары қарай тартып шығарыңыз.

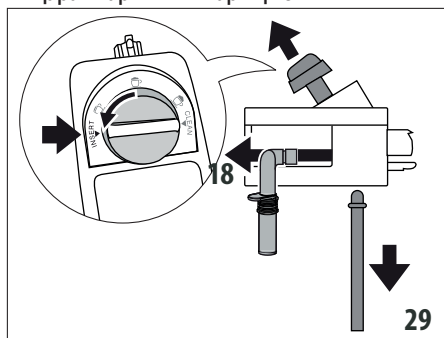

4. Барлық құрамдас бөлшектер мен ыдысты ыдыс жуғыш машинаның жоғарғы себетіне қойып жууға болады. Егер сізде ыдыс жуғыш машина болмаса, осы бөлімнің соңында берілген ескертпеге сай қолмен жуыңыз.

Дөңгелектің астындағы бос орында және ойықта сүт қалдықтары қалмасын (30-сурет). Қажет болса, ойықты тіс тазартқыш таяқшамен қырғылаңыз.

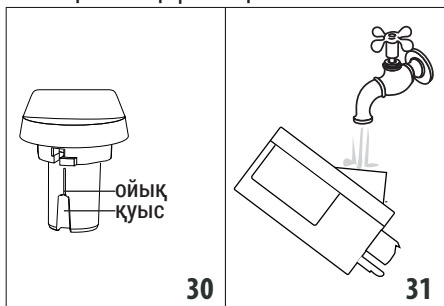

5. Көпіршікті реттеу дөңгелегі орнының ішкі жағын ағынды сумен шайыңыз (31-сурет).
6. Ішке тарту түтігі мен шүмектің сүт қалдықтарымен бітеліп қалмағанын тексеріңіз.
7. Дөңгелекті, шүмекті және сүт сору түтігін орнына салыңыз ("INSERT" (Енгізу) сөзіне сәйкестендіріп).
8. Қақпақты ыдысқа қайта орналастырыңыз.

Ескеріңіз: қолмен жуу

Ыдыс жуу машинасында жуу сүт ыдысының барлық бөлшектерінің таза болуына кепілдік болады. Қолмен жуған кезде, сүт ыдысының барлық бөлшектерін ыстық сумен мұқият жуып, 5-бөлімде сипатталған нұсқауды орындамас бұрын оларды ыстық су құйылған ыдысқа 30 минутқа салып қойыңыз.

11.11 Ыстық су қондырмасын тазалау

Тығыздағыштардан (18-сурет) сүт қалдықтарын кетіру үшін жалғау қондырмасын (A10) әрқашан губкамен тазалаңыз.

12. ҚАҚ ТАЗАЛАУ

Маңызды!





















- Қолданбас бұрын нұсқауларды және қақ тазартқыштағы жапсырмаларды оқып шығыңыз.
- Тек De'Longhi қақ тазалағышын ғана пайдалану маңызды болып табылады. Басқа қақ тазалағышты пайдалану және/немесе қақ тазалауды дұрыс орындамау өнім жасаушысының кепілдігінде қаралмаған ақаулықтарға себеп болуы мүмкін.
- Қақ тазалағыш нәзік беттерді зақымдауы мүмкін. Егер бұл өнім байқаусызда төгіліп кетсе, оны дереу құрғатыңыз.

Қақ тазалау	
Қақ тазартқыш	De'Longhi қақ тазартқышы
Ыдыс	Ұсынылған сыйымдылық: 2 л
Уақыты	~45 мин



Дисплейде (D5) тиісті хабар көрсетілген кезде құрылғыны қақтан тазалаңыз. Деректі қақтан тазалау үшін, OK / ESC (B11) түймесін басып, нұсқауларды 6-пункттен бастап орындаңыз. Қақ тазалауды кейінге қалдыру үшін OK / ESC түймесін басыңыз. (B2): дисплейдегі OK / ESC белгісі құрылғының қағын тазалау керек екенін еске салады.

Қақтан тазалау мәзіріне қол жеткізу үшін:

1. Құрылғыны іске қосыңыз және ол пайдалануға дайын болғанша күтіңіз;
2. "Settings" (Параметрлер) мәзіріне кіру үшін OK / ESC белгішесін басыңыз;

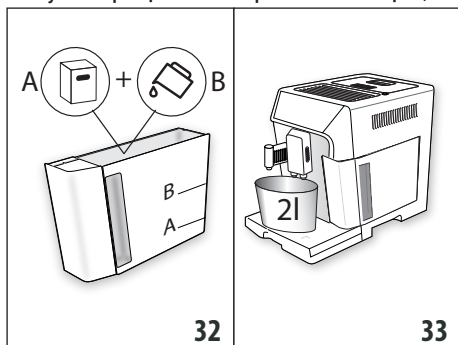
3.  /  (B3) немесе  /  (B10) жылжу көрсеткілерін "Maintenance" (Техникалық қызмет көрсету) опциясы көрінгенше басыңыз, сосын  /  түймесін басыңыз;
4.  /  немесе  /  жылжу көрсеткілерін "Descaling" (Қақ тазалау) көрінгенше басып, одан кейін  /  түймесін басыңыз;
5.  /  түймесін басу арқылы растаңыз;
6. Егер сүзгі орнатылса: су ыдысын (A15) шығарып алып, су жұмсартқыш сүзгіні (C4) алып, су ыдысын босатыңыз.  /  түймесін басыңыз;
7. Қақ тазалағышты ыдыстың ішкі беті жағында белгіленген А деңгейіне дейін құйып (100 мл орамына қатысты), сосын В (32-сурет) деңгейіне дейін су (бір литр) құйыңыз да, су ыдысын орнына салыңыз.  /  түймесін басыңыз;
8. Тамшы науасын (A20) және тартылған кофе ыдысын (A18) алып, босатыңыз да, ауыстырыңыз.  /  түймесін басыңыз;





















9. Сыйымдылығы 2 литр бос ыдысты ыстық су шүмегінің (C6) және кофе шүмектерінің (A9) (33-сурет) астына қойыңыз.  /  түймесін басыңыз;

Маңызды! Күйіп қалу қаупі бар

Кофе шүмегінен және ыстық су шүмегінен құрамында қышқылы бар ыстық су ағады. Осы ерітінді шашырандысынан абай болыңыз.

10. Қақ тазалау бағдарламасы басталады және ыстық су және кофе шүмектерінен қақ тазалағыш сұйық зат шығады. Шаюлар мен тоқтатулар қатары кофе құрылғысының ішіндегі барлық қақ қалдықтарын кетіру үшін автоматты түрде орындалады;

Шамамен 25 минуттан кейін қақтан тазалау тоқтатылады;

11. Одан кейін құрылғы таза сумен шаюға дайын болады. Қақты тазалау ерітіндісін жинау үшін қолданылатын контейнерді босатыңыз. Су ыдысын шығарып алыңыз, босатыңыз, ағын су астында шайыңыз және таза сумен МАХ деңгейіне дейін толтырып, құрылғыға салыңыз.  /  түймесін басыңыз;
12. Қақ тазалау ерітіндісін жинау үшін қолданылатын бос ыдысты кофе шүмектерінің және ыстық су шүмегінің астына қойып (33-сурет),  /  түймесін басыңыз;
13.  /  түймесін басу арқылы растаңыз;
14. Ыстық су кофе шүмектерінен, сосын ыстық су шүмегінен құйылады;
15. Ыдыстағы су таусылған кезде, шайылатын суды жинақтау үшін қолданылатын контейнерді босатыңыз;
16. Су ыдысын шығарып алып, МАХ деңгейіне дейін таза сумен толтырыңыз.  /  түймесін басыңыз;
17. Егер су жұмсартқыш сүзгі орнатылған болса, оны су ыдысындағы корпусына (A16) қайта салыңыз да (егер бұрын алынған болса), ыдысты құрылғыға қайта салыңыз, сосын  /  түймесін басыңыз;
18. Қақ тазалағыш ерітіндіні жинау үшін қолданылатын бос ыдысты ыстық су шүмегінің астына қойыңыз.  /  түймесін басыңыз;
19. "Rinsing Confirm?" (Шаю, растау керек пе?):  /  түймесін басыңыз;
20. "Rinsing underway" (Шаю орындалуда). Ыстық су шүмегінен ыстық су шығады;
21. "Empty drip tray" (Тамшы науасын босатыңыз): Екінші рет шаюдың соңында, тамшы науасын (A20) және тартылған кофе ыдысын (A18) алыңыз, босатып, орнына салыңыз.  /  түймесін басыңыз;
22. Қақ тазалау аяқталған кезде,  /  түймесін басыңыз;
23. Шайылатын суды жинақтау үшін қолданылатын ыдысты босатып, су ыдысын алыңыз да, таза сумен МАХ деңгейіне дейін толтырып, құрылғыны кері салыңыз.

Қақ тазалау циклі осымен бітеді.

Ескеріңіз:

- Егер қақ тазалау дұрыс орындалмаса (мысалы, жарық жоқ), циклді қайталауды ұсынамыз;
- Қақты тазалап болғаннан кейін тартылған кофе ыдысында (A18) судың болуы – қалыпты жағдай;
- Су ыдысы MAX деңгейіне дейін толтырылатын болса, қақты тазалау соңында құрылғының ішкі айналымынан қақ тазалағыш ерітінді толығымен жойылмайтынына кепілдеме беру үшін үшінші рет шаюды сұрайды. Шаюды бастамас бұрын, тамшы науасын босатуды ұмытпаңыз.

13. СУ ҚАТТЫЛЫҒЫН ОРНАТУ

Бір кезеңдік уақыт өткен соң су қаттылығына сай қақ тазалау талабы көрсетіледі.

Құрылғы әдепкі параметр бойынша су қаттылығының 4-деңгейіне орнатылады. Сонымен қатар, бұл құрылғыны әр түрлі аймақтардағы құбыр суының қаттылығына сай бағдарламалау арқылы құрылғыны сирегірек тазалау қажет болатындай етіп орнатуға болады.

13.1 Су қаттылығын өлшеу

1. "TOTAL HARDNESS TEST" (ТОЛЫҚ ҚАТТЫЛЫҚТЫ ТЕКСЕРУ) индикаторын қағазынан (C1) шығарыңыз (ағылшын тіліндегі нұсқауларға тіркелген);
2. Қағазды стакандағы суға бір секундқа толығымен батырып алыңыз;
3. Қағазды судан шығарып, жайлап сілкіңіз. Шамамен бір минуттан соң 1, 2, 3 немесе 4 қызыл шаршы судың қаттылығының деңгейіне қарай көрінеді. Әрбір шаршы 1 деңгей болып есептеледі;



13.2 Су қаттылығын орнату

1. Мәзірді ашу үшін / (B2) түймесін басыңыз;
2. Жылжу көрсеткілерін / (B3) немесе (B10)) "General" (Жалпы) тармағы көрінгенше басыңыз;
3. Растау үшін / (B11) түймесін басыңыз;
4. / немесе / жылжу көрсеткілерін "Water hardness" (Су қаттылығы) жазуы шыққанша баса беріңіз;
5. / түймесін басыңыз. Дисплейде ағымдағы мән көрсетіледі (D5) және "New" (Жаңа) мәні жыпылықтайды;
6. / немесе / жылжу көрсеткілерін басу арқылы орнатқыңыз келген жаңа мәнді таңдаңыз;
7. Мөлшерді таңдаған соң, / түймесін басыңыз.

Дисплей алдыңғы экранға қайтарылады.

Басты экранға оралу үшін / түймесін екі рет басыңыз.

14. СУ ЖҰМСАРТҚЫШ СҮЗГІ

Кейбір үлгілерге су жұмсартқыш сүзгі (C4) бекітіледі. Егер сіздегі үлгіде ондай болмаса, De'Longhi тұтынушыларды қолдау қызметінен сатып алуды ұсынамыз. Сүзгіні дұрыс пайдалану үшін, төмендегі нұсқаларды орындаңыз.

14.1 Сүзгіні орнату

1. Сүзгіні (C4) орамынан шығарыңыз. Күн индикаторының дискі берілген сүзгіге байланысты өзгереді.
2. Күн көрсеткішінің дискісін (34-сурет) қолданудың келесі 2 айы көрінгенше бұраңыз.

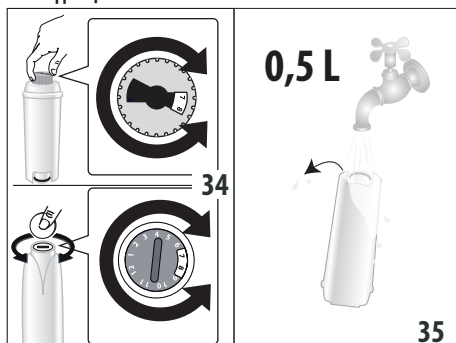

Ескеріңіз

Құрылғы дұрыс пайдаланылса, бұл сүзгі екі айға жарамды болады. Егер кофе жасағыштың сүзгісі енгізілген күйде пайдаланылмай қалса, сүзгі тек үш аптаға жарамды болады.

3. Сүзгіні іске қосу үшін, 35-суретте көрсетілгендей етіп сүзгі ішіндегі тесік арқылы су ағызыңыз, су бүйірдегі тесіктерден бір минуттан астам ағуы керек;

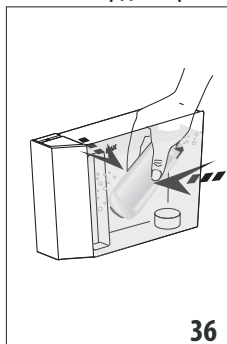

36

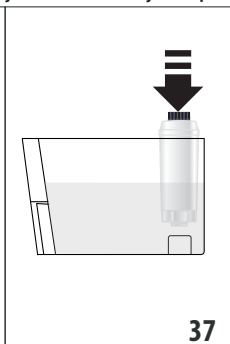



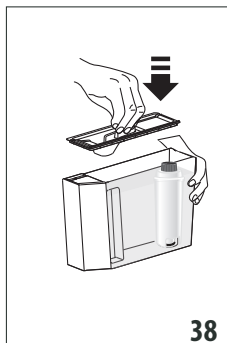







37







38

4. Ыдысты (A15) құрылғыдан шығарып, сумен толтырыңыз;
5. Сүзгіні су ыдысына салып, шамамен он секундтай толық батырыңыз да, ауа көпіршіктерін шығарып жіберу үшін абайлап қисайтыңыз және басыңыз (36-сурет);











6. Сүзгіні корпусына (A16) салып, орнына түскенше басыңыз (37-сурет);
7. Ыдыстың қақпағын (A14) (38-сурет) жауып, ыдысты құрылғыдағы орнына салыңыз;
8. Сүзгіні орнатқан кезде, оның бар екенін құрылғыға ескертуіңіз керек.
9. "Settings" (Параметрлер) мәзіріне кіру үшін  / esc (B2) белгішесін басыңыз;
10.  / < (B3) немесе > /  (B10) жылжу көрсеткілерін "Maintenance" (Техникалық қызмет көрсету) опциясы көрінгенше басыңыз, сосын  /  (B11) түймесін басыңыз;

11. Жылжыту көрсеткілерін "Install filter" (Сүзгіні орнату) жазуы көрінгенше басыңыз, сосын  /  түймесін басыңыз;
 12. Растау үшін  /  түймесін басыңыз;
 13. Ыстық су шүмегінің (C6) астына сыйымдылығы кемінде 500 мл болатын бос ыдысты қойыңыз, сосын құюды бастау үшін  /  түймесін басыңыз;
 14. Құрылғы су құя бастайды;
 15. Ыстық су ағыны тоқтаған соң, құрылғы пайдалануға дайын күйге қайта түседі.
- Содан кейін сүзгі белсенді болады және кофе құрылғысын пайдалана аласыз.

14.2 Сүзгіні ауыстыру

Құрылғы ескерткен кезде, сүзгіні (C4) ауыстырыңыз. Дерек ауыстыру үшін,  /  (B11) түймесін басып, нұсқауларды 8-қадамнан бастап орындаңыз. Сүзгіні ауыстыру үшін,  / esc (B2) түймесін басыңыз. Сүзгіні ауыстыру қажет екенін еске салу үшін дисплейде  белгісі көрсетіледі.

Ауыстыру үшін мыналарды орындаңыз:

1. Ыдысты (A15) және бітеліп қалған сүзгіні шығарыңыз;
2. Жаңа сүзгіні орамынан шығарыңыз және алдыңғы бөлімнің 2, 3, 4, 5, 6 және 7-тарауларында көрсетілгендей жалғастырыңыз;
3. "Settings" (Параметрлер) мәзіріне кіру үшін  / esc белгішесін басыңыз;
4.  / < (B3) немесе > /  (B10) жылжу көрсеткілерін "Maintenance" (Техникалық қызмет көрсету) опциясы көрінгенше басыңыз, сосын  /  түймесін басыңыз;
5. "Replace filter" (Сүзгіні ауыстыру) көрсетілмейінше таңдау көрсеткілерін басып, одан кейін  /  түймесін басыңыз;
6. Растау үшін  /  түймесін басыңыз;
7. Ыстық су шүмегінің (C6) астына сыйымдылығы кемінде 500 мл болатын бос ыдысты қойыңыз, сосын құюды бастау үшін  /  түймесін басыңыз (8-сурет);
8. Ыстық су ағыны тоқтаған соң, құрылғы пайдалануға дайын күйге қайта түседі.

Одан кейін жаңа сүзгі белсенді болады және кофе құрылғысы пайдалануға дайын болады.



















Ескеріңіз:

Екі айдан соң (күн көрсеткішін көріңіз) немесе құрылғы 3 апта бойы пайдаланылмаса, сүзгіні

ауыстырыңыз, хабар әлі көрсетілмесе де сүзгіні ауыстыру керек.

14.3 Сүзгіні шығару

Егер құрылғыны сүзгісіз (C4) пайдаланғыңыз келсе, оны алып, құрылғыға оның алынғаны туралы ескертуіңіз керек. Мына әрекетті орындаңыз:

1. Ыдысты (A15) және бітеліп қалған сүзгіні шығарыңыз;
2. "Settings" (Параметрлер) мәзіріне кіру үшін  /  (B2) белгішесін басыңыз;
3.  /  (B3) немесе  /  (B10) жылжу көрсеткілерін "Maintenance" (Техникалық қызмет көрсету) опциясы көрінгенше басыңыз, сосын  /  (B11) түймесін басыңыз;
4.  /  немесе  /  жылжу көрсеткілерін "Remove filter" (Сүзгіні алыңыз) хабары көрінгенше басып, одан кейін  /  түймесін басыңыз;
5. Алынғанын растау үшін  /  түймесін басыңыз. Құрылғы алдыңғы экранға оралады;
6. Сосын мәзірден шығу үшін  /  түймесін екі рет басыңыз.

Ескеріңіз:

Екі айдан соң (күн көрсеткішін көріңіз) немесе құрылғы 3 апта бойы пайдаланылмаса, сүзгіні ауыстырыңыз, хабар әлі көрсетілмесе де сүзгіні ауыстыру керек.

15. ТЕХНИКАЛЫҚ ДЕРЕКТЕР

Кернеу:	220-240 В~ 50/60 Гц макс. 10А
Жұтылатын қуат:	1450 Вт
Қысым:	1,5 МПа (15 бар)
Су ыдысының ең жоғарғы сыйымдылығы:	2 л
ҮхДхБ өлшемі:	260x470x360 мм
Сым ұзындығы:	1200 мм
Салмағы:	11 кг
Кофе дәндері ыдысының ең жоғарғы сыйымдылығы:	380 g

De'Longhi компаниясында өз өнімдерінің техникалық сипаттамалары мен құрылымын кез келген уақытта олардың функциясы мен сапасына өш өзгеріс жасамай өзгерту құқығы бар.

15.1 Қуат үнемдеу жолдары туралы кеңестер

- Қуатты үнемдеу үшін бір не бірнеше сусын құйған соң, контейнерді (D) немесе қосымша құралдарды шығарып алыңыз.
- Автоматты түрде өшуді 15 минутқа ("6.4 General (Жалпы)" бөлімін қараңыз) орнатыңыз;
- Қуат үнемдеу режимін іске қосу ("6.4 General (Жалпы)" тарауын қараңыз);
- Құрылғы сұраған кезде, қақ тазалау циклін орындаңыз ("12. Қақ тазалау" бөлімін қараңыз).

16. КӨРСЕТИЛЕТІН ХАБАРЛАР

КӨРСЕТИЛЕТІН ХАБАР	ЫҚТИМАЛ СЕБЕБІ	ШЕШІМІ
Fill tank (Ыдысты толтырыңыз)	Ыдыстағы (A15) су жеткіліксіз.	Су ыдысын толтырыңыз және/немесе "сырт" етіп орнына киілгенше итеру арқылы дұрыстап салыңыз (4-сурет).
Insert tank (Ыдысты салыңыз)	Ыдыс (A15) орнына дұрыс салынбаған.	Су ыдысын дұрыстап енгізіңіз және орнына түскенше басыңыз (4 сур.).
Empty grounds container (Тартылған кофе ыдысын босатыңыз)	Тартылған кофе ыдысы (A18) толып кеткен.	Тартылған кофе ыдысы мен тамшы науасын (A20) босатыңыз, тазалаңыз да орындарына салыңыз. Маңызды: тамшы науасын алып жатқан кезде тартылған кофе ыдысын тіпті онда шамалы кофе қалса да босату КЕРЕК. Егер босатылмаса, келесі кофелерді жасаған кезде, тартылған кофе ыдысы шамадан тыс толып кетіп, құрылғы арналарын бітеуі мүмкін.
Insert grounds container (Тартылған кофе ыдысын салыңыз)	Тазаланған соң, тартылған кофе ыдысы (A18) орнына салынбаған.	Тамшы науасын (A20) шығарып, тартылған кофе ыдысын орнына салыңыз.
Add pre-ground coffee (Тартылған кофені салыңыз) ESC to cancel (Бас тарту үшін ESC басыңыз)	Воронкаға (A4) тартылған кофе салынбаса да тартылған кофе жасау функциясы таңдалған.	Воронкаға алдын ала тартылған кофені салыңыз немесе "pre-ground" (тартылған кофе) функциясының таңдауын алыңыз.
Add pre-ground coffee (Тартылған кофені салыңыз) ESC ОК	A LONG coffee with pre-ground coffee has been requested (Тартылған кофеден "Ұзын" кофесін жасау сұралды)	Тартылған кофе воронкасына (A4) бір деңгейлік мөлшердегі тартылған кофені салыңыз да, дайындауды жалғастыру және аяқтау үшін ☞/☞ (B11) түймесін басыңыз.
Fill beans container (Дән ыдысын толтырыңыз) ESC to cancel (Бас тарту үшін ESC басыңыз)	Кофе дәндері таусылған.	Дәндер ыдысын (A4) (8-сурет) толтырыңыз.
	Алдын ала тартылған кофе воронкасы (A4) бітеліп қалған.	Воронканы "11.8 Тартылған кофе воронкасын тазалау" бөлімінде сипатталғандай етіп щеткамен (C5) босатыңыз.
→		

КӨРСЕТИЛЕТІН ХАБАР	ЫҚТИМАЛ СЕБЕБІ	ШЕШІМІ
<p>Ground too fine (Тартылған кофе тым ұсақ) Adjust mill (Кофе тартқышты реттеңіз) ESC to cancel (Бас тарту үшін ESC басыңыз)</p>	<p>Тартылған кофе тым майда және кофе өте жай құйылуда немесе мүлдем құйылмауда.</p> <p>Егер су жұмсартқыш сүзгі (C4) болса, түтіктерден ауа көбігі шығып, құюға кедергі жасауы мүмкін.</p>	<p>Кофені тағы да құйып көріңіз және кофе тартқыш жұмыс істеп тұрған кезде тартуды реттеу дөңгелегін (A5) сағат тілі бағытымен "7" санына қарай бұраңыз (11-сурет). Кемінде 2 кесе кофе жасаған соң құю жылдамдығы әлі де тым баяу болса, кофе тартуды түзету дөңгелегін бұрау арқылы түзету процедурасын қайталаңыз ("7.4 Кофе тартқышты реттеу" бөлімін қараңыз). Егер проблема жойылмаса, су ыдысының (A15) толық енгізілгенін тексеріңіз.</p> <p>Құрылғыға ыстық су шүмегін (C) енгізіп, ағын бір қалыпты болғанша шамалы су ағызыңыз.</p>
<p>Less coffee (Кофені азайтыңыз) ESC to cancel (Бас тарту үшін ESC басыңыз)</p>	<p>Өте көп мөлшердегі кофе пайдаланылған.</p>	<p>☐/●● (B11) түймесін басу арқылы жеңілрек дәмді таңдаңыз немесе алдын ала тартылған кофе мөлшерін азайтыңыз.</p>
<p>Insert water spout (су шүмегін енгізіңіз)</p>	<p>Ыстық су шүмегі (C6) енгізілмеген немесе дұрыс енгізілмеген.</p>	<p>Ыстық су шүмегін толық салыңыз (5-сурет).</p>
<p>Insert milk container (Сүт ыдысын енгізіңіз)</p>	<p>Сүт ыдысы (D) дұрыс салынбаған.</p>	<p>Сүт шүмегін (16-сурет) орнына түскенше енгізіңіз.</p>
<p>Insert infuser assembly (Демдеуіш жинағын салыңыз)</p>	<p>Тазаланғаннан кейін, демдеу торы орнына салынбаған.</p>	<p>Демдеу торын "11.9 Демдеу торын тазалау" бөлімде сипатталғандай етіп енгізіңіз.</p>
<p>Water circuit empty (Су айналымы бос) Fill water circuit (Су айналымын толтырыңыз) Hot water (Ыстық су) Confirm (Растау керек пе)?</p>	<p>Су айналымы бос.</p>	<p>☐/●● (B11) түймесін басып, шүмектен (C6) су ағызыңыз. Егер проблема жойылмаса, су ыдысының (A15) толық енгізілгенін тексеріңіз.</p>
<p>Press OK to CLEAN (ТАЗАЛАУ үшін ОК түймесін басыңыз)</p>	<p>Сүт ыдысы (D) көпіршікті реттеу тетігі (D1) CLEAN (Тазалау) қалпында тұрғанда салынған.</p>	<p>CLEAN (Тазалау) функциясын орындау үшін ☐/●● (B11) түймесін басыңыз немесе көпіршікті реттеу дөңгелегін басқа күйге бұраңыз.</p>
<p>Set dial to CLEAN (Дөңгелекті тазалау режиміне орнатыңыз) ESC to cancel (Бас тарту үшін ESC басыңыз)</p>	<p>Жақында сүт құйылған, сүт ыдысының (D) ішіндегі түтіктерді тазалау керек.</p>	<p>Көпіршікті реттеу дөңгелегін (D1) CLEAN (Тазалау) бағытына бұраңыз (20-сурет).</p>
→		

КӨРСЕТІЛЕТІН ХАБАР	ЫҚТИМАЛ СЕБЕБІ	ШЕШІМІ
Көпіршікті реттеу тетігін бұрау	Сүт ыдысы (D) көпіршікті реттеу тетігі (D1) "CLEAN" (Тазалау) қалпында тұрғанда салынған.	Көпіршікті реттеу тетігін сүтті көпіршік бағыттарының біріне қайта бұраңыз.
Descalc (Қақтан тазалаңыз) ESC to cancel (Бас тарту үшін ESC басыңыз) Қағын тазалау үшін ОК (~45 минут)	Құрылғы қағын тазалау керек.	"12. Қақ тазалау" бөлімінде сипатталған қақ тазалау процедурасы орындалуы керек.
Replace filter (Сүзгіні ауыстыру) ESC to cancel (Бас тарту үшін ESC басыңыз) OK to replace (Ауыстыру үшін ОК басыңыз)	Су жұмсартқыш сүзгі "C4. Filtro addolcitore (se previsto)" бітеліп қалған.	Сүзгіні салыңыз немесе оны "14. Су жұмсартқыш сүзгі" бөлімінде сипатталғандай етіп алыңыз.
General alarm (Жалпы дабыл)	Құрылғының іші өте лас.	Құрылғының ішін "11. Тазалау" бөлімінде сипатталғандай етіп мұқият тазалаңыз. Бұл хабар тазаланған соң да көрсетілсе, тұтынушыларға қызмет көрсету орталығымен хабарласыңыз.
	Сүт контейнері ішіндегі түтікшелерді (D) тазалау керек.	Көпіршікті реттеу дәңгелегін (D1) CLEAN (Тазалау) бағытына бұраңыз (17-сурет).
	Суды жұмсарту сүзгісі (C4) бітеліп қалған және оны ауыстыру немесе шығарып алу керек.	Сүзгіні салыңыз немесе оны "14. Су жұмсартқыш сүзгі" бөлімінде сипатталғандай етіп алыңыз.
	Құрылғы қағын тазалау керек.	"12. Қақ тазалау" бөлімінде сипатталған қақ тазалау процедурасы орындалуы керек. Құрылғы қақ тазалау циклдерін өте қысқа уақыт аралықтарында орындауды сұрауы мүмкін. Бұл – қалыпты нәрсе және ол құрылғының кеңейтілген басқару жүйесінің болуына байланысты.
ECO	Қуат үнемдеу қосылады.	Қуатты үнемдеуді ажырату үшін, "6.4 General (Жалпы)" - "Energy saving (Қуат үнемдеу):" бөлімінде сипатталған әрекеттерді орындаңыз

17. АҚАУЛЫҚТАРДЫ ЖОЮ

Төменде кейбір ықтимал ақаулықтар көрсетілген.

Егер проблема сипатталғандай әдіспен шешілмесе, тұтынушыларды қолдау қызметтерімен хабарласыңыз.

ПРОБЛЕМА	ЫҚТИМАЛ СЕБЕБІ	ШЕШІМІ
The coffee is not hot (Кофе ыстық емес).	Кеселер алдын ала қыздырылмайды.	Кеселерді ыстық сумен шаю арқылы алдын ала жылытыңыз (Ескеріңіз: ыстық су функциясын пайдалана аласыз).
	Құрылғының ішкі айналымдары суып қалған, себебі соңғы кофе жасалғалы 2/3 минут өткен.	Кофе жасамас бұрын демдеу торын шаю циклін орындау арқылы жылытыңыз ("6.1 Rinsing (Шаю)" бөлімін қараңыз).
	Төменгі кофе температурасы орнатылды.	Мәзірде ыстығырақ кофе температурасын орнатыңыз ("6.4 General (Жалпы)" "Set temperature (Температураны орнату):" бөлімін қараңыз)
Кофе көпіршігі жеткіліксіз.	Кофе тым ірі етіліп тартылған.	Кофе тартқыш жұмыс істеп тұрған кезде тартуды реттеу дөңгелегін (A5) сағат тілі бағытына қарсы 1 санына қарай бір рет бұраңыз (11-сурет). Кофе қанағаттанарлықтай тартылмайынша сыртылдата бұрауды жалғастырыңыз. Нәтиже тек 2 кофе жасаған соң ғана беріледі (мына бөлімді қараңыз: "7.4 Кофе тартқышты реттеу").
	Кофе жарамсыз.	Эспрессо құрылғыларына арналған кофені пайдаланыңыз.
Кофе тым баяу құйылады немесе тамшылап тұрады.	Кофе тым майда етіліп тартылған.	Кофе тартқыш жұмыс істеп тұрған кезде тартуды реттеу дөңгелегін (A5) сағат тілі бағытымен 7 санына қарай бір рет бұраңыз (11-сурет). Кофе қанағаттанарлықтай тартылмайынша сыртылдата бұрауды жалғастырыңыз. Нәтиже тек 2 кофе жасаған соң ғана беріледі (мына бөлімді қараңыз: "7.4 Кофе тартқышты реттеу").
LONG (Лонг) кофесі тым кілегейлі	Кофе тым майда етіліп тартылған.	Кофе тартқыш жұмыс істеп тұрған кезде тартуды реттеу дөңгелегін "A5. Тартуды реттеу дөңгелегі" сағат тілі бағытымен 7 санына қарай бір рет бұраңыз (11-сурет). Кофе қанағаттанарлықтай тартылмайынша сыртылдата бұрауды жалғастырыңыз. Нәтиже тек 2 кофе жасалған соң білінеді.
		→

ПРОБЛЕМА	ЫҚТИМАЛ СЕБЕБІ	ШЕШІМІ
Құрылғы кофе жасамайды	Құрылғы өзінің ішкі айналымында ластықты анықтады. "Please wait" (Күте тұрыңыз) хабары көрсетіледі.	Құрылғының қайта пайдалануға дайындығын тексеріп, қажетті сұйықтықты қайта таңдаңыз. Егер проблема жойылмаса, тұтынушыларды қолдау қызметімен хабарласыңыз.
Кофе бір немесе екі шүмектен де ақпайды.	Кофе шүмектері (A9) бітеліп қалған.	Шүмектерді тіз тазартқышпен тазалаңыз (23-сурет).
Құрылғы іске қосылмайды	Ол розеткаға қосылмаған.	Розеткаға қосыңыз (1-сурет).
Демдеуіш алынбайды	Құрылғы дұрыс ажыратылмаған	 түймесін (A7) (9-сурет) басу арқылы құрылғыны өшіріңіз ("5. Құрылғыны өшіру" бөлімін қараңыз).
Қақты тазалау соңында құрылғы үшінші шаюды талап етеді	Екі шаю циклі барысында су ыдысы (A15) MAX деңгейіне дейін толтырылмаған.	Құрылғы көрсететін нұсқауларды орындаңыз, бірақ алдымен су тасып кетпес үшін тамшы науасын (A20) босатыңыз.
Milk does not flow from the milk spout (Сүт шүмектен (D3) ақпайды)	Сүт ыдысының қақпағы (D1) кірлеген	Сүт ыдысының қақпағын "11.10 Сүт ыдысын тазалау" бөлімінде сипатталғандай етіп тазалаңыз.
	Сүт сору түтігінің (D4) сүт ыдысы қақпағының төменгі жағына дұрыс енгізілгенін тексеріңіз (14-сурет)	Сүт тарту түтігін тірелгенше енгізіңіз
Сүтті үлкен көбіктер бар және ол сүт шүмегінен (D3) шашырап шығады немесе аз ғана көпіршік шығады	Сүт жеткілікті деңгейде салқын емес немесе ол жартылай шайқалған немесе шайқалған	Тоңазытқыш температурасындағы (шамамен 5°C) шайқалған немесе жартылай шайқалған сүтті пайдаланыңыз. Егер нәтиже сіз қалағандай болмаса, басқа компанияның сүтін пайдаланып көріңіз.
	Көпіршікті реттеу деңгелегі (D1) дұрыс реттелмеген.	"8.2 Көпіршік мөлшерін реттеу" бөліміндегі нұсқаулар бойынша реттеңіз.
	Сүт ыдысының қақпағы (D1), көпіршікті реттеу деңгелегі (D1) немесе сүтті ішке тарту түтігі (D4) кірлеген	Сүт ыдысының қақпағын, деңгелекті және сүтті ішке тарту түтігін мына бөлімде сипатталғандай тазалаңыз: "11.10 Сүт ыдысын тазалау".
	Ыстық су түтігінің қондырмасы (A10) кірлеген	Байланыс түтікшесін "11.11 Ыстық су қондырмасын тазалау" бөлімінде сипатталғандай етіп тазалаңыз.
Пайдаланылмаған кезде машинадан шуылдар немесе шағын түтіндер шығады	Құрылғы қолдануға дайын немесе жақында ғана өшірілген және конденсат ыстық бу жасағышқа енуде	Бұл қалыпты жұмыс істеудің бір бөлігі болып табылады. Бұл құбылысты азайту үшін, тамшы науасын босатыңыз.

Register Now 
www.delonghi.com/register

