ECAM46.86X

ELETTA
CAPPUCCINO
— EVO —

KAVNI APARAT
Navodila za uporabo

Instructions videos available at:
<http://ECAM46080.delonghi.com>



DeLonghi

A



A5

A6

B

A9

A10

A16



A2



A3

A4

A7

A8

A11

A12

A17

A18

A19

A20

A13

A14

A15

B

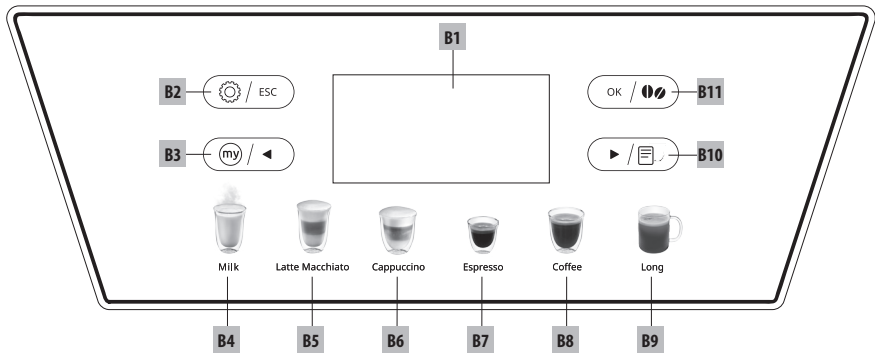

C

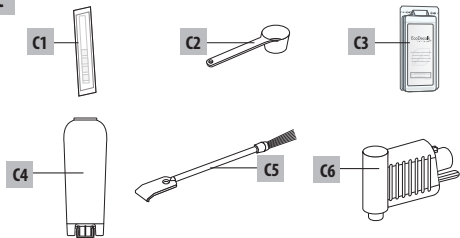

D

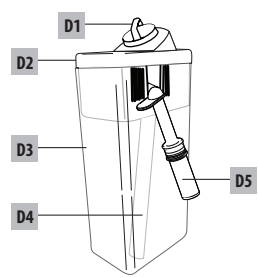

POVZETEK	
1. UVOD	2
1.1 Črke v oklepajih	2
1.2 Težave in popravila	2
2. OPIS	2
2.1 Opis aparata	2
2.2 Opis komandne plošče (zaslona na dotik)	2
2.3 Opis pribora	2
2.4 Opis posode za mleko	2
3. PRED PRIČETKOM UPORABE APARATA	3
4. VKLOP APARATA	3
5. IZKLOP APARATA	3
6. NASTAVITEV MENIJA	4
6.1 Rinsing (Izpiranje)	4
6.2 Language (Jezik)	4
6.3 Maintenance (Vzdrževanje)	4
6.4 General (Splošno)	4
6.5 Statistics (Statistika)	5
7. PRIPRAVA KAVE	5
7.1 Začasna sprememba arome kave	5
7.2 Priprava avtomatskih receptov s kavo v zrnju	5
7.3 Priprava kave s predhodno mleto kavo	6
7.4 Nastavitev mlinčka za kavo	7
7.5 Nasveti za toplejšo kavo	7
8. PRIPRAVA NAPITKOV Z MLEKOM	7
8.1 Napolnite in priklopite posodo za mleko	7
8.2 Nastavitev količine pene	8
8.3 Samodejna priprava mlečnih napitkov	8
8.4 Čiščenje posode za mleko po vsaki uporabi	8
9. PROGRAMIRANJE IN IZBIRANJE	9
10. PRIPRAVA VROČE VODE	9
11. ČIŠČENJE	9
11.1 Čiščenje aparata	9
11.2 Čiščenje notranjega obtoka aparata	10
11.3 Čiščenje posode za kavne usedline	10
11.4 Čiščenje posode za zbiranje kapljevine	10
11.5 Čiščenje notranjosti aparata	10
11.6 Čiščenje rezervoarja vode	10
11.7 Čiščenje ustnikov dulca za kavo	11
11.8 Čiščenje lijaka za vnos predhodno mlete kave.	11
11.9 Čiščenje poparnika	11
11.10 Čiščenje posode za mleko	11
11.11 Čiščenje šobe za vročo vodo	12
12. ODSTRANJEVANJE VODNEGA KAMNA	12
13. PROGRAMIRANJE TRDOTE VODE	13
13.1 Meritev trdote vode	13
13.2 Nastavitev trdote vode	14
14. FILTER ZA MEHČANJE VODE	14
14.1 Namestitev filtra	14
14.2 Zamenjava filtra	14
14.3 Odstraniti filter	15
15. TEHNIČNI PODATKI	15
15.1 Nasveti za varčevanje z energijo	15
16. SPOROČILA NA ZASLONU	16
17. REŠEVANJE TEŽAV	18

Pred uporabo aparata vedno preberite zvezek z varnostnimi opozorili.

1. UVOD

Zahvaljujemo se Vam za izbiro aparata za pripravo kave in kapučina.

Upamo, da Vam bo Vaš novi aparat v užitek. Vzemite si nekaj minut časa in preberite ta navodila za uporabo. Na ta način se boste izognili nevarnim situacijam ali poškodovanju aparata.

1.1 Črke v oklepajih

Črke v oklepajih ustrezajo legendi, navedeni v Opisu aparata (str. 2-3).

1.2 Težave in popravila

V primeru težav, slednje poskusite najprej rešiti s pomočjo opozoril, navedenih v poglavjih "16. Sporočila na zaslonu" in "17. Reševanje težav".

Če kljub navodilom težave ne morete odpraviti, se obrnite na oddelek za tehnično podporo na telefonski številki, navedeni na listu "tehnična podpora".

Če vaše države ni na seznamu, pokličite na številko, navedeno na garancijskem listu. Za morebitna popravila se obrnite izključno na pooblaščen tehnični servis De'Longhi. Naslovi so navedeni na garancijskem listu, ki je priložen stroju.

2. OPIS

2.1 Opis aparata

(str. 2 - A)

- A1. Pokrov vsebnika zrnja
- A2. Pokrov lijaka za vnos že mlete kave
- A3. Vsebnik za zrna
- A4. Lijak za polnjenje s predhodno mleto kavo
- A5. Gumb za nastavitev stopnje mletja kave
- A6. Prostor za skodelice
- A7. Tipka ON/STAND-BY (VKLOP/PRIPRAVLJENOST)
- A8. Napajalni kabel
- A9. Dulec za kavo (nastavljiv po višini)
- A10. Šoba za vročo vodo in paro
- A11. Vratca poparnika
- A12. Poparnik
- A13. Pokrov rezervoarja vode
- A14. Rezervoar za vodo
- A15. Mesto filtra za mehčanje vode
- A16. Posoda za zbiranje kondenzata
- A17. Posoda za kavne usedline
- A18. Pladenj za skodelice
- A19. Posoda za zbiranje kapljevine
- A20. Oznaka nivoja vode v pladnju za zbiranje kapljevine

2.2 Opis komandne plošče (zaslona na dotik)

(str. 3 - B)



- B1. Zaslون

B2.  / esc : Meni nastavitev aparata / pritisnite za izhod iz menija

B3.  /  : Za prilagajanje napitkov / smerna tipka

Napitki, ki jih izberemo neposredno:

B4. M i l k (mleko)		Pripravite 1 skodelico mleka
B5. Latte Macchiato (mleko s kavo)		Pripravite 1 skodelico mleka s kavo
B6. C a p - p u c c i n o (kapučino)		Pripravite 1 skodelico kapučina
B7. Espresso		Pripravite 1 skodelico espresssa
B8. C o f f e e (kava)		Pripravite 1 skodelico kave
B9. L o n g (dolga)		Pripravite 1 skodelico dolge kave

B10.  /  : Smerna tipka / Meni za izbiro napitka (drugačnega kot pri neposredni izbiri):

- 2 Espresso
- Ristretto (kratka)
- 2 Ristretto (2 kratki)
- Espresso Lungo (dolgi espresso)
- 2 Espresso Lungo (2 dolga espresssa)
- Doppio+ (dvojna+)
- Caffe latte (bela kava)
- Hot Water (vroča voda)
- Flat White
- Cappuccino+ (kapučino+)
- Cappuccino mix (kapučino mix)

B11.  /  : Za potrditev izbire / Izбира arome

Opomba:

Ikone aktivirate le z rahlim dotikom.

2.3 Opis pribora

(str. 3 - C)

- C1. Reaktivni trak "Total hardness test"
- C2. Merica za predhodno mleto kavo
- C3. Sredstvo za odstranjevanje vodnega kamna
- C4. Filter za mehčanje vode (če je predviden)
- C5. Čopič za čiščenje
- C6. Dulec za vročo vodo

2.4 Opis posode za mleko

(str. 3 - D)

- D1. Gumb za nastavitev pene in funkcija CLEAN
- D2. Pokrov za nastavkom za penjenje mleka
- D3. Posoda za mleko
- D4. Cevka za zajemanje mleka
- D5. Cevka za pripravo spenjenega mleka

3. PRED PRIČETKOM UPORABE APARATA

Opomba:

- Ob prvi uporabi s toplo vodo sperite vse odstranljive priključke, ki bodo prišli v stik z vodo ali mlekom.
- Ob prvi uporabi je vodni obtok prazen, zato je aparat lahko zelo hrupen: hrup se bo zmanjševal s polnjenjem tokokroga.
- Aparat je bil tovarniško testiran z uporabo kave, zato je povsem običajno, da v mlinčku najdete ostanke kave. V vsakem primeru pa jamčimo, da je ta aparat nov.

1. Aparat povežite v električno omrežje (slika 1);

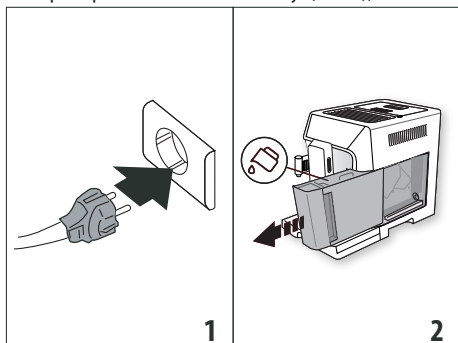

2. "Language" (jezik): pritisnite drsni tipki / (B3) ali / (B10) do prikaza zelenega jezika, nato pritisnite / (B11) za potrditev.

Nato sledite navodilom na zaslonu samega aparata:

3. Odstranite rezervoar za vodo (A14) (slika 2), napolnite ga do oznake MAX (na rezervoarju) s svežo vodo (slika 3) ter rezervoar znova vstavite (slika 4);

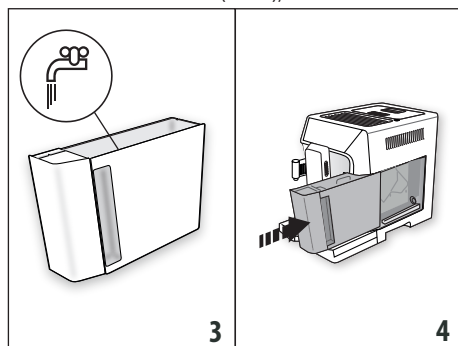

4. Preverite, ali je dulec za vročo vodo (C6) vstavljen na šobo (A10) (slika 5) in pod njim postavite posodo (slika 6) - prostornine vsaj 100 ml;

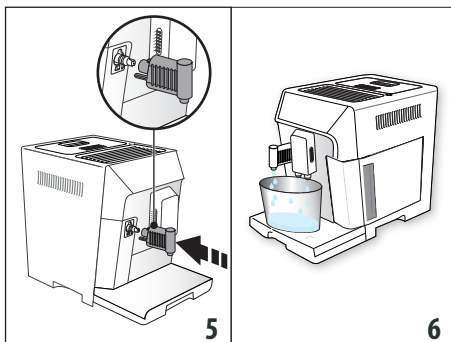

5. Pritisnite / (B11) za potrditev: z dulecem aparat natoči vodo, nato se samodejno izklopi. Sedaj je kavni aparat pripravljen za uporabo.

Opomba:

- Ob prvi uporabi je potrebno pripraviti 4 - 5 kapučinov, preden aparat pripravi zadovoljujočo kavo.
- Za boljšo učinkovitost aparata priporočamo, da namestite filter za mehčanje vode (C4) po napotkih v poglavju "14. Filter za mehčanje vode". Če vaš model ni opremljen s filtrom, ga je mogoče naročiti pri pooblaščenih tehničnih centrih De'Longhi.

4. VKLOP APARATA

Opomba:

Ob vsakem vklopu aparat samodejno opravi postopek segrevanja in izpiranja, ki ga ne smete prekiniti. Aparat je pripravljen na uporabo šele, ko se navedeni postopek dokonča.

Nevarnost za opekline!

Med izpiranjem skozi šobi dulca za kavo (A9) priteče nekaj vroče vode, ki se zbira v spodnji posodi za zbiranje kapljavine (A19). Pazite, da se ne opečete s curkom vroče vode.

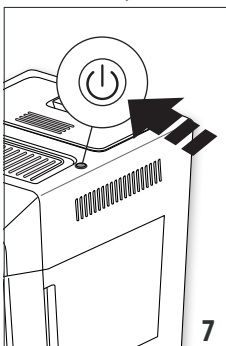

- Za vklop aparata pritisnite tipko (A7) (slika 7).
- Ko se segrevanje izvede, aparat samodejno opravi izpiranje; na ta način, poleg segretja kotlička, aparat pretaka vročo vodo po notranjih obtokih, s tem se tudi slednji segrejejo.
- Aparat je pripravljen za uporabo, ko se prikaže glavni zaslon.

5. IZKLOP APARATA

Ob vsakem izklopu aparat opravi samodejno izpiranje, če ste pripravljali kavo.

1. Za izklop aparata pritisnite tipko  (A7) (slika 7).
2. Če je predvideno, aparat opravi izpiranje in se nato izklopi (v stanju pripravljenosti).

Opomba:

Če aparat ne uporabljate za daljši čas, izklopite aparat iz električnega omrežja:

1. Najprej izklopite aparat s pritiskom na tipko  (A7) (slika 7);
2. Izključite napajanje tako, da izvlečete vtič iz vtičnice.

Pozor!

Nikoli ne odstranjujte vtiča, ko je aparat vklopljen.











6. NASTAVITEV MENIJA

Meni sestavlja 5 postavk, nekatere od teh imajo podskupine:

- Rinsing (Izpiranje); - Set temperature (Nastavitev temperature),
- Language (Jezik);
- Maintenance (Vzdrževanje):
 - Water hardness (Trdota vode),
 - Descaling (Odstranjevanje vodnega kamna),
 - Install filter (Namestitev filtra),
 - (če je filter nameščen): Replace filter (Zamenjava filtra),
 - (če je filter nameščen): Remove filter (Odstranitev filtra)
- General (Splošno):
 - Auto-off (Samodejni izklop),
 - Energy saving (Varčevanje z energijo),
 - Beep (Zvočno opozorilo),
 - Default beverages (Privzeti napitki),
 - Default values (Privzete vrednosti),
 - Statistics (Statistika).

6.1 Rinsing (Izpiranje)

S to funkcijo je mogoče točiti vročo vodo iz dulca za kavo (A9) in iz šobe za vročo vodo (C6), če je vstavljena, na ta način je mogoče očistiti in segreti notranji tokokrog stroja.

1. Pod dulec za kavo in vročo vodo (slika 6) postavite posodo prostornine najmanj 200ml;
2. Pritisnite  /  (B2) za vstop v meni;
3. Pritisnite drsni tipki  /  (B3) ali  /  (B10) za prikaz zelene postavke;
4. Pritisnite  /  (B11): po nekaj sekundah najprej iz posode za kavo in nato iz dulca za vročo vodo (če je vstavljen) izstopi vroča voda, ki očisti in ogreje notranji obtok aparata;
5. Da bi prekinili splakovanje pritisnite na  /  ali počakajte na samodejni izklop.

















Opomba:

- Če aparata ne uporabljate za čas daljši od 3-4 dni vam toplo priporočamo, da ko enkrat ponovno vklopite stroj, izvedete 2/3 splakovanja pred uporabo;

- Normalno je, da je po izvedbi te funkcije v posodi za kavne usedline (A17) prisotna voda.

6.2 Language (Jezik)

Če želite spremeniti jezik na zaslonu (B1), postopajte kot sledi:

1. Pritisnite  /  (B2) za vstop v meni;
2. Pritisnite smerni tipki  /  (B3) ali  /  (B10) za prikaz zelene postavke;
3. Pritisnite  /  (B11);
4. Pritisnite drsni tipki  /  (B3) ali  /  (B10) za prikaz želenega jezika;
5. Pritisnite  /  (B11): aparat se vrne v meni;
6. Nato pritisnite  /  (B2) za izhod iz menija.













6.3 Maintenance (Vzdrževanje)

Na tej točki se nahajajo postopki vzdrževanja, ki jih bo zahteval stroj:

- **Odstranjevanje vodnega kamna:** Za navodila v zvezi z odstranjevanjem vodnega kamna glejte poglavje "12. Odstranjevanje vodnega kamna".
- **Namestitev filtra/Zamenjava filtra/Odstranitev filtra:** Za navodila o namestitvi/zamenjavi/odstranitvi filtra (C4), glejte poglavje "14. Filter za mehčanje vode".









6.4 General (Splošno)

Na tej točki se nahajajo nastavitve za poosebljanje osnovnih funkcij aparata:

1. Pritisnite  /  (B2) za vstop v meni;
2. Pritisnite drsni tipki  /  (B3) ali  /  (B10) za prikaz "General" (splošno);
3. Pritisnite  /  (B11) za potrditev;
4. Pritisnite drsni tipki  /  ali  /  za prikaz zelene postavke:

Set temperature (Nastavitev temperature)

Če želite spremeniti temperaturo vode za pripravo kave, naredite naslednje:

- Pritisnite  /  (B11). Na zaslonu (B1) se prikaže trenutna nastavljena vrednost ter utripa vrednost "New" (Nova);
- Izberite novo vrednost, ki jo želite nastaviti z drsnima tipkama  /  (B3) ali  /  (B10);
- 5. Ko izberete želeno vrednost (low, medium, high - nizka, srednja, visoka), pritisnite  / .

Aparat se vrne na prejšnji prikaz.

Opomba:









Sprememba temperature je učinkovitejša pri dolgih napitkih.

Trdota vode

Za navodila o določanju in nastavitvi trdote vode glejte poglavje "16. Programiranje trdote vode".

Samodejni izklop (pripravljenost):







Samodejni izklop je mogoče spremeniti tako, da se aparat izklopi po 15. ali 30. minutah ali čez 1, 2 ali 3 ure neuporabe

- Pritisnite  /  (B11). Na zaslonu (B1) se prikaže trenutna nastavljena vrednost ter utripa vrednost "New/Nova";
- Izberite novo vrednost, ki jo želite nastaviti z drsnima tipkama  /  (B3) ali  /  (B10);
- Ko ste izbrali želeno vrednost (15 min, 30 min, 1 ura, 2 ali 3 ure), pritisnite  / .

Aparat se vrne na prejšnji prikaz.

Energy saving (Varčevanje z energijo)

Da bi onemogočili ali ponovno zagnali način "Energy saving" (Varčevanje z energijo), postopajte kot sledi:

- Pritisnite  /  (B11). Na zaslonu (B1) se prikaže trenutno stanje ("Enabled/Vklopljeno" ali "Disabled/Izklopljeno"), kot tudi postopek, ki ga bomo izvedli, ko ga potrdimo z  /  ("Disable/Izklopiti?" ali "Enable/Vklopiti?");
- Pritisnite  /  za izklop ali vklop funkcije.







Aparat se vrne na prejšnji prikaz.

Opomba:

- ko je funkcija aktivna, se na zaslonu prikaže simbol "ECO".
- V načinu varčevanja z energijo aparat zahteva nekaj sekund čakanja, preden izteče prva kava ali prvi napitek z mlekom, saj se mora predhodno segreti.
- Če je posoda za mleko (D) vstavljena, funkcija "Energy saving" (Varčevanje z energijo) ne učinkuje.

Zvočno opozorilo:







S to funkcijo se vklopi ali izklopi zvočno opozorilo. To opravite na naslednji način:



- Pritisnite  /  (B11). Na zaslonu (B1) se prikaže trenutno stanje ("Enabled" ali "Disabled" (Aktivno ali neaktivno)), kot tudi postopek, ki se bo izvedel s potrditvijo z  /  ("Disable?" ali "Enable?" (Izklopim? ali Vklopim?));
- Pritisnite  /  za izklop ali vklop funkcije.

Aparat se vrne na prejšnji prikaz.

Default beverages (Privzeti napitki)

S to funkcijo se je mogoče vrniti na tovarniške nastavitve za vse napitke ali za določene napitke, ki ste jih prilagodili.





- Pritisnite  /  (B11). Na zaslonu (B1) so prikazani napitki, ki so bili prilagojeni, in postavka "All" (Vsi);
- Izberite "All" (Vsi), če se želite vrniti na nastavitve arome in količine po privzetih nastavitvah za vse napitke ali izberite želeni napitek, nato pritisnite  / .
- Za vrnitev na privzete vrednosti pritisnite  / .
- Aparat potrdi obnovitev in se vrne v prejšnji prikaz.

Opravite obnovitev naslednjega napitka ali pritisnite  /  (B2) za izhod iz menija.

Default values (Privzete vrednosti)















S to funkcijo se ponovno nastavijo vse nastavitve aparata in napitkov (razen jezika, ki ostane tisti, ki ste ga izbrali ob prvi uporabi).

- Pritisnite  /  (B11);

- Pritisnite  /  za obnovite vseh nastavitvev;
- Aparat potrdi obnovitev in se vrne v prejšnji prikaz. Pritisnite  /  (B2) za izhod iz menija.

6.5 Statistics (Statistika)



S to funkcijo je mogoče prikazati statistične podatke aparata. Za prikaz postopajte na naslednji način:







1. Pritisnite  /  (B2) za vstop v meni;
2. Pritisnite drsni tipki  /  (B3) ali  /  (B10) za prikaz postavke "Statistics" (Statistika);
3. Pritisnite  /  (B11): prikazovalnik (B1) prikaže statistične podatke aparata: preglejte jih z drsnima tipkama  /  ali  / .
4. nato pritisnite  /  za izhod.

Za vrnitev v glavni prikaz znova pritisnite  / .



7. PRIPRAVA KAVE

7.1 Začasna sprememba arome kave

Začasno prilagoditev arome kave po samodejnih receptih pritisnite  /  (B11):

 my (moj)	Osebna (če je programirana) / Standardna
	EXTRA MILD (ZELO BLAGA)
	LIGHT (LAHKA)
	MEDIUM (SREDNJA)
	STRONG (MOČNA)
	EXTRA STRONG (ZELO MOČNA)
	(glejte "7.3 Priprava kave s predhodno mleto kavo")

Opomba:

- Sprememba arome se ne shrani in pri naslednji avtomatski pripravi aparat izbere privzeto vrednost ( my).
- Če napitek ne izhaja po nekaj sekundah od trenutno posebljene arome, se ta vrne na privzeto ( my).

7.2 Priprava avtomatskih receptov s kavo v zrnju

Pozor!

Ne uporabljajte zelenih kavnih zrn, karamelizirane ali kandirane kave, ker se v mlinčku za kavo lahko zlepijo in ga onespobijo.

1. Kavo v zrnju vstavite v ustrezen vsebnik (A3) (slika 8);

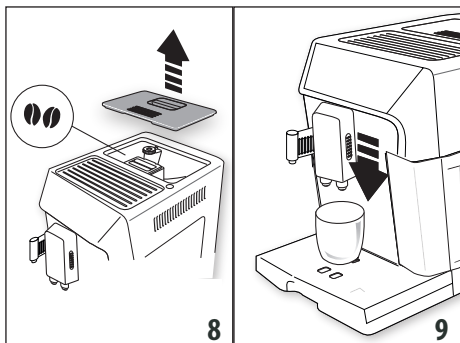

- Postavite pod ustnika dulca za kavo (A9):
 - 1 skodelico, če želite 1 kavo;
 - 2 skodelici, če želite 2 kavi (glejte opombo na koncu odstavka).
- Znižajte dulec tako, da bo čim bližje skodelicam: s tem bo krema boljša (slika 9);
- Izberite zeleno kavo:

Napitki kava z neposredno izbiro			
Recept	Količina	Nastavlja- va količina	Privzeta aroma
Espresso (B7)	≈ 40 ml	od ≈30 do ≈ 80ml	●●●●●
Coffee (B8)	≈ 180 ml	od ≈100 d o ≈240ml	●●●●●
Long (B9)	≈ 160 ml	od ≈115 d o ≈250ml	●●●●●
Napitki, ki jih izberete s (B10) in potrdite s / (B11)			
Kratka	≈ 30 ml	od ≈20 do ≈40ml	●●●●●
Dolgi espresso	≈ 120 ml	od ≈80 do ≈180ml	●●●●●
Dvojna+	≈ 120 ml	od ≈80 do ≈180ml	●●●●●+
2 Espresso	≈ 40 ml x 2 skodelici	--	●●●●●
2 Dolga espressa	≈ 120 ml x 2 skodelici	--	●●●●●

Napitki kava z neposredno izbiro

2 Kratki	≈ 30 ml x 2 skodelici	--	●●●●●
----------	--------------------------	----	-------

- Priloga se prične in na zaslonu (B1) se prikaže izbrani napitek in vrstica stanja, ki se polni sorazmerno z napredovanjem priprave.

Opomba:

- Sočasno je mogoče pripraviti 2 skodelici kave ESPRESSO, RISTRETTO, ESPRESSO LUNGO s pritiskom na "X2" / (B10) med pripravo posameznega napitka (napis ostane na zaslonu nekaj sekund na začetku priprave).
- Med pripravo kave, lahko pripravo kadarkoli prekinete s pritiskom na "STOP"- / (B3) ali / (B2).
- Če želite povečati količino kave v skodelici, takoj po pripravi pritisnite (v 3 sekundah) "EXTRA" - / . Ko dosežete željeno količino, prekinete s pritiskom na "STOP"- / (B3). Ko se priprava zaključi, je aparat pripravljen za novo uporabo.

Opomba:

- Med uporabo se na zaslonu prikažejo nekatera sporočila (napolnite rezervoar, izpraznite posodo za usedline, itd.) katerih pomen je naveden v poglavju "17. Reševanje težav".
- Če želite toplejšo kavo, glejte odstavek "7.5 Nasveti za toplejšo kavo".
- Če kava izteka po kapljicah ali prehitro ter z malo kreme ali prehladna, preberite nasvete v poglavju "17. Reševanje težav".
- Če napitke želite prilagoditi po lastnem okusu, glejte poglavje "9. Programiranje in izbiranje".

7.3 Priprava kave s predhodno mletu kavo





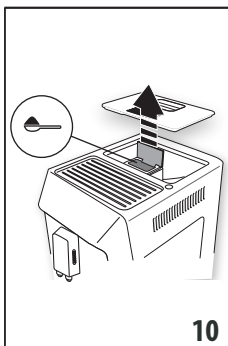

Pozor!

- Mlete kave nikoli ne dodajajte, ko je aparat izklopljen, ker bi se lahko raztresla po notranjosti aparata in ga umazala. V takem primeru se aparat lahko poškoduje.
- Nikoli ne vstavite več kot 1 poravnano merico (C2), v nasprotnem primeru se aparat lahko zamaže ali se lijak (A4) zamaši.
- Ko uporabljate mletu kavo, lahko naenkrat pripravite le eno skodelico kave.





- Večkrat pritisnite tipko / (B11), dokler zaslon (B1) ne prikaže " ";
- Preverite, da lijak ni zamašen, nato vnesite izravnano merico predhodno zmlete kave (slika 10); Pod ustnika dulca za kavo (A9) postavite skodelico (slika 9).

3. Izberite zeleno kavo:

Recept	Količina
 Espresso (B7)	≈ 40 ml
 Coffee (B8)	≈ 180 ml
 Long (B9)	≈ 160 ml
Napitki, ki jih izberete s  (B10) in potrdite s  /  (B4)	
Kratka	≈ 30 ml
Dolgi espresso	≈ 120 ml

4. Priprava se prične in na zaslону se prikaže izbrani napitek in vrstica stanja, ki se polni sorazmerno z napredovanjem priprave.

Opomba:

Če želite povečati količino kave v skodelici, takoj po pripravi pritisnite (v 3 sekundah) "EXTRA" -  (B10). Ko dosežete zeleno količino, prekinite s  /  (B3).

Pozor! Priprava dolge kave LONG

Na polovici priprave aparat zahteva vnos nove poravnane mere mleke kave: to naredite in pritisnite  /  (B11).

Opomba:

- Če je aktiviran način "Energy saving" (Varčevanje energije), je za točenje prve kave potrebno počakati nekaj sekund.
- Med uporabo se na zaslону prikažejo nekatera sporočila (napolnite rezervoar, izpraznite posodo za usedline, itd.) katerih pomen je naveden v poglavju "17. Reševanje težav".
- Če želite toplejšo kavo, glejte odstavek "7.5 Nasveti za toplejšo kavo".
- Če kava izteka po kapljicah ali prehitro ter z malo kreme ali prehladna, preberite nasvete v poglavju "17. Reševanje težav".

7.4 Nastavitev mlinčka za kavo

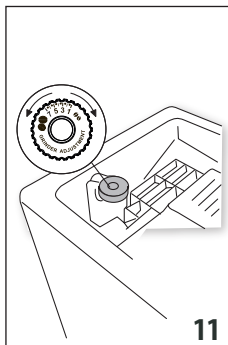

Mlinčka za kavo vsaj na začetku življenjske dobe aparata ni potrebno nastavlјati, saj je tovarniško nastavlјen tako, da zagotavlјa ustrezno mleto kavo.

Kljub temu pa ga je v primeru, da že ob prvih skodelicah kave je ta redka ali z premalo kreme ali prepočasna (po kapljah), je potrebna dodatna nastavitvev;

to opravite s pomočjo gumba za nastavitev stopnje mletja (A5) (slika 11).

Opomba:

Ročko za nastavlјanje lahko obračate samo med delovanjem mlinčka za kavo v začetni fazi priprave kavnih napitkov.



Če kava izhaja prepočasno ali ne izhaja, obrnite gumb sournó za en klik proti številki 7.

Da bi dobili bolj krepko kavo in izboljšali videz kreme, obrnite ročko v nasprotni smeri urinega kazalca za en klik naenkrat proti številu 1 (v nasprotnem primeru lahko kava izhaja po kapljah).

Učinek te nastavitve je viden šele po pripravi vsaj 2 skodelice kave. Če po nastavitvi ne dosežemo zelenega rezultata, je popravek potrebno ponoviti s premik gumba za še en klik.

7.5 Nasveti za toplejšo kavo

Za pripravo toplejše kave svetujemo:

- opravite splakovanje z izbiro funkcije "Rinsing" (Splakovanje) v meniju nastavitvev (odstavek "6.1 Rinsing (Izpiranje)");
- skodelice ogrejte z vročo vodo, uporabite funkcijo vroče vode (glejte poglavje "10. Priprava vroče vode");
- v meniju "Settings" (Nastavitvev) zvišajte temperaturo kave (glejte odstavek "6.4 General (Splošno)"). Sprememba temperature je učinkovitejša pri dolgih napitkih.

8. PRIPRAVA NAPITKOV Z MLEKOM

Opomba:

Da ne bi dobili premalo spenjenega mleka ali z velikimi mehurčki, vedno natančno očistite pokrov za mleko (D2) in šobo za vročo vodo (A10), kot je opisano v odstavkih "8.4 Čiščenje posode za mleko po vsaki uporabi", "11.10 Čiščenje posode za mleko" in "11.11 Čiščenje šobe za vročo vodo".

8.1 Napolnite in priklopite posodo za mleko

1. Dvignite pokrov posode za mleko (D2) (slika 12);

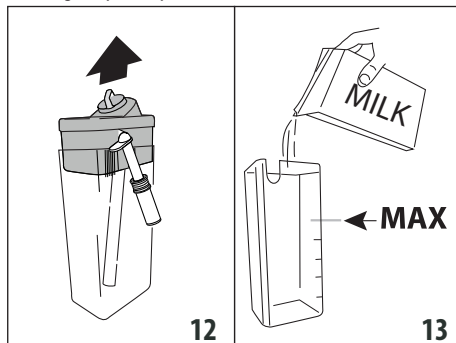

- Napolnite posodo za mleko (D3) z zadostno količino mleka, ne presežite oznake MAX na posodi (slika 13);
- Prepričajte se, da je cev za zajem mleka (D4) dobro vstavljena v ustreznem ležišču, ki se nahaja na spodnji strani pokrova posode za mleko (slika 14), vstavite jo do dna;

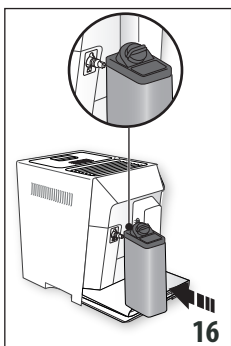
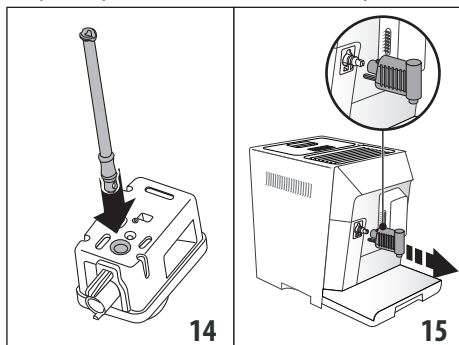

- Pokrov ponovno namestite na posodo za mleko;
- Če je prisoten, odstranite dulec za vročo vodo (C6) (slika 15);
- Namestite tako, da posodo do konca potisnete na šobo (A10) (slika 16): aparat odda zvočni signal (če je funkcija zvočnega opozorila aktivirana);

- Postavite dovolj veliko skodelico pod šobi dulca za kavo (A9) in pod cev za iztekanje spenjenega mleka (D5);
- Za vsako posebno funkcijo sledite napotkom, ki so opisani v nadaljevanju.

Opomba:

- Če želite pripraviti gosto in homogeno peno, morate uporabiti posneto ali delno posneto mleko s temperaturo iz hladilnika (približno 5°C).
- Kakovost pene lahko spreminja glede na:
 - vrsto mleka ali rastlinskega napitka;
 - uporabljeno znamko;
 - sestavine in hranilne vrednosti.
- Če je vključen način "varčevanja z energijo", lahko točenje napitka zahteva nekaj sekund čakanja.

8.2 Nastavitev količine pene

Z vrtenjem gumba za nastavitev pene (D1) izberete količino mlečne pene, ki se bo iztočila med pripravo mlečnih napitkov.

Položaj ročice	Opis	Priporočljivo za...
	Brez pene	TOPLO MLEKO (ne spenjeno) / BELA KAVA
	Malo pene	MLEKO MAKIATO / FLAT WHITE (KAVA Z MALO PENE)
	Največ pene	KAPUČINO/KAPUČINO+ / KAPUČINO MIX/ VROČE MLEKO (penjeno)

8.3 Samodejna priprava mlečnih napitkov

- Napolnite in vstavite posodo za mleko (D) kot prej opisano;
- Izberite željeni napitek:

Z neposredno izbiro:

- : Milk (B4) (vroče mleko)
- : Bela kava (B5)
- : Kapučino (B6)

Izbira s pritiskom na (B10) in potrditvijo z (B11):

- Flat White
 - Cappuccino+ (kapučino+)
 - Cappuccino mix (kapučino mix)
- Po nekaj sekundah aparat samodejno zažene pripravo in na zaslonu se prikaže izbrani napitek ter vrstica napredovanja, ki se polni med pripravo;
 - Po tem, ko je izteklo vse mleko bo stroj samodejno pripravil kavo (za napitke, ki to predvidevajo).

Opomba:

- / esc (B2): pritisnite, če želite povsem prekiniti pripravo in se vrniti na glavno stran.
- "STOP" / (B3): pritisnite, da bi ustavili točenje mleka ali kave in nadaljujte z naslednjim točenjem (če je predvideno), da dopolnite napitek.
- Če takoj po končani pripravi želite povečati količino kave v skodelici, pritisnite ustrezno tipko "EXTRA" - (B10).
- Posode za mleko ne puščajte za daljši čas izven hladilnika: bolj se dvigne temperatura mleka (5°C je idealna), slabša bo kakovost pene.
- Napitke je mogoče prilagajati (glejte poglavje "9. Programiranje in izbiranje").

8.4 Čiščenje posode za mleko po vsaki uporabi

Po vsaki uporabi funkcije mleka je treba opraviti čiščenje pokrova penilca mleka:

- Posodo za mleko (D) pustite v aparatu (posode za mleko ni potrebno izprazniti);

- Postavite skodelico ali drugo posodo pod dulec za iztekanje spjenega mleka;

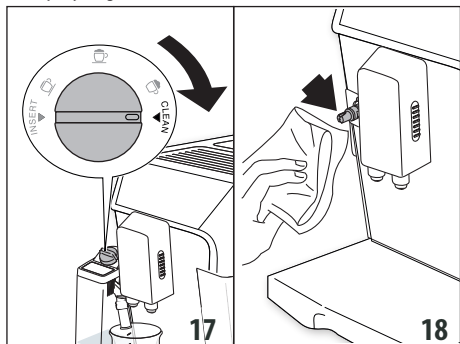

- Obrnite gumb za reguliranje pene (D1) na "CLEAN" (slika 17): na zaslonu se prikaže vrstica napredovanja, ki se bo polnila tekom postopka in napis "Cleaning underway" (čiščenje v teku). Čiščenje se samodejno zaključí;
- Gumb za reguliranje obrnite na eno od izbir za peno;
- Odstranite posodo za mleko in dulec za paro (A10) vedno očistite z gobo (slika 18).

Opomba:

- Če želite pripraviti več skodelic napitkov na osnovi mleka, opravite čiščenje posode za mleko po zadnji pripravi: v tem primeru pritisnite / esc (B2), ko se prikaže sporočilo z zahtevo za vrnitev v glavni meni.
- Če ne izvedete čiščenja, se na zaslonu prikaže simbol , ki vas opomni, da je potrebno očistiti posodo za mleko.
- Posodo s preostalim mlekom lahko shranite v hladilniku.
- V nekaterih primerih je za čiščenje potrebno počakati, da se aparat segreje.

9. PROGRAMIRANJE IN IZBIRANJE

V meniju "my" programirate napitke po svojem okusu.

- Pritisnite / ◀ (B3);
- Pritisnite drsni tipki / ◀ (B3) ali ▶ / (B10) za prikaz zelenega napitka;
- Pritisnite / (B11) za izbiro napitka;
- Kavni napitki:** na zaslonu (B1) se prikaže "Program aroma": pritisnite drsni tipki / ◀ ali ▶ / in izberite zeleno aromo. Pritisnite / za potrditev izbire: priprava se prične in na zaslonu se prikaže "Program coffee" (Program kave) in vrstica, ki se polni med napredovanjem točenja: ko je v skodelici dosežena zelena količina, pritisnite / ◀ (STOP).
 - Mlečni napitki:** po izbiri in potrditvi arome, se začne priprava in na zaslonu se prikaže "Program milk" (Program mleka) in vrstica napredovanja se bo zapolnila med točenjem mleka: ko se v skodelico natoči zelena količina, pritisnite / .

Aparat prične pripravljati kavo: pritisnite / za prekinitev priprave v trenutku, ko je dosežena zelena količina.

- Shranite programiranje s pritiskom / (ali pa pritisnite / esc (B2)).
- "Parameters saved/parametri shranjeni" ali "Parameters not saved/parametri niso shranjeni". Aparat je tako spet pripravljen za uporabo.

Opomba:

- Na zaslonu se prikaže "STOP", ko dolžina doseže minimalno programirano količino.
- "STOP": pritisnite ustrezno tipko za prekinitev točenja mleka ali kave ter začnite z naslednjo pripravo (če je predvidena), da pripravo napitka dokončate.

10. PRIPRAVA VROČE VODE

Pozor! Nevarnost za opekline.

Med točenjem vroče vode aparata ne pustite brez nadzora.

- Preverite, ali je dulec za vročo vodo (C6) pravilno nameščen na šobo za vročo vodo (A10);
- Pod dulec postavite posodo (čim bližje, da preprečite škropljenje) (slika 6);
- Pritisnite ▶ / (B10) in pregledjte napitke menija s pritiskom na drsni tipki / ◀ (B3) ali ▶ / (B10), dokler ne prikažete "Hot water" (vroča voda);
- Pritisnite / (B11): na zaslonu se prikaže se vrstica stanja, ki se polni sorazmerno z napredovanjem priprave;
- Aparat toči vročo vodo, nato se točenje samodejno prekine. Če želite ročno ustaviti točenje vroče vode, pritisnite / ◀ (STOP).

Opomba:

- Če je omogočeno »Varčevanje z energijo«, bo točenje vode lahko zahtevalo nekaj sekund več.
- Količino natočene vode lahko prilagodite (glejte odstavek "9. Programiranje in izbiranje").

11. ČIŠČENJE

11.1 Čiščenje aparata

Naslednje dele aparata je potrebno redno čistiti:

- notranji obtok aparata;
- posodo za kavne usedline (A17);
- posodo za zbiranje kapljevine (A19) in posodo za zbiranje kondenzata (A16);
- zbiralec za vodo (A14);
- dulce za točenje kave (A9);
- lijak za vnos mlete kave (A4);
- poparnik (A12), dostopen z odprtjem servisnih vrat (A11);
- posoda za mleko (D);
- šobo vroče vode (A10);
- dulec vroče vode (C6).

Pozor!

- Za čiščenje aparata ne uporabljajte topil, grobih detergentov ali alkohola. S super avtomatskimi aparati De'Longhi ni potrebno uporabljati kemičnih aditivov za čiščenje aparata.
- Nobenega dela aparata se ne sme prati v pomivalnem stroju razen posode za mleko (D).
- Za odstranjevanje oblog ali usedlin kave ne uporabljajte kovinskih predmetov, ker bi lahko odrgnili kovinske ali plastične površine.

11.2 Čiščenje notranjega obtoka aparata

Po obdobjih neuporabe, ki so daljši od 3/4 dni, je zelo priporočljivo, da pred uporabo aparata vklopite in natočite:

- 2-3 izpiranja (glejte odstavek "6.1 Rinsing (Izpiranje)");
- vročo vodo, za nekaj sekund (poglavje "10. Priprava vroče vode").

Opomba:

Normalno je, da je po izvedbi tega čiščenja v posodi za kavne usedline (A17) prisotna voda.

11.3 Čiščenje posode za kavne usedline

Zaslon prikazuje, da je posoda za kavne usedline (A17) polna. Dokler posode z usedlinami ne očistite, kave ni mogoče pripraviti. Naprava signalizira, da je treba posodo izprazniti, tudi če ni napolnjena, če je od prve izvedene priprave minilo 72 ur (da bo 72-urno štetje pravilno izvedeno, mora biti aparat stalno priključen na električno omrežje).

Za čiščenje (z vklopljenim aparatom):

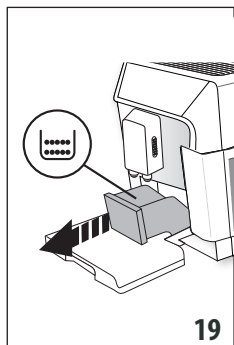

- Izvlecite posodo za zbiranje kapljev (A19) (slika 19), jo izpraznite in očistite.
- Izpraznite in natančno očistite posodo za usedline in z dna odstranite vse morebitne ostanke kave. Čopič (C5) v priboru je opremljen z lopatico, ki je primerna za ta postopek.

Ko izvlečete zbirno posodo za zbiranje kapljevine morate **obvezno** izprazniti in očistiti tudi posodo za kavne usedline tudi, če ta še ni popolnoma polna. Če tega ne opravite, se lahko zgodi, da se bo med kasnejšo pripravo kave posoda za usedline preveč napolnila in zamašila aparat.

11.4 Čiščenje posode za zbiranje kapljevine

Posoda za zbiranje kapljev (A19) je opremljena s plavajočim indikatorjem (A20) (rdeče barve) za prikaz nivoja v njej zbrane vode (slika 20). Preden plovec pokuka nad pladenj za skodelice (A18), je potrebno izprazniti posodo in jo oprati, sicer bo voda

iztekla preko roba in poškodovala aparat, pladenj za skodelice in okolice.

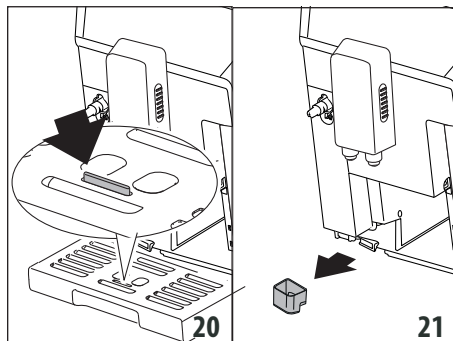

Za odstranitev posode za zbiranje kapljevine:

1. Odstranite posodo za zbiranje kapljev in posodo za kavne usedline (A17) (slika 19);
2. Odstranite pladenj za skodelice, nato izpraznite posodo za zbiranje kapljevine in posodo za usedline ter vse dele operite;
3. Preglejte posodo za zbiranje kondenzata (A16) in, če je polna, jo izpraznite (slika 21).
4. Znova vstavite posodo za zbiranje kapljevine in posodo za kavne usedline.

11.5 Čiščenje notranjosti aparata

Nevarnost električnega udara!

Preden očistite notranje dele, morate aparat ugasniti (glej poglavje "5. Izklop aparata") in ga izklopite iz električnega omrežja. Aparat nikoli ne potaplajte v vodo.

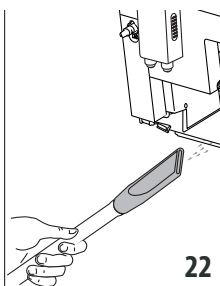

1. Občasno (približno enkrat mesečno) preglejte, da notranjost aparata (dostopna, če odstranite posodo za zbiranje kapljevine (A19)) ni umazana. Če je potrebno, odstranite kavne usedline s čopičem (C5) v opremi in z gobo;
2. Vse ostanke posesajte s sesalnikom (slika 22).

11.6 Čiščenje rezervoarja vode

1. Rezervoar za vodo (A14) redno čistite (približno enkrat mesečno) in ob vsaki zamenjavi filtra za mehčanje vode (C4) (če je predviden) z vlažno krpo ter nekoliko blagega čistila;
2. Odstranite filter (C4) (če je prisoten) ter ga splaknite s tekočo vodo;
3. Ponovno vstavite filter (če je predviden), napolnite rezervoar (A14) s svežo vodo in ga ponovno vstavite v aparat.

- (samo pri modelih s filtrom za mehčanje vode) Natočite 100 ml vode, da se filter aktivira.

11.7 Čiščenje ustnikov dulca za kavo

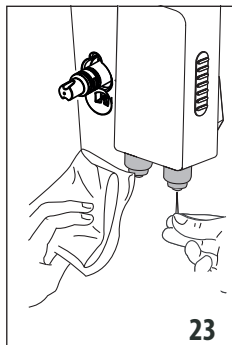

23

- Občasno očistite dulce za kavo (A9) s pomočjo gobe ali krpe (slika 23);
- Preverite, da odprtine dulca za kavo niso zamašene. Če je potrebno, odstranite kavne usedline z zobobrcem (slika 23).

11.8 Čiščenje lijaka za vnos predhodno mlete kave

Redno preverjajte (približno enkrat mesečno), da lijak za nasipanje predhodno mlete kave (A4) ni zamašen. Če je potrebno, odstranite kavne usedline s čopičem (C5) iz pribora.

11.9 Čiščenje poparnika

Poparnik (A12) je treba očistiti vsaj enkrat mesečno.

Pozor!

Poparnika ni mogoče odstraniti z vklopljenim aparatom.

- Prepričajte se, ali se je aparat pravilno izklopil (glejte "5. Izklop aparata");
- Odstranite rezervoar za vodo (slika 2).

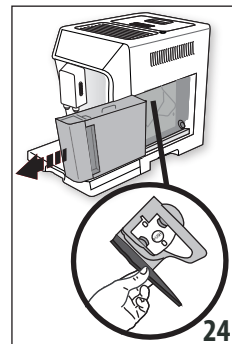

24

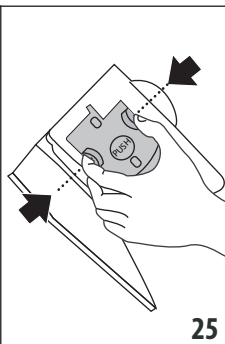

25

- Odprite vrata poparnika (slika 24) ki se nahaja na desni strani.
- Pritisnite navznoter dve tipki za odklop rdeče barve in sočasno povlecite poparnik navzven (slika 25);

Pozor!

IZPERITE SAMO Z VODO

NE S ČISTILI - NE V POMIVALNEM STROJU

Poparnik očistite brez uporabe čistil, ker bi ga lahko poškodovala.

- Poparnik za približno 5 minut potopite v vodo in nato splaknite pod tekočo vodo;

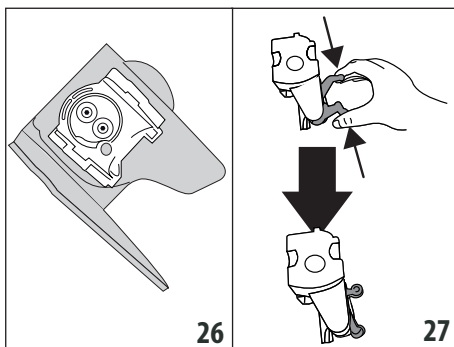

26

27

- S čopičem (C5) očistite morebitne ostanke kave na sedežu poparnika, ki jih vidite skozi vratca poparnika.
- Po čiščenju ponovno vstavite poparnik na sedež (slika 26); nato pritisnite na napis PUSH dokler ne slišite, da se zaskoči.

Opomba:

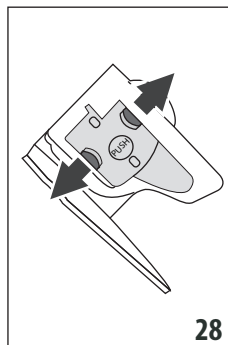

28

Če je poparnik težko vstaviti, je potrebno (pred vstavljanjem) povrniti na primerno velikost s pritiskom na oba vzvoda, kot navedeno na sliki 27.

- Ko ga vstavite, se pripravite, da sta se obe rdeči tipki sprožili navzven (slika 28).
- Zaprite vratca poparnika.
- Ponovno vstavite rezervoar za vodo.

11.10 Čiščenje posode za mleko

Za ohranjanje učinkovitosti penilca mleka, posodo za mleko (E) čistite, kot opisano v nadaljevanju, vsaka dva dneva:

- Odstranite pokrov (D2).
- Izvlčite cevko za mleko (D5) in cevko za zajem (D4) (slika 29).
- Gumb za reguliranje penjenja (D1) obrnite protiurno do položaja "INSERT" (slika 29) in izvlčite navzgor.

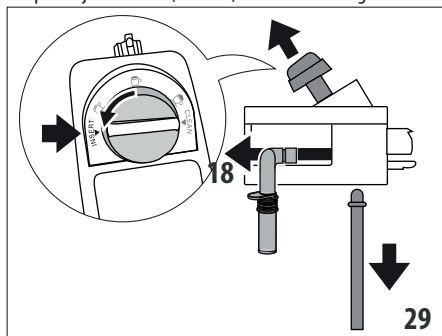

29

4. Operite vse sestavne dele in posodo v pomivalnem stroju, vendar jih položite na zgornjo polico pomivalnega stroja. Če nimate pomivalnega stroja, operite ročno, kot je navedeno v opombi na koncu odstavka.
Posebej pazite, da v utoru in vodilu pod ročko (slika 30) ni ostankov mleka: v tem primeru spraskajte vodilo z zobotrebce;

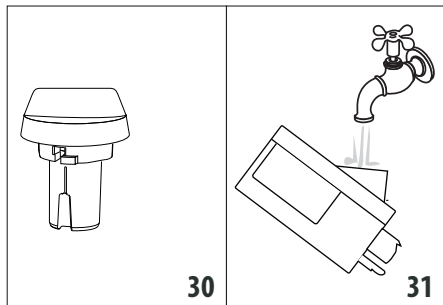

5. Splaknite notranjost sedeža ročke za nastavljanje pene s tekočo vodo (sl. 31).
6. Preverite tudi, da cevka za zajemanje in cevka za iztekanje mleka nista zamašeni z ostanki mleka.
7. Ponovno namestite gumb tako, da ga vstavite poravnano z napisom "INSERT", cevko za točenje in zajemanje mleka.
8. Pokrov ponovno postavite na posodo za mleko.

Opomba: ročno pranje

Pranje v pomivalnem stroju zagotavlja popolno higieno vseh komponent posode za mleko: pri ročnem pranju vse komponente posode za mleko skrbno operite z vročo vodo in jih potopite v vsebnik z vročo vodo ter pustite približno 30 minut. ter nadaljujte, kot je navedeno v točki 5.

11.11 Čiščenje šobe za vročo vodo

Šobo (A10) občasno očistite z gobo, odstranite morebitne usedline na tesnilih (slika 18).

12. ODSTRANJEVANJE VODNEGA KAMNA

Pozor!

- Pred uporabo preberite navodila in etiketo sredstva za odstranjevanje vodnega kamna, navedeno na ovitku samega sredstva.
- Priporočamo le uporabo sredstva za odstranjevanje vodnega kamna De'Longhi. Uporaba neprimernih sredstev za odstranjevanje vodnega kamna, tako kot tudi neredno odstranjevanje, lahko povzroči pojav napak, ki jih ne krije garancija proizvajalca.
- Sredstvo za odstranjevanje vodnega kamna lahko poškoduje občutljive površine. Če se izdelek nehote polije, ga takoj posušite.

Za odstranjevanje vodnega kamna

Sredstvo za odstranjevanje vodnega kamna	Odstranjevalec vodnega kamna De'Longhi
Posoda	Priporočena prostornina: 2 l
Čas	~45min

Vodni kamen odstranite iz aparata, ko se na zaslonu (B1) prikaže ustrezno sporočilo. Če želite takoj odstraniti vodni kamen, pritisnite na \odot / esc (B11) ter sledite navodilom od točke 6. Če odstranjevanje vodnega kamna želite opraviti kasneje, pritisnite \odot / esc . (B2) simbol $\text{[Water Scale Icon]}$ na zaslonu opominja, da je aparat potreben čiščenja.

Za vstop v meni odstranjevanja vodnega kamna:

1. Vključite aparat in počakajte, da bo pripravljen za uporabo;
2. Pritisnite \odot / esc za vstop v meni "Settings" (Nastavitve);
3. Pritisnite drsni tipki [Left Arrow] / [Right Arrow] (B3) ali [Home] (B10) za prikaz "Maintenance" (Vzdrževanje): pritisnite \odot / esc ;
4. Pritisnite drsni tipki [Left Arrow] / [Right Arrow] za prikaz postavke "Descaling" (Odstranjevanje vodnega kamna): pritisnite \odot / esc ;
5. Potrdite s pritiskom \odot / esc ;
6. (Če je nameščen filter): odstranite rezervoar za vodo (A14), odstranite filter vode (C4), izpraznite rezervoar za vodo. Pritisnite \odot / esc na zaslonu $\text{[Water Level Icon]}$ in [Home] (B10) za vstop v meni "Incavo";
7. V posodo vlijte sredstvo za odstranjevanje vodnega kamna do ravni A (kar odgovarja 100 ml sredstva), ki je označena na notranji strani posode; nato dodajte vodo (en liter) do ravni B (slika 32); ponovno vstavite posodo za vodo. Pritisnite \odot / esc ;
8. Odstranite, izpraznite in ponovno namestite posodo za kapljevino (A19) in posodo za usedline (A17). Pritisnite \odot / esc ;

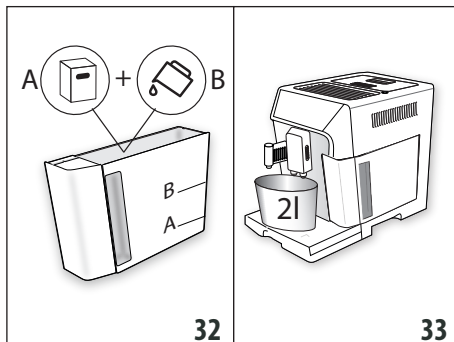



















9. Pod dulec za vročo vodo (C6) in pod dulec za kavo (A9) postavite prazno posodo priporočljive prostornine 2 litrov (slika 33). Pritisnite  / ◀ ;

Pozor! Nevarnost za opekline

Skrozi dulec za kavo in vročo vodo izteka vroča voda, ki vsebuje kisline. Pazite, da ne pridete v stik s tovrstno raztopino.

10. Začne se program za odstranjevanje kamna in raztopina za odstranjevanje vodnega kamna izteka iz dulca za vročo vodo in za kavo, ter avtomatsko izvede niz spiranj in premorov v presledkih, da odstrani ostanke vodnega kamna iz notranjosti aparata;

Po približno 25 minutah aparat prekine s postopkom odstranjevanja vodnega kamna;

11. Aparat je sedaj pripravljen za proces izpiranja s svežo vodo. Izpraznite posodo za zbiranje sredstva za odstranjevanje vodnega kamna in izvlecite posodo za vodo, izpraznite jo, splaknite s tekočo vodo in jo do nivoja MAX ponovno napolnite s svežo vodo ter jo vstavite v aparat: pritisnite  /  ;
12. Ponovno postavite prazno posodo za zbiranje raztopine za odstranjevanje vodnega kamna pod dulec za kavo in točilec za toplo vodo (slika 33) in pritisnite  /  ;
13. Potrdite s pritiskom na  /  ;
14. Vroča voda izteka najprej iz dulca za kavo in nato še iz dulca za vročo vodo;
15. Ko zmanjka vode v rezervoarju, izpraznite posodo za zbiranje vode splakovanja;
16. Odstranite rezervoar vode in ga s svežo vodo napolnite do nivoja MAX. Pritisnite  /  ;
17. (Če je filter bil nameščen) Če ste filter za mehčanje vode prej odstranili, ga znova namestite v svoje ležišče v rezervoarju vode (A15), znova vstavite rezervoar in pritisnite  /  ;
18. Prazno posodo, ki ste jo uporabili za zbiranje raztopine za odstranjevanje vodnega kamna, postavite pod dulec za vročo vodo Pritisnite  /  ;
19. "Rinsing Confirm?" (Izpiranje, Potrdite?): pritisnite  /  ;
20. "Rinsing under way" (izpiranje v teku). Vroča voda prične iztekati skozi šobo;
21. "Empty drip tray" (Izpraznite posodo za zbiranje kapljevine); Po končanem drugem izpiranju odstranite, izpraznite in znova namestite posodo za kapljevine (A19) in posodo za usedline (A17). Pritisnite  /  ;
22. Ko se odstranjevanja vodnega kamna zaključijo, pritisnite  /  ;
23. Izpraznite posodo za zbiranje vode za izpiranje, odstranite in napolnite posodo za vodo s svežo vodo do ravni MAX in ga ponovno vstavite v aparat.

Postopek odstranjevanja vodnega kamna je s tem zaključen.

Opomba:

- Če se cikel odstranjevanja vodnega kamna ne zaključijo pravilno (npr. zaradi izpada napajanja z električno energijo), je priporočljivo ponoviti cikel;
- Normalno je, da je po ciklu odstranjevanja vodnega kamna v posodi za kavne usedline prisotna voda (A17);
- Če rezervoar vode ni napolnjen do oznake nivoja MAX, je treba opraviti še tretji cikel splakovanja. S tem se zagotovi, da v notranjosti aparata ni ostankov sredstva za odstranjevanje vodnega kamna. Preden zaženete izpiranje ne pozabite izprazniti posodo zbiranje kapljevine.

13. PROGRAMIRANJE TRDOTE VODE

Zahteva po odstranjevanju vodnega kamna se prikaže po določenem času delovanja, ki je odvisen od trdote vode.







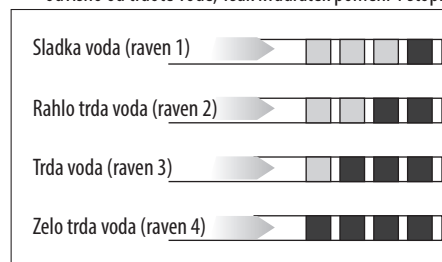







Aparat je tovarniško nastavljen na trdoto 4. Če želite, lahko programirate aparat glede na dejansko trdoto vode, je v uporabi na določenem območju, ter s tem zmanjšate pogostost postopka odstranjevanja vodnega kamna.

13.1 Meritev trdote vode

1. Iz embalaže odstranite reaktivni trak (C1), "TOTAL HARDNESS TEST", ki je priložen navodilom v angleškem jeziku;
2. Trakec za približno eno sekundo v celoti potopite v kozarec vode.
3. Trakec vzemite iz vode in ga narahlo potresite. Čez približno eno minuto se prikažejo 1, 2, 3 ali 4 kvadratki rdeče barve, odvisno od trdote vode; vsak kvadrataček pomeni 1 stopnjo;



13.2 Nastavitev trdote vode

1. Pritisnite  /  (B2) za vstop v meni;
2. Pritisnite drsni tipki  / ◀ (B3) ali ▶ /  (B10) za prikaz "General" (splošno);
3. Pritisnite  /  (B11) za potrditev;
4. Pritisnite drsni tipki  / ◀ ali ▶ /  za prikaz "Water hardness" (Trdota vode);
5. Pritisnite  / . Na zaslonu (B1) se prikaže trenutna nastavljena vrednost ter utripa vrednost "New" (Nova);
6. Izberite novo vrednost, ki jo želite nastaviti z drsnima tipkama  / ◀ ali ▶ /  ;
7. Ko je zeleni nivo izbran, pritisnite  /  .

Aparat se vrne na prejšnji prikaz.

Pritisnite 2-krat na  / **esc** za vrnitev v glavni prikaz..

14. FILTER ZA MEHČANJE VODE

Nekateri modeli so opremljeni s filtrom za mehčanje vode (C4): če ga v vašem modelu ni, vam priporočamo nakup filtra pri poplaščenem centru De'Longhi. Za pravilno uporabo filtra sledite v nadaljevanju navedenim navodilom.

14.1 Namestitev filtra

1. Vzemite filter (C4) iz ovitka. Datum na disku je različen glede na vrsto filtra.
2. Obrnite datumski disk (sl. 34) tako, da bosta vidna naslednja 2 meseca uporabe.

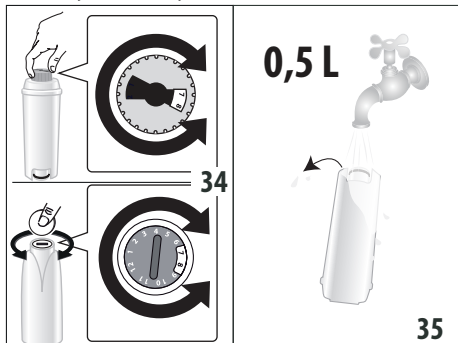

Pomembna opomba

Trajnost filtra znaša dva meseca ob normalni uporabi aparata, če pa aparata z nameščenim filtrom ne uporabljate, znaša trajnost največ 3 tedne.



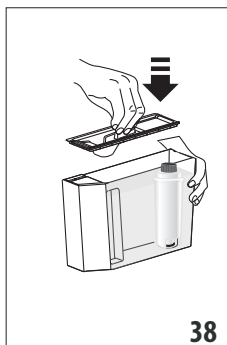
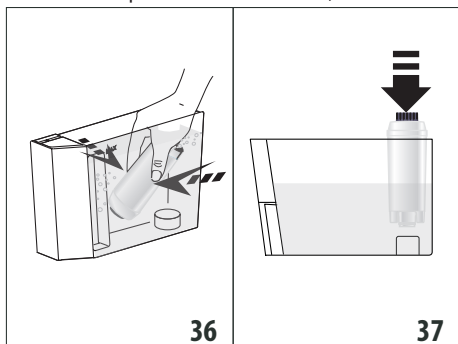

3. Za aktiviranje filtra naj voda iz pipe teče v odprtino filtra, kot je prikazano na sliki 35, dokler voda ne prične iztekati iz stranskih odprtin za več kot eno minuto;













4. Odstranite rezervoar (A14) iz aparata in ga napolnite z vodo;
5. Filter vstavite v zbiralnik za vodo in ga popolnoma potopite za deset sekund, potiskajte ga navzdol in ga nagnite tako, da izidejo zračni mehurčki (slika 36);
6. Filter vstavite v ustrezno ležišče (A15) in ga pritisnite do konca (slika 37);
7. Rezervoar zaprite s pokrovom (A13) (slika 38), nato ga ponovno vstavite v aparat;
8. Ko filter namestite, morate prisotnost slednjega signalizirati aparatu.
9. Pritisnite  / **esc** (B2) za vstop v meni "Settings" (Nastavitve);
10. Pritisnite drsni tipki  / **<** (B3) ali  (B10) za prikaz "Maintenance" (Vzdrževanje); pritisnite  /  (B11);
11. Pritisnite na drsni tipki, dokler se ne prikaze "Install filter" (Vstavite filter); pritisnite  / ;
12. Pritisnite  /  za potrditev;
13. Pod dulec za vročo vodo (C6) namestite posodo (prostornine: min. 500 ml), nato pritisnite  /  za začetek točenja;
14. Aparat prične točiti vodo;
15. Ko se točenje zaključi, se aparat samodejno vrne v stanje pripravljenosti za uporabo.

Sedaj je filter aktiviran in aparat lahko uporabljate.

14.2 Zamenjava filtra

Filter (C4) zamenjajte, ko aparat poda zahtevo. Če ga želite takoj zamenjati, pritisnite  /  (B11) in sledite postopkom v točki 8. Če želite preložiti zamenjavo filtra, pritisnite  / **esc** (B2): na zaslonu vas bo simbol  opominjal, da je treba zamenjati filter. Za prikaz postopajte na naslednji način:

1. Odstranite rezervoar (A14) in izbrani filter;
2. Novi filter odstranite iz embalaže in nadaljujte, kot je prikazano v točkah 2-3-4-5-6-7 prejšnjega odstavka;
3. Pritisnite  / **esc** za vstop v meni "Settings" (Nastavitve);
4. Pritisnite smerni tipki za zbiranje  / **<** (B3) ali  (B10) za prikaz "Maintenance" (Vzdrževanje); pritisnite  / ;
5. Pritisnite na drsni tipki, dokler se ne prikaze "Replace filter" (Zamenjaj filter); pritisnite  / ;
6. Pritisnite  /  za potrditev;

- Pod dulec za vročo vodo (C6) namestite posodo (prostornine: min. 500 ml), nato pritisnite  /  (slika 8) za začetek točenja;
- Ko se točenje zaključi, se aparat samodejno vrne v stanje pripravljenosti za uporabo.



















Sedaj je novi filter aktiviran in lahko uporabljate aparat.

Opomba:

Po preteku dveh mesecev (glej disk s časom), ali če aparat niste uporabljali za 3 tedne, zamenjajte filter čeprav aparat tega še ne zahteva.

14.3 Odstraniti filter

Če želite uporabljati aparat brez filtra (C4), ga morate odstraniti in označiti odstranitev. To opravite na naslednji način:

- Odstranite rezervoar (A14) in izrabljeni filter;
- Pritisnite  /  (B2) za vstop v meni "Settings" (Nastavitve);
- Pritisnite drsni tipki  /  (B3) ali  /  (B10) za prikaz "Maintenance" (Vzdrževanje): pritisnite  /  (B11);
- Pritisnite drsni tipki  /  ali  /  za prikaz "Remove filter" (Odstranitev filtra): pritisnite  / ;
- Pritisnite  /  za potrditev odstranitve: aparat se vrne v prejšnji prikaz;
- Nato 2-krat pritisnite  /  za izhod iz menija.

Opomba:

Po preteku dveh mesecev (glejte datum) ali če aparat ni bil uporabljen 3 tedne, odstranite filter tudi, če aparat tega še ne zahteva.

16. SPOROČILA NA ZASLONU

PRIKAZANO SPOROČILO	MOŽEN VZROK	REŠITEV
Napolnite posodo	V rezervoarju (A14) ni dovolj vode.	Napolnite rezervoar z vodo in/ali ga pravilno vstavite tako, da ga potisnete do konca, dokler ne zaslišite vklopa (sl. 4).
Vstavite posodo	Rezervoar (A14) ni pravilno vstavljen.	Rezervoar pravilno vstavite tako, da ga potisnete do konca (sl. 4).
Izpraznite posodo za usedline	Posoda za kavne usedline (A17) je polna.	Izpraznite posodo za kavne usedline, posodo za zbiranje kapljevine (A19) ter jih očistite, nato jih vstavite. Pomembno: ko izvlečete posodo za zbiranje kapljevine morate obvezno izprazniti in očistiti tudi predal za kavne usedline, in sicer tudi v primeru, da ta še ni popolnoma napolnjena. Če tega ne opravite, se lahko zgodi, da se bo med kasnejšo pripravo kave posoda za usedline preveč napolnila in zamašila aparat.
		→

15. TEHNIČNI PODATKI



Napetost:	220-240 V ~ 50/60 Hz max. 10A
Priključna moč:	1450 W
Tlak:	1,5MPa (15 bar)
Prostornina vodnega rezervoarja:	2 l
Mere DxŠxV:	260x470x360 mm
Dolžina kabla:	1200 mm
Teža:	11 kg
Največja prostornina posode za zrnje:	380 kg

De'Longhi si pridržuje pravico, da kadarkoli spremeni tehnične in estetske značilnosti, ne da bi pri tem spreminjala delovanje in kakovost izdelkov.

15.1 Nasveti za varčevanje z energijo

- Če želite zmanjšati porabo energije po točenju enega ali več napitkov, odstranite posodo (D) ali pripomočke.
- Nastavite samodejni izklop na 15 minut (glejte odstavek "6.4 General (Splošno)");
- Zaženite varčevanje z energiji (glejte odstavek "6.4 General (Splošno)");
- Ko stroj to zahteva, opravite odstranjevanja vodnega kamna (glejte poglavje "12. Odstranjevanje vodnega kamna").

PRIKAZANO SPOROČILO	MOŽEN VZROK	REŠITEV
Vstavite posodo za usedline	Po čiščenju posoda za kavne usedline (A17) ni vstavljena v aparat.	Odstranite posodo za zbiranje kapljavine (A19) in znova vstavite vsebnik kavnih usedlin.
Vnesite predhodno mleto kavo ESC za razveljavitev	Izbrali ste funkcijo "predhodno mleta kava", vendar predhodno mlete kave niste vstavili v lijak (A4).	V lijak vsujete predhodno mleto kavo ali odstranite izbiro za predhodno mleto kavo.
Vnesite predhodno mleto kavo ESC OK	Zahtevali ste kavo LONG s predhodno mleto kavo	V lijak (A4) vsujete eno poravnano merico mlete kave in pritisnite  /  (B11) za nadaljevanje in dokončanje priprave.
Napolnite posodo za zrnje ESC za razveljavitev	Kave v zrnju je zmanjkalo.	Posodo napolnite s kavo v zrnih (A3) (slika 8).
	Lijak za predhodno mleto kavo (A4) je zamašen.	Izpraznite lijak z uporabo čopiča (C5), kot je opisano v odst. "11.8 Čiščenje lijaka za vnos predhodno mlete kave".
Kava je predrobno mleta Nastavite mlinček ESC za razveljavitev	Kava je predrobno mleta, zaradi česar kava prepočasi ali sploh ne izteka.	Ponovite pripravo kave in obrnite gumb za nastavitev kavnega mlinčka (A5) (slika 11) sournjo za eno stopnjo proti številki 7, medtem ko mlinček deluje. Če po pripravi 2 kav ta še naprej prepočasi teče iz dulca, ponovite nastavljanje preko ročice za nameščanje za še en klik (glejte odst. "7.4 Nastavitev mlinčka za kavo"). Če težava ni odpravljena, se prepričajte, ali je rezervoar za vodo (A14) vstavljen do konca.
	Če je prisoten filter za mehčanje vode (C4), je morda v filtru prisoten zračni mehur, ki preprečuje iztekanje.	Vstavite dulec za vročo vodo (C6) v aparat in natočite nekaj vode, dokler pretok ne bo regularen.
Zmanjšajte odmerek kave ESC za razveljavitev	Uporabili ste preveč kave.	Izberite blažji okus s pritiskom na  /  (B11) ali zmanjšajte količino mlete kave.
Vstavite dulec za vodo	Dulec za vodo (C6) ni vstavljen ali je slabo vstavljen.	Do konca vstavite dulec za vodo (slika 5).
Vstavite posodo za mleko	Posoda za mleko (D) ni pravilno vstavljena.	Vstavite posodo za vodo in jo potisnite do konca (sl. 16).
Vstavite enoto poparnika	Po čiščenju niste ponovno vstavili poparnika.	Vstavite poparnik, kot je opisano v odst. "11.9 Čiščenje poparnika".
Prazen obtok Napolnite obtok Vroča voda Potrditi?	Vodni obtok je prazen.	Pritisnite  /  (B11) in pustite, da voda izteka iz dulca (C6). Če težava ni odpravljena, preverite, ali je rezervoar za vodo (A14) vstavljen do konca.
Pritisnite OK za CLEAN	Posoda za mleko (D) je vstavljena z gumbom za reguliranje pene (D1) v položaju CLEAN.	Za nadaljevanje s funkcijo CLEAN, pritisnite  /  (B11) ali obrnite gumb za reguliranje pene na drug položaj.
→		

PRIKAZANO SPOROČILO	MOŽEN VZROK	REŠITEV
Gumb na CLEAN ESC za razveljavitev	Pravkar ste pripravili mleko, zato je potrebno opraviti čiščenje notranjega obtoka posode za mleko (D).	Obrnite gumb za reguliranje pene (D1) na položaj CLEAN (slika 20).
Obrnite gumba za reguliranje pene	Posoda za mleko (D) je vstavljena z gumbom za reguliranje pene (D1) v položaju CLEAN.	Gumb za reguliranje pene obrnite na enega od položajev za reguliranje mlečne pene.
Odstraniti vodni kamen ESC da bi zbrisali OK za postopek odstranjevanja vodnega kamna (~45 minut)	Označuje, da je iz aparata potrebno odstraniti vodni kamen.	Čim prej je potrebno opraviti postopek odstranjevanja vodnega kamna, opisan v poglavju "12. Odstranjevanje vodnega kamna".
Zamenjajte filter ESC da bi zbrisali OK da bi zamenjali	Filter mehčalca vode "C4. Filter za mehčanje vode (če je predviden)" je iztrošen.	Zamenjajte filter ali ga odstranite po navodilih v odst. "14. Filter za mehčanje vode".
Splošni alarm	Notranjost aparata je zelo umazana.	Natančno očistite aparat, kot je to opisano v poglavju "11. Čiščenje". Če je po opravljenem čiščenju sporočilo še vedno prikazano, se obrnite na servisni center.
	Zapomnite si, da je potrebno očistiti notranji obtok posode za mleko (D).	Obrnite gumb za reguliranje pene (D1) na položaj CLEAN (slika 17).
	Zapomnite si, da je filter mehčalca vode (C4) je izrabljen in ga je potrebno zamenjati ali odstraniti.	Zamenjajte filter ali ga odstranite po navodilih v pog. "14. Filter za mehčanje vode".
	Opominja, da je potrebno odstraniti vodni kamen iz aparata.	Čim prej je potrebno opraviti postopek odstranjevanja vodnega kamna, opisan v poglavju "12. Odstranjevanje vodnega kamna". Morebitna zahteva aparata po dveh zbližanih ciklih odstranjevanja vodnega kamna je normalno, saj je posledica razvitega nadzornega sistema aparata.
ECO	Varčevanje z energijo je aktivno.	Da bi izključili varčevanje z energijo sledite navodilom v ods. . "6.4 General (Splošno)" - "Energy saving (Varčevanje z energijo)"

17. REŠEVANJE TEŽAV

Spodaj so opisana nekatera mogoča nepravilna delovanja.

Če problema ne uspete rešiti na opisan način, se morate obrniti na tehnično službo.

TEŽAVA	MOŽEN VZROK	REŠITEV
Kava ni vroča.	Pred pripravo niste ogreli skodelic.	Skodelice splaknite z vročo vodo, da se ogrejejo (OP: lahko uporabite funkcijo vroče vode).
	Notranji obtoki aparata so se ohladili, ker je preteklo 2/3 minute od zadnje kave.	Pred pripravo kave z izpiranjem segrejte notranje obtoke (glejte odst. "6.1 Rinsing (Izpiranje)").
	Nastavljena temperatura kave je nizka.	V meniju nastavite višjo temperaturo kave (glejte odst. "6.4 General (Splošno)" "Set temperature (Nastavitev temperature)").
Kava je redka in ima malo kreme.	Kava je pregrobo mleta.	Obrnite gumb za reguliranje mletja (A5) za eno stopnjo proti številki 1 na levo, ko mlinček deluje (slika 11). Nadaljujte po eno stopnjo, dokler ne nastavite kave po vašem okusu. Učinek bo viden po 2 iztočenih kavah (glejte odst. "7.4 Nastavitev mlinčka za kavo").
	Kava ni primerna.	Uporabite mešanico kave za aparate za ekspresno kavo.
Kava prepočasi izteka ali izteka po kapljicah.	Kava je predrobno mleta.	Obrnite gumb za nastavitev mletja (A5) za eno stopnjo proti številki 7 v desno, medtem ko mlinček deluje (slika 11). Nadaljujte po eno stopnjo, dokler ne nastavite kave po vašem okusu. Učinek bo viden po 2 iztočenih kavah (glejte odst. "7.4 Nastavitev mlinčka za kavo").
Kava LONG ima preveč kreme	Kava je predrobno mleta.	Obrnite gumb za nastavitev mlinčka za kavo "A5. Gumb za nastavitev stopnje mletja kave" za eno stopnjo proti številki 7 v desno, medtem ko mlinček deluje (slika 11). Nadaljujte po eno stopnjo, dokler ne nastavite kave po vašem okusu. Učinek se pozna šele po 2 pripravljenih kavah.
Aparat ne toči kave	Aparat je zaznal nečistoče v notranjosti: na zaslonu je prikazano "Please wait/Prosim, počakajte".	Počakajte, da se aparat vrne v stanje uporabe in ponovno izberite želen napitek. Če se težave ne odpravijo, se obrnite na pooblaščen servisni center.
Kava ne izhaja iz enega ali obeh dulcev.	Šobi dulca za kavo (A9) sta zamašeni.	Šobi očistite z zobobrcem (slika 23).
Aparat se ne vklopi	Vtič ni priključen v vtičnico.	Vstavite vtič v vtičnico (slika 1).
		→

TEŽAVA	MOŽEN VZROK	REŠITEV
Poparnika ni mogoče odstraniti	Izklopa niste pravilno opravili	Izklopite s pritiskom na tipko  (A7) (slika 9) (glejte pog. "5. Izklop aparata").
Ob zaključku odstranjevanja vodnega kamna aparat zahteva tretje izpiranje	Med ciklom splakovanja rezervoar za vodo (A14) ni bil napolnjen do oznake nivoja MAX.	Postopajte po zahtevah aparata, izpraznite najprej posodo za zbiranje kapljevine (A19), da bi se izognili razlitju.
Mleko ne izteka iz dulca (D5)	Pokrov (D1) posode za mleko je umazan	Očistite pokrov posode za mleko, kot je to opisano v odst. "11.10 Čiščenje posode za mleko".
	Prepričajte se, da je cevka za zajemanje mleka (D4) pravilno vstavljena v ustrezen sedež na dnu pokrova posode za mleko (slika 14)	Cevko za zajemanje vstavite do dna
Mleko ima velike mehurje ali izhaja z brizgi iz točilne cevke za mleko (D5) ali je premalo spenjeno	Mleko ni dovolj hladno ali ni delno ali popolnoma posneto	Uporabite posneto mleko, oziroma delno posneto mleko, ki naj ima v vsakem primeru temperaturo iz hladilnika (okoli 5°C). Če rezultat še vedno ni tak, kot želite, poskusite zamenjati vrsto mleka.
	Gumb za nastavitev pene (D1) je slabo nastavljen.	Nastavite po navodilih v odst. "8.2 Nastavitev količine pene".
	Pokrov (D1) ali gumb za reguliranje pene (D1) posode za mleko ali spojnik cevi za zajemanje (D4) sta zamazana	Očistite pokrov, gumb posode za mleko in spojnik cevi za zajemanje, kot je opisano v odst. "11.10 Čiščenje posode za mleko".
	Šoba za vročo vodo (A10) je umazana	Očistite šobo, kot je opisano v odst. "11.11 Čiščenje šobe za vročo vodo".
Aparat ne uporabljate in se slišijo zvoki ali rahlo pihanje pare	Aparat je pripravljen za uporabo ali ste ga izklopili pred kratkim, ter je nekaj kapljic kondenzata padlo v še topel uparjalnik	Ta pojav je del normalnega delovanja aparata; da bi omejili pojav, izpraznite posodo zbiranje kapljevino.

Register Now 
www.delonghi.com/register