



# ECAM51X.55

전자동 에스프레소 /  
카푸치노 머신  
사용 설명서

BEAN TO CUP ESPRESSO AND  
CAPPUCCINO MACHINE  
Instruction for Use

사용 설명 동영상:  
<http://ecam51055.delonghi.com>



**DeLonghi**

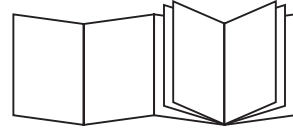
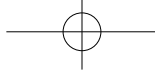

**B**

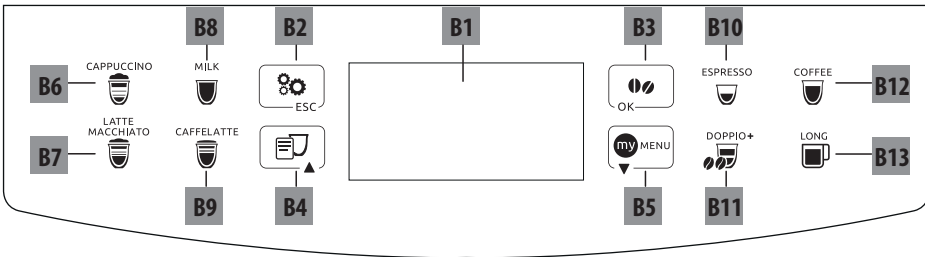

**C**

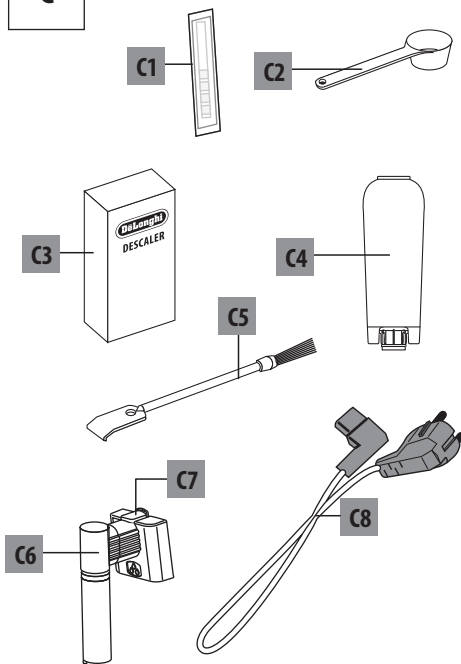

**D**

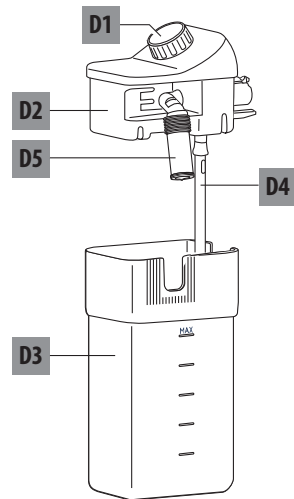

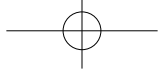

**A**

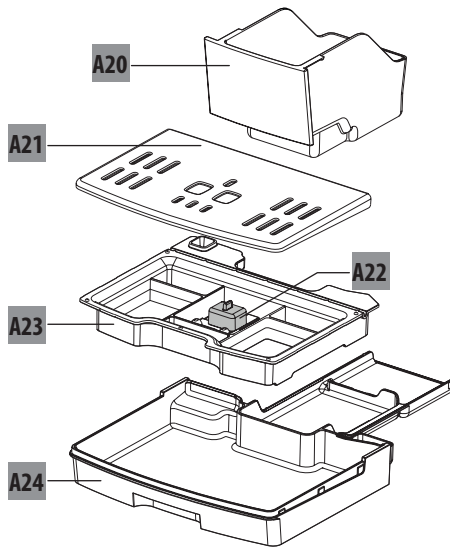
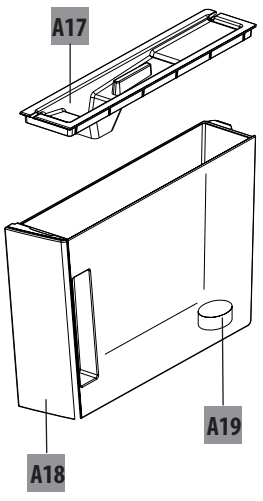
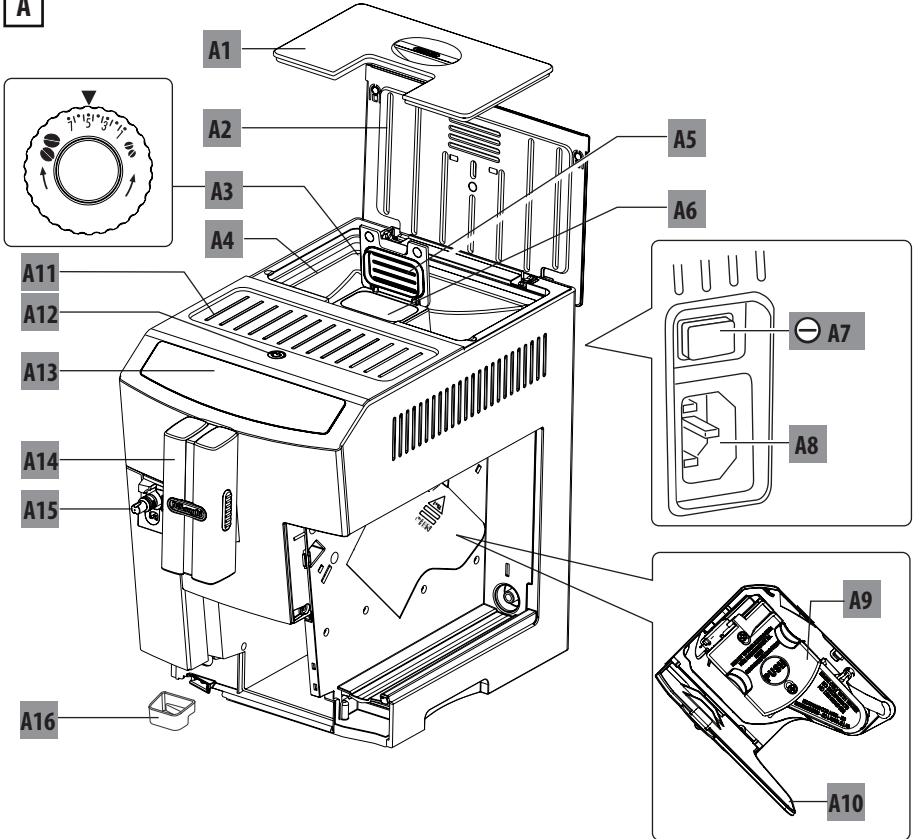

3페이지

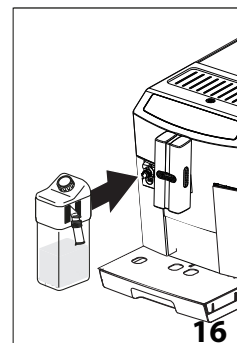
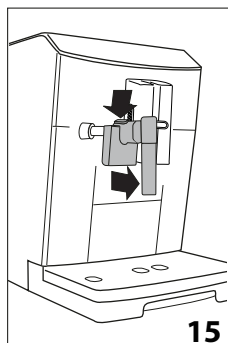
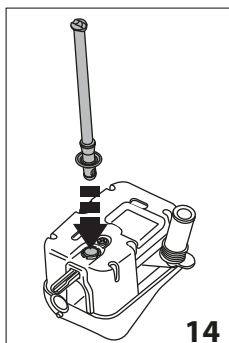
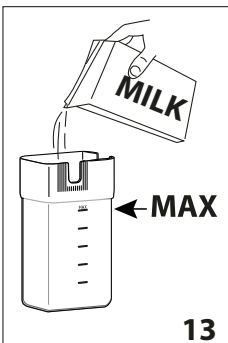
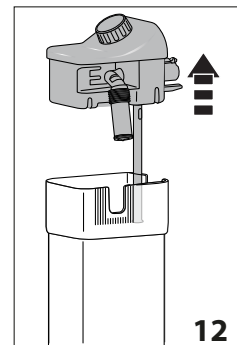
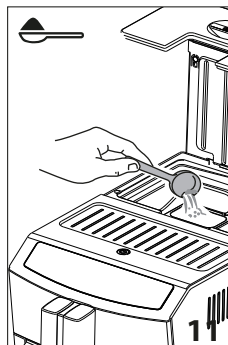
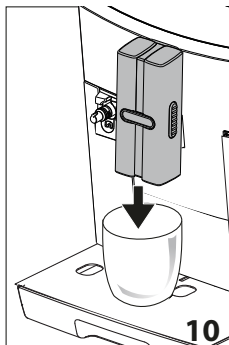
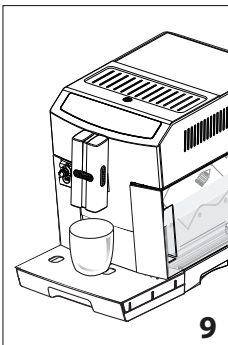
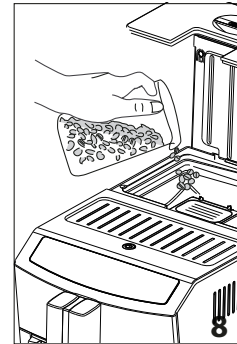
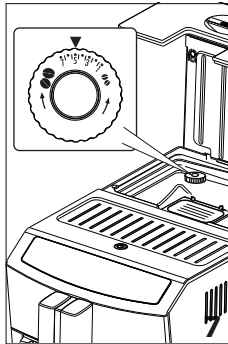
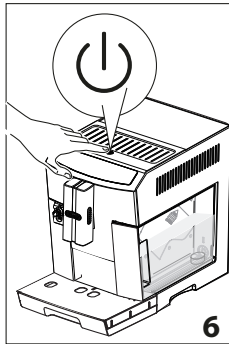
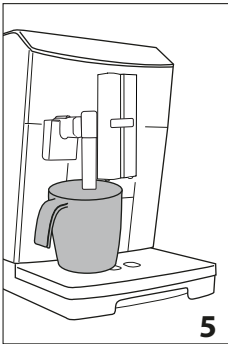
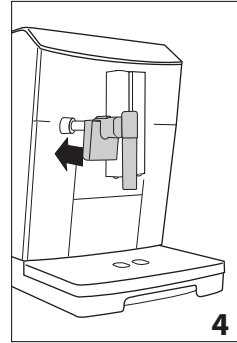
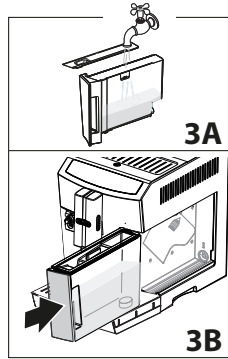
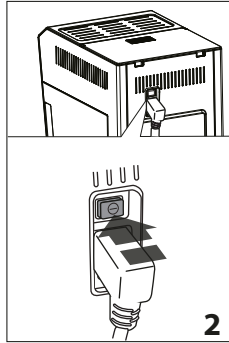
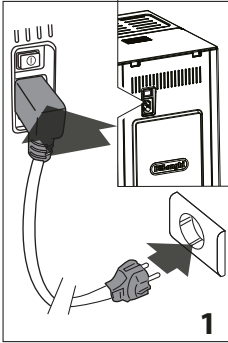
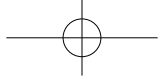

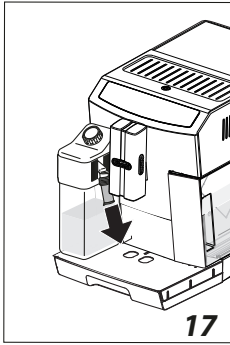
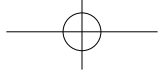

17

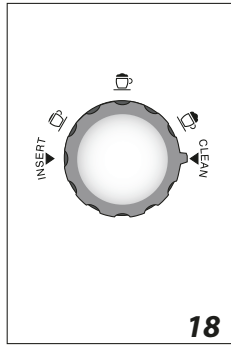

18

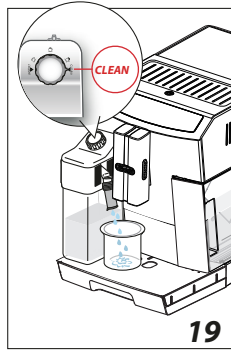

19

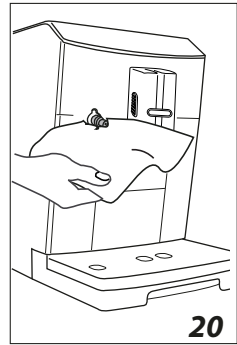

20

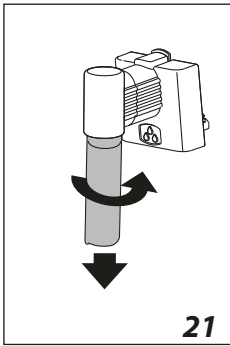

21

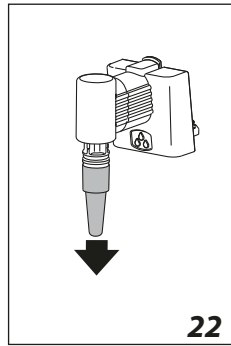

22

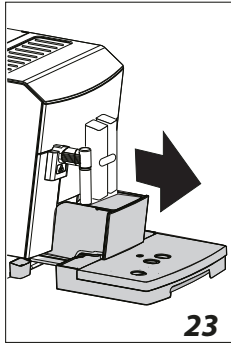

23

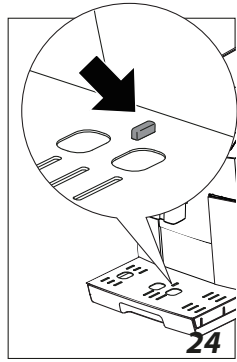

24

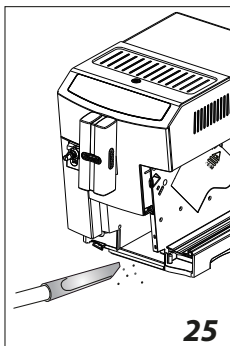

25



26A

26B

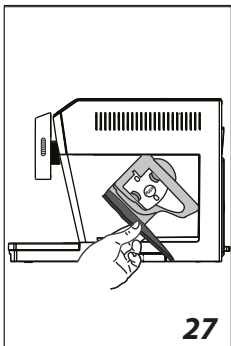

27

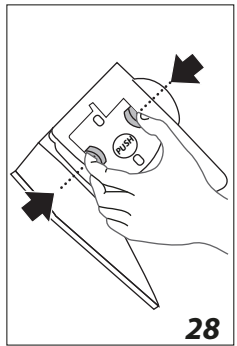

28

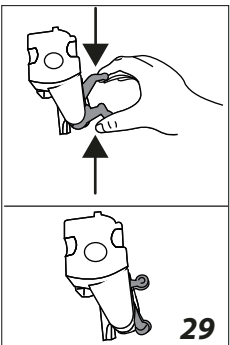

29

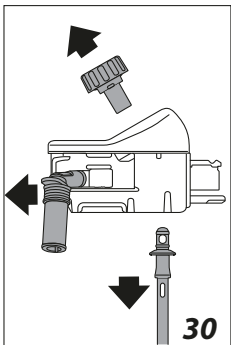

30

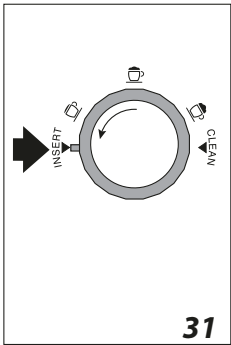

31

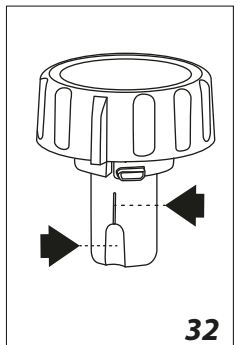

32

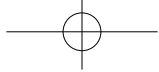

## 목차

<b>1. 기본 안전 경고.....</b>	<b>7</b>	<b>14. 청소.....</b>	<b>19</b>
<b>2. 안전 경고.....</b>	<b>8</b>	14.1 기기 청소.....	19
2.1 이 설명서에 사용되는 기호.....	8	14.2 기기의 내부 수로 청소.....	19
2.2 지정된 사용.....	8	14.3 커피 찌꺼기 컨테이너 청소.....	19
2.3 사용 설명서.....	8	14.4 드립 받침대 및 응축액 받침대 청소.....	19
<b>3. 소개.....</b>	<b>8</b>	14.5 커피 머신 내부 청소.....	20
3.1 팔호 안의 글자.....	8	14.6 물통 청소.....	20
3.2 문제 해결 및 수리.....	9	14.7 커피 추출구 청소.....	20
3.3 앱 다운로드.....	9	14.8 분쇄 커피 주입구 청소.....	20
<b>4. 설명.....</b>	<b>9</b>	14.9 추출기 청소.....	20
4.1 기기 설명.....	9	14.10 우유 컨테이너 청소.....	20
4.2 제어판 설명.....	9	14.11 온수 노즐 청소.....	20
4.3 액세서리 설명.....	10	<b>15. 석회질 제거.....</b>	<b>21</b>
4.4 우유 컨테이너 설명.....	10	<b>16. 물 경도 설정.....</b>	<b>22</b>
<b>5. 사용 전.....</b>	<b>10</b>	16.1 물 경도 측정.....	22
5.1 기기 점검.....	10	16.2 물 경도 설정.....	22
5.2 기기 설치.....	10	<b>17. 연수 필터.....</b>	<b>22</b>
5.3 기기 연결.....	10	17.1 필터 설치.....	22
5.4 기기 설정.....	10	17.2 필터 교체.....	23
<b>6. 기기 전원 켜기.....</b>	<b>10</b>	17.3 필터 분리.....	23
<b>7. 기기 전원 끄기.....</b>	<b>11</b>	<b>18. 기술 데이터.....</b>	<b>23</b>
<b>8. 메뉴 설정.....</b>	<b>11</b>	<b>19. 기기 폐기 처분.....</b>	<b>24</b>
8.1 세척.....	11	<b>20. 표시 메시지.....</b>	<b>24</b>
8.2 언어.....	11	<b>21. 문제 해결.....</b>	<b>26</b>
8.3 유지 관리.....	12		
8.4 음료 프로그래밍.....	12		
8.5 내 음료 프로그래밍.....	13		
8.6 일반.....	13		
8.7 블루투스.....	14		
8.8 통계.....	14		
<b>9. 커피 만들기.....</b>	<b>14</b>		
9.1 임시로 커피 아로마 바꾸기.....	14		
9.2 원두를 사용해 자동 레시피 만들기.....	14		
9.3 분쇄 커피를 사용해 커피 만들기.....	15		
9.4 커피 그라인더 조절.....	16		
9.5 뜨거운 커피를 만들기 위한 팁.....	16		
<b>10. 카푸치노와 우유 베이스 커피 만들기.....</b>	<b>16</b>		
10.1 우유 컨테이너 채우기 및 부착.....	16		
10.2 거품 양 조절.....	16		
10.3 카푸치노와 우유 베이스 커피 자동 추출.....	17		
10.4 사용 후 우유 컨테이너 청소.....	17		
<b>11.  프로그래밍 및 선택.....</b>	<b>17</b>		
<b>12. 온수 추출.....</b>	<b>18</b>		
<b>13. 스팀 추출.....</b>	<b>18</b>		
13.1 스팀을 사용해 우유 거품 만들기 팁.....	18		
13.2 사용 후 온수/스팀 추출구 청소 사용 후.....	18		

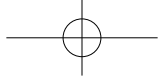

## 1. 기본 안전 경고

- 신체 및 감각 기능에 장애가 있거나 지적 장애가 있는 사람, 경험과 지식이 부족한 사람(어린이 포함)은 그들의 안전을 책임지는 사람이 기기 사용을 감독하거나 지침을 내릴 때만 이 기기를 이용할 수 있습니다.
- 어린이가 기기로 장난을 치지 않도록 잘 살펴봐야 합니다.
- 지정된 용도: 이 기기는 커피, 우유 및 온수를 기본 재료로 사용하여 음료를 추출하도록 설계 및 제작되었습니다. 기타 목적으로 사용하는 것은 부적절하며 위험을 초래할 수 있습니다. 제조사는 기기의 잘못된 사용에서 비롯된 피해에 대해 그 어떠한 책임도 지지 않습니다.
- 사용 후 열판의 표면은 뜨거운 상태로 유지되며, 기기의 외부는 사용에 따라 수분 동안 뜨거운 열기가 그대로 남을 수 있습니다.
- 기기를 청소할 경우, "13. 청소" 단원에 제시한 지침들을 따르십시오.
- 어린이가 보호자의 감독 없이 청소와 사용자 보수 관리를 수행해서는 안 됩니다.
- 기기를 청소할 때 물속에 넣지 마십시오.
- 주의: 기기의 파손을 방지하려면 알칼리성 세제로 청소하지 마십시오. 가능하다면 부드러운 천과 중성 세제를 사용하십시오.
- 본 기기는 가정용으로만 제공됩니다. 매장, 사무실 및 기타 근로 환경의 탕비실이나 농가에서 사용해서는 안 됩니다. 또한 호텔, 모텔, 여관 및 기타 주거 유형 숙박 업소에서 사용해서는 안 됩니다.
- 플러그나 전원 코드가 손상된 경우에는 고객 서비스 센터를 통해 교체하여 위험을 방지해야 합니다.
- 분리형 전원 코드가 있는 기기: 전원 코드 커넥터 또는 기기 뒷면의 콘센트에 물이 튀지 않도록 주의하십시오.
- 중요: 표면이 유리 재질로 된 모델: 표면에 균열이 있는 경우에는 기기를 사용하지 마십시오.
- 사용 중인 커피 메이커는 캐비닛에 집어넣지 마십시오.

### 유럽 시장에만 해당되는 사항:

- 이 기기는 만 8세 이상의 어린이가 감독받거나 안전한 기기 사용에 관한 지침을 읽고 관련 위험 요소를 이해하고 있는 경우에 이용할 수 있습니다. 어린이가 만 8세 미만이거나 보호자의 감독 없이는 청소와 사용자 보수 관리를 수행해서는 안 됩니다. 기기와 전원 코드를 만 8세 미만 어린이의 손이 닿지 않는 곳에 두십시오.

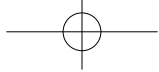

- 신체 및 감각 기능에 장애가 있거나 지적 장애가 있는 사람, 경험과 지식이 부족한 사람은 관리 감독하에서나 안전한 기기 사용에 관한 지침을 숙지하고 관련 위험 요소를 이해하고 있을 때만 이 기기를 이용할 수 있습니다.
- 어린이가 기기로 장난을 치지 않도록 하십시오.
- 자리를 비울 때나 조립, 분해 또는 청소 전에는 항상 기기의 전원을 뽑으십시오.



옆의 기호가 표시된 표면은 사용 중에 뜨거워질 수 있습니다. 이 기호는 특정 모델에만 표시됩니다.

## 2. 안전 경고

### 2.1 이 설명서에 사용되는 기호

중요한 경고는 아래와 같은 기호로 표시되어 있습니다. 이 경고를 반드시 지키시기 바랍니다.



#### 위험!

경고를 제대로 지키지 않을 경우 감전으로 인한 피해로 생명을 잃을 수도 있습니다.



#### 중요!

경고를 제대로 지키지 않을 경우 부상을 당하거나 기기가 손상될 수 있습니다.



#### 화상 위험!

경고를 제대로 지키지 않을 경우 화상을 입을 수 있습니다.



#### 참고:

이 기호는 사용자를 위한 중요한 조언이나 정보를 나타냅니다.



#### 위험!

전기 기기인 관계로 감전을 일으킬 수 있습니다. 따라서 다음과 같은 안전 경고를 따라야 합니다.

- 젖은 손이나 발로 기기를 절대 만지지 마십시오.
- 젖은 손으로 플러그를 절대 만지지 마십시오.
- 콘센트가 언제 어디서나 손이 닿을 수 있는 곳에 있어야만 필요할 때 기기의 코드를 뽑을 수 있습니다.
- 직접 플러그를 잡고 코드를 뽑으십시오. 전원 케이블을 당기면 손상될 수 있으므로 절대로 잡아당기지 마십시오.
- 기기의 전원을 완전히 차단하려면 주 콘센트에서 코드를 뽑아야 합니다.
- 기기에 문제가 발생하더라도 직접 수리하려 하지 마십시오. 전원을 끄고 주 콘센트에서 코드를 뽑은 뒤 고객센터 서비스 센터에 연락하십시오.
- 기기를 청소하기 전에는 전원을 끄고 주 콘센트에서 코드를 뽑은 뒤 열기가 내려갈 때까지 기다리십시오.



#### 중요!

모든 포장(비닐 봉지, 폴리스티렌 폼)은 어린이의 손에 닿지 않는 곳에 두십시오.



#### 화상 위험!

이 기기에서는 온수가 생성되며 작동 중에 증기가 배출될 수 있습니다.

물이나 뜨거운 증기가 튀어 피부에 닿지 않도록 주의하십시오.

기기 작동 중에는 컵 예열판이 매우 뜨거워질 수 있습니다.

### 2.2 지정된 사용

이 기기는 커피, 우유 베이스 음료 및 온수를 추출하는 용도로 설계 및 제작되었습니다.

기타 목적으로 사용하는 것은 부적절하며 위험을 초래할 수 있습니다. 제조사는 기기의 잘못된 사용에서 비롯된 피해에 대해 그 어떠한 책임도 지지 않습니다.

### 2.3 사용 설명서

기기를 사용하기 전에 이 사용 설명서를 자세히 읽어 보십시오. 이 사용 설명서를 따르지 않으면 화상을 입거나 기기가 손상될 수 있습니다.

제조사는 이 사용 설명서를 준수하지 않아 발생한 피해에 대해 그 어떠한 책임도 지지 않습니다.



#### 참고:

이 사용 설명서를 잘 보관하십시오. 다른 사람에게 기기를 양도할 경우 이 사용 설명서도 함께 제공해야 합니다.

### 3. 소개

저희 전자동 에스프레소 및 카푸치노 머신을 선택해 주셔서 감사합니다.

이 기기로 새로운 생활의 즐거움을 찾으시기 바랍니다. 잠시 시간을 내어 사용 설명서를 읽어 보십시오. 위험 요소와 기기 손상을 방지하는 데 도움이 될 것입니다.

### 3.1 괄호 안의 글자

괄호 안의 글자는 2~3페이지의 기기 설명에 나오는 범례를 가리킵니다.



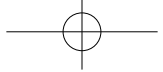

### 3.2 문제 해결 및 수리

문제가 발생할 경우 먼저 "18. 표시 메시지"와 "19. 문제 해결" 부분에 나와 있는 정보에 따라 해결을 시도해 보십시오. 그래도 문제가 해결되지 않거나 추가 정보가 필요하다면 첨부된 "고객 서비스" 시트에 나와 있는 번호로 전화를 걸어 고객 서비스 담당자에게 문의해야 합니다.

시트에 거주 국가가 나와 있지 않다면 보증서에 제공된 번호로 전화를 거십시오. 수리가 필요할 경우에는 드롱기 고객 서비스로만 연락하십시오. 주소는 기계와 함께 제공된 보증서에 나와 있습니다.

### 3.3 앱 다운로드!



드롱기 커피 링크 앱을 사용하여 다양한 기능을 원격으로 제어할 수 있습니다. 이 앱을 통해 기기에 관한 정보는 물론 커피에 관한 정보, 팁, 재미있는 사실들을 빠르고 간편하게 볼 수 있습니다.

이 기능이 있는 기능은 앱을 사용하여 제어하거나 찾아볼 수 있는 기능입니다.

새로운 음료를 3개까지 생성하여 기기에 저장할 수도 있습니다.

**참고:** 호환되는 장치는 "compatibledevices.delonghi.com"에서 확인할 수 있습니다.

## 4. 설명

### 4.1 기기 설명

(3페이지 - A)

- A1. 원두 컨테이너 뚜껑
- A2. 뚜껑
- A3. 분쇄 조절 다이얼
- A4. 원두 컨테이너
- A5. 분쇄 커피 주입구 뚜껑
- A6. 분쇄 커피 주입구
- A7. 전원 스위치(On/O<sup>-</sup>)
- A8. 전원 코드 커넥터 소켓
- A9. 추출기
- A10. 추출기 뚜껑
- A11. 컵 예열판
- A12. 버튼: 기기를 켜거나 끕니다(대기).

- A13. 제어판
- A14. 커피 추출구(높이 조절 가능)
- A15. 온수 및 스팀 노즐
- A16. 응축액 받침대
- A17. 물통 뚜껑
- A18. 물통
- A19. 연수 필터 장착 위치
- A20. 커피 찌꺼기 컨테이너
- A21. 컵 받침대
- A22. 드립 받침대 수위 표시기
- A23. 드립 받침대 그릴
- A24. 드립 받침대

### 4.2 제어판 설명

(2페이지 - B)

제어판에 있는 다수의 버튼은 이중 기능을 합니다. 이 내용은 설명의 괄호 안에 표기되어 있습니다.

- B1. 디스플레이: 사용자에게 기기 사용에 대해 안내합니다.
- B2. : 기기 설정 메뉴(설정 메뉴에서는 "ESC" 버튼과 같은 역할을 해 선택한 기능을 종료하거나 메인 메뉴로 돌아갑니다.)
- B3. : 아로마 선택(설정 메뉴를 이용할 때 이 버튼은 선택을 확인하는 "OK" 버튼과 같은 역할을 합니다.)
- B4. : 음료 선택 메뉴(직접 선택한 음료 제외): Ristretto(리스트레토), Espresso Lungo(에스프레소 롱고), 2 Espresso(더블 에스프레소), Flat white(플랫 화이트), Espresso Macchiato(에스프레소 마키아토), Cappuccino+(카푸치노+), Cappuccino Mix(카푸치노 믹스), Hot water(온수), Steam(스팀)(누르면 위로 스크롤할 수 있음)
- B5. : 내 음료 선택 메뉴. 설정 메뉴 "8.1 내 음료 프로그래밍"에서 미리 프로그래밍하지 않은 경우, 기기를 처음 사용할 때 해당 음료가 직접 프로그래밍됩니다(누르면 아래로 스크롤할 수 있음).

직접 선택한 우유 베이스 음료:

- B6. : Cappuccino (카푸치노)
- B7. : Latte macchiato (라테 마키아토)
- B8. : Hot milk (핫 밀크)
- B9. : Ca<sup>-</sup> elatte (카페라테)

직접 선택한 커피:

- B10. : Espresso (에스프레소)
- B11. : Doppio+ (도피오+)
- B12. : Co<sup>e</sup> e(커피)
- B13. : Long(롱커피)

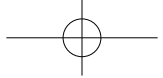

### 4.3 액세서리 설명

(2페이지 - C)

- C1. 지시약 용지(한국어 사용 설명서에 첨부되어 있음)
- C2. 분쇄 커피 계량 스푼
- C3. 석회 제거제
- C4. 연수 필터(특정 모델에만 있음)
- C5. 청소용 브러시
- C6. 온수 추출구
- C7. 추출구 열림 버튼
- C8. 전원 코드

### 4.4 우유 컨테이너 설명

(2페이지 - D)

- D1. 거품 조절 및 CLEAN(청소) 다이얼
- D2. 우유 컨테이너 뚜껑
- D3. 우유 컨테이너
- D4. 우유 흡입관
- D5. 우유 거품 추출구(조절 가능)

## 5. 사용 전

### 5.1 기기 점검

포장을 제거한 후에 제품이 온전한지 손상된 부분은 없는지 확인하십시오. 그리고 모든 액세서리(C)가 들어 있는지 확인하십시오. 손상이 눈에 띌 경우 기기를 사용하지 말고 드롱기 고객 서비스 센터에 연락하십시오.

### 5.2 기기 설치



**중요!**

기기를 설치할 때 다음 안전 경고를 준수해야 합니다.

- 기기는 열을 발산합니다. 부엌의 적당한 장소에 기기를 설치하는 경우, 기기 양 측면 및 후면과 벽 사이에 3cm 이상, 커피 메이커 위쪽으로 15cm 이상 공간을 두십시오.
- 안으로 유입되는 물로 인해 기기가 손상될 수 있습니다. 기기를 수도나 싱크대 근처에 놓지 마십시오.
- 안에 들어 있는 물이 열면 기기가 손상될 수 있습니다. 온도가 영하로 떨어질 수 있는 공간에 기기를 설치하지 마십시오.
- 전원 코드(C8)를 정돈할 때 날카로운 모서리에 손상되거나 뜨거운 표면(예: 전기 열판)에 닿지 않도록 주의하십시오.

### 5.3 기기 연결



**중요!**

주 전원 공급 전압이 기기 하단에 있는 명판에 표시된 수치와 일치하는지 확인하십시오. 최소 전류 정격 10A만을 사용하여 효율적으로 접지되고 올바르게 설치된 콘센트에 연결하십시오.

전원 콘센트가 기기의 플러그와 일치하지 않을 경우에는 자격을 갖춘 전문가를 통해 적합한 유형의 콘센트로 교체하십시오.







## 5.4 기기 설정



**참고:**

- 기기의 공장 테스트에 커피가 사용되었기 때문에 그라인더에 커피 흔적이 남아 있는 것은 정상적인 현상입니다. 하지만 기기는 새 제품이니 안심하십시오.
- “16. 물 경도 설정” 부분의 사용 지침에 따라 최대한 빨리 물 경도를 알맞게 설정해야 합니다.

1. 기기 뒤쪽에 있는 콘센트(A8)에 전원 코드(C8) 커넥터를 연결하고 주 전원 공급 장치에 기기를 연결하십시오(그림 1). 기기 뒤쪽에 있는 전원 스위치(A7)를 눌렀는지 확인합니다(그림 2).
2. “Language(언어)”: 원하는 언어가 두 점선 사이에 표시될 때까지 선택 화살표  (B4) 또는  (B5)를 누른 다음,  (B3)를 눌러 확인합니다. 기기 디스플레이에 나타나는 지침을 따르십시오(B1).
3. “Fill tank(물통 채우기)”: 물통(A18)을 분리하고 MAX(최대 수위) 선까지 깨끗한 물로 채운 다음(그림 3A) 물통을 다시 끼웁니다(그림 3B).
4. “Insert water spout(온수 추출구 삽입)”: 온수 추출구(C6)가 노즐(A15)에 부착되어 있는지 확인한 다음(그림 4), 최소 용량 100ml의 용기(그림 5)를 추출구 아래에 놓습니다.
5. “Water circuit empty, Fill water circuit, Hot water, Conÿrm?(수로가 비었음. 수도 물 채우기. 온수로 하시겠습니까?)”
6.  를 눌러 확인합니다. 기기의 추출구에서 온수가 나온 후 자동으로 꺼집니다. 이제 커피 머신을 정상적으로 사용할 수 있습니다.



**참고:**

- 기기를 처음 사용할 경우, 카푸치노 4~5잔을 만들고 난 후부터 만족할 만한 맛을 냅니다.
- 기기를 처음 사용할 때 수로가 비어 있기 때문에 기기 작동시 큰 소음이 발생할 수 있습니다. 수로에 물이 가득 차면 소음은 점차 줄어듭니다.
- 처음 카푸치노를 만들 때 5~6잔 정도는 물 끓는 소리가 나는 것이 정상입니다. 이후부터는 소리가 점차 줄어듭니다.
- 커피의 풍미를 더하고 기기의 성능을 높이고 싶다면 “17. 연수 필터” 부분에 나와 있는 대로 연수 필터(C4)를 설치하는 것이 좋습니다. 커피 머신이 이 필터가 함께 제공되지 않았다면 드롱기 기술 서비스 센터에 연락해 주문하시면 됩니다.



## 6. 기기 전원 켜기

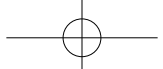

### **i** 참고:

기기를 작동하기 전에 기기 뒤쪽의 전원 스위치(A7)가 켜져 있는지 확인하십시오(그림 2).

기기의 전원을 켤 때마다 자동 예열 및 세척 사이클이 진행되는데, 중간에 중단할 수 없습니다. 이 사이클이 끝난 후에만 기기를 사용할 수 있습니다.

### **⚠** 화상 위험!

세척 중에는 커피 추출구(A14)에서 온수가 약간 배출되어 그 밑에 있는 드립 받침대(A24)에 모입니다. 물이 튀어 피부에 닿지 않도록 주의하십시오.

• 기기의 전원을 켜려면 **U** 버튼(A12)을 누르십시오(그림 6). 디스플레이(B1)에 "Heating, Please wait (가열 중. 기다려 주십시오)" 메시지가 표시됩니다.

• 가열 후 "Rinsing(세척 중)" 메시지가 표시되며 진행에 따라 서서히 채워지는 표시줄이 나타납니다. 기기는 그 밖에도 온수를 순환해 내부 수도로 가열합니다.

기기가 적정 온도에 이르면 "Select your beverage(음료 선택)"라는 메시지가 표시됩니다.

## 7. 기기 전원 끄기

커피 머신을 사용한 후에 전원을 끌 때마다 자동 세척 사이클이 진행됩니다.

### **⚠** 화상 위험!

세척 중에 커피 추출구(A14)에서 온수가 약간 흘러나옵니다. 물이 튀어 피부에 닿지 않도록 주의하십시오.

• 기기의 전원을 끄려면 **U** 버튼(A12-그림 6)을 누르십시오.  
• "Turning o" underway Please wait(전원을 끄는 중. 기다려 주십시오)" 메시지가 디스플레이(B1)에 표시되면 세척 사이클이 진행되고 전원이 꺼집니다(대기).

### **i** 참고!

기기를 오랫동안 사용하지 않는다면 "비우기" 절차부터 먼저 완료("8.3 유지 관리"- "급수관 물 비우기")한 다음, 다음과 같이 주 전원에서 기기를 분리하십시오.

- 먼저 **U** 버튼(그림 6)을 눌러 기기의 전원을 끕니다.
- 전원 스위치(A7-그림 2)를 끕니다.

### **!** 중요!

기기가 켜져 있는 동안에는 전원 스위치를 누르지 마십시오.

## **8. 메뉴 설정**

메뉴에는 8개의 항목이 있으며 그 중 일부는 다음과 같은 하위 그룹으로 분류됩니다.

- 세척
- 언어
- 유지 관리
- 석회질 제거

- 필터 설치
- (필터가 설치된 경우): 필터 교체
- (필터가 설치된 경우): 필터 분리
- 수로 비우기
- 음료 프로그래밍
- 내 음료 프로그래밍
- 일반:
  - 온도 설정
- 물 경도
- 자동 끄기
- 에너지 절감 모드
- 경고음
- 컵 예열판
- 컵 표시등
- 기본 음료
- 기본값
- 블루투스
- 통계

## 8.1 세척

커피 추출구(A14)와 온수/스팀 추출구(C6)를 삽입한 경우, 기기의 내부 급수관을 청소하고 가열하려면 이 기능을 사용하여 두 추출구에서 온수를 추출하십시오.

커피 추출구와 온수 추출구 아래에 용량이 100ml 이상인 용기를 놓습니다.

기능을 설정하려면 다음 단계를 따르십시오.

1. **ESC** (B2)를 눌러 메뉴로 들어갑니다.
2. 두 점선 사이에 "Language(언어)"가 표시될 때까지 선택 화살표 **TR** (B4) 또는 **MY MENU** (B5)를 누르십시오.
3. **OK** (B3)를 눌러 세척을 시작합니다.

### **⚠** 중요! 화상 위험

온수가 추출되는 동안에는 기기 주변을 떠나지 마십시오.

4. 몇 초 후에 커피 추출구와 온수/스팀 추출구(삽입한 경우)에서 차례로 온수가 나와 기기의 내부 수도를 청소하고 가열합니다. "RINSING(세척 중)"과 함께 진행을 막대가 디스플레이에 표시됩니다. 이 막대는 추출이 진행되면서 서서히 채워집니다.

5. 세척을 중지하려면 **MY MENU** (B5) 또는 **ESC** (B2)를 누르거나 세척이 자동으로 멈출 때까지 기다립니다.

### **i** 참고!

- 기기를 3~4일 이상 사용하지 않았다면 반드시 전원을 켜고 2~3회 세척 작업을 수행한 다음 사용하십시오.
- 청소가 끝나면 보통 커피 찌꺼기 컨테이너(A20)에 물이 찹니다.

## 8.2 언어

디스플레이(B1) 언어를 수정하려면 다음 단계를 따르십시오.

1. **ESC** (B2)를 눌러 "Settings(설정)" 메뉴로 들어갑니다.
2. 두 점선 사이에 "Language(언어)"가 표시될 때까지 선택 화살표 **TR** (B4) 또는 **MY MENU** (B5)를 누르십시오.
3. **OK** (B3)를 누릅니다. 사용 가능한 언어가 표시됩니다.
4. 원하는 언어가 두 점선 사이에 표시될 때까지 선택 화살표 **TR** 또는 **MY MENU**를 누르십시오.
5. **OK**를 눌러 확인합니다.
6. 기기가 "Settings(설정)" 메뉴로 돌아갑니다.
7. 그런 다음, **ESC**를 눌러 메뉴에서 나갑니다.

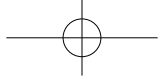

### 8.3 유지 관리

여기서는 시간이 경과함에 따라 기기에 필요한 모든 유지 관리 작업을 찾을 수 있습니다.

- **석회질 제거:** 석회질 제거 방법은 "15. 석회질 제거" 부분을 참조하십시오.
- **필터 설치/필터 교체/필터 분리:** 필터(C4)를 설치, 교체 또는 분리하는 방법은 "17. 연수 필터" 부분을 참조하십시오.
- **수로 비우기:**

작업을 선택하려면 다음 단계를 따르십시오.

1. (B2)를 눌러 "Settings(설정)" 메뉴로 들어갑니다.
2. 두 점선 사이에 "Maintenance(유지 관리)"가 표시될 때까지 선택 화살표 (B4) 또는 (B5)를 누르십시오.
3. (B3)를 눌러 확인합니다.
4. 두 점선 사이에 "Water circuit emptying(수로 비우기)"가 표시될 때까지 선택 화살표 또는 (B5)를 누르십시오.
5. (B3)를 누릅니다.
6. "Conyrm?(맞습니까?):" (B5)를 눌러 확인하거나 (B4)를 눌러 이전 화면으로 돌아갑니다.
7. "Empty grounds container(커피 찌꺼기 컨테이너 비우기)": 찌꺼기 컨테이너(A20)를 꺼낸 후 비웁니다. (B5)를 누릅니다.
8. "Empty drip tray(드립 받침대 비우기)": 드립 받침대(A24)를 비운 후, 찌꺼기 컨테이너 및 그릴(A23)과 함께 기기의 제자리에 끼웁니다. (B5)를 누릅니다.
9. "Place 0.5l container under spouts(추출구 밑에 0.5L 용기 놓기)": 커피 추출구(A14) 및 온수 추출구(C6) 밑에 용기를 놓습니다. (B5)를 누릅니다.

#### **중요! 화상 위험**

수로의 물을 비우는 동안 기기 주변을 떠나지 마십시오.

10. "Rinsing, Please wait(세척 중. 기다려 주십시오)": 기기의 커피 추출구에서 세척 사이클을 진행합니다.
11. "Empty water tank(물통 비우기)": 물통(A18)을 분리하여 물을 완전히 비운 다음, (B5)를 누릅니다.
12. (필터가 설치된 경우) "Remove ylter(필터 분리)": 물통에서 필터를 분리한 다음, (B5)를 누릅니다.
13. "Insert tank, Press OK(물통을 끼운 후 OK를 누름)": 물통을 제자리에 다시 끼운 다음, (B5)를 누릅니다.
14. "Water circ. emptying underway(수로 비우기 진행 중)": 기기의 수로 물이 비워질 때까지 기다립니다 (중요: 추출구에서 온수가 나옵니다); 수로의 물을 비울 때 기기에서 점점 더 큰 소음이 발생할 수 있는데 이러한 현상은 정상입니다.
15. "Empty drip tray(드립 받침대 비우기)": 드립 받침대를 꺼내 물을 비우고 다시 끼운 다음, (B5)를 누릅니다.

16. "Emptying complete press ok to turn o~ (비운 후에 OK를 눌러 끄기)": (B5)를 누릅니다. 기기가 꺼집니다.

#### **참고!**

다음 번에 기기를 켤 때에는 수로에 물을 채워야 합니다: "5.1 기기 설정"의 3번 지침을 따르십시오.

### 8.4 음료 프로그래밍

기기는 기본적으로 표준 양을 자동 추출하도록 설정되어 있습니다. 이러한 양을 수정하고 직접 선택한 음료 및 "DRINK MENU(음료 메뉴)" (B4)를 맞춤 설정하려면 다음 단계를 따르십시오.

1. "4.2 원두를 사용해 자동 레시피 만들기" 또는 "5.3 우유 컨테이너 채우기 및 부착" 및 "8.1 거품 양 조절"에서 설명한 대로 기기에서 음료를 추출할 준비를 합니다.
2. (B2)를 눌러 "Settings(설정)" 메뉴로 들어갑니다.
3. 두 점선 사이에 "Prg. beverages(음료 프로그래밍)"가 표시될 때까지 선택 화살표 (B4) 또는 (B5)를 누르십시오.
4. (B3)를 눌러 확인합니다. 맞춤 설정이 가능한 해당 음료들의 목록이 기기에 표시됩니다.
5. 원하는 음료가 두 점선 사이에 표시될 때까지 선택 화살표 또는 (B5)를 누르십시오. (B3) 버튼을 눌러 확인합니다.
6. 커피가 든 음료: "Program aroma(아로마 프로그래밍)"이 디스플레이에 표시됩니다. 원하는 아로마를 선택할 때까지 선택 화살표 또는 (B5)를 누릅니다("4.1 임시로 커피 아로마 바꾸기" 참조). (B3)를 눌러 선택을 확인합니다. 이제 음료 추출이 시작되며 디스플레이에는 추출한 양을 나타내는 진행 표시줄과 함께 "Program coffee(커피 프로그래밍)"이 표시됩니다. 원하는 양만큼 추출되면 (B4) 또는 (B5)를 누르십시오. **카푸치노와 우유 베이스 커피:** 아로마를 선택하고 확인하면 음료 추출이 시작되며 디스플레이에는 우유 추출량을 나타내는 진행 표시줄과 함께 "Program milk(우유 프로그래밍)"가 표시됩니다. 원하는 양만큼 추출이 완료되면 (B3) 또는 (B5)를 누릅니다. 이제 기기는 커피를 추출합니다. (B3) 또는 (B5)를 누르면 원하는 양만큼 커피 추출이 완료될 때 추출이 중지됩니다. **온수:** (B3)를 누릅니다. 추출이 시작됩니다. 원하는 양만큼 추출이 완료되면 (B3) 또는 (B5)를 누릅니다.
7. "Save parameters?(매개변수를 저장하시겠습니까?):" 설정을 저장하려면 (B3) 또는 (B5)를 누릅니다 (그렇지 않으면 (B2) 또는 (B4)를 누릅니다).
8. "Parameters saved(매개변수가 저장되었습니다)"

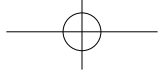

(또는 "Parameters not saved(매개변수가 저장되지 않았습니다)"). 기기는 다시 사용 준비 상태가 됩니다.

또는 를 누르면 언제든지 추출이 중단됩니다.

### 참고!

프로그래밍할 수 있는 최소 용량에 도달하면 디스플레이에는 "OK(확인)" - (B5)가 표시됩니다.

## 8.5 내 음료 프로그래밍

앞서 "16.1 음료 프로그래밍"에 설명된 절차에 따라 설정 메뉴에서 "Program My beverages(내 음료 프로그래밍)"을 선택해 (B5)에서 해당 음료를 맞춤 설정하거나 "11. 프로그래밍 및 선택"에 설명된 바와 같이 직접 프로그래밍을 단계적으로 진행합니다.

## 8.6 일반

여기서는 기기의 기본 기능에 대한 맞춤 설정을 찾을 수 있습니다.

- (B2)를 눌러 "Settings(설정)" 메뉴로 들어갑니다.
- 두 점선 사이에 "General(일반)"이 표시될 때까지 선택 화살표 (B4) 또는 (B5)를 누르십시오. (B3)를 눌러 확인합니다.
- 원하는 항목이 두 점선 사이에 표시될 때까지 선택 화살표 (B4) 또는 (B5)를 누른 후, 다음과 같이 각각의 설정에 대한 특정 지침들을 따릅니다.

### • 온도 설정:

커피를 만드는 데 사용되는 물의 온도를 조정하려면 다음 단계를 따르십시오.

- 를 누릅니다. 현재 값이 디스플레이(B1)에 표시되며 "New(신규)" 값이 깜박입니다.
- 선택 화살표 (B4) 또는 (B5)를 사용해 설정하려는 새 값을 선택합니다.
- 원하는 값(low[저], medium[중], high[고], maximum[최대])을 선택했다면 를 누릅니다. 디스플레이는 이전 화면으로 돌아갑니다.

### • 물 경도:

물 경도 확인 및 설정에 관한 지침은 "16. 물 경도 설정"을 참조하십시오.

### • 자동 끄기(대기):

기기를 켜 후 15분, 30분 또는 1~3시간이 경과하면 전원이 꺼지도록 자동 끄기를 설정할 수 있습니다.

- 를 누릅니다. 현재 값이 디스플레이(B1)에 표시되며 "New(신규)" 값이 깜박입니다.
- 선택 화살표 (B4) 또는 (B5)를 사용해 설정하려는 새 값을 선택합니다.
- 원하는 값(15분, 30분, 1시간, 2시간 또는 3시간)을 선택했다면 를 누릅니다. 디스플레이는 이전 화면으로 돌아갑니다.

### • 에너지 절약 모드:

"에너지 절약 모드"를 해제하거나 설정하려면 다음 단계를 따르십시오.

- 를 누릅니다. 디스플레이(B1)는 현재 상태 ("Enabled(설정됨)" 또는 "Disable(해제됨)")를 나타내거나 혹은 ("Disable?(해제하시겠습니까?)" 또는 "Enable?(설정하시겠습니까?)"로 확인할 때 수행할 작업을 보여줍니다.
- 를 눌러 해당 기능을 해제하거나 설정합니다. 디스플레이는 이전 화면으로 돌아갑니다.

### 참고!

- 해당 기능이 설정되면 디스플레이에 "ECO" 기호가 표시됩니다.
- 에너지 절약 모드에서는 기기를 다시 가열해야 하기 때문에 몇 초 정도 시간이 지난 후에 첫 번째 커피, 카푸치노 또는 우유 베이스 커피를 만들기 시작합니다.
- 우유 컨테이너(D)를 넣은 경우에는 "Energy Saving(에너지 절약 모드)"을 활성화할 수 없습니다.

### • 경고음:

경고음을 설정하거나 해제하려면 이 기능을 사용하십시오. 다음 단계를 따르십시오.

- 를 누릅니다. 디스플레이(B1)는 현재 상태 ("Enabled(설정됨)" 또는 "Disable(해제됨)")를 나타내거나 혹은 ("Disable?(해제하시겠습니까?)" 또는 "Enable?(설정하시겠습니까?)"로 확인할 때 수행할 작업을 보여줍니다.
- 를 눌러 해당 기능을 해제하거나 설정합니다. 디스플레이는 이전 화면으로 돌아갑니다.

### • 컵 예열판

커피를 만들기 전에 컵을 예열하려면 컵 예열판(A11)을 작동시켜 컵을 예열판에 얹습니다.

- 를 누릅니다. 디스플레이(B1)는 현재 상태 ("Enabled(설정됨)" 또는 "Disable(해제됨)")를 나타내거나 혹은 ("Disable?(해제하시겠습니까?)" 또는 "Enable?(설정하시겠습니까?)"로 확인할 때 수행할 작업을 보여줍니다.
- 를 눌러 해당 기능을 해제하거나 설정합니다. 디스플레이는 이전 화면으로 돌아갑니다.

### • 컵 표시등

컵 표시등을 설정하거나 해제합니다. 커피나 우유 베이스 음료를 만들 때마다 그리고 세척 사이클이 진행될 때 표시등이 켜집니다.

이 기능을 해제 또는 설정하려면 다음 단계를 따르십시오.

- 를 누릅니다. 디스플레이(B1)는 현재 상태 ("Enabled(설정됨)" 또는 "Disable(해제됨)")를 나타내거나 혹은 ("Disable?(해제하시겠습니까?)" 또는 "Enable?(설정하시겠습니까?)"로 확인할 때 수행할 작업을 보여줍니다.

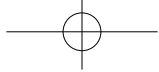

5. 를 눌러 해당 기능을 해제하거나 설정합니다.

• **기본 음료**

이 기능을 사용하여 모든 음료 또는 이전에 프로그래밍된 개별 음료의 기본값을 재설정하십시오.

- (B3)를 누릅니다. 디스플레이(B1)에서는 맞춤 설정된 해당 음료들과 함께 "All(전체)" 항목이 표시됩니다.
- "All(전체)"을 선택하여 아로마와 수량 설정을 기본값으로 재설정하거나 혹은 원하는 음료를 선택한 다음, (B3) 또는 (B5)를 누릅니다.
- "Reset?(재설정하시겠습니까?):" 기본값을 재설정하려면 (B3) 또는 (B5)를 누릅니다.
- "Reset complete(재설정 완료)": 기기는 재설정을 확인한 후 이전 화면으로 돌아갑니다. 또 다른 음료를 재설정하려면 4번부터 절차를 반복하면 되며 종료하려면 (B2)를 누릅니다.

• **기본값:**

이 기능을 사용하면 (기기를 처음 사용할 때 선택한 그대로 유지되는 언어를 제외한) 모든 기기 및 음료 설정을 재설정할 수 있습니다.

- (B3)를 누릅니다.
- 디스플레이에 "Reset?(재설정하시겠습니까?)"이 표시됩니다. (B3) 또는 (B5)를 누르면 모든 설정이 재설정됩니다.
- "Reset complete(재설정 완료)": 기기는 재설정을 확인한 후 이전 화면으로 돌아갑니다. 종료하려면 (B2)를 누릅니다.

### 8.7 블루투스

이 메뉴에서는 사용 중인 모바일 단말기에서 커피 머신을 식별하기 위한 일련 번호를 찾을 수 있으며 커피 머신의 PIN 보호 기능을 설정할 수 있습니다.

- (B2)를 눌러 "Settings(설정)" 메뉴로 들어갑니다.
- 두 점선 사이에 "Bluetooth(블루투스)"가 표시될 때까지 선택 화살표 (B4) 또는 (B5)를 누르십시오.
- (B3)를 눌러 화살표 (B4) 또는 (B5)를 사용해 원하는 항목을 확인 및 선택합니다.

• **일련 번호:**

- 를 누릅니다. 일련 번호가 디스플레이(B1)에 표시됩니다. 이 번호는 블루투스를 통해 앱과 연결할 해당 기기를 확실하게 식별합니다.
- 를 눌러 이전 화면으로 돌아갑니다.

• **PIN 보호:**

- 를 누릅니다. 디스플레이(B1)에는 설정된 PIN 및 "Enabled, Disable?(설정되었습니다. 해제하시겠습니까?)"(또는 "Disabled, Enable?(해제되었습니다. 설정하시겠습니까?)"이) 표시됩니다.

5. 를 눌러 작업을 확인합니다. 디스플레이는 이전 화면으로 돌아갑니다.

### 8.8 통계

기기와 관련된 통계를 표시합니다. 통계를 표시하려면 다음 단계를 따르십시오.

- (B2)를 눌러 "Settings(설정)" 메뉴로 들어갑니다.
- 두 점선 사이에 "Statistics(통계)"가 표시될 때까지 선택 화살표 (B4) 또는 (B5)를 누르십시오.
- (B3)를 누릅니다. 디스플레이(B1)에는 해당 기기에 관한 통계가 표시됩니다. 선택 화살표를 사용해 (B4) 또는 (B5) 항목을 스크롤해서 봅니다.
- 그런 다음, (B2)를 누르면 종료됩니다. 메인 화면으로 돌아가려면 를 다시 누릅니다.

## 9. 커피 만들기

### 9.1 임시로 커피아로마 바꾸기

아로마 레시피에서 커피의 아로마를 임시로 바꾸려면 (B3)를 누릅니다.

자동	맞춤(설정된 경우) / 표준
매우 약함	
약함	
보통	
강함	
매우 강함	
커피	"4.1 분쇄 커피를 사용해 커피 만들기" 참조

**i 참고:**

- 아로마의 강도는 저장되지 않으며 다음 음료는 자동으로 추출됩니다. 기기가 기본값을 선택합니다(● 자동).
- 아로마 임시 조정과 음료 추출 사이에 몇 초가 경과하면 아로마가 기본값으로 복귀합니다(● 자동).

### 9.2 원두를 사용해 자동 레시피 만들기

**! 중요!**

생두, 캐러멜 또는 설탕에 절인 원두는 커피 그라인더에 들러붙어 고장을 일으킬 수 있으므로 사용하지 마십시오.

- 컨테이너(A4, 그림 8)에 원두를 채웁니다.
- 커피 추출구(A14) 아래에 다음과 같이 컵을 놓습니다.
  - 커피 1잔을 만들려면 컵 1개(그림 9)
  - 커피 2잔을 만들려면 컵 2개(본 부분의 끝에 있는 참고를 참조할 것).

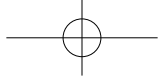

- 추출구를 최대한 컵 가까이로 내립니다. 이렇게 하면 크레마가 풍부한 커피가 만들어집니다(그림 10).
- 그런 다음, 원하는 커피를 선택합니다.

직접 선택한 음료			
레시피	양	프로그래밍 가능한 양	기본 설정 아로마
에스프레소 (B10)	약 40ml	약 30ml ~ 약 80ml	
커피(B12)	약 180ml	약 100ml ~ 약 240ml	
도피오+(B11)	약 120ml	약 80ml ~ 약 180ml	
롱커피(B13)	약 160ml	약 115ml ~ 약 250ml	
커피가 든 음료:  (B4)에서 선택 가능			
에스프레소 롱고	약 120ml	약 80ml ~ 약 180ml	
리스트레토	약 30ml	약 20ml ~ 약 40ml	
더블 에스프레소	약 40ml x 2잔	--	

- 추출이 시작됩니다. 선택한 음료 이미지와 함께 진행 표시줄이 디스플레이(B1)에 표시됩니다. 이 표시줄은 추출이 진행되면서 서서히 채워집니다.

**i** 참고:

- 한 잔의 음료가 추출되는 중에 "X2" (B4)를 누르면 리스트레토, 에스프레소 또는 에스프레소 롱고 커피를 2잔으로 동시에 추출할 수 있습니다(추출이 시작될 때 이 메시지가 몇 초 동안 표시됩니다).
- 커피 머신에서 커피를 만드는 동안 (B5) 또는 (B2)를 누르면 언제든지 추출을 중단할 수 있습니다.
- 추출이 끝날 때쯤에 컵의 커피 양을 늘리고 싶다면 "EXTRA(추가)"- 버튼(B4)을 (3초 이내에) 길게 누르십시오. 원하는 양만큼 추출이 완료되면 (B5)를 눌러 작동을 중단합니다.

커피가 완성되면 기기가 다음 음료를 만들 준비를 합니다.

**i** 참고:

- 기기를 사용하는 동안에 다양한 경보 메시지가 표시될 수 있습니다(Fill tank(물통 채우기), Empty grounds container(찌꺼기 컨테이너 비우기) 등). 각각의 의미는 "21. 문제 해결"을 참조하십시오.
- 커피를 더 뜨겁게 만들려면 "5.2. 뜨거운 커피를 만들기 위한 팁" 부분을 참조하십시오.
- 커피가 한 방울씩 추출되거나 맛이 너무 순하고 크레마가 충분하지 않거나 너무 차갑다면 "21. 문제 해결" 부분을 참조하십시오.
- 개인 취향에 맞게 음료를 만들려면 "16.1 음료 프로그래밍" 및 "8.1 내 음료 프로그래밍"을 참조하십시오.

### 9.3 분쇄 커피를 사용해 커피 만들기

**!** 중요!

- 기기 전원이 꺼져 있거나 기기 내부로 퍼져 지저분해질 우려가 있다면 분쇄 커피를 넣지 마십시오. 기기 고장의 원인이 될 수 있습니다.
- 계량 스푼(C2)으로 한 스푼 이상 넣으면 커피 머신 내부가 지저분해지거나 주입구(A6)가 막힐 수 있으므로 그 이상은 사용하지 마십시오.

**i** 참고:

분쇄 커피를 사용할 경우 커피를 한번에 한 잔만 만들 수 있습니다.

- 디스플레이(B1)에 ""이 표시될 때까지 (B3)를 반복해서 누릅니다.
- 주입구가 막혀 있지 않은지 확인한 후 계량 스푼으로 분쇄 커피 한 컵을 넣습니다(그림 11).
- 커피 추출구(A14 - 그림 9) 아래에 컵을 놓습니다.
- 그런 다음 원하는 커피를 선택합니다.

직접 선택한 음료	
레시피	양
에스프레소(B10)	약 40ml
커피(B12)	≈ 180ml
롱커피(B13)	≈ 160ml
커피가 든 음료:  (B4)에서 선택 가능	
에스프레소 롱고	≈ 120ml
리스트레토	약 30ml

- 추출이 시작됩니다. 선택한 음료 이미지와 함께 진행 표시줄이 디스플레이에 표시됩니다. 이 표시줄은 추출이 진행되면서 서서히 채워집니다.

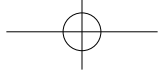
**참고:**

추출이 끝날 때쯤에 컵의 커피 양을 늘리고 싶다면 “▲EXTRA(추가)“- 버튼(B4)을 (3초 이내에) 길게 누르십시오. 원하는 양만큼 추출이 완료되면 (B5)를 눌러 작동을 중단합니다.

**중요!** 롱 커피 만들기

추출이 반쯤 완료되면 “Add pre-ground coffee(분쇄 커피 넣기)” 메시지가 디스플레이에 표시됩니다. 분쇄 커피를 계량 스펠로 한 스펠 넣고 (B3) 또는 (B5)를 누르십시오.

**참고:**

- “에너지 절약” 모드가 활성화되어 있으면 첫 번째 커피가 나오기 전에 몇 초 정도 기다려야 할 수 있습니다.
- 기기를 사용하는 동안에 다양한 경보 메시지가 표시될 수 있습니다(Fill tank(물통 채우기), Empty grounds container(찌꺼기 컨테이너 비우기) 등). 각각의 의미는 “21. 문제 해결”을 참조하십시오.
- 커피를 더 뜨겁게 만들려면 “5.2. 뜨거운 커피를 만들기 위한 팁” 부분을 참조하십시오.
- 커피가 한 방울씩 추출되거나 맛이 너무 순하고 크레마가 충분하지 않거나 너무 차갑다면 “21. 문제 해결” 부분을 참조하십시오.

## 9.4 커피 그라인더 조절

커피 그라인더는 기본적으로 커피를 올바르게 설정되어 있으므로 초기에 조정해야 할 필요가 없습니다. 그러나 커피를 몇 잔 만든 후에 커피가 너무 순하거나 크레마가 충분하지 않거나 추출 속도가 너무 느리다고(한 방울씩 추출) 판단될 경우 분쇄 조절 다이얼(A3, 그림 9)을 조정해 수정할 수 있습니다.

**참고:**

분쇄 조절 다이얼은 음료 추출 초기 단계에서 커피 그라인더가 작동 중일 때만 돌려야 합니다.

커피 추출 속도가 너무 느리거나 아예 추출이 되지 않을 경우 시계 방향으로 7을 향해 찰칵 소리가 한 번 날 때까지 돌립니다. 진한 맛과 크레마를 더하고 싶다면 시계 반대 방향으로 “1”을 향해 찰칵 소리가 한 번 날 때까지 돌립니다.

한 번에 두 칸 이상 나 돌리면 커피가 한 방울씩만 추출될 수 있으므로 주의하십시오.

이와 같이 조절하면 커피를 2잔 이상 추출한 후에 그 효과가 나타납니다. 그래도 원하는 결과를 얻지 못했다면 다이얼을 한 번 더 돌려 보십시오.

## 9.5 뜨거운 커피를 만들기 위한 팁

커피를 뜨겁게 만들려면 다음과 같이 해야 합니다.

- 설정 메뉴에서 “Rinsing(세척)” 기능을 선택해 세척 사이클을 실행합니다(“8.1 세척” 부분 참조).
- 온수 기능을 사용하여 온수로 컵을 따뜻하게 만듭니다(“12. 온수 추출” 참조).
- “Settings(설정)” 메뉴에서 커피 온도를 올립니다(“8.2 일반” 참조).

## 10. 카푸치노와 우유 베이스 커피 만들기

**참고:**

- 우유 거품이 너무 크지 않게 잘 형성될 수 있도록 우유 컨테이너 뚜껑(D2)과 온수 연결 노즐(A15)을 “8.2 사용 후 우유 컨테이너 청소”, “4.3 우유 컨테이너 청소” 및 “9.1 온수 노즐 청소” 부분에 나오는 설명대로 청소해야 합니다.

### 10.1 우유 컨테이너 채우기 및 부착

1. 뚜껑(D2)을 분리합니다(그림 12).
2. 우유 컨테이너(D3)에 핸들에 표시된 MAX(최대 수위) 선을 넘지 않을 만큼 충분한 양의 우유를 붓습니다(그림 13). 컨테이너 측면의 눈금 표시는 각각 우유 100ml에 해당합니다.
3. 우유 흡입관(D4)을 우유 컨테이너 뚜껑 하단에 올바르게 꽂았는지 확인합니다(그림 14).
4. 우유 컨테이너의 뚜껑을 다시 닫습니다.
5. 온수/스팀 추출구(C6)가 있는 경우에는 열림 버튼(C7)을 눌러 빼냅니다(그림 15).
6. 연결 노즐에 컨테이너를 부착하고 최대한 깊숙이 집어넣습니다(그림 16). 기기에서 경고음이 울립니다(설정된 경우).
7. 커피 추출구(A14)와 거품 우유 추출구(D5) 밑에 충분히 큰 컵을 놓습니다. 우유 추출구의 길이를 조정합니다. 컵에 최대한 가까이 이동하려면 아래로 당기면 됩니다(그림 17).
8. 각 기능에 대해서는 아래 지침을 따릅니다.

**참고:**

- 더 진하고 균일한 거품을 만들기 위해서는 냉장 온도(약 5°C)의 탈지유나 부분 탈지유를 사용해야 합니다.
- “Energy Saving”(에너지 절약) 모드가 설정되어 있으면 음료가 나오기 전에 몇 초 정도 기다려야 할 수 있습니다.



### 10.2 거품 양 조절

거품 조절 다이얼(D1)을 돌려 카푸치노와 우유 베이스 커피를 만들 때 추출되는 우유의 거품 양을 조절합니다.

다이얼 위치	설명	추천 음료...
	거품 없음	HOT MILK(not frothed) (핫 밀크 - 거품 없음) / CAFFELATTE(카페라테)

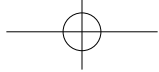







	거품 양 최소	LATTEMACCHIATO(라테 마키아토)/ FLAT WHITE(플랫 화이트)
	거품 양 최대	CAPPUCCINO(카푸치노) / CAPPUCCINO+(카푸치노+) / CAPPUCCINO MIX(카푸치노 믹스) /ESPRESSO MACCHIATO (에스프레소 마키아토)/ HOT MILK(frothed)(핫 밀크- 거품 있음)

### 10.3 카푸치노와 우유 베이스 커피 자동 추출

- 위의 설명대로 우유 컨테이너(D)를 채우고 부착합니다.
- 원하는 음료를 선택합니다.

#### 직접 선택한 음료:

-  : 카푸치노(B6)
-  : 라테 마키아토(B7)
-  : 핫 밀크(B8)
-  : 카페라테(B9)



 (B4)를 누르면 다음 메뉴를 선택할 수 있으며

 (B3)를 눌러 확인합니다.

- 플랫 화이트
- 카푸치노+
- 카푸치노 믹스
- 에스프레소 마키아토

- 몇 초 후에 추출이 자동으로 시작되며 선택한 음료와 함께 진행 표시줄이 디스플레이에 표시됩니다. 이 표시줄은 추출이 진행되면서 서서히 채워집니다.
- 우유를 추출한 후 커피 머신은 자동으로 커피를 만듭니다(레시피에 따라 필요하다면).

#### 참고:

-  (B2): 이 버튼을 누르면 추출이 완전히 종료되며 메인 화면으로 돌아갑니다.
- “STOP(정지)”( (B5)): 이 버튼을 누르면 우유 또는 커피 추출이 중단되며 다음 단계(포함된 경우)로 이동해 음료 추출을 완료합니다.
- 추출이 끝날 때 컵에 담긴 커피의 양을 늘리려면 “▲ EXTRA(추가)” -  (B4)를 누릅니다.
- 우유 컨테이너를 냉장고 바깥에 장시간 두지 마십시오. 우유가 따뜻할수록(5°C가 이상적임) 생성되는 거품의 질이 떨어집니다.
- 음료는 맞춤 설정할 수 있습니다(“16.1 음료 프로그래밍” 및 “8.1 내 음료 프로그래밍” 참조).

### 10.4 사용 후 우유 컨테이너 청소

#### 중요! 화상 위험



- 우유 컨테이너(D)의 내부 관을 청소할 때 우유 추출구(D5)에서 소량의 온수와 증기가 새어 나옵니다. 물이 튀어 피부에 닿지 않도록 주의하십시오.

우유 기능을 사용할 때마다 디스플레이(B1)의 “Set dial to CLEAN, ESC to cancel(청소로 다이얼 설정. ESC를 눌러 취소)”에 불이 들어옵니다. 설명된 대로 청소를 진행해 모든 우유

잔여물을 제거합니다(또는  (B2)를 눌러 나중에 청소).

1. 기기에 우유 컨테이너(D)를 그대로 둡니다(비울 필요 없음).
2. 거품 우유 추출구 밑에 컵이나 기타 용기를 놓습니다(그림 19).
3. 거품 조절 다이얼(D1)을 “CLEAN”(청소)으로 돌립니다(그림 18). “Cleaning underway(청소 중)” 메시지와 함께 진행 표시줄이 디스플레이에 표시됩니다. 이 표시줄은 작동이 진행되면서 서서히 채워집니다. 청소는 자동으로 멈춥니다.
4. 다이얼을 다시 거품 옵션 중 하나로 돌립니다.
5. 우유 컨테이너를 분리하고 스펀지로 스팀 연결 노즐(A15)을 깨끗하게 청소합니다(그림 20).









#### 참고!

- 여러 잔의 카푸치노나 우유 베이스 커피를 만들려면 마지막 음료를 만든 후에만 우유 컨테이너를 청소하십시오. 이 경우, 요청이 있을 때  를 누르면 메인 메뉴로 돌아갑니다.
- 우유 컨테이너를 청소하지 않을 경우, 청소해야 한다는 것을 나타내는  기호가 디스플레이에 표시됩니다.
- 우유 컨테이너는 냉장고에 보관할 수 있습니다.
- 경우에 따라서는 청소를 하기 전에 기기가 가열될 때까지 기다려야 합니다.

### 11. “ ” 프로그래밍 및 선택

 에서는 개인 취향에 맞게 음료를 선택할 수 있습니다. 음료를 아직 프로그래밍하지 않았다면 추출을 진행하기 전에 기기에서 맞춤 설정 절차를 요청합니다.

#### 프로그래밍하지 않은 음료:

1.  (B5)를 누릅니다.
2. 두 점선 사이에 원하는 음료가 표시될 때까지 선택 화살표  (B4) 또는  (B5)를 누르십시오.
3.  (B3)를 눌러 음료를 선택합니다.
4. • **커피가든 음료:** 디스플레이(B1)에는 “Program aroma(아로마 프로그래밍)”가 표시됩니다. 원하는 아로마를 선택할 때까지 선택 화살표  또는  를 누릅니다.  를 눌러 선택을 확인합니다. 이제 음료 추출이 시작되며 디스플레이에는 추출한 양을 나타내는 진행 표시줄과 함께 “Program co-ee(커피 프로그래밍)”이 표시됩니다. 원하는 양만큼 추출되면  또는  를 누르십시오.
- **카푸치노와 우유 베이스 커피:** 아로마를 선택하고

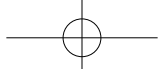

확인하면 음료 추출이 시작되며 디스플레이에는 우유 추출량을 나타내는 진행 표시줄과 함께 "Program milk(우유 프로그래밍)"가 표시됩니다.

원하는 양만큼 추출이 완료되면 또는 를 누릅니다.

이제 기기는 커피를 추출합니다. 또는 를 누르면 원하는 양만큼 커피 추출이 완료될 때 추출이 중지됩니다.

5. "Save parameters?(매개변수를 저장하시겠습니까?):"

설정을 저장하려면 또는 를 누릅니다 (그렇지 않으면 또는 (B3)를 누릅니다).

6. "Parameters saved(매개변수가 저장되었습니다)" 또는 "Parameters not saved(매개변수가 저장되지 않았습니다)." 기기는 다시 사용 준비 상태가 됩니다.

### 참고!

프로그래밍할 수 있는 최소 용량에 도달하면 디스플레이에는 "OK(확인)" 또는 (B5)가 표시됩니다.

**프로그래밍한 음료:**

- (B5)를 누릅니다.
- 두 점선 사이에 원하는 음료가 표시될 때까지 선택 화살표 (B4) 또는 (B5)를 누르십시오.
- (B3)를 눌러 선택합니다.
- 이전에 프로그래밍한 설정에 따라 추출이 시작됩니다.

### 참고:

- "2 My Espresso(나만의 더블 에스프레소)"는 "My Espresso(나만의 에스프레소)"가 이미 프로그래밍되었을 때에만 선택할 수 있습니다.
- "STOP(정지)" (B5): 이 버튼을 누르면 우유 또는 커피 추출이 중단되며 다음 단계(포함된 경우)로 이동해 음료 추출을 완료합니다.
- 추출이 끝날 때 컵에 담긴 커피의 양을 늘리려면 "▲ EXTRA(추가)" - (B4)를 누릅니다.

## 12. 온수 추출

### 중요! 화상 위험

온수가 나오는 동안에는 항상 기기 관리에 유의해 주십시오.

- 온수/스팀 추출구(C6)가 온수/스팀 연결 노즐(A15)에 제대로 부착되어 있는지 확인합니다.
- 온수 추출구 아래에 용기를 (튀지 않도록 최대한 가까이) 놓습니다(그림 5).
- (B4)를 누른 다음, 두 점선 사이에 "Hot water(온수)"가 표시될 때까지 선택 화살표 (B4) 또는 (B5)를 사용해 메뉴에서 해당 음료를 스크롤하여 선택합니다.
- (B3)를 누릅니다. 추출된 양을 나타내는 진행 표시줄이 디스플레이에 표시됩니다.

- 기기에서 온수 추출이 완료되면 추출 동작은 자동으로 중지됩니다. 온수 추출을 수동으로 중지하려면 또는 (B3)를 누르십시오.

### 참고:

- "Energy Saving(에너지 절약)" 모드가 작동 중이면 온수가 나오기까지 몇 초 걸릴 수 있습니다.
- 추출되는 온수의 양을 맞춤 설정할 수 있습니다("16.1 음료 프로그래밍" 참조).

## 13. 스팀 추출

### 중요! 화상 위험

스팀이 추출되는 동안에는 기기 주변을 떠나지 마십시오.

- 온수/스팀 추출구(C6)가 온수/스팀 연결 노즐(A15)에 제대로 부착되어 있는지 확인합니다.
- 가열하거나 거품을 만들 액체를 용기에 넣고 온수/스팀 추출구를 액체에 담습니다.
- (B4)를 누른 다음, 두 점선 사이에 "Steam(스팀)"이 표시될 때까지 선택 화살표 또는 (B5)를 사용해 메뉴에서 해당 음료를 스크롤하여 선택합니다.
- (B3)를 누릅니다. 추출된 양을 나타내는 진행 표시줄이 디스플레이에 표시됩니다.
- 원하는 온도 또는 거품 수준에 도달한 상태에서 스팀 추출을 중지하려면 또는 (B3)를 누르십시오.

### 중요!

액체가 튀어 화상을 입지 않도록 액체가 들어 있는 용기를 빼기 전에 스팀 추출을 멈추십시오.

### 참고!

"에너지 절약" 모드가 활성화되어 있으면 스팀이 나오기 전에 몇 초 정도 기다려야 할 수 있습니다.

### 13.1 스팀을 사용해 우유 거품 만들기 팁

- 용기 크기를 선택할 때 액체의 부피가 2~3배 가량 늘어나는 사실을 염두에 두어야 합니다.
- 풍부하고 진한 거품을 만들기 위해서는 냉장 온도 (약 5°C)의 탈지유나 부분 탈지유를 사용하십시오.
- 부드러운 거품을 만들려면 용기를 위를 향해 천천히 회전하십시오.
- 거품의 양이 너무 적거나 크기가 커지지 않도록 하려면 다음 부분에 설명되어 있는 대로 추출구(C6)를 깨끗하게 청소하십시오.

### 13.2 사용 후 온수/스팀 추출구 청소 사용 후

우유 잔여물이 쌓여 막히지 않도록 항상 온수/스팀 추출구(C6)를 청소해야 합니다.

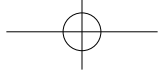

1. 온수/스팀 추출구 밑에 용기를 놓고 소량의 물을 추출합니다("12. 온수 추출" 참조).  
그런 다음, (B5) 또는 (B3)를 눌러 온수 추출을 중지합니다.
2. 몇 분 동안 온수/스팀 추출구를 식힌 후에 열림 버튼(C7)을 눌러 꺼냅니다(그림 15). 한 손으로 추출구를 잡고 다른 손으로 카푸치노 메이커를 돌리면서 아래로 당깁니다(그림 21).
3. 스팀 연결 노즐도 아래로 잡아당겨 분리합니다(그림 22).
4. 연결 노즐의 구멍이 막히지 않았는지 확인합니다. 필요하다면 이쑤시개로 청소합니다.
5. 스팀과 따뜻한 물로 추출구의 모든 부품을 깨끗하게 씻습니다.
6. 연결 노즐을 삽입한 후에 카푸치노 메이커를 위로 밀고 시계 방향으로 돌려 노즐에 끼웁니다.

## 14. 청소

### 14.1 기기 청소

다음 부품은 정기적으로 청소해야 합니다.

- 기기의 내부 수로
- 커피 찌꺼기 컨테이너(A20)
- 드립 받침대(A24), 응축액 받침대(A16) 및 그릴(A23)
- 물통(A18)
- 커피 추출구(A14)
- 분쇄 커피 투입구(A6)
- 추출기(A9), 추출기 뚜껑(A10)을 열어 접근할 수 있음
- 우유 컨테이너(D)
- 온수/스팀 연결 노즐(A15)
- 온수/스팀 추출구(C6 - "2.2 사용 후 온수/스팀 추출구 청소" 참조)

#### **중요!**

- 커피 머신을 청소할 때 용제, 연마 세제 또는 알코올을 사용하지 마십시오. 드롬기 전자동 커피 머신을 청소하기 위해 화학 제품을 사용할 필요가 없습니다.
- 드립 받침대 그릴(A23) 및 우유 컨테이너(D)를 제외한 기기의 어떤 부품도 식기 세척기에 넣어서는 안 됩니다.
- 침전물이나 커피 잔여물을 없애기 위해 금속 물체를 사용하면 금속 또는 플라스틱 표면이 긁힐 수 있으므로 주의하십시오.

### 14.2 기기의 내부 수로 청소

기기를 3, 4일 이상 사용하지 않았다면 사용하기 전에 반드시 전원을 켜고 다음을 수행해야 합니다.

- 세척을 2-3회 실시("8.1 세척" 참조)
- 몇 초간 온수 추출("12. 온수 추출" 참조).

#### **참고:**

청소가 끝나면 보통 커피 찌꺼기 컨테이너(A20)에 물이 찹니다.

### 14.3 커피 찌꺼기 컨테이너 청소

디스플레이(B1)에 "Empty grounds container(커피 찌꺼기 컨테이너 비우기)"가 표시되면 컨테이너를 비우고 청소해야 합니다. 찌꺼기 컨테이너(A20) 청소를 마칠 때까지 기기를 사용해 커피를 만들 수 없습니다. 꼭 차지 않았더라도 첫 번째 커피를 만들고 72시간이 지나면 컨테이너를 비우라는 메시지가 디스플레이에 나타납니다. 72시간을 정확하게 계산하려면 기기의 전원 스위치(A7)를 꺼서는 안 됩니다.

#### **중요! 화상 위험**

카푸치노를 연달아 여러 잔 만들면 금속 컵 받침대(A21)가 뜨거워집니다. 열이 식을 때까지 만지지 말고 기다린 후 앞부분에서만 다루십시오.

전원이 켜진 상태에서 청소하는 방법:

- 드립 받침대(A24)(그림 23)를 분리하고 속을 비운 뒤 깨끗이 닦으십시오.
- 커피 찌꺼기 컨테이너(A20)를 비우고 바닥의 잔여물까지 꼼꼼하게 제거하십시오. 제거된 브러시(C5)의 주걱 부분으로 긁어내면 됩니다.
- 응축액 받침대(A16)(빨간색)를 확인하고 필요하다면 비웁니다.

#### **중요!**

드립 받침대를 분리할 때에는 커피 찌꺼기 컨테이너에 찌꺼기가 얼마 없더라도 반드시 비워야 합니다. 이렇게 하지 않으면 다음에 커피를 만들 때 찌꺼기 컨테이너에 예상보다 많은 찌꺼기가 쌓여 막힘의 원인이 될 수 있습니다.

### 14.4 드립 받침대 및 응축액 받침대 청소

#### **중요!**

드립 받침대(A24)에는 들어 있는 물의 높이를 알려 주는 수위 표시기(A22)(빨간색)가 장착되어 있습니다(그림 24). 수위 표시기가 컵 받침대(A21) 위로 튀어나오기 전에 드립 받침대를 비우고 청소해야 합니다. 그렇지 않으면 모서리에서 물이 넘쳐 기기와 기기가 놓여 있는 표면 또는 주변을 손상시킬 수 있습니다.

드립 받침대를 분리하는 방법:

1. 드립 받침대와 찌꺼기 컨테이너(A20)를 분리합니다(그림 23).
2. 컵 받침대(A21)와 드립 받침대 그릴(A23)을 분리한 다음, 드립 받침대와 찌꺼기 컨테이너를 비우고 모든 구성 부품을 세척합니다.
3. 빨간색 응축액 받침대(A16)를 확인하고 필요하다면 비웁니다.
4. 그릴 및 찌꺼기 컨테이너와 함께 드립 받침대를 다시 제자리에 끼웁니다.

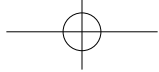

### 14.5 커피 머신 내부 청소

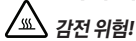

**감전 위험!**

내부 부품을 청소하기 전에 기기 전원을 끄고("7. 기기 전원 끄기" 부분 참조) 주 전원 공급 장치에서 플러그를 뽑아야 합니다. 커피 머신을 절대 물에 넣지 마십시오.

1. 기기 내부(드립 받침대(A24)를 분리한 후에 접근)가 지저분하지 않은지 주기적(한 달에 한 번 정도)으로 확인합니다. 필요하다면 제공된 브러시(C5)와 스펀지를 사용해 커피 잔여물을 제거합니다.
2. 진공청소기로 잔여물을 모두 제거합니다(그림 25).

### 14.6 물통 청소

1. 물통(A18)을 한 달에 한 번 또는 연수 필터(C4)(제공된 경우)를 교체할 때마다 주기적으로 청소합니다. 젖은 천과 소량의 순한 세제를 사용합니다.
2. 필터(C4)(있는 경우)를 분리하고 흐르는 물로 헹굽니다.
3. 필터(제공된 경우)를 다시 끼우고 깨끗한 물을 채운 다음 물통을 다시 끼웁니다.
4. (연수 필터가 있는 모델에만 해당됨) 100ml의 온수를 추출해 필터를 다시 활성화합니다.

### 14.7 커피 추출구 청소

1. 커피 추출구(A14)는 스펀지나 천으로 주기적으로 청소합니다(그림 26A).
2. 커피 추출구의 구멍이 막히지 않았는지 확인합니다. 필요한 경우 이쑤시개로 커피 잔여물을 제거합니다(그림 26B).

### 14.8 분쇄 커피 주입구 청소

주기적으로(한 달에 한 번 정도) 분쇄 커피 주입구(A6)가 막히지 않았는지 확인합니다. 필요하다면 제공된 브러시(C5)를 사용해 커피 잔여물을 제거합니다.



### 14.9 추출기 청소

추출기(A9)는 한 달에 한 번 이상 청소해야 합니다.



**중요!**

기기가 켜져 있을 때는 추출기를 빼서는 안 됩니다.

1. 전원을 제대로 켜는지 확인하십시오("7. 기기 전원 끄기" 참조).
2. 물통(A18)을 분리합니다.
3. 기기 오른쪽에 있는 추출기 뚜껑을 엽니다(A10)(그림 27).
4. 유색 해제 버튼 2개를 안쪽으로 누르는 동시에 추출기를 바깥으로 잡아 뺍니다(그림 28).
5. 추출기를 물에 5분 정도 담갔다가 수돗물에 헹굽니다.



**중요!**

물로만 헹구십시오.

세제나 식기 세척기는 사용하지 마십시오.

추출기를 청소할 때에는 고장을 일으킬 수 있으므로 세제를 사용하지 마십시오.

6. 브러시(C5)를 사용해 추출기 뚜껑을 통해 보이는 추출기 하우징의 커피 잔여물을 제거합니다.
7. 청소한 후에 내부 받침에 추출기를 밀어 넣은 다음, 제자리에 꼭 맞게 끼워질 때까지 PUSH 기호를 누릅니다.



**참고:**

- 추출기를 삽입하기 어렵다면 넣기 전에 레버 두 개를 눌러 올바른 크기로 맞추십시오(그림 29).
8. 삽입한 후에 색상 버튼 두 개가 밖으로 튀어나오는지 확인합니다.
9. 추출기 뚜껑을 닫습니다.
10. 물통을 다시 끼웁니다.

### 14.10 우유 컨테이너 청소

우유를 만들 때마다 우유 컨테이너(D)를 아래에 설명된 바와 같이 청소합니다.

1. 뚜껑(D2)을 분리합니다.
2. 우유 추출구(D5)와 흡입 튜브(D4)를 분리합니다(그림 30).
3. 거품 조절 다이얼(D1)을 시계 반대 방향으로 돌려 "INSERT(삽입)" 위치에 놓고(그림 31) 위로 당깁니다.
4. 온수와 세제로 부품을 꼼꼼히 세척합니다. 모든 부품은 식기 세척기에 넣어도 무관합니다. **식기 세척기의 상당 바구니에 놓으십시오.**
5. 다이얼 아래의 홈과 구멍에 우유 잔여물이 있는지 확인합니다(그림 32). 필요하다면 이쑤시개로 홈을 긁어 냅니다.
6. 흐르는 물로 거품 조절 다이얼이 놓이는 부분을 헹굽니다(그림 33).
7. 내부 관과 우유 추출구가 우유 잔여물로 막히지 않았는지 확인합니다.

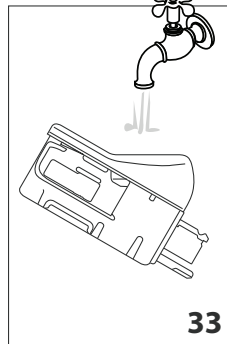

8. 다이얼을 다시 "INSERT(삽입)" 위치에 놓고 다이얼 및 추출구, 우유 내부 관을 끼웁니다.
9. 우유 컨테이너(D3)의 뚜껑을 다시 닫습니다.

### 14.11 온수 노즐 청소

우유를 추출할 때마다 스펀지로 연결 노즐(A15)을 뒤야 개스킷에서 우유 잔여물을 제거합니다(그림 20).

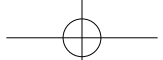

## 15. 석회질 제거



### 중요!

- 사용하기 전에 지침과 석회 제거제 팩의 라벨을 읽어 보십시오.
- 드롬기 석회 제거제만 사용해야 합니다. 부적절한 석회 제거제를 사용하거나 석회질 제거를 올바르게 수행하지 않을 경우, 제조업체가 보증하지 않는 기기 결함이 발생할 수 있습니다.

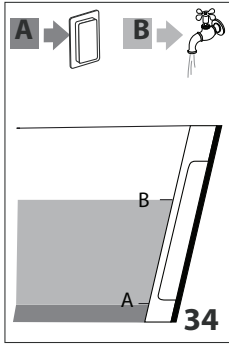

to cancel, OK to descale (≈45 minutes)(석회질 제거, ESC를 눌러 취소, OK를 눌러 석회질 제거: 약 45분간) 메시지가 디스플레이(B1)에 표시되면 커피 머신에서 석회질을 제거합니다. 바로 석회질을 제거하려면 (B3)를 누르고 6번부터 지침을 따릅니다. 나중에 기기에서 석회질 제거를 하려면 (B2)를 누릅니다. 석회질 제거가 필요함을 알려주는

기호가 디스플레이에 표시됩니다.

석회질 제거 메뉴로 가려면

1. 기기를 켜고 사용 준비가 될 때까지 기다립니다.
2. (B2)를 눌러 "Settings(설정)" 메뉴로 들어갑니다.
3. 두 점선 사이에 "Maintenance(유지 관리)"가 표시될 때까지 선택 화살표 (B4) 또는 (B5)를 누르십시오. 를 누릅니다.
4. 두 점선 사이에 "Descaling(석회질 제거)"가 표시될 때까지 선택 화살표 또는 를 누르십시오. 를 누릅니다.
5. "Conÿrm? (≈45 minutes)(맞습니까? - 약 45분)": 를 눌러 확인
6. (필터가 설치된 경우) "Remove ÿlter(필터 분리)": 물통(A18)을 꺼내고 연수 필터(C4)를 분리한 후, 물통을 비웁니다. 또는 (B5)를 누릅니다.

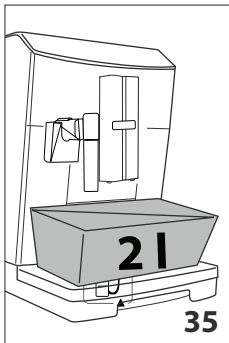

7. "Pour descaler and water into tank(석회 제거제와 물을 물통에 붓기)": 석회 제거제를 물통 안쪽에 표시된 높이 A(100ml 팩에 해당)까지 붓고 물(1L)을 높이 B(그림 34)까지 더 부은 후 물통을 다시 제자리에 끼웁니다. 를 누릅니다.

8. "Empty drip tray(드립 받침대 비우기)": 드립 받침대(A24)와 찌꺼기 컨테이너(A20)를 꺼내 비운 후, 다시 끼웁니다. 를 누릅니다.
9. "Place 2L container empty under spouts(빈 2L 용기를 추출구 아래에 놓기)": 온수 추출구(C6)와 커피 추출구(A14) 밑에 용량이 2L 이상인 빈 용기를 놓습니다(그림 35). 를 누릅니다.



### 중요! 화상 위험

커피 추출구 및 온수 추출구에서 산성 물질이 함유된 온수가 흘러나옵니다. 이 물이 될 때 닿지 않도록 조심하십시오.

10. "Descaling underway(석회질 제거 중)": 석회질 제거 프로그램이 시작되고 온수 추출구 및 커피 추출구에서 석회 제거제 용액이 나옵니다. 세척과 일시정지 작업이 자동으로 반복되며 커피 머신 안에 있는 석회질 잔여물이 모두 제거됩니다. 약 25분이 지나면 석회질 제거가 중지됩니다.
11. "Rinse tank and ÿll with water(물통 세척 후 물 채우기)": 이제 기기를 깨끗한 물로 세척하면 됩니다. 석회 제거제 용액을 담았던 용기를 비웁니다. 물통을 빼서 비우고 흐르는 물에 행구고 MAX(최대 수위) 선까지 깨끗한 물을 채운 뒤 제자리에 물통을 끼웁니다. 를 누릅니다.
12. "Place 2L container empty under spouts(빈 2L 용기를 추출구 아래에 놓기)": 석회 제거제 용액을 담은 용기를 커피 추출구 및 온수 추출구 밑에 놓고(그림 35) 를 누릅니다.
13. "Rinsing Conÿrm?(세척하시겠습니까?):" 를 누릅니다.
14. "Rinsing underway(세척 진행 중)": 먼저 커피 추출구에서 온수가 나온 후 온수 추출구에서 온수가 나옵니다.
15. 물통에 있던 물이 나오면 세척용 물을 받기 위해 사용한 용기를 비웁니다.
16. "Rinse tank and ÿll with water(물통 세척 후 물 채우기)": 물통을 빼고 MAX(최대 수위) 선까지 깨끗한 물로 채웁니다. 를 누릅니다.
17. (필터가 설치된 경우) "Insert ÿlter(필터 삽입)": 연수 필터(이전에 분리한 경우)를 물통 내 하우징에 다시 끼운 다음, 기기 내 물통을 교체한 후 를 누릅니다.
18. "Place 2L container empty under spouts(빈 2L 용기를 추출구 아래에 놓기)": 석회 제거제 용액을 담은 데 사용한 용기를 비운 후 온수 추출구 아래에 다시 놓습니다. 를 누릅니다.
19. "Rinsing Conÿrm?(세척하시겠습니까?):" 를 누릅니다.
20. "Rinsing underway(세척 진행 중)": 온수 추출구에서 온수가 나옵니다.
21. "Empty drip tray(드립 받침대 비우기)": 두 번째 세척이 끝나면 드립 받침대(A24)와 찌꺼기 컨테이너(A20)를 꺼내 비운 후 다시 끼웁니다. 를 누릅니다.
22. "Descale complete(석회질 제거 완료)": 를 누릅니다.

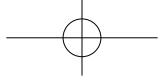

23. "Fill tank(물통 채우기)": 세척수를 받을 때 사용한 용기를 비우고 물통을 꺼내 MAX(최대 수위) 선까지 물을 채운 다음, 기기에 다시 넣습니다.

석회질 제거가 완료되었습니다.

**i 참고!**

- 석회질 제거 절차가 제대로 완료되지 않았다면(예: 전원 공급 중단) 절차를 반복하는 것이 좋습니다.
- 석회질 제거가 끝나면 보통 커피 찌꺼기 컨테이너(A20)에 물이 찹니다.
- 석회 제거 작업이 끝날 때 즈음에 물 탱크에 물이 MAX(최대 수위) 선까지 차지 않았다면, 석회 제거제를 기기 내부 수로로부터 완전히 제거하기 위해 세 번째 세척 작업을 수행해야 합니다. 세척을 시작하기 전에 드립 받침대를 꼭 비워야 합니다.
- 기기에서 석회질 제거 요구 간격이 매우 짧을 수 있습니다. 이 기기는 첨단 제어 시스템이기 때문에 그런 것이므로 고장이 아닙니다.

**16. 물 경도 설정**

물 경도에 따라 설정한 기간이 지나면 석회질 제거 요청 메시지가 표시됩니다.

기기는 기본적으로 경도 4로 설정되어 있습니다. 기기에서 석회질을 제거하는 횟수를 줄이기 위해 다양한 지역의 수도물 경도에 따라 프로그래밍할 수도 있습니다.

**16.1 물 경도 측정**

1. 포장에서 "TOTAL HARDNESS TEST(종합 경도 테스트)" 지시와 용지(C1)를 꺼냅니다(한국어 사용 설명서에 첨부되어 있음).
2. 용지를 1초 동안 물에 완전히 잠기게 담급니다.
3. 물에서 용지를 빼고 살짝 흔듭니다. 1분 정도 지난 후에 물의 경도에 따라서 1, 2, 3 또는 4개의 빨간색 정사각형이 보이기 시작합니다. 각각의 정사각형은 경도 1에 해당합니다.

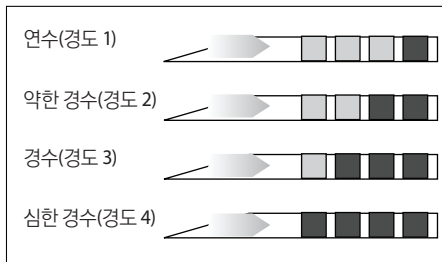

**16.2 물 경도 설정**

1. **ESC** (B2)를 눌러 "Settings(설정)" 메뉴로 들어갑니다.
2. 두 점선 사이에 "General(일반)"이 표시될 때까지 선택 화살표(B4 및 B5)를 누르십시오. **OK** (B3)를 누릅니다.
3. "Water hardness(물 경도)"가 표시될 때까지 선택 화살표를 누르십시오. **OK**를 누릅니다.

4. 현재 선택이 디스플레이(B1)에 표시되며 새 선택이 감박입니다. 원하는 새 선택이 표시될 때까지 선택 화살표를 누르십시오. **OK**를 눌러 선택을 확인합니다.

새 수준이 저장되며 기기는 "General(일반)" 메뉴로 돌아갑니다.

그런 다음, **ESC**를 두 번 누르면 메인 화면으로 돌아갑니다.

**17. 연수 필터**

특정 모델에는 연수 필터(C4)가 장착되어 있습니다. 현재 사용하는 모델에 필터가 없다면 드롱기 고객 서비스 센터를 통해 구입하는 것이 좋습니다.

필터를 올바르게 사용하려면 아래 지침을 따르십시오.

**17.1 필터 설치**

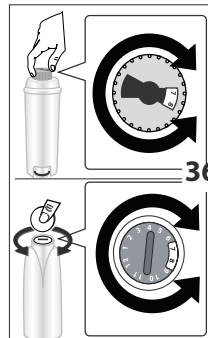

1. 포장을 뜯고 필터(C4)를 꺼냅니다. 날짜 표시기 디스크는 제공된 필터에 따라 다릅니다.
2. 다음 2개월 사용 기간이 표시될 때까지 날짜 표시기 디스크(그림 36)를 돌립니다.

**i 참고**

필터는 기기를 정상적으로 사용할 경우 2개월 정도 지속됩니다. 필터를 설치한 상태에서 커피 머신을 계속해서

사용하지 않으면 최대 3주 정도 지속됩니다.

3. 필터를 활성화하려면 그림 37에 나와 있는 대로 1분 이상 측면의 틈으로 물이 흘러나올 때까지 필터의 구멍 안으로 수도물을 통과시킵니다.

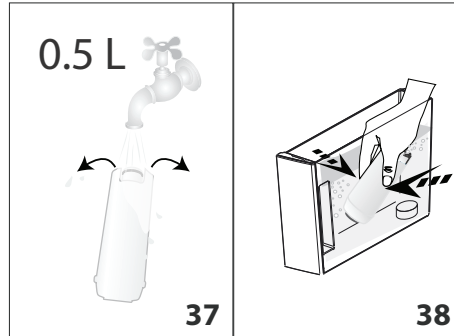

4. 기기에서 물통(A18)을 빼고 물을 채웁니다.
5. 물통에 필터를 넣고 10초 정도 완전히 잠기게 둡니다. 그 사이 필터를 기울이고 가볍게 눌러 밖으로 기포가 나오게 합니다(그림 38).
6. 필터 장착 위치(A19)에 필터를 삽입하고 끝까지 밀어 넣습니다(그림 39).
7. 뚜껑(A17)으로 물통을 닫고(그림 40) 물통을 기기 안에 다시 넣습니다.

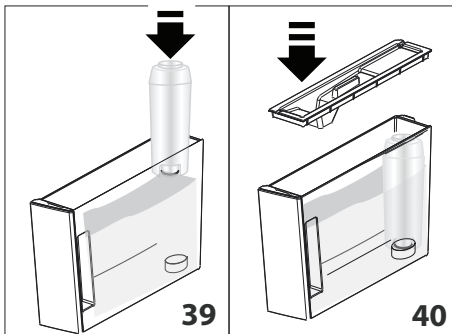

필터를 설치할 때 필터가 있다는 사실을 기기가 인식할 수 있도록 해야 합니다.

8. (B2)를 눌러 "Settings(설정)" 메뉴로 들어갑니다.
9. 두 점선 사이에 "Maintenance(유지 관리)"가 표시될 때까지 선택 화살표(B4 및 B5)를 누르십시오. (B3)를 누릅니다.
10. "Install ylter(필터 설치)"가 표시될 때까지 선택 화살표를 누르십시오. 를 누릅니다.
11. "Conÿrm?(맞습니까?):" (B5) 또는 를 눌러 확인합니다.
12. "Hot water, Conÿrm?(온수로 하시겠습니까?):" 온수 추출구(C6) 아래에 용기(최소 용량: 500ml)를 놓은 다음, 또는 를 눌러 추출을 시작합니다.
13. 기기에서 온수 배출이 시작되고 "Please wait(기다려 주십시오)" 메시지가 표시됩니다.
14. 온수의 흐름이 중단되면 기기가 자동으로 "Ready for co' ee(커피 준비)" 상태로 재설정됩니다.

필터가 활성화되었으며 이제 커피 머신을 사용할 수 있습니다.

## 17.2 필터 교체

디스플레이(B1)에 "Replace ylter, ESC to cancel, OK to replace(필터를 교체하고 ESC를 눌러 취소한 후 OK를 눌러 다시 장착)"가 표시되면 필터(C4)를 교체합니다. 필터를 바로 교체하려면 (B3)를 누르고 8번부터 지침에 따릅니다. 나중에 필터를 교체하려면 (B2)를 누릅니다. 필터 교체가 필요함을 알려주는 기호가 디스플레이에 표시됩니다.

교체하려면 다음 단계를 따르십시오.

1. 물통(A18)과 다 쓴 필터를 꺼냅니다.
2. 포장에서 새 필터를 꺼내 이전 부분의 2, 3, 4, 5, 6, 7번에 나와 있는 대로 진행합니다.
3. 를 눌러 "Settings(설정)" 메뉴로 들어갑니다.
4. 두 점선 사이에 "Maintenance(유지 관리)"가 표시될 때까지 선택 화살표(B4 및 B5)를 누르십시오. 를 누릅니다.
5. "Replace ylter(필터 교체)"가 표시될 때까지 선택 화살표를 누르십시오. 를 누릅니다.

6. "Conÿrm?(맞습니까?):" (B5) 또는 를 눌러 확인합니다.
  7. "Hot water, Conÿrm?(온수로 하시겠습니까?):" 온수 추출구(C6) 아래에 용기(최소 용량: 500 ml)를 놓은 다음, 또는 를 눌러 추출을 시작합니다(그림 5).
  8. 기기에서 온수 배출이 시작되고 "Please wait(기다려 주십시오)" 메시지가 표시됩니다.
  9. 온수의 흐름이 중단되면 기기가 자동으로 "Ready for co' ee(커피 준비)" 상태로 재설정됩니다.
- 새 필터가 활성화되었으며 이제 커피 머신을 사용할 수 있습니다.

## 참고!

2개월(날짜 표시기 참조)이 지났거나 기기를 3주 동안 사용하지 않은 경우에는 메시지가 표시되지 않았어도 필터를 교체해야 합니다.

## 17.3 필터 분리

필터(C4) 없이 기기를 사용하려면 필터를 분리하고 필터가 없다는 사실을 기기가 인식할 수 있도록 해야 합니다. 다음 단계를 따르십시오.

1. 물통(A18)과 다 쓴 필터를 꺼냅니다.
2. (B2)를 눌러 "Settings(설정)" 메뉴로 들어갑니다.
3. 두 점선 사이에 "Maintenance(유지 관리)"가 표시될 때까지 선택 화살표(B4 및 B5)를 누르십시오. (B3)를 누릅니다.
4. "Remove ylter(필터 분리)"가 표시될 때까지 선택 화살표 (B4) 또는 (B5)를 누르십시오. 를 누릅니다.

5. "Conÿrm?(맞습니까?):" 또는 를 눌러 분리를 확인합니다. 기기가 "Maintenance(유지 관리)" 메뉴로 돌아갑니다.

그런 다음, 를 두 번 눌러 메뉴에서 나갑니다.

## 참고!

2개월(날짜 표시기 참조)이 지났거나 기기를 3주 동안 사용하지 않은 경우에는 메시지가 표시되지 않았어도 필터를 분리/교체해야 합니다.

## 18. 기술 데이터

전압:	최대 220-240V~ 50/60Hz 10A
흡수 동력:	1450W
압력:	1.9MPa(19bar)
물통 최대 용량:	2L
치수(W x D x H):	240 x 465 x 350mm
코드 길이:	1750mm
무게:	11.8kg
원두 컨테이너 최대 용량:	250g

본 제품은 음식과 접촉하는 재질 및 부품품에 관한 EC 규정 1935/2004를 준수합니다.

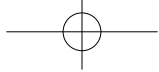

## 19. 기기 폐기 처분

기기를 생활 폐기물과 함께 버려서는 안 되며, 허가를 받은 폐기물 분리 및 재활용 센터로 가져가야 합니다.





## 20. 표시 메시지



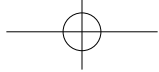

표시 메시지	가능한 원인	조치 방법
Fill tank(물통 채우기)	물통(A18)에 물이 부족합니다.	물통에 물을 넣거나 꼭 맞아 소리가 날 때까지 물통을 깊숙이 눌러 제자리에 끼워 넣으십시오(그림 3B).
Insert tank(물통 삽입)	물통(A18)이 제자리에 올바르게 놓여 있지 않습니다.	물통을 올바르게 넣고 끝까지 밀어 넣으십시오(그림 3B).
Empty grounds container (커피 찌꺼기 컨테이너 비우기)	찌꺼기 컨테이너(A20)가 꽂 찼습니다.	찌꺼기 컨테이너와 드립 받침대(A24)를 비우고 청소한 후 다시 끼우십시오. 중요: 드립 받침대를 분리할 때에는 커피 찌꺼기 컨테이너에 찌꺼기가 얼마 없더라도 반드시 비워야 합니다. 이렇게 하지 않으면 다음에 커피를 만들 때 찌꺼기 컨테이너에 예상보다 많은 찌꺼기가 쌓여 막힘의 원인이 될 수 있습니다.
Insert grounds container (커피 찌꺼기 컨테이너 삽입)	청소 후에 찌꺼기 컨테이너(A20)를 제자리에 다시 넣지 않았습니다.	드립 받침대(A24)를 분리하고 찌꺼기 컨테이너를 넣으십시오.
Add pre-ground coffee ESC to cancel(분쇄 커피를 더 넣은 후 ESC를 눌러 취소)	주입구(A6)에 분쇄 커피를 넣지 않은 상태에서 분쇄 커피 기능을 선택했습니다.	주입구에 분쇄 커피를 넣거나 분쇄 기능의 선택을 취소하십시오(그림 11).
Add pre-ground coffee (분쇄 커피 첨가) ▲ ESC OK ▼	분쇄 커피를 사용한 롱커피를 선택했습니다.	계량 스프으로 한 스프의 분쇄 커피를 분쇄 커피 주입구(A6) 안으로 넣고  (B3)를 눌러 추출을 계속 진행 및 완료합니다.
Fill beans container ESC to cancel(원두 컨테이너를 채운 후 ESC를 눌러 취소)	원두가 떨어졌습니다.	원두 컨테이너(A4)를 채우십시오(그림 8).
	분쇄 커피 주입구(A6)가 막혀 있습니다.	"4.2. 분쇄 커피 주입구 청소" 부분의 설명대로 브러시(C5)를 이용해 주입구를 깨끗이 비우십시오.



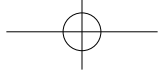

표시 메시지	가능한 원인	조치 방법
Ground too yne(너무 곁게 분쇄됨) Adjust mill(그라인더를 조절하십시오) ESC to cancel(ESC를 눌러 취소)	커피가 너무 곁게 분쇄되어 너무 느리게 추출되거나 아예 추출되지 않습니다.	커피 그라인더가 작동하는 동안 분쇄 조절 다이얼(A3, 그림 7)을 "7"을 향해 시계 방향으로 한칸 돌리면서 커피 추출을 반복하십시오. 2잔 이상의 커피를 만든 후에도 추출 속도가 너무 느리다면 보정 절차를 반복해 추출이 제대로 이루어질 때까지 분쇄 조절 다이얼을 한 칸 더 돌리십시오("5.1 커피 그라인더 조절" 참조). 문제가 계속되면 물통(A18)을 끝까지 넣었는지 확인하십시오.
	연수 필터(C4)가 있으면 수로 안에서 기포가 나와 추출을 방해할 수 있습니다.	기기에 온수 추출구(C6)를 넣고 흐름이 정상적으로 돌아올 때까지 물을 조금씩 배출해 보십시오.
Less co` ee(커피 적게) ESC to cancel(ESC를 눌러 취소)	커피를 너무 많이 사용했습니다.	 아이콘(B3)을 눌러 더 순한 맛을 선택하거나 분쇄 커피의 양을 줄이십시오.
Insert water spout(온수 추출구 삽입)	온수 추출구(C6)를 끼우지 않았거나 올바르게 끼우지 않았습니다.	온수 추출구를 제대로 끼웁니다(그림 4).
Insert milk container(우유 컨테이너 삽입)	우유 컨테이너(D)를 올바르게 넣지 않았습니다.	우유 컨테이너를 끝까지 밀어 넣으십시오(그림 16).
Insert infuser assembly (추출기 어셈블리 삽입)	청소 후에 추출기(A9)를 제자리에 넣지 않았습니다.	"14.1. 추출기 청소" 부분의 설명대로 추출기를 넣으십시오.
Water circuit empty(수로가 비었음) Fill water circuit(수로 물 채우기) Hot water Conyrm?(온수로 하시겠습니까?)	수로가 비어 있습니다.	 (B3)를 누르고 온수가 정상적으로 흘러나올 때까지 온수 추출구(C6)에서 물을 추출하십시오. 문제가 계속되면 물통(A18)을 끝까지 넣었는지 확인하십시오.
Press OK to CLEAN(OK를 눌러 청소)	거품 조절 다이얼(D1)을 "CLEAN(청소)" 위치에 둔 상태로 우유 컨테이너(D)를 삽입했습니다.	CLEAN(청소) 기능을 계속 진행하려면  (B3)를 누르거나 거품 조절 다이얼을 다른 위치로 돌리십시오.
Set dial to CLEAN ESC to cancel(청소로 다이얼 설정. ESC를 눌러 취소)	최근에 우유를 추출했으며 우유 컨테이너 내부 튜브를 청소해야 합니다(D).	거품 조절 다이얼(D1)을 CLEAN(청소)으로 돌립니다(그림 19).
Turn froth adjustment dial (거품 조절 다이얼 돌리기)	거품 조절 다이얼(D1)을 "CLEAN(청소)" 위치에 둔 상태로 우유 컨테이너(D)를 삽입했습니다.	거품 조절 다이얼을 우유 거품 위치 중 하나로 돌립니다.
Descale(석회질 제거) ESC to cancel(ESC를 눌러 취소) OK to descale(OK를 눌러 석회질 제거) (≈45 minutes)(약 45분간)	기기에서 석회질을 제거해야 합니다.	"15. 석회질 제거" 부분의 설명대로 석회질 제거 절차를 진행해야 합니다.
Replace ylter(필터 교체) ESC to cancel(ESC를 눌러 취소) OK to replace(OK를 눌러 교체)	연수 필터(C4)가 소진되었습니다.	"17. 연수 필터" 부분의 설명대로 필터를 교체하거나 분리하십시오.



표시 메시지	가능한 원인	조치 방법
General alarm(일반 경보)	기기의 내부가 매우 지저분합니다.	"14. 청소" 부분의 설명대로 기기 내부를 꼼꼼히 청소하십시오. 청소 후에도 메시지가 계속 표시되면 고객 서비스 센터에 문의하십시오.
	우유 컨테이너(D) 안쪽에 있는 튜브를 청소해야 합니다.	거품 조절 다이얼(D1)을 CLEAN(청소)으로 돌립니다(그림 19).
	연수 필터(C4)가 소진되었으며 새 것으로 교체하거나 분리해야 합니다.	"17. 연수 필터" 부분의 설명대로 필터를 교체하거나 분리하십시오.
	기기에서 석회질을 제거해야 합니다.	"15. 석회질 제거" 부분의 설명대로 석회질 제거 절차를 진행해야 합니다.
<b>ECO</b>	에너지 절약 모드가 설정되어 있습니다.	에너지 절약 모드를 해제하려면 "8.2 에너지 절약" 부분의 설명에 따라 해제합니다.
	기기가 블루투스를 통해 장치에 연결되어 있습니다.	

## 21. 문제 해결

발생할 수 있는 오작동 문제가 아래에 나열되어 있습니다.

설명한 대로 했는데도 문제를 해결할 수 없다면 고객 서비스 센터에 문의하십시오.

문제	가능한 원인	조치 방법
커피가 뜨겁지 않습니다.	컵을 예열하지 않았습니다.	온수로 컵을 행궤 따뜻하게 만듭니다(참고: 온수 기능 사용 가능).
	마지막 커피를 만든 후에 2~3분이 경과되었기 때문에 기기의 내부 수로가 식었습니다.	커피를 만들기 전에 세척을 실시해 추출기를 가열하십시오("8.1 세척" 부분 참조).
	커피 온도가 낮게 설정되었습니다.	메뉴에서 커피 온도를 더 높게 설정하십시오("8.2 일반- 온도 설정" 참조).
커피 맛이 약하거나 크레마가 충분하지 않습니다.	커피를 너무 굵게 분쇄했습니다.	커피 그라인더가 작동하는 동안 분쇄 조절 다이얼(A3)을 1을 향해 반시계 방향으로 한 칸 돌리십시오(그림 7). 추출된 커피에 만족할 때까지 한 번에 한 칸씩 계속 돌리십시오. 커피를 2잔 정도 추출해야 효과가 나타납니다("5.1. 커피 그라인더 조절" 부분 참조).
	커피가 적합하지 않습니다.	분쇄 커피는 에스프레소 머신에서 사용하십시오.

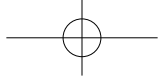

문제	가능한 원인	조치 방법
커피가 너무 느리게 추출되거나 한 방울씩 추출됩니다.	커피를 너무 곱게 분쇄했습니다.	커피 그라인더가 작동하는 동안 분쇄 조절 다이얼(A3)을 7을 향해 반시계 방향으로 한 칸 돌리십시오(그림 7). 추출된 커피에 만족할 때까지 한 번에 한 칸씩 계속 돌리십시오. 커피를 2잔 정도 추출해야 효과가 나타납니다("5.1. 커피 그라인더 조절" 부분 참조).
기기가 커피를 만들지 못합니다.	기기의 내부 회로에서 불순물이 감지되었습니다. "Please wait(기다려 주십시오)" 메시지가 표시됩니다.	기기를 다시 사용할 수 있을 때까지 기다렸다가 원하는 음료를 다시 선택합니다. 문제가 지속될 때는 고객 서비스 센터에 문의하십시오.
추출구 중 하나 또는 둘 다에서 커피가 나오지 않습니다.	커피 추출구(A14)가 막혀 있습니다.	이쑤시개로 추출구를 청소하십시오(그림 24B).
기기에 전원이 들어오지 않습니다.	주 콘센트에 연결되지 않았습니다.	주 콘센트에 연결하십시오(그림 1).
	전원 스위치(A7)가 켜져 있지 않습니다.	전원 스위치를 1 위치에 놓습니다(그림 2).
	전원 코드(C8) 커넥터를 제대로 꽂지 않았습니다.	기기 뒤쪽에 있는 콘센트에 커넥터를 끝까지 밀어 넣으십시오(그림 1).
추출기를 꺼낼 수 없습니다.	기기의 전원이 제대로 꺼지지 않았습니다.	 버튼을 눌러 기기를 끄십시오 ("7. 기기 전원 끄기" 부분 참조).
석회질 제거가 끝날 즈음에 기기가 세 번째 세척을 요구합니다.	두 번째 세척 사이클 동안 물통(A18)에 물이 MAX(최대 수위) 선까지 채워지지 않았습니다.	기기에 표시하는 지침에 따르십시오. 단, 먼저 드립 받침대(A24)를 비워 물이 넘치지 않도록 하십시오.
우유 추출구(D5)에서 우유가 나오지 않습니다.	우유 컨테이너의 뚜껑(D2)이 지지분합니다.	"4.3 우유 컨테이너 청소" 부분의 설명대로 우유 컨테이너 뚜껑을 청소하십시오.
우유에 큰 거품이 생기고 우유 추출구(D5)에서 우유가 분출되거나 거품이 조금밖에 생기지 않습니다.	우유가 충분히 차갑지 않거나 탈지유 또는 저지방유가 아닙니다.	냉장 온도(약 5°C)의 탈지유 또는 저지방유를 사용하십시오. 원하는 대로 결과가 나오지 않는다면 다른 브랜드의 우유를 사용해 보십시오.
	거품 조절 다이얼(D1)이 잘못 조절되었습니다.	"8.1 거품 양 조절" 부분의 설명대로 조절하십시오.
	우유 컨테이너 뚜껑(D2) 또는 거품 조절 다이얼(D1)이 지지분합니다.	"4.3 우유 컨테이너 청소" 부분의 설명대로 우유 컨테이너 뚜껑과 거품 조절 다이얼을 청소하십시오.
	온수 연결 노즐(A15)이 지지분합니다.	"9.1 온수 노즐 청소" 부분의 설명대로 연결 노즐을 청소하십시오.
컵 예열판은 작동하지 않았어도 뜨겁습니다.	여러 음료가 연속으로 추출되었습니다.	
사용하지 않는 커피 머신에서 소음 또는 약간의 스팀이 발생합니다.	커피 머신을 사용할 준비가 되었거나 최근에 전원이 꺼진 적이 있으며 응축액이 뜨거운 기화기 내부로 떨어지고 있습니다.	이것은 정상적인 작동 중에 나타나는 현상입니다. 문제의 현상을 억제하려면 드립 받침대를 비우십시오.



Better Everyday

## 제 품 보 증 서

저희 드롱기코리아(주)에서는 품목별 소비자 분쟁해결 기준 공정거래위원회 고시에 따라 아래와 같이제품에 대한 보증을 실시합니다. 서비스 요청 시 080-848-8800으로 연락하여 주십시오. 상담서비스 및 수리를 제공하여 드립니다.

제 품 명	전자동 에스프레소 / 카푸치노 머신	모 델 명	ECAM51X.55
구 입 일		제 조 번 호	
구 입 처		고 객 성 명	
주 소		연 락 처	

전자동 에스프레소 / 카푸치노 머신의 제품 보증기간은 구매 후 1년입니다.

### ■ 무상 서비스

일반제품을 영업용으로 전환하여 사용할 경우의 보증기간은 반으로 단축 적용됩니다. 드롱기코리아는 품목별 소비자분쟁해결기준(공정거래위원회 고시)에 따라 아래와 같이 제품에 대한 보증을 실시합니다.

1. 본 제품은 엄격한 품질관리 및 검사과정을 거쳐서 생산된 제품입니다. 제품에 따라서 출고전 기능점검 등의 최종 검사 작업을 위하여 제품 내 물 등이 남아 있을 수 있습니다.
2. 제품의 보증기간은 소비자의 구매일로부터 시작됩니다. 따라서 구매증빙 자료와 본 보증서를 사용설명서와 함께 잘 보관하여 주십시오.
  - 구입일자 확인이 어려운 경우 제조년월로 부터 6개월이 경과된 날로 부터 보증기간을 가산 합니다.
3. 품질 보증기간 내에 정상적인 사용상태에서 발생한 성능 및 기능상의 하자에 대해서는 무상으로 수리를 보증합니다. 단 수리가 불가능한 경우 제품을 교환해 드립니다.

### ■ 유상 서비스

서비스 신청 시 다음과 같은 경우 무상서비스 기간내라도 요금이 부과될 수 있습니다. 반드시 사용설명서를 읽고 사용해 주십시오.

1. 기구세척 또는 조정 사용설명서 설치 등의 제품의 고장이 아닌 경우
  - 사용설명서 및 분해가 필요하지 않은 간단한 조정
  - 전원 또는 사용되는 식수 등의 기온 등 외부환경 문제 시
  - 제품의 이동 또는 이사 등으로 발생된 제품의 설치 부실 또는 파손
  - 소모자재 등의 교환 또는 관련부품의 세척
2. 소비자 과실로 인한 고장의 경우
  - 전기 용량을 틀리게 사용하여 고장이 발생한 경우
  - 당사에서 지정하지 않은 소모품 / 옵션 부품의 사용으로 인한 고장 발생 시
  - 외부 충격이나 떨어뜨림 등에 의한 고장, 손상 발생 시
  - 당사에서 지정하지 않은 수리서비스 업체 또는 기사 등이 수리하여 고장 또는 사고 발생 시
3. 그 밖의 경우
  - 천재지변 (낙뢰, 화재, 염해, 침수 등)에 의한 고장 발생 시
  - 소모성 부품이 수명이 다한 경우

고객상담 및 서비스  
080-848-8800

드롱기코리아 (주)  
www.delonghi.com/ko-kr

## CONTENTS

<b>1. FUNDAMENTAL SAFETY WARNINGS</b>	<b>30</b>
<b>2. SAFETY WARNINGS</b>	<b>31</b>
2.1 Symbols used in this Instruction for Use	31
2.2 Designated use	31
2.3 Instruction for Use	31
<b>3. INTRODUCTION</b>	<b>31</b>
1.1 Letters in brackets	31
1.2 Troubleshooting and repairs	32
3.1 Download the App!	32
<b>4. DESCRIPTION</b>	<b>32</b>
1.3 Description of the appliance	32
4.1 Description of the control panel	32
4.2 Description of the accessories	32
4.3 Description of the milk container	33
<b>5. BEFORE USE</b>	<b>33</b>
5.1 Checking the appliance	33
5.2 Installing the appliance	33
5.3 Connecting the appliance	33
5.4 Setting up the appliance	33
<b>6. TURNING THE APPLIANCE ON</b>	<b>34</b>
<b>7. TURNING THE APPLIANCE OFF</b>	<b>34</b>
<b>8. MENU SETTINGS</b>	<b>34</b>
8.1 Rinsing	34
8.2 Language	34
8.3 Maintenance	35
8.4 Program beverages	35
8.5 Program My beverages	36
8.1 General	36
6.1 Bluetooth	37
3.1 Statistics	37
<b>9. MAKING COFFEE</b>	<b>37</b>
4.1 Temporarily varying the coffee aroma	37
4.2 Making automatic recipes using coffee beans	37
4.1 Making coffee using pre-ground coffee	38
5.1 Adjusting the coffee mill	39
5.2 Tips for a hotter coffee	39
<b>10. MAKING CAPPUCCINOS AND MILK-BASED COFFEES</b>	<b>39</b>
5.3 Filling and attaching the milk container	39
10.1 Adjusting the amount of froth	39
10.2 Making cappuccino and milk-based coffees automatically	40
8.1 Cleaning the milk container after use	40
<b>11. PROGRAMMING AND SELECTING</b>	<b>40</b>
<b>12. DELIVERING HOT WATER</b>	<b>41</b>
<b>13. STEAM DELIVERY</b>	<b>41</b>
2.1 Tips for using steam to froth milk	41
2.2 Clean the hot water/steam spout after use	41
<b>14. CLEANING</b>	<b>42</b>
6.1 Cleaning the machine	42
6.2 Cleaning the machine's internal circuit	42
14.1 Cleaning the coffee grounds container	42
6.3 Cleaning the drip tray and condensate tray	42
14.2 Cleaning the inside of the coffee machine	43
14.3 Cleaning the water tank	43
4.1 Cleaning the coffee spouts	43
14.4 Cleaning the pre-ground coffee funnel	43
14.5 Cleaning the infuser	43
14.6 Cleaning the milk container	43
14.7 Cleaning the hot water nozzle	44
<b>15. DESCAL</b>	<b>44</b>
<b>16. SETTING WATER HARDNESS</b>	<b>45</b>
10.1 Measuring water hardness	45
16.1 Setting water hardness	45
<b>17. WATER SOFTENER FILTER</b>	<b>45</b>
10.2 Installing the filter	45
2.1 Replacing the filter	46
2.2 Removing the filter	46
<b>18. TECHNICAL DATA</b>	<b>46</b>
<b>19. DISPOSING OF THE APPLIANCE</b>	<b>47</b>
<b>20. DISPLAYED MESSAGES</b>	<b>47</b>
<b>21. TROUBLESHOOTING</b>	<b>49</b>
<b>22. ELECTRICAL REQUIREMENTS</b>	<b>51</b>

# 1. FUNDAMENTAL SAFETY WARNINGS

---

- The appliance is not intended for use by persons (including children) with reduced physical, sensory or mental capabilities, or lack of experience and knowledge, unless they have been given supervision or instruction concerning use of the appliance by a person responsible for their safety.
- Children should be supervised to ensure that they do not play with the appliance.
- Designated use: this appliance is designed and made to prepare beverages based on coffee, milk and hot water. Any other use is considered improper and thus dangerous. The manufacturer is not liable for damage deriving from improper use of the appliance.
- The surface of the heating element remains hot after use and the outside of the appliance may retain the heat for several minutes depending on use.
- To clean, follow the instructions in the section "14. Cleaning".
- Cleaning and user maintenance shall not be made by children without supervision.
- Never clean by immersing the appliance in water.
- CAUTION: to prevent damage to the appliance, do not clean with alkaline detergents; use a soft cloth and, where applicable, neutral detergent.
- This is an household appliance only. It is not intended to be used in: staff kitchen areas in shops, offices and other working environments; farm houses; by clients in hotels, motels and other residential type environments; bed and breakfast type environments.
- If the plug or power cord is damaged, it must be replaced by customer services only to avoid all risk.
- Appliances with removable cord: avoid splashes of water on the power cord connector or socket at the back of the appliance.
- IMPORTANT: Models with glass surfaces: do not use the appliance if the surface is cracked.
- Coffee maker shall not be placed in a cabinet when in use.

## **FOR EUROPEAN MARKETS ONLY:**

- This appliance can be used by children aged from 8 years and above if they have been given supervision or instruction concerning use of the appliance in a safe way and understand the hazards involved.  
Cleaning and user maintenance shall not be made by children unless they are above 8 years old and supervised.  
Keep the appliance and power cord away from children under 8 years of age.
- Appliances can be used by persons with reduced physical, sensory or mental capabilities or lack of experience and knowledge if they are supervised or have been given

instruction concerning use of the appliance in a safe way and if they understand the hazards involved.

- Children shall not play with the appliance.
- Always unplug the appliance when left unattended and before assembly, taking apart or cleaning.



Surfaces marked with this symbol become hot during use (the symbol is present in certain models only).

---

## 2. SAFETY WARNINGS

### 2.1 Symbols used in this Instruction for Use

Important warnings are identified by these symbols. It is vital to respect these warnings.



#### **Danger!**

Failure to observe the warning may result in life threatening injury by electric shock.



#### **Important!**

Failure to observe the warning could result in injury or damage to the appliance.



#### **Danger of burns!**

Failure to observe the warning could result in scalds or burns.



#### **Please note:**

This symbol identifies important advice or information for the user.



#### **Danger!**

This is an electrical appliance and may cause electric shock.

You should therefore follow these safety warnings:

- Never touch the appliance with damp hands or feet.
- Never touch the plug with damp hands.
- Make sure the socket used is freely accessible at all times, enabling the appliance to be unplugged when necessary.
- Unplug directly from the plug only. Never pull the cord as you could damage it.
- To disconnect the appliance completely you must unplug it from the mains socket.
- If the appliance is faulty, do not attempt to repair. Turn it off, unplug from the mains socket and contact Customer Services.
- Before cleaning the appliance, turn it off, unplug from the mains socket and allow to cool.



#### **Important:**

Keep all packaging (plastic bags, polystyrene froth) away from children.



#### **Danger of burns!**

This appliance produces hot water and steam may form while it is in operation.

Avoid contact with splashes of water or hot steam.

When the appliance is in operation, the cup shelf could become very hot.

### 2.2 Designated use

This appliance is designed and made to prepare coffee and milk based beverages and hot water.

Any other use is considered improper and thus dangerous. The manufacturer is not liable for damage deriving from improper use of the appliance.

### 2.3 Instruction for Use

Read this Instruction for Use carefully before using the appliance. Failure to follow this Instruction for Use may result in burns or damage to the appliance.

The manufacturer is not liable for damage deriving from failure to respect this Instruction for Use.



#### **Please note:**

Keep this Instruction for Use. If the appliance is passed to other persons, they must also be provided with this Instruction for Use.

## 3. INTRODUCTION

Thank you for choosing this bean to cup espresso and cappuccino machine.

We hope you enjoy using your new appliance. Take a few minutes to read this Instruction for Use. This will avoid all risks and damage to the appliance.

### 1.1 Letters in brackets

The letters in brackets refer to the legend in the description of the appliance on pages 2-3.

## 1.2 Troubleshooting and repairs

In the event of problems, first try and resolve them by reading the information given in sections “20. Displayed messages” and “21. Troubleshooting”.

If this does not resolve the problem or you require further information, you should consult Customer Services by calling the number given on the annexed “Customer Service” sheet.

If your country is not among those listed on the sheet, call the number given in the guarantee. If repairs are required, contact De’Longhi Customer Services only. The addresses are given in the guarantee certificate provided with the machine.

### 3.1 Download the App!



A number of functions can be controlled remotely using the De’Longhi Coffee Link App.

In the App, you can also find information, tips and curious facts about the world of coffee, together with information on your machine at your fingertips.



This symbol highlights the functions you can control or consult using the App.

You can also create up to 3 new beverages and save them in your appliance.



#### **Please note:**

Check compatible devices at “[compatibledevices.delonghi.com](http://compatibledevices.delonghi.com)”.

## 4. DESCRIPTION

### 1.3 Description of the appliance

(page 3 - A)





- A1. Beans container lid
- A2. Top lid
- A3. Grinding adjustment dial
- A4. Beans container
- A5. Pre-ground coffee funnel lid
- A6. Pre-ground coffee funnel
- A7. Main switch
- A8. Power cord connector socket
- A9. Infuser
- A10. Infuser door
- A11. Cup warmer
- A12.  button: to turn the appliance on and off (standby)

- A13. Control panel
- A14. Coffee spouts (adjustable height)
- A15. Hot water and steam connection nozzle
- A16. Condensate tray
- A17. Water tank lid
- A18. Water tank
- A19. Water softener filter housing
- A20. Coffee grounds container
- A21. Cup tray
- A22. Drip tray water level indicator
- A23. Drip tray grille
- A24. Drip tray





### 4.1 Description of the control panel

(page 2 - B)

A number of buttons on the control panel have a double function. This is indicated in brackets in the description.

- B1. Display: guides the user in using the appliance.
- B2. : appliance settings menu (When in the settings menu, it acts as the “ESC” button to exit from the selected function and go back to the main menu)
- B3. : aroma selection (When you access the settings MENU, it acts as the “OK” button to confirm the selection made)
- B4. : Beverage selection menu (other than directly selected beverages): Ristretto, Espresso Lungo, 2 Espresso, Flat white, Espresso Macchiato, Cappuccino+, Cappuccino Mix, Hot water, Steam (press to scroll up)
- B5. : My beverages selection menu. Unless previously programmed from the settings menu “8.5 Program My beverages”, the beverage is programmed directly the first time you use the appliance (press to scroll down)

#### Directly selected milk based beverages:

- B6. : Cappuccino
- B7. : Latte macchiato
- B8. : Hot milk
- B9. : Caffelatte

#### Directly selected coffees:

- B10. : Espresso
- B11. : Doppio+
- B12. : Coffee
- B13. : Long

### 4.2 Description of the accessories

(page 2 - C)

- C1. Indicator paper (attached to the English instructions)
- C2. Pre-ground coffee measure
- C3. Descaler
- C4. Water softener filter (certain models only)
- C5. Cleaning brush
- C6. Hot water spout



- C7. Spout release button
- C8. Power cord

### 4.3 Description of the milk container

(page 2 - D)

- D1. Froth adjustment and CLEAN dial
- D2. Milk container lid
- D3. Milk container
- D4. Milk intake tube
- D5. Frothed milk spout (adjustable)

## 5. BEFORE USE

### 5.1 Checking the appliance

After removing the packaging, make sure the product is complete and undamaged and that all accessories (C) are present. Do not use the appliance if it is visibly damaged. Contact De'Longhi Customer Services.

### 5.2 Installing the appliance



#### **Important!**

When you install the appliance, you should respect the following safety warnings:

- The appliance gives off heat. After positioning the appliance on the worktop, leave a space of at least 3 cm between the surfaces of the appliance and the side and rear walls and at least 15 cm above the coffee maker.
- Water penetrating the appliance could cause damage. Do not place the appliance near taps or sinks.
- The appliance could be damaged if the water it contains freezes. Do not install the appliance in a room where the temperature could drop below freezing point.
- Arrange the power cord (C8) in such a way that it cannot be damaged by sharp edges or contact with hot surfaces (e.g. electric hot plates).

### 5.3 Connecting the appliance



#### **Important!**

Check that the mains power supply voltage corresponds to that indicated on the rating plate on the bottom of the appliance. Connect the appliance to an efficiently earthed and correctly installed socket with a minimum current rating of 10A only. If the power socket does not match the plug on the appliance, have the socket replaced with a suitable type by a qualified electrician.



## 5.4 Setting up the appliance



### **Please note:**

- Coffee has been used to factory test the appliance and it is therefore completely normal for there to be traces of coffee in the mill. The machine is, however, guaranteed to be new.
- You should customise water hardness as soon as possible following the instructions in section "16. Setting water hardness".

1. Plug the power cord (C8) connector into the socket (A8) at the back of the appliance and connect the appliance to the mains electricity supply (fig. 1). Make sure the main switch (A7) at the back of the appliance is pressed (fig. 2);
2. "Language": press (selection arrows) (B4) or (MENU) (B5) until the required language is displayed between the two dotted lines, then press (OK) (B3) to confirm.

Follow the instructions indicated on the appliance display (B1):

3. "Fill tank": remove the water tank (A18), fill to the MAX line (marked on the inside of the tank) with fresh water (fig. 3A), then reposition the tank (fig. 3B);
4. "Insert water spout": check that the hot water spout (C6) is attached to the nozzle (A15) (fig. 4) and place a container (fig. 5) underneath it with a minimum capacity of 100 ml;
5. "Water circuit empty, Fill water circuit, Hot water, Confirm?";
6. Press (OK) to confirm. The appliance delivers hot water from the spout then goes off automatically.

The coffee machine is now ready for normal use.



### **Please note:**

- When using for the first time, you need to make 4/5 cappuccinos before the appliance starts to give satisfactory results.
- When using for the first time, the water circuit is empty, and the appliance may be very noisy: the noise will abate gradually as the circuit fills up.
- When making the first 5-6 cappuccinos, it is normal to hear the noise of boiling water. After this, the noise becomes less.
- To enjoy your coffee even more and improve the performance of your appliance, we recommend installing a water softener filter (C4) as described in section "17. Water softener filter". If your model is not supplied with this filter, you can order one from an authorised De'Longhi technical service centre.



## 6. TURNING THE APPLIANCE ON



### **Please note:**

Before turning the appliance on, make sure the main switch (A7) on the back of the appliance is pressed (fig. 2).

Each time the appliance is turned on, it performs an automatic preheat and rinse cycle which cannot be interrupted. The appliance is ready for use only after completion of this cycle.



### **Danger of burns!**

During rinsing, a little hot water comes out of the coffee spouts (A14) and is collected in the drip tray (A24) underneath. Avoid contact with splashes of water.

- To turn the appliance on, press the  button (A12) (fig. 6). The message “Heating, Please wait” appears on the display (B1).
- After heating, the message “Rinsing” is displayed, together with a progress bar which gradually fills as preparation proceeds. As well as heating the boiler, the appliance also heats the internal circuits by circulating hot water.

The appliance is at temperature when the message “Select your beverage” is displayed.

## 7. TURNING THE APPLIANCE OFF

Whenever the coffee machine is turned off after being used to make coffee, it performs an automatic rinse cycle.



### **Danger of burns!**

During rinsing, a little hot water flows from the coffee spouts (A14). Avoid contact with splashes of water.

- To turn the appliance off, press the  button (A12-fig. 6);
- The message “Turning off underway Please wait” appears on the display (B1), then (if provided for) the appliance performs a rinse cycle and goes off (standby).



### **Please note!**

If the appliance is not used for an extended period, first complete the “emptying” procedure (see section “8.3 Maintenance”- “Emptying the circuit:”) and then disconnect the appliance from the mains power supply, as follows:

- first turn the appliance off by pressing the  button (fig. 6);
- release the main switch (A7) (fig. 2).



### **Important!**

Never press the main switch while the appliance is on.



## 8. MENU SETTINGS

The menu has 8 items, some divided into subgroups:

- Rinsing;
- Language;
- Maintenance:
  - Descal,





- Install filter,
- (if a filter has been installed): Replace filter,
- (if a filter has been installed): Remove filter;
- Emptying the circuit;
- Prg. beverages;
- Prg. My beverages;
- General:
  - Set temperature,
- Water hardness,
- Auto-off,
- Energy saving,
- Beep,
- Cup warmer,
- Cup lighting
- Default beverages,
- Default values;
- Bluetooth
- Statistics.

## 8.1 Rinsing

Use this function to deliver hot water from the coffee spouts (A14) and hot water/steam spout (C6), if inserted, to clean and heat the appliance’s internal circuit.

Place a container with a minimum capacity of 100ml under the coffee and hot water spouts.



To enable the function, proceed as follows:

1. Press  (B2) to enter the menu;
2. Press the selection arrows  (B4) or  (B5) until “Language” is displayed between the two dotted lines;
3. Press  (B3) to start rinsing.



### **Important! Danger of burns.**

Do not leave the appliance unattended while hot water is being delivered.

4. After a few seconds, hot water is delivered first from the coffee spouts, then from the hot water/steam spout (if inserted) to clean and heat the appliance’s internal circuit. “Rinsing” appears on the display, together with a progress bar which fills gradually as preparation proceeds;
5. To stop rinsing press  (B5) or  (B2) or wait until it finishes automatically.











### **Please note!**

- If the appliance is not used for more than 3-4 days, when switched on again, we strongly recommend performing 2/3 rinses before use;
- After cleaning, it is normal for the grounds container (A20) to contain water.

## 8.2 Language

To modify the language of the display (B1), proceed as follows:

1. Press  (B2) to enter the “Settings” menu;
2. Press the selection arrows  (B4) or  (B5) until “Language” is displayed between the two dotted lines;
3. Press  (B3). The available languages are displayed;
4. Press the selection arrows  or  until the required language is displayed between the two dotted lines;
5. Press  to confirm;













6. The appliance goes back to the “Settings” menu;
7. Then press  to exit the menu.

### 8.3 Maintenance

Here you can find all the maintenance operations required by the appliance over time:

- **Descaling:** For instructions on descaling, see section “15. Descale”.
- **Install filter/Replace filter/Remove filter:** For instructions on how to install, replace or remove the filter (C4), see section “17. Water softener filter”.
- **Emptying the circuit:**





To select the operation, proceed as follows:

1. Press  (B2) to enter the “Settings” menu;
2. Press the selection arrows  (B4) or  (B5) until “Maintenance” is displayed between the two dotted lines;
3. Press  (B3) to confirm;
4. Press the selection arrows  or  until “Water circuit emptying” is displayed between the two dotted lines;
5. Press ;
6. “Confirm?”: Press  to confirm or  to go back to the previous screen;
7. “Empty grounds container”: extract and empty the grounds container (A20). Press ;
8. “Empty drip tray”: empty the drip tray (A24) and put back in the appliance complete with grounds container and grille (A23). Press ;
9. “Place 0.5l container under spouts”: position a container under the coffee spouts (A14) and hot water spout (C6). Press ;



#### **Important! Danger of burns**

Do not leave the appliance unattended while the circuit is emptying.

10. “Rinsing, Please wait”: the appliance performs a rinse cycle from the coffee spouts;
11. “Empty water tank”: remove the tank (A18), empty it completely, then press ;
12. (If the filter is installed) “Remove filter”: remove the filter from the tank, then press ;
13. “Insert tank, Press OK”: put the tank back in then press ;
14. “Water circ. emptying underway”: wait for the appliance to empty the circuit; (Important: hot water from the spouts!); As the circuit empties, the appliance may make more noise: this is completely normal.
15. “Empty drip tray”: remove, empty and reposition the drip tray, then press ;
16. “Emptying complete press ok to turn off”: press . The appliance goes off.



























#### **Please note!**

The next time you turn the appliance on, the circuit will need to be filled: follow the instructions in point 3 of section “5.4 Setting up the appliance”.

### 8.4 Program beverages

The appliance is set by default to automatically deliver standard quantities. To modify this quantity and customise the directly selected beverages and the “DRINK MENU”  (B4), proceed as follows:

1. Prepare the appliance for preparation of the beverage as described in section “4.2 Making automatic recipes using coffee beans” or sections “5.3 Filling and attaching the milk container” and “10.1 Adjusting the amount of froth”;
  2. Press  (B2) to enter the “Settings” menu;
  3. Press the selection arrows  (B4) or  (B5) until “Prg. beverages” is displayed between the two dotted lines;
  4. Press  (B3) to confirm: the appliance will list the beverages that can be customised;
  5. Press the selection arrows  or  until the desired beverage is displayed between the two dotted lines: press  to confirm;
  6. **Beverages with coffee:** the display shows “Program aroma”: press the selection arrows  or  until selecting the desired aroma (see section “4.1 Temporarily varying the coffee aroma”), press  to confirm the selection. Beverage preparation then commences and the display shows “Program coffee” with a progress bar that indicates the quantity delivered: once the desired quantity has been delivered, press  or . **Cappuccino and milk-based coffees:** after having selected and confirmed the aroma, beverage preparation commences and the display shows “Program milk” with a progress bar that indicates the quantity of milk delivered: once the desired quantity has been delivered, press  or . The appliance then prepares the coffee: press  or  to stop delivery when the desired quantity of coffee has been delivered. **Hot water:** press . Delivery commences: once the desired quantity has been delivered, press  or .
  7. “Save parameters?”: to save the settings, press  or  (otherwise press  or ).
  8. “Parameters saved” (or “Parameters not saved”). The appliance is ready for use again.
- Press  or  to terminate the preparation at any time.

**i Please note!**







The display shows "OK ▲" -  (B5) when the length reaches the minimum programmable quantity.

## 8.5 Program My beverages

Follow the procedures described in the previous section "8.4 Program beverages" customise the beverages in the  (B5) by selecting "Prq. My beverages" from the settings menu, or proceed with direct programming, as described in section "11. Programming and selecting".





### 8.1 General

Here you can find the settings to customise the basic functions of the appliance:

1. Press  (B2) to enter the "Settings" menu;
2. Press the selection arrows  (B4) or  (B5) until "General" is displayed between the two dotted lines: press  (B3) to confirm;
3. Press the selection arrows  (B4) or  (B5) until the required item is displayed between the two dotted lines, then follow the specific instructions for each setting:

- **Set temperature:**

To modify the temperature of the water used to make the coffee, proceed as follows:

4. Press . The current value appears on the display (B1) and the "New" value flashes;
5. Select the new value you want to set using the selection arrows  (B4) or  (B5);
6. When the required value (low, medium, high, maximum) has been selected, press .





The display goes back to the previous screen.

- **Water hardness:**

For instructions on identifying and setting water hardness, see section "16. Setting water hardness".

- **Auto-off (standby):**



Auto-off can be set so that the appliance goes off after 15 or 30 minutes, or 1, 2 or 3 hours

4. Press . The current value appears on the display (B1) and the "New" value flashes;
5. Select the new value you want to set using the selection arrows  (B4) or  (B5);
6. When the required value (15 min, 30 min, 1 hour, 2 or 3 hours) has been selected, press .

The display goes back to the previous screen.

- **Energy saving:**

To disable or enable "Energy Saving", proceed as follows:

4. Press . The display (B1) shows the current status ("Enabled" or "Disabled"), and the operation to be performed when confirming with  ("Disable?" or "Enable?");

5. Press  to disable or enable the function.



The display goes back to the previous screen.

**i Please note!**

- when the function is enabled, the "ECO" symbol appears on the display.
- When in energy saving mode, a few seconds elapse before the first coffee, cappuccino or milk-based coffee is delivered as the appliance must heat up again.
- If the milk container (D) is inserted, "Energy Saving" cannot be activated.

- **Beep:**

Use this function to enable or disable the beep. Proceed as follows:



4. Press . The display (B1) shows the current status ("Enabled" or "Disabled"), and the operation to be performed when confirming with  ("Disable?" or "Enable?");

5. Press  to disable or enable the function.

The display goes back to the previous screen.

- **Cup warmer**

To warm the cups before making coffee, you can enable the cup warmer (A11) and rest the cups on the shelf.

4. Press . The display (B1) shows the current status ("Enabled" or "Disabled"), and the operation to be performed when confirming with  ("Disable?" or "Enable?");



5. Press  to disable or enable the function.

The display goes back to the previous screen.

- **Cup lighting**

This function enables or disables the cup lighting. The lights come on each time a coffee or milk-based beverage is made and during each rinsing cycle.

To disable or enable this function, proceed as follows:

4. Press . The display (B1) shows the current status ("Enabled" or "Disabled"), and the operation to be performed when confirming with  ("Disable?" or "Enable?");
5. Press  to disable or enable the function.

- **Default beverages**

Use this function to reset the default values for all the beverages, or the individual beverages programmed previously.

4. Press  (B3). The display (B1) shows the beverages that have been customised and the item "All";

- Select "All" to reset the aroma and quantity settings to the default values, or select the required beverage, then press (B3) or (B5);
- "Reset?": to reset the default values, press (B3) or (B5);
- "Reset complete": the appliance confirms the reset and goes back to the previous screen.

To reset another beverage, repeat from point 4 or to exit, press (B2).

#### • Default values:

Use this function to reset all the appliance and beverage settings (apart from the language which remains as selected the first time the appliance was used).

- Press (B3);
- The display shows "Reset?": press (B3) or (B5) to reset all the settings;
- "Reset complete": the appliance confirms the reset and goes back to the previous screen.

To exit, press (B2).

### 6.1 Bluetooth

In this menu, you can find the serial number to identify the coffee machine from your mobile and enable PIN protection of the appliance.

- Press (B2) to enter the "Settings" menu;
- Press the selection arrows (B4) or (B5) until "Bluetooth" is displayed between the two dotted lines;
- Press (B3) to confirm and select the required item using the selection arrows (B4) or (B5).

#### • Serial number:

- Press . The serial number appears on the display (B1). This number unambiguously identifies the appliance you want to connect to via Bluetooth from the App;
- Press to return to the previous screen.

#### • PIN protection:

- Press . The display (B1) shows the set PIN and "Enabled, Disable?" (or "Disabled, Enable?");
- Press to confirm the operation. The display goes back to the previous screen.

### 3.1 Statistics

This displays statistics relating to the machine. To display the statistics, proceed as follows:

- Press (B2) to enter the "Settings" menu;
- Press the selection arrows (B4) or (B5) until "Statistics" is displayed between the two dotted lines;

- Press (B3): the display (B1) shows the statistics on the appliance: use the selection arrows to scroll through the items (B4) or (B5);
- Then press (B2) to exit. To return to the main screen, press again.



## 9. MAKING COFFEE

### 4.1 Temporarily varying the coffee aroma

To temporarily vary the aroma of the coffee in the automatic recipes, press (B3):

	Custom (if programmed) / Standard
	X-LIGHT
	LIGHT
	MEDIUM
	STRONG
	X-STRONG
	(see "4.1 Making coffee using pre-ground coffee")



#### **Please note:**

- The variation in aroma is not saved and the next time a beverage is delivered automatically, the appliance selects the default value ( AUTO).
- If a few seconds elapse between temporary customising of the aroma and delivery of the beverage, the aroma returns to the default value ( AUTO).













### 4.2 Making automatic recipes using coffee beans



#### **Important!**





Do not use green, caramelised or candied coffee beans as they could stick to the coffee mill and make it unusable.

- Fill the container (A4) (fig. 8) with coffee beans;
- Place under the coffee spouts (A14):
  - 1 cup, if you want to make 1 coffee (fig. 9);
  - 2 cups, if you want to make 2 coffees (see note at end of section).
- Lower the spouts as near as possible to the cup. This makes a creamier coffee (fig. 10);
- Then select your required coffee:

Directly selected beverages			
Recipe	Quantity	Program-mable quantity	Default aroma
 Espresso (B10)	≈ 40 ml	from ≈30 to ≈ 80ml	
 Coffee (B12)	≈ 180 ml	f r o m ≈100 to ≈240ml	
 DOPPIO+ (B11)	≈ 120 ml	from ≈80 to ≈180ml	
 Long (B13)	≈ 160 ml	f r o m ≈115 to ≈250ml	
<b>Beverages with coffee selectable from</b>			 (B4)
Espresso Lungo	≈ 120 ml	from ≈80 to ≈180ml	
Ristretto	≈ 30 ml	from ≈20 to ≈40ml	
2 Espresso	≈ 40 ml x 2 cups	--	

- Preparation begins. The beverage selected appears on the display (B1) together with a progress bar which gradually fills as preparation proceeds.

**i Please note:**

- You can prepare 2 cups of RISTRETTO, ESPRESSO or ESPRESSO LUNGO coffee at the same time by pressing “X2”  (B4) during preparation of single beverages (the message is displayed for a few seconds at the start of preparation).
- While the machine is making coffee, delivery can be interrupted at any moment by pressing  (B5) or  (B2).
- At the end of delivery, to increase the quantity of coffee in the cup, just press and hold (within 3 seconds) the “▲ EXTRA” -  button (B4). Once the desired quantity has been delivered, stop by pressing  (B5).

Once the coffee has been made, the appliance is ready to make the next beverage.

**i Please note:**

- Various alarm messages could be displayed while using the appliance (Fill tank, Empty grounds container, etc.). Their meaning is explained in section “21. Troubleshooting”.
- For hotter coffee, see section “5.2 Tips for a hotter coffee”.
- If the coffee is delivered a drop at a time, too weak and not creamy enough or too cold, read the tips in section “21. Troubleshooting”.
- To customise the beverages according to personal taste, see sections “8.4 Program beverages” and “8.5 Program My beverages”.

#### 4.1 Making coffee using pre-ground coffee





**! Important!**

- Never add pre-ground coffee when the machine is off or it could spread through the inside of the machine and dirty it. This could damage the appliance.
- Never use more than 1 level measure (C2) or it could dirty the inside of the coffee machine or block the funnel (A6).

**i Please note:**



**If you use pre-ground coffee, you can only make one cup of coffee at a time.**

- Press  (B3) repeatedly until the display (B1) shows “☕”.
- Make sure the funnel is not blocked, then add one level measure of pre-ground coffee (fig. 11).
- Place a cup under the coffee spouts (A14) (fig. 9).
- Then select your required coffee:



Directly selected beverages	
Recipe	Quantity
 Espresso (B10)	≈ 40 ml
 Coffee (B12)	≈ 180 ml
 Long (B13)	≈ 160 ml
<b>Beverages with coffee selectable from</b>  (B4)	
Espresso Lungo	≈ 120 ml
Ristretto	≈ 30 ml

- Preparation begins. The beverage selected appears on the display together with a progress bar which gradually fills as preparation proceeds.

**Please note:**

At the end of delivery, to increase the quantity of coffee in the cup, just press and hold (within 3 seconds) the “▲ EXTRA” -  button (B4). Once the desired quantity has been delivered, stop by pressing  (B5).

**Important! Making  LONG coffee:**

Halfway through preparation, the message “Add pre-ground coffee” appears on the display. Add one level measure of pre-ground coffee and press  (B3) or  (B5).

**Please note:**

- If “Energy Saving” mode is active, you may have to wait a few seconds before the first coffee is delivered.
- Various alarm messages could be displayed while using the appliance (Fill tank, Empty grounds container, etc.). Their meaning is explained in section “21. Troubleshooting”.
- For hotter coffee, see section “5.2 Tips for a hotter coffee”.
- If the coffee is delivered a drop at a time, too weak and not creamy enough or too cold, read the tips in section “21. Troubleshooting”.

### 5.1 Adjusting the coffee mill

The coffee mill is set by default to prepare coffee correctly and should not require regulating initially.

However, if after making the first few coffees you find that the coffee is either too weak and not creamy enough or delivery is too slow (a drop at a time), this can be corrected by adjusting the grinding adjustment dial (A3) (fig. 7).

**Please note:**

The grinding adjustment dial must only be turned when the coffee mill is in operation, in the initial stage of beverage preparation.



If the coffee is delivered too slowly or not at all, turn one click clockwise towards 7. For fuller bodied creamier coffee, turn one click anticlockwise towards 1 (do not turn more than one click at a time otherwise the coffee could be delivered a drop

at a time).

These adjustments will only be evident after at least 2 cups of coffee have been delivered. If this adjustment does not obtain the desired result, turn the dial another click.

### 5.2 Tips for a hotter coffee

For hotter coffee, you should:

- perform a rinse cycle by selecting the “Rinsing” function in the settings menu (section “8.1 Rinsing”);

- warm the cups with hot water using the hot water function (see section “12. Delivering hot water”);
- increase the coffee temperature in the “Settings” menu (see section “8.1 General”).

## 10. MAKING CAPPUCCINOS AND MILK-BASED COFFEES

**Please note:**

- To avoid milk with poor froth or large bubbles, always clean the milk container lid (D2) and hot water connection nozzle (A15) as described in sections “8.1 Cleaning the milk container after use”, “14.6 Cleaning the milk container” and “14.7 Cleaning the hot water nozzle”.

### 5.3 Filling and attaching the milk container

1. Remove the lid (D2) (fig. 12);
2. Fill the milk container (D3) with a sufficient quantity of milk, not exceeding the MAX level marked on the handle (fig. 13). Each mark on the side of the container corresponds to 100 ml of milk;
3. Make sure the milk intake tube (D4) is correctly inserted in the bottom of the milk container lid (fig. 14);
4. Place the lid back on the milk container;
5. If present, extract the hot water/steam spout (C6) by pressing the release button (C7) (fig. 15);
6. Attach the container to the connection nozzle and push as far as it will go (fig. 16). The machine emits a beep (if enabled);
7. Place a sufficiently large cup under the coffee spouts (A14) and frothed milk spout (D5). Adjust the length of the milk spout. To move it nearer the cup, simply pull it downwards (fig. 17);
8. Follow the instructions below for each function.



**Please note:**

- For a denser more even froth, you must use skimmed or partially skimmed milk at refrigerator temperature (about 5°C).
- If “Energy Saving” mode is enabled, you may have to wait a few seconds before the beverage is delivered.

### 10.1 Adjusting the amount of froth

Turn the froth adjustment dial (D1) to adjust the amount of froth on the milk delivered while making cappuccinos and milk-based coffees.

Dial position	Description	Recommended for . . .
	No froth	HOT MILK (not frothed) / CAFFELATTE

	Min. froth	LATTE MACCHIATO / FLAT WHITE
	Max. froth	CAPPUCCINO / CAPPUCCINO+ / CAPPUCCINO MIX / ESPRESSO MACCHIATO / HOT MILK (frothed)

## 10.2 Making cappuccino and milk-based coffees automatically

- Fill the milk container (D) and attach it as described above;
- Select the required beverage:



### Directly selected beverages:

-  : Cappuccino (B6)
-  : Latte Macchiato (B7)
-  : Hot milk (B8)
-  : Caffelatte (B9)

### Selectable by pressing (B4) and confirm by pressing (B3):

- Flat white
  - Cappuccino+
  - Cappuccino Mix;
  - Espresso macchiato
- After a few seconds, preparation begins automatically and the selected beverage appears on the display, together with a progress bar which gradually fills as preparation progresses;
  - After delivering the milk, the machine automatically makes the coffee (if required by the recipe).

### Please note:

-  (B2): press to completely terminate the preparation and return to the main screen.
- "STOP"  (B5) : press to stop the delivery of milk or coffee and go to the next stage (if featured) to complete the beverage.
- At the end of delivery, to increase the quantity of coffee in the cup, press "▲ EXTRA" -  (B4).
- Do not leave the milk container out of the refrigerator for long periods. The warmer the milk (5°C is ideal), the poorer the quality of froth produced.
- The beverages can be customised (see sections "8.4 Program beverages" and "8.5 Program My beverages").

## 8.1 Cleaning the milk container after use



### Important! Danger of burns

- When cleaning the internal tubes of the milk container (D), a little hot water and steam leak out of the milk spout (D5). Avoid contact with splashes of water.

"Set dial to CLEAN, ESC to cancel" flashes on the display (B1) each time you use a milk function. Clean as described to eliminate all milk residues (or press  (B2) to clean later):

- Leave the milk container (D) in the machine (you do not need to empty it);
- Place a cup or other recipient under the frothed milk spout (fig. 19);
- Turn the froth adjustment dial (D1) to "CLEAN" (fig. 18). "Cleaning underway" appears on the display, together with a progress bar which gradually fills as the operation proceeds. Cleaning stops automatically;
- Turn the dial back to one of the froth selections;
- Remove the milk container and always clean the steam connection nozzle (A15) with a sponge (fig. 20).









### Please note!

- To prepare a number of cappuccinos or milk-based coffees, clean the milk container after you have prepared the last beverage only. In this case press  when requested, to go back to the main menu.
- If you do not clean the milk container, the  symbol appears on the display to remind you that it needs cleaning.
- The milk container can be kept in the refrigerator.
- In some cases, before cleaning you must wait for the appliance to heat up.

## 11. PROGRAMMING AND SELECTING

In the  you can select beverages customised to your personal tastes. If the beverages have not yet been programmed, the appliance will request the customisation procedure before proceeding with delivery:



### Unprogrammed beverages:





- Press  (B5);
- Press the selection arrows  (B4) or  (B5) until the desired beverage is displayed between the two dotted lines;
- Press  (B3) to select the beverage;
- Beverages with coffee:** the display (B1) shows "Program aroma": press the selection arrows  or  until selecting the desired aroma. Press  to confirm the selection: beverage preparation then commences and the display shows "Program coffee" with a progress bar that indicates the quantity delivered: once the desired quantity has been delivered, press  or .
  - Cappuccino and milk-based coffees:** after having selected and confirmed the aroma, beverage preparation commences and the display shows "Program milk" with a progress bar that indicates the quantity of milk delivered.



ered: once the desired quantity has been delivered, press







The appliance then prepares the coffee: press  or  to stop delivery when the desired quantity of coffee has been delivered.

5. "Save parameters?": to save the settings, press  or  (otherwise, press  or  (B3)).
6. "Parameters saved" or "Parameters not saved". The appliance is ready for use again.



### Please note!

The display shows "OK ▲" -  (B5) when the length reaches the minimum programmable quantity.

### Programmed beverages:

1. Press  (B5);
2. Press the selection arrows  (B4) or  (B5) until the desired beverage is displayed between the two dotted lines;
3. Press  (B3) to select;
4. Preparation begins according to the previously programmed settings.







### Please note:

- "2 My Espresso" can only be selected when "My Espresso" has already been programmed.
- "STOP"  (B5) : press to stop the delivery of milk or coffee and go to the next stage (if featured) to complete the beverage.
- At the end of delivery, to increase the quantity of coffee in the cup, press "▲ EXTRA" -  (B4).

## 12. DELIVERING HOT WATER

### Important! Danger of burns.

Never leave the machine unattended while delivering hot water.

1. Make sure the hot water/steam spout (C6) is attached correctly to the hot water/steam connection nozzle (A15);
2. Place a container under the water spout (as close as possible to avoid splashes) (fig. 5);
3. Press  (B4) and scroll the beverages in the menu with the selection arrows  (B4) or  (B5) until "Hot water" is displayed between the two dotted lines;
4. Press  (B3): the display shows a progress bar that indicates the quantity delivered;
5. The appliance delivers hot water and then delivery stops automatically. To manually stop the delivery of hot water, press  or  (B3).

### Please note:







- If "Energy Saving" mode is active, you may have to wait a few seconds before the hot water is delivered.

- The quantity of water delivered can be customised (see section "8.4 Program beverages").

## 13. STEAM DELIVERY

### Important! Danger of burns.

Do not leave the appliance unattended while steam is being delivered.

1. Make sure the hot water/steam spout (C6) is attached correctly to the hot water/steam connection nozzle (A15);
2. Fill a container with the liquid to be heated or frothed and immerse the hot water/steam spout in the liquid;
3. Press  (B4) and scroll the beverages in the menu by pressing the selection arrows  or  (B5) until "Steam" is displayed between the two dotted lines;
4. Press  (B3): the display shows a progress bar that indicates the quantity delivered;
5. Once having reached the desired temperature or froth level, to stop the delivery of steam press  or  (B3).

### Important!

Always stop steam delivery before extracting the container containing the liquid to avoid burns from splashes.

### Please note!



If "Energy saving" is active, you may have to wait a few seconds before steam is delivered.

## 2.1 Tips for using steam to froth milk

- When choosing the size of the container, bear in mind that the liquid doubles or triples in volume.
- For a richer denser froth, use skimmed or partially skimmed milk at refrigerator temperature (about 5°C).
- For a creamier froth, rotate the container with slow movements in an upward direction.
- To avoid milk with poor froth or large bubbles, always clean the spout (C6) as described in the following section.

## 2.2 Clean the hot water/steam spout after use

Always clean the hot water/steam spout (C6) after use to avoid the build-up of milk residues and prevent it from clogging.

1. Place a container under the hot water/steam spout and deliver a little water (see section "12. Delivering hot water"). Then stop the delivery of hot water by pressing  (B5) or  (B3).
2. Wait a few minutes for the hot water/steam spout to cool down, then extract (fig. 15) by pressing the release button (C7). Hold the spout with one hand and with the other, turn the cappuccino maker and pull it downwards (fig. 21).

3. Also remove the steam connection nozzle by pulling it downwards (fig. 22).
4. Check the hole in the connection nozzle is not blocked. If necessary, clean using a toothpick.
5. Wash all parts of the spout thoroughly with a sponge and warm water.
6. Insert the connection nozzle, then the cappuccino maker on the nozzle by pushing it upwards and turning it clockwise until it is attached.

## 14. CLEANING

### 6.1 Cleaning the machine

The following parts of the machine must be cleaned regularly:

- the appliance's internal circuit;
- coffee grounds container (A20);
- drip tray (A24), condensate tray (A16) and grille (A23);
- water tank (A18);
- coffee spouts (A14);
- pre-ground coffee funnel (A6);
- infuser (A9), accessible after opening the infuser door (A10);
- milk container (D);
- hot water/steam connection nozzle (A15);
- hot water/steam spout (C6 - see section "2.2 Clean the hot water/steam spout after use")



#### **Important!**

- Do not use solvents, abrasive detergents or alcohol to clean the coffee machine. With De'Longhi superautomatic coffee machines, you need not use chemical products to clean the machine.
- None of the components of the appliance can be washed in a dishwasher with the exception of the drip tray grille (A23) and milk container (D).
- Do not use metal objects to remove encrustations or coffee deposits as they could scratch metal or plastic surfaces.

### 6.2 Cleaning the machine's internal circuit

If the appliance is not used for more than 3/4 days, before using it again, we strongly recommend switching it on and:

- performing 2/3 rinse cycles (see section "8.1 Rinsing");
- delivering hot water for a few seconds (section "12. Delivering hot water").



#### **Please note:**

After cleaning, it is normal for the grounds container (A20) to contain water.

### 14.1 Cleaning the coffee grounds container

When "Empty grounds container" appears on the display (B1), the grounds container must be emptied and cleaned. The appliance cannot be used to make coffee until you have cleaned the grounds container (A20). Even if not full, the empty grounds container message appears on the display 72 hours after the first coffee has been prepared. For the 72 hours to be calculated correctly, the machine must never be turned off with the main switch (A7).



#### **Important! Danger of burns**

If you make a number of cappuccinos one after the other, the metal cup tray (A21) becomes hot. Wait for it to cool down before touching it and handle it from the front only.

To clean (with the machine on):

- Remove the drip tray (A24) (fig. 23), empty and clean.
- Empty the grounds container (A20) and clean thoroughly to remove all residues left on the bottom. This can be done with the spatula on the brush (C5) provided.
- Check the condensate tray (A16) (red) and empty if necessary.



#### **Important!**

When removing the drip tray, the grounds container must be emptied, even if it contains few grounds.

If this is not done, when you make the next coffees, the grounds container may fill up more than expected and clog the machine.

### 6.3 Cleaning the drip tray and condensate tray



#### **Important!**

The drip tray (A24) is fitted with a level indicator (A22) (red) showing the level of water it contains (fig. 24). Before the indicator protrudes from the cup tray (A21), the drip tray must be emptied and cleaned, otherwise the water may overflow the edge and damage the appliance, the surface it rests on or the surrounding area.

To remove the drip tray:

1. Remove the drip tray and the coffee grounds container (A20) (fig. 23);
2. Remove the cup tray (A21) and drip tray grille (A23), then empty the drip tray and grounds container and wash all components;
3. Check the red condensate tray (A16) and empty if necessary;
4. Replace the drip tray complete with grille and grounds container.

## 14.2 Cleaning the inside of the coffee machine



### **Danger of electric shock!**

Before cleaning internal parts, the machine must be turned off (see section "7. Turning the appliance off") and unplugged from the mains power supply. Never immerse the coffee machine in water.

1. Check regularly (about once a month) that the inside of the appliance (accessible after removing the drip tray, A24) is not dirty. If necessary, remove coffee deposits with the brush (C5) supplied and a sponge;
2. Remove all the residues with a vacuum cleaner (fig. 25).

## 14.3 Cleaning the water tank

1. Clean the water tank (A18) regularly (about once a month) and whenever you replace the water softener filter (C4) (if provided) with a damp cloth and a little mild washing up liquid;
2. Remove the filter (C4) (if present) and rinse with running water;
3. Replace the filter (if provided), fill the tank with fresh water and replace the tank;
4. (Models with water softener filter only) Deliver 100ml of water to reactivate the filter.

## 4.1 Cleaning the coffee spouts

1. Clean the coffee spouts (A14) regularly with a sponge or cloth (fig. 26A);
2. Check that the holes in the coffee spouts are not blocked. If necessary, remove coffee deposits with a toothpick (fig. 26B).

## 14.4 Cleaning the pre-ground coffee funnel

Check regularly (about once a month) that the pre-ground coffee funnel (A6) is not blocked. If necessary, remove coffee deposits with the brush (C5) supplied.



### **14.5 Cleaning the infuser**

The infuser (A9) must be cleaned at least once a month.



### **Important!**

The infuser may not be extracted when the machine is on.

1. Make sure the machine is correctly turned off (see "7. Turning the appliance off");
2. Remove the water tank (A18);
3. Open the infuser door (A10) (fig. 27) on the right side of the appliance;
4. Press the two coloured release buttons inwards and at the same time pull the infuser outwards (fig. 28);

5. Soak the infuser in water for about 5 minutes, then rinse under the tap;



### **Important!**

Rinse with water only

No washing up liquid - no dish washer

Clean the infuser without using washing up liquid as it could be damaged.

6. Use the brush (C5) to remove any coffee residues left in the infuser housing, visible through the infuser door;
7. After cleaning, replace the infuser by sliding it onto the internal support, then push the PUSH symbol fully in until it clicks into place;



### **Please note:**

If the infuser is difficult to insert, before insertion, adapt it to the right size by pressing the two levers (fig. 29).

8. Once inserted, make sure the two coloured buttons have snapped out;
9. Close the infuser door;
10. Put the water tank back.

## 14.6 Cleaning the milk container

Clean the milk container (D) each time you prepare milk as described below:

1. Remove the lid (D2);
2. Remove the milk spout (D5) and intake tube (D4) (fig. 30);
3. Turn the froth adjustment dial (D1) anticlockwise to the "INSERT" position (fig. 31) and pull off upwards;
4. Wash all the components thoroughly with hot water and mild washing-up liquid. **All components are dishwasher safe, placing them in the top basket of the dishwasher.**
5. Make sure there are no milk residues on the hollow and groove under the dial (fig. 32). If necessary, scrape the groove with a toothpick;
6. Rinse inside the froth adjustment dial seat with running water (fig. 33);
7. Check that the intake tube and milk spout are not clogged with milk residues;

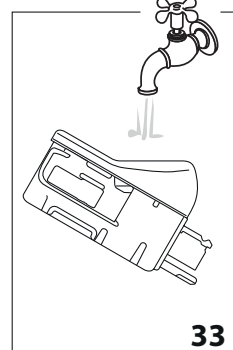

8. Replace the dial (in correspondence to the word "INSERT"), spout and milk intake tube;
9. Place the lid back on the milk container (D3).

## 14.7 Cleaning the hot water nozzle

Each time you prepare milk, clean the connection nozzle (A15) with a sponge to remove milk residues from the gaskets (fig. 20).







## 15. DESCALE



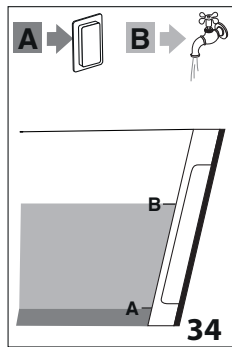









### Important!

- Before use, read the instructions and the labelling on the descaler pack.
- You should use De'Longhi descaler only. Using unsuitable descaler and/or performing descaling incorrectly may





result in faults not covered by the manufacturer's guarantee. Descale the machine when "Descale, ESC to cancel, OK to descale ( $\approx 45$  minutes)" appears on the display (B1). To descale immediately, press  (B3) and follow the instructions from point 6. To descale the appliance later, press  (B2): the display shows the  symbol to remind you that the appliance needs descaling.

To access the descaling menu:

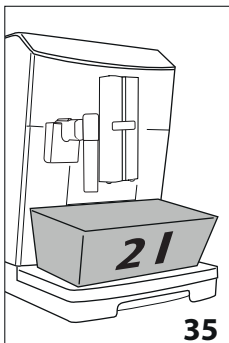
1. Turn the appliance on and wait until it is ready for use;
2. Press  (B2) to enter the "Settings" menu;
3. Press the selection arrows  (B4) or  (B5) until "Maintenance" is displayed between the two dotted lines: press ;
4. Press the selection arrows  or  until "Descaling" is displayed between the two dotted lines: press ;
5. "Confirm? ( $\approx 45$  minutes)": confirm by pressing ;
6. (If the filter is installed) "Remove filter": extract the water tank (A18), remove the water softener filter (C4) and empty the water tank. Press  or  (B5);



7. "Pour descaler and water into tank": Pour the descaler into the tank up to level A (corresponding to a 100ml pack) marked on the inner surface of the tank, then add water (one litre) up to level B (fig. 34) and put the water tank back. Press ;

8. "Empty drip tray": Remove, empty and replace the drip tray (A24) and grounds container (A20). Press ;
9. "Place 2L container empty under spouts": Place an empty container with a minimum capacity of 2 litres under the hot water spout (C6) and coffee spouts (A14) (fig. 35). Press ;











### Important! Danger of burns

Hot water containing acid flows out of the coffee spouts and hot water spout. Take care to avoid contact with splashes of this solution.

10. "Descaling underway": The descale programme starts and the descaler liquid comes out of the hot water and coffee spouts.

A series of rinses and pauses is performed automatically to remove all the scale residues inside the coffee machine;

After about 25 minutes, descaling stops;

11. "Rinse tank and fill with water": the appliance is now ready to rinse with fresh water. Empty the container used to collect the descaler solution. Extract the water tank, empty, rinse under running water, fill with fresh water up to the MAX level and put back in the appliance: press ;
12. "Place 2L container empty under spouts": place the container used to collect the descaler solution empty under the coffee spouts and hot water spout (fig. 35) and press ;
13. "Rinsing Confirm?": press ;
14. "Rinsing underway": hot water is delivered first from the coffee spouts, then from the hot water spout;
15. When the water in the tank has run out, empty the container used to collect the rinsing water;
16. "Rinse tank and fill with water": extract the water tank and fill with fresh water up to the MAX level. Press ;
17. (If the filter is installed) "Insert filter": put the water softener filter (if previously removed) back in its housing in the water tank, and replace the tank in the appliance and press ;
18. "Place 2L container empty under spouts": place the container used to collect the descaler solution empty under the hot water spout. Press ;
19. "Rinsing Confirm?": press ;
20. "Rinsing underway". Hot water comes out of the hot water spout;
21. "Empty drip tray": At the end of the second rinse, remove, empty and replace the drip tray (A24) and grounds container (A20). Press ;
22. "Descalc complete": press ;

23. "Fill tank": empty the container used to collect the rinse water, remove the water tank and fill with fresh water up to the MAX level, then put back in the appliance.

Descaling is complete.

**i Please note!**

- If the descaling cycle is not completed correctly (e.g. no electricity) we recommend repeating the cycle;
- After descaling, it is normal for the grounds container (A20) to contain water;
- If the water tank has not been filled to the MAX level, at the end of descaling, the appliance requests a third rinse to guarantee that the descaler solution has been completely eliminated from the machine's internal circuits. Before starting rinsing, remember to empty the drip tray.
- The appliance may request descaling cycles at very short intervals. This is normal and due to the appliance's advanced control system.

**16. SETTING WATER HARDNESS**

The descaling request is displayed after a period of time established according to water hardness.

The machine is set by default for a hardness level of 4. The machine can also be programmed according to the hardness of the mains water in the various regions so that the machine needs to be descaled less often.

**10.1 Measuring water hardness**

1. Remove the "TOTAL HARDNESS TEST" indicator paper (C1) from its pack (attached to the English instructions);
2. Immerse the paper completely in a glass of water for one second;
3. Remove the paper from the water and shake lightly. After about a minute, 1, 2, 3, or 4 red squares form, depending on the hardness of the water. Each square corresponds to 1 level;

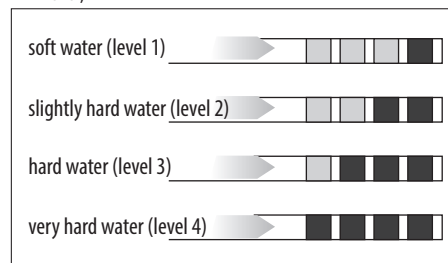

**16.1 Setting water hardness**

1. Press **[ESC]** (B2) to enter the "Settings" menu;
2. Press the selection arrows (B4 and B5) until "General" is displayed between the two dotted lines": press **[OK]** (B3);

3. Press the selection arrows until "Water hardness" is displayed: press **[OK]**;
4. The current selection appears on the display (B1) and the new selection flashes. Press the selection arrows until the required new selection is displayed. Press **[OK]** to confirm the selection.

The new level is saved and the appliance goes back to the "General" menu.

Then press **[ESC]** twice to go back to the main screen.

**17. WATER SOFTENER FILTER**

Certain models are fitted with a water softener filter (C4). If this is not the case with your model, you are recommended to purchase one from De'Longhi Customer Services.

To use the filter correctly, follow the instructions below.

**10.2 Installing the filter**

1. Remove the filter (C4) from the packaging. The date indicator disk varies according to the filter provided.
2. Turn the date indicator disk (fig. 36) until the next 2 months of use are displayed.

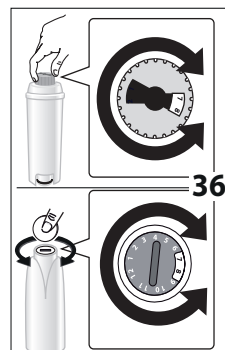

**i Please note**

The filter lasts about two months if the appliance is used normally. If the coffee machine

is left unused with the filter installed, it will last a maximum of 3 weeks.

3. To activate the filter, run tap water through the hole in the filter as shown in fig. 37 until water comes out of the openings at the side for more than a minute.;

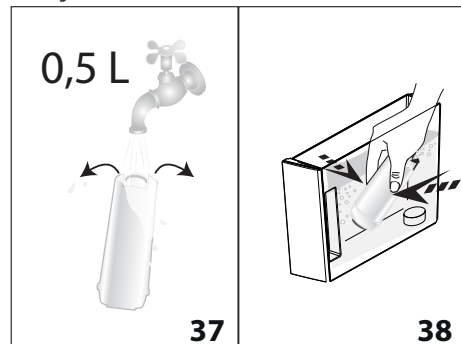

4. Extract the tank (A18) from the appliance and fill with water;

5. Insert the filter in the water tank and immerse it completely for about ten seconds, sloping it and pressing it lightly to enable the air bubbles to escape (fig. 38);
6. Insert the filter in the filter housing (A19) and press as far as it will go (fig. 39);
7. Close the tank with the lid (A17 - fig. 40), then replace the tank in the machine;

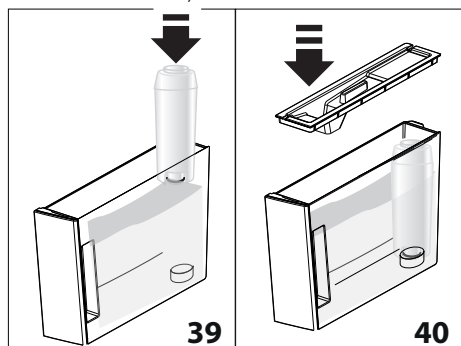

When you install the filter, you must notify the appliance of its presence.

8. Press (B2) to enter the "Settings" menu;
9. Press the selection arrows (B4 and B5) until "Maintenance" is displayed between the two dotted lines: press (B3);
10. Press the selection arrows until "Install filter" is displayed, then press ;
11. "Confirm?": press (B5) or to confirm;
12. "Hot water, Confirm?": position a container under the hot water spout (C6) (min. capacity: 500ml), then press or to start delivery;
13. The appliance begins hot water delivery and the message "Please wait" is displayed;
14. After the flow of hot water stops, the appliance automatically resets to "Ready for coffee" status.

The filter is now active and you can use the coffee machine.

## 2.1 Replacing the filter

Replace the filter (C4) when "Replace filter, ESC to cancel, OK to replace" appears on the display (B1). To replace immediately, press (B3) and follow the instructions from point 8. To replace the filter later, press (B2): the display shows the symbol to remind you that the filter needs replacing.

To replace, proceed as follows:

1. Extract the tank (A18) and exhausted filter;
2. Take the new filter out of its packet and proceed as illustrated in points 2, 3, 4, 5, 6 and 7 in the previous section;
3. Press to enter the "Settings" menu;
4. Press the selection arrows (B4 and B5) until "Maintenance" is displayed between the two dotted lines: press ;

5. Press the selection arrows until "Replace filter" is displayed, then press ;
6. "Confirm?": press (B5) or to confirm;
7. "Hot water, Confirm?": position a container under the hot water spout (C6) (min. capacity: 500ml), then press or (fig. 5) to start delivery;
8. The appliance begins hot water delivery and the message "Please wait" is displayed;
9. After the flow of hot water stops, the appliance automatically resets to "Ready for coffee" status.

The new filter is now active and you can use the coffee machine.

### Please note!

After two months (see date indicator) or when the appliance has not been used for 3 weeks, you should replace the filter even if the message has not yet been displayed.

## 2.2 Removing the filter

If you want to use the appliance without the filter (C4), you must remove it and notify the appliance of its removal. Proceed as follows:

1. Extract the tank (A18) and exhausted filter;
2. Press (B2) to enter the "Settings" menu;
3. Press the selection arrows (B4 and B5) until "Maintenance" is displayed between the two dotted lines: press (B3);
4. Press the selection arrows (B4) or (B5) until "Remove filter" is displayed: press ;
5. "Confirm?": press or to confirm removal. The appliance goes back to the "Maintenance" menu;

Then press twice to exit the menu.

### Please note!

After two months (see date indicator) or when the appliance has not been used for 3 weeks, you should remove/replace the filter even if the message has not yet been displayed.

## 18. TECHNICAL DATA

Voltage:	220-240 V ~ 50/60 Hz max. 10A
Absorbed power:	1450W
Pressure:	1.9MPa (19 bars)
Max. water tank capacity:	2 l
Dimensions WxDxH:	240x465x350 mm
Cord length:	1750 mm
Weight:	11.8 kg
Max. beans container capacity:	250 g
Frequency:	2400 - 2483,5 MHz
Max transmit power	10 mW



This product is compliant with Regulation (EC) No. 1935/2004 on materials and articles intended to come into contact with food.

## 19. DISPOSING OF THE APPLIANCE









The appliance must not be disposed of with household waste, but taken to an authorised waste separation and recycling centre.



## 20. DISPLAYED MESSAGES

DISPLAYED MESSAGE	POSSIBLE CAUSE	REMEDY
Fill tank	Insufficient water in the tank (A18).	Fill the tank with water and/or insert it correctly, pushing it as far as it will go until it clicks into place (fig. 3B).
Insert tank	The tank (A18) is not correctly in place.	Insert the tank correctly and press as far as it will go (fig. 3B).
Empty grounds container	The grounds container (A20) is full.	Empty the grounds container and drip tray (A24), clean and replace. Important: when removing the drip tray, the grounds container must be emptied, even if it contains few grounds. If this is not done, when you make the next coffees, the grounds container may fill up more than expected and clog the machine.
Insert grounds container	After cleaning, the grounds container (A20) has not been replaced.	Remove the drip tray (A24) and insert the grounds container.
Add pre-ground coffee ESC to cancel	The “pre-ground coffee” function has been selected without placing any pre-ground coffee in the funnel (A6).	Place pre-ground coffee in the funnel or deselect the “pre-ground” function (fig. 11).
Add pre-ground coffee ▲ ESC                      OK ▼	A LONG coffee with pre-ground coffee has been requested	Put one level measure of pre-ground coffee into the pre-ground coffee funnel (A6) and press  (B3) to continue and complete preparation.
Fill beans container ESC to cancel	The coffee beans have run out.	Fill the beans container (A4) (fig. 8).
	The pre-ground coffee funnel (A6) is clogged.	Empty the funnel with the help of the brush (C5) as described in section “14.4 Cleaning the pre-ground coffee funnel”.
Ground too fine Adjust mill ESC to cancel	The grinding is too fine and the coffee is delivered too slowly or not at all.	Repeat coffee delivery and turn the grinding adjustment dial (A3) (fig. 7) one click clockwise towards “7” while the coffee mill is in operation. If after making at least 2 coffees delivery is still too slow, repeat the correction procedure, turning the grinding adjustment dial another click until delivery is correct (see section “5.1 Adjusting the coffee mill”). If the problem persists, make sure the water tank (A18) is fully inserted.
	If the water softener filter (C4) is present, an air bubble may have been released inside the circuit, obstructing delivery.	Insert the hot water spout (C6) in the appliance and deliver a little water until the flow becomes regular.

DISPLAYED MESSAGE	POSSIBLE CAUSE	REMEDY
Less coffee ESC to cancel	Too much coffee has been used.	Select a lighter taste by pressing  (B3) or reduce the quantity of pre-ground coffee.
Insert water spout	The hot water spout (C6) is not inserted or is inserted incorrectly.	Fully insert the hot water spout (fig. 4).
Insert milk container	The milk container (D) is not inserted correctly.	Insert the milk container as far as it will go (fig. 16).
Insert infuser assembly	The infuser has not been replaced after cleaning (A9).	Insert the infuser as described in section "14.5 Cleaning the infuser".
Water circuit empty Fill water circuit Hot water Confirm?	The water circuit is empty.	Press  (B3) to deliver water from the hot water spout (C6) until it flows out normally. If the problem persists, make sure the water tank (A18) is fully inserted.
Press OK to CLEAN	The milk container (D) has been inserted with the froth adjustment dial (D1) in the "CLEAN" position.	To proceed with the CLEAN function, press  (B3) or turn the froth adjustment dial to another position.
Set dial to CLEAN ESC to cancel	Milk has been delivered recently and the tubes inside the milk container must be cleaned (D).	Turn the froth adjustment dial (D1) to CLEAN (fig. 19).
Turn froth adjustment dial	The milk container (D) has been inserted with the froth adjustment dial (D1) in the "CLEAN" position.	Turn the froth adjustment dial to one of the milk froth positions.
Descalc ESC to cancel OK to descale (≈45 minutes)	The machine must be descaled.	The descaling procedure described in section "15. Descalc" needs to be performed.
Replace filter ESC to cancel OK to replace	The water softener filter (C4) is exhausted.	Replace the filter or remove it as described in section "17. Water softener filter".
General alarm	The inside of the appliance is very dirty.	Clean the inside of the appliance thoroughly, as described in section "14. Cleaning". If the message is still displayed after cleaning, contact customer services.
	The tubes inside the milk container (D) must be cleaned.	Turn the froth adjustment dial (D1) to CLEAN (fig. 19).
	The water softener filter (C4) is exhausted and must be replaced or removed.	Replace the filter or remove it as described in section "17. Water softener filter".
	The machine must be descaled.	The descaling procedure described in section "15. Descalc" needs to be performed.
<b>ECO</b>	Energy saving is enabled.	To disable energy saving, proceed as described in section "8.1 General" - "Energy saving."
	The appliance is connected to a device via Bluetooth.	





## 21. TROUBLESHOOTING

Below is a list of some of the possible malfunctions.

If the problem cannot be resolved as described, contact Customer Services.

PROBLEM	POSSIBLE CAUSE	REMEDY
The coffee is not hot.	The cups were not preheated.	Warm the cups by rinsing them with hot water (Please note: you can use the hot water function).
	The internal circuits of the appliance have cooled down because 2/3 minutes have elapsed since the last coffee was made.	Before making coffee, heat the infuser by performing a rinse cycle (see section "8.1 Rinsing").
	A low coffee temperature is set.	Set a higher coffee temperature in the menu (see section "8.1 General"- Set temperature,"").
The coffee is weak or not creamy enough.	The coffee is ground too coarsely.	Turn the grinding adjustment dial (A3) one click anticlockwise towards 1 while the coffee mill is in operation (fig. 7). Continue one click at a time until coffee delivery is satisfactory. The effect is only visible after delivering 2 coffees (see section "5.1 Adjusting the coffee mill").
	The coffee is unsuitable.	Use pre-ground coffee for espresso machines.
The coffee is delivered too slowly or a drop at a time.	The coffee is ground too finely.	Turn the grinding adjustment dial (A3) one click anticlockwise towards 7 while the coffee mill is in operation (fig. 7). Continue one click at a time until coffee delivery is satisfactory. The effect is only visible after delivering 2 coffees (see section "5.1 Adjusting the coffee mill").
The appliance will not make coffee	The appliance has detected impurities in its internal circuits. "Please wait" is displayed.	Wait for the appliance to be ready for use again and reselect the required beverage. Contact Customer Services if the problem persists.
Coffee does not come out of one or both of the spouts.	The coffee spouts (A14) are blocked.	Clean the spouts with a toothpick (fig. 24B).
The appliance does not come on	It is not plugged into the mains socket.	Plug into the mains socket (fig. 1).
	The main switch (A7) is not turned on.	Place the main switch in the I position (fig. 2).
	The power cord (C8) connector is not inserted correctly.	Insert the connector as far as it will go in the socket at the back of the appliance (fig. 1).
The infuser cannot be extracted	The appliance has not been turned off correctly	Turn the appliance off by pressing the  button (A12) (fig. 6) (see section "7. Turning the appliance off").

<b>PROBLEM</b>	<b>POSSIBLE CAUSE</b>	<b>REMEDY</b>
At the end of descaling, the appliance requests a third rinse	During the two rinse cycles, the water tank (A18) has not been filled to the MAX level.	Follow the instructions displayed by the appliance, but first empty the drip tray (A24) to avoid the water overflowing.
The milk does not come out of the milk spout (D5)	The lid (D2) of the milk container lid is dirty	Clean the milk container lid as described in section "14.6 Cleaning the milk container".
The milk contains large bubbles and squirts out of the milk spout (D5) or there is little froth	The milk is not cold enough or is not semi-skimmed or skimmed	Use skimmed or semi-skimmed milk at refrigerator temperature (about 5° C). If the result is not as you wished, try changing brand of milk.
	The froth adjustment dial (D1) is incorrectly adjusted.	Adjust following the instructions in section "10.1 Adjusting the amount of froth".
	The milk container lid (D2) or froth adjustment dial (D1) is dirty	Clean the milk container lid and froth adjustment dial as described in section "14.6 Cleaning the milk container".
	The hot water connection nozzle (A15) is dirty	Clean the connection nozzle as described in section "14.7 Cleaning the hot water nozzle".
The cup warmer is hot, even though it has been disabled	A number of beverages have been prepared in succession	
The machine emits noises or small puffs of steam while not in use	The machine is ready for use, or has recently been turned off, and condensate is dripping into the hot vaporiser	This is part of normal operation. To limit the phenomenon, empty the drip tray.

## 22. ELECTRICAL REQUIREMENTS

Before using this appliance ensure that the voltage indicated on the product corresponds with the main voltage in your home, if you are in any doubt about your supply contact your local electricity company.

The flexible mains lead is supplied connected to a B.S. 1363 fused plug having a fuse of 13 amp capacity.

Should this plug not fit the socket outlets in your home, it should be cut off and replaced with a suitable plug, following the procedure outlined below.

**Note:** Such a plug cannot be used for any other appliance and should therefore be properly disposed of and not left where children might find it and plug it into a supply socket - with the obvious consequent danger.

**Please note:** We recommend the use of good quality plugs and wall sockets that can be switched off when the machine is not in use.

**IMPORTANT:** The wires in the mains lead fitted to this appliance are coloured in accordance with the following code:

GREEN AND YELLOW  
BLUE  
BROWN

EARTH  
NEUTRAL  
LIVE

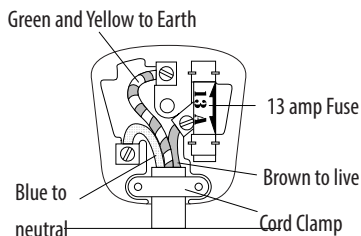

As the colours of the wires in the mains lead of this appliance may not correspond with the coloured markings identifying the terminals in your plug, proceed as follows:

- The wire which is coloured green and yellow must be connected to the terminal in the plug which is marked with the letter E or by the earth symbol  or coloured green or green and yellow.
- The wire which is coloured blue must be connected to the terminal which is marked with the letter N or coloured black.
- The wire which is coloured brown must be connected to the terminal which is marked with the letter L or coloured red.

When wiring the plug, ensure that all strands of wire are securely retained in each terminal. Do not forget to tighten the mains lead clamp on the plug. If your electricity supply point has only two pin socket outlets, or if you are in doubt, consult a qualified electrician.

Should the mains lead ever require replacement, it is essential that this operation be carried out by a qualified electrician and should only be replaced with a flexible cord of the same size.

After replacement of a fuse in the plug, the fuse cover must be refitted. If the fuse cover is lost, the plug must not be used until a replacement cover is obtained. The colour of the correct replacement fuse cover is that of the coloured insert in the base of the fuse recess or elsewhere on the plug. Always state this colour when ordering a replacement fuse cover.

Only 13amp replacement fuses which are asta approved to B.S. 1362 should be fitted.

This appliance conforms to the Norms EN 55014 regarding the suppression of radio interference.

**Warning - this appliance must be earthed**



5713238921\_00\_0718

De'Longhi Appliances via Seitz, 47 31 100 Treviso Italia

수입판매원: 드롱기켄우드코리아  
서울시 서초구 강남대로 629 BNF타워  
제품 서비스 및 문의: 080-848-8800