

ÖSSZEFOGLALÓ

1. ALAPVETŐ BIZTONSÁGI FIGYELMEZTETÉSEK ..	220
2. BIZTONSÁGI FIGYELMEZTETÉSEK	221
2.1 Jelen kézikönyvben használt szimbólumok	221
2.2 Rendeltetészerű használat	221
2.3 Használati útmutató	221
3. BEVEZETŐ.....	221
3.1 A zárójelben olvasható betűk	221
3.2 Problémák és javítások	221
3.3 Töltse le az Alkalmazást!	222
4. LEÍRÁS	222
4.1 A készülék leírása	222
4.2 A kezelőfelület leírása	222
4.3 A tartozékok leírása	222
4.4 A tejtartály leírása	223
5. A BEKAPCSOLÁS ELŐTT ELVÉGZENDŐ MŰVELETEK.....	223
5.1 A készülék ellenőrzése	223
5.2 A készülék telepítése	223
5.3 A készülék bekötése	223
5.4 A készülék első beindítása	223
6. A KÉSZÜLÉK BEKAPCSOLÁSA.....	224
7. A KÉSZÜLÉK KIKAPCSOLÁSA	224
8. A MENÜ BEÁLLÍTÁSAI	224
8.1 Öblítés	224
8.2 Nyelv	225
8.3 Karbantartás	225
8.4 Italok program	225
8.5 My italok program	226
8.6 Általános	226
8.7 Bluetooth	227
8.8 Statisztikák	227
9. KÁVÉFŐZÉS.....	228
9.1 A kávé ízének átmeneti megváltoztatása	228
9.2 Automata receptek készítése szemes kávéból	228
9.3 Kávékészítés őrölt kávéból	229
9.4 A kávédaráló beállítása	229
9.5 Tanácsok melegebb kávé főzéséhez	229
10. TEJES ITALOK KÉSZÍTÉSE.....	230
10.1 Töltse fel és akassza be a tejtartályt	230
10.2 A tejhab mennyiségének a beállítása	230
10.3 Tejes italok automatikus készítése	230
10.4 A tejtartály tisztítása minden használat után	

230

11. "MŰ" PROGRAMOZÁS ÉS KIVÁLASZTÁS. 231	
12. FORRÓ VÍZ ADAGOLÁS	231

13. GŐZ ADAGOLÁS	232
13.1 Tanácsok a tej habosításához szükséges gőz használatához	232
13.2 A forró víz/gőz adagoló használat utáni tisztítása	232
14. TISZTÍTÁS.....	232
14.1 A gép tisztítása	232
14.2 A készülék belső hidr. rendszerének tisztítása	233
14.3 A zacstartó tisztítása	233
14.4 A csepptálca és a kondenzvíz-gyűjtő tartály tisztítása	233
14.5 A készülék belsejének tisztítása	233
14.6 A víztartály tisztítása	233
14.7 A kávé adagoló csőrök tisztítása	233
14.8 Az őrölt kávé betöltésére szolgáló tölszér tisztítása	233
14.9 A kávéfőző egység tisztítása	234
14.10A tejtartály tisztítása	234
14.11A forró víz/gőz csőr tisztítása	234
15. VÍZKŐOLDÁS	234
16. A VÍZ KEMÉNYSÉGÉNEK PROGRAMOZÁSA	235
16.1 A vízkeménység mérése	236
16.2 A vízkeménység megadása	236
17. VÍZLÁGYÍTÓ SZŰRŐ	236
17.1 A szűrő behelyezése	236
17.2 A szűrő cseréje	237
17.3 A szűrő kivétele	237
18. MŰSZAKI ADATOK	237
19. ÁRTALMATLANÍTÁS	237
20. A KIJELEZŐN MEGJELÉNÍTETT ÜZENETEK ...	238
21. A PROBLÉMÁK MEGOLDÁSA	240

1. ALAPVETŐ BIZTONSÁGI FIGYELMEZTETÉSEK

- A készüléket csökkent fizikai, érzéki vagy szellemi képességű vagy nem megfelelő tapasztalattal és tudással rendelkező személyek (ide értve a gyermekeket is) nem használhatják, hacsak nincsenek a biztonságukért felelős személy felügyelete alatt és nem tájékoztatták őket a készülék biztonságos használatáról.
- Ügyelni kell arra, hogy gyermekek ne játszanak a készülékkel.
- A készülék tisztítását és karbantartását a felhasználónak kell elvégeznie, felügyelet alatt nem álló gyermekek nem végezhetik el azt.
- A tisztításhoz soha ne merítse a készüléket vízbe.
- A készüléket kizárólag háztartási célra gyártották. Nem tervezett használat: üzletek, irodák és más munkahelyek személyzete részére konyhának kialakított helyiségek, falusi szálláshelyek, szállodák, motelek és egyéb vendégfogadó helyek, magánszálláshelyek.
- Az elektromos csatlakozó vagy a tápvezeték meghibásodása esetén, a kockázatok elkerülése érdekében a vezetéket vagy a csatlakozót kizárólag egy Márkaszervizzel cseréltesse ki.

CSAK AZ EURÓPAI PIACRA:

- Ezt a készüléket csak abban az esetben használhatják a 8. életévüket betöltött gyermekek, ha felügyelet alatt állnak, vagy ha megkapták a készülék biztonságos üzemeltetésével kapcsolatos tájékoztatást és megértették a vonatkozó veszélyeket. A felhasználó részéről elvégzendő tisztítási és karbantartási műveleteket csak 8 évesnél idősebb és felügyelet alatt álló gyermekek végezhetik. A készüléket és a tápvezetéket 8 évesnél fiatalabb gyermekektől távol tartsa.
- Csökkent fizikai, érzéki vagy szellemi képességű vagy nem megfelelő tapasztalattal és tudással rendelkező személyek akkor használhatják, ha a biztonságukért felelős személy felügyelete alatt vannak és tájékoztatták őket a készülék biztonságos használatáról és tisztában vannak a használattal járó kockázatokkal.
- Gyermekeknek tilos a készülékkel játszani.
- Mindig áramtalanítsa a készüléket, amikor őrizetlenül hagyja és össze-, szétszerelés vagy tisztítás előtt.



A lenti szimbólummal jelölt felületek használat közben felmelegedhetnek (a szimbólum csak néhány modellen található).

2. BIZTONSÁGI FIGYELMEZTETÉSEK

2.1 Jelen kézikönyvben használt szimbólumok

A fontos figyelmeztetéseket ez a szimbólum jelzi. Mindig tartsa be az alábbi utasításokat.



Veszély!

Ezen utasítások betartásának hiánya életveszélyes áramütéshez vezethet.



Figyelem!

Ezen utasítások betartásának hiánya személyi sérülésekhez vezethet vagy károkat okozhat a készülékben.



Égési sérülés veszélye!

Ezen utasítások betartásának hiánya égési sérülésekhez vezethet.



Megjegyzés:

Ez a jelzés a felhasználó számára fontos információt jelöl.



Veszély!

Mivel a készülék elektromos árammal működik, nem zárható ki az áramütés veszélye.

Tartsa be az alábbi biztonsági figyelmeztetéseket:

- Ne érintse meg a készüléket nedves kézzel vagy ha nedves a lába.
- Ne érintse meg a hálózati csatlakozót nedves kézzel.
- Biztosítsa a hálózati csatlakozó szabad hozzáférhetőségét, mert szükség esetén a készüléket csak ezzel lehet lecsatlakoztatni a hálózatról.
- Amikor a készüléket ki szeretné húzni az elektromos hálózatról, mindig a csatlakozót fogja. Ne húzza a vezetéket, mert a vezetékeken sérülések keletkezhetnek.
- A készülék teljes körű áramtalanításához húzza ki a hálózati csatlakozót az aljzatról.
- A készülékben keletkezett hibák esetén ne próbálkozzon a javítással. Kapcsolja ki a készüléket, húzza ki a dugót a konnektorból és forduljon a Márkaszervizhez.
- A készülék tisztításának megkezdése előtt kapcsolja ki a gépet, húzza ki a hálózati csatlakozót, és hagyja a készüléket kihűlni.



Figyelem!

A készülék csomagolóanyagait (pl. műanyag zsákok, polisztirol hab) tartsa gyermekektől távol.



Égési sérülés veszélye!

A készülék forró vizet állít elő, és működése közben vízgőz keletkezhet.

Kerülje a forró vízzel vagy gőzzel való érintkezést.

Amikor a készülék működésben van, felmelegedhet a csészetartó felület.

2.2 Rendeltetésszerű használat

Ezt a készüléket kávé alapú italok, tej és forró víz készítésére tervezték.

Minden egyéb használat nem rendeltetésszerűnek, és mint ilyen, veszélyesnek minősül. A gyártó nem vonható felelősségre a nem rendeltetésszerű használatból eredő károkért.

2.3 Használati útmutató

A készülék használatának megkezdése előtt figyelmesen olvassa el az alábbi utasításokat. A jelen utasítások betartásának hiánya személyi sérülésekhez vezethet és károkat okozhat a készülékben.

A gyártó nem vállal felelősséget jelen útmutató betartásának hiányából eredő károkért.



Megjegyzés:

Az útmutatót gondosan őrizze meg. Amennyiben a készüléket tovább adja harmadik személynek, mellékelje a használati útmutatót is.

3. BEVEZETŐ

Köszönjük, hogy automata kávé- és cappuccino készítő gépünket választotta.

Reméljük, sok öröme lesz új készülékében! Szánjon néhány percet a felhasználási útmutató elolvasására. Ezzel megelőzheti a veszélyeket és elkerülheti a gép sérülését.

3.1 A zárójelben olvasható betűk

A zárójelben olvasható betűk a Készülék leírása című fejezetben olvasható információkra vonatkoznak (2-3. old.).

3.2 Problémák és javítások

Ha problémák merülnek fel, előbb próbálja meg elhárítani azokat a "20. A kijelzőn megjelenített üzenetek c. fejezet és a 21. A problémák megoldása" c. fejezet leírásai alapján.

Amennyiben a problémát nem sikerül megoldani, vagy további információra van szüksége, kérjük, hívja a vevőszolgálatot a mellékelt "Ügyfélszolgálati" dokumentumon feltüntetett telefonszámon.

Amennyiben az Ön országa nem szerepel a felsoroltak között, hívja a jótállási jegyben feltüntetett telefonszámot. Az esetleges javításokért kizárólag a De'Longhi műszaki asszisztencia szolgálatához forduljon. A márkaszervizek címét a készülékhez mellékelt jótállási jegyben találja.

3.3 Töltse le az Alkalmazást!



A De'Longhi Coffee Link alkalmazásnak köszönhetően, néhány funkció távolról is irányítható.

Az Alkalmazásban információk, tanácsok, érdekességek is találhatóak a kávé világról és a gépre vonatkozó összes információ is mindig kéznél van.



Ez a szimbólum jelzi azokat a funkciókat, amelyek az Alkalmazáson belül kezelhetők vagy konzultálhatók.

Ezen kívül maximum 3 új ital hozható létre és menthető el a készülékben.



Megjegyzés:

Ellenőrizze a kompatibilis készülékeket a "compatibledevices.delonghi.com".

4. LEÍRÁS

4.1 A készülék leírása

(3 - A old.)

- A1. Szemes kávé tartó fedél
- A2. Felső fedél
- A3. Az őrlés finomságát szabályozó gomb
- A4. Szemes kávé tartó
- A5. Őrölt kávé betöltésére szolgáló tölcser fedele
- A6. Őrölt kávé betöltésére szolgáló nyílás
- A7. Főkapcsoló
- A8. Tápvezeték csatlakozó
- A9. Kávéfőző egység
- A10. A kávéfőző egység zárólapja
- A11. Csészemelegítő
- A12. gomb: a gép be- és kikapcsolásához (standby)
- A13. Vezérlőpult
- A14. Kávé adagoló (állítható magasságú)
- A15. Forró víz és gőz csőr
- A16. Kondenzvíz-gyűjtő tartály
- A17. Víz tartály fedél
- A18. Víz tartály
- A19. Vízlágyító szűrő helye
- A20. Zacstartó
- A21. Csészetartó tálca
- A22. A csepptálcában lévő víz szintjét mutató piros úszó
- A23. Csepptálca rács

A24. Csepegtető tálca

4.2 A kezelőfelület leírása

(2 - B old.)

A kezelőpulton lévő néhány gombnak kettős funkciója van: ezt zárójellel jelezzük a leíráson belül.

- B1. Kijelző: elkíséri a felhasználót a készülék használata során.
- B2. : a készülék beállítási menüje (A beállítási menübe lépést követően elérhető az "ESC" gomb: ezzel lehet kilépni a kiválasztott funkcióból és visszatérni a főmenübe)
- B3. : aroma választás (A beállítási menübe lépést követően elérhető az "OK" gomb: ennek megnyomásával lehet jóváhagyni a választást)
- B4. : Ital kiválasztó menü (az itt választható italok különböznek a közvetlenül választható italoktól): Ristretto, Espresso Lungo, 2 Espresso, Flat white, Espresso Macchiato, Cappuccino+, Cappuccino Mix, Forró víz, Gőz (megnyomásával a menü felfelé görgetve konzultálható)
- B5. : Saját italok kiválasztási menüje (my). Az első használatkor közvetlenül sor kerül az ital személyre szabására, kivéve akkor, ha az már előzőleg megtörtént a "8.5 My italok program" menü keresztül (megnyomásával lefelé lehet görgetni a menüt)

Közvetlenül választható tejes italok:

- B6. : Cappuccino
- B7. : Latte macchiato
- B8. : Milk (forró tej)
- B9. : Caffelatte

Közvetlenül választható kávék:

- B10. : Espresso
- B11. : Doppio+
- B12. : Kávé
- B13. : Hosszú

4.3 A tartozékok leírása

(2 - C old.)

- C1. Tesztcsik (az angol nyelvű utasításokhoz csatolva)
- C2. Őrölt kávé adagoló kanál
- C3. Vízkőoldószer
- C4. Vízlágyító szűrő (csak néhány modell esetében)
- C5. Ecset a tisztításhoz
- C6. Forró víz adagoló
- C7. Adagoló kiakasztó gomb
- C8. Tápkábel

4.4 A tejtartály leírása

(2 - D old.)

- D1. Hab szabályozógomb és CLEAN funkció
- D2. Tejtartály fedele
- D3. Tejtartály
- D4. Tejfelszívó cső
- D5. Habosított tej adagoló cső (állítható)

5. A BEKAPCSOLÁS ELŐTT ELVÉGZENDŐ MŰVELETEK

5.1 A készülék ellenőrzése

A csomagolás eltávolítása után győződjön meg arról, hogy a készülék teljesen ép, és minden tartozéka megvan (C). Látható sérülések esetén ne használja a készüléket. Forduljon a De'Longhi szakszervizhez.

5.2 A készülék telepítése



Figyelem!

A készülék telepítésekor vegye figyelembe az alábbi biztonsági figyelmeztetéseket:

- A készülék működés közben hőt ad le. A készülék telepítését követően győződjön meg arról, hogy legalább 3 cm szabad hely marad a készülék oldal- és hátlapja, valamint a fal vagy egyéb tárgyak között, és legalább 15 cm a készülék felett.
- A készülékbe esetleg befolyó víz károsíthatja a készüléket. Ne helyezze a készüléket vízcsapok vagy mosogatók közelébe.
- A készülék sérülhet, ha a benne lévő víz megfagy. Ne telepítse a készüléket olyan helyiségbe, ahol a hőmérséklet fagypontra süllyedhet.
- A vezeték (C8) éles vagy meleg felületektől (pl. elektromos főzőlapok) távol helyezze el, hogy az élek vagy a magas hőmérséklet hatására ne sérüljenek.

5.3 A készülék bekötése



Figyelem!

Ellenőrizze, hogy a hálózati feszültség értéke megegyezik-e a készülék alján elhelyezett táblán feltüntetett értékkel.

A készüléket csak szabályosan bekötött, legalább 10 A teljesítményű, megfelelően földelt hálózati csatlakozóba csatlakoztassa.

Ha az aljzat és a csatlakozó nem illenek össze, szakemberrel cseréltesse ki a csatlakozót megfelelő típusúra.





5.4 A készülék első beindítása



Megjegyzés:

- A készüléket a gyártó üzemi körülmények között kávé felhasználásával próbálta ki, ezért természetes következmény, ha kávényomokat talál a készülékben. Természetesen garantáljuk, hogy a gép új.
- Javasolt minél előbb beállítani a víz keménységét a "16. A víz keménységének programozása" c. fejezetben leírtak szerint.

1. Helyezze a tápkábel (C8) csatlakozóját a helyére (A8) a készülék hátulján, majd csatlakoztassa a készüléket az elektromos hálózatra (1. ábr.); ellenőrizze, hogy be van nyomva (2. ábr.) a készülék hátulján található főkapcsoló (A7);
2. "Language" (nyelv): nyomja a görgető nyilat  (B4) vagy  (B5) addig, míg végül a két szaggatott vonal között megjelenik a kívánt nyelv: ezután nyomjon  (B3) a megerősítéshez.

Majd kövesse a gép kijelzőjén (B1) megjelenő utasításokat:

3. "Töltse fel a tartályt": vegye ki a víztartályt (A18), töltsse fel a MAX jelzésig (a tartály belső felére vésvé) friss vízzel (3A ábra), majd helyezze vissza a tartályt (3B ábr.);
4. "Helyezze be a víz adagolót": ellenőrizze, hogy a forró víz adagoló (C6) rá van téve a csőre (A15) (4. ábr.), és tegyen a csőr alá egy legalább 100 ml-es tartályt (5. ábr.);
5. A kijelzőn a következő jelenik meg: "Üres hidr. rendszer, Hidr. rendsz. feltölt., Forró víz, Megerősíti?";
6. Nyomjon  a megerősítéshez: a készülék vizet enged a forró víz adagolóból, majd magától kikapcsol..

A készülék készen áll a használatra.



Megjegyzés:

- Az első használat során legalább 4-5 csésze lefőzésére van szükség, mielőtt a készülék elfogadható cappuccinót készítené.
- Az első használat során a hidr. kör üres, ezért a készülék zajos lehet: a hidr. kör feltöltődésével párhuzamosan a zaj enyhül.
- Az első 5-6 cappuccino készítése során normális, ha a forrásban lévő víz hangját hallja: a későbbiekben a zaj csökkenni fog.
- A még finomabb kávé és a gép jobb teljesítménye érdekében azt tanácsoljuk, hogy telepítse a vízlágyító szűrőt (C4) a "17. Vízlágyító szűrő" c. fejezetben leírtak szerint. Ha az Ön által vásárolt modell nem rendelkezik szűrővel, vásárolhat egyet a De'Longhi vevőszolgálatnál.



6. A KÉSZÜLÉK BEKAPCSOLÁSA



Megjegyzés:

A készülék bekapcsolása előtt győződjön meg arról, hogy a készülék hátulján található főkapcsoló (A7) be van nyomva (2. ábr.).

Minden bekapcsolás előtt a készülék automatikusan elvégzi egy előmelegítő és egy öblítő ciklust, amelyet nem lehet félbeszakítani. A készülék csak ezen ciklus elvégzését követően áll használatra készen.



Égési sérülés veszélye!

Az öblítés során a kávé adagolóból (A14), néhány csepp forró víz távozik, amelyet a cseptálca (A24) fog fel. Kerülje a forró vizzel való érintkezést.

- A készülék bekapcsolásához nyomja meg a  gombot (A12) (6 ábr.): a kijelzőn (B1) megjelenik a "Melegítés, Kérem várjon" felirat.
- A melegítés végeztével a kijelzőn megjelenik az "Öblítés" és egy sáv, mely az italkészítés előrehaladása közben fokozatosan feltöltődik; így a kazán felmelegítése mellett a gép meleg vizet enged a belső csövekbe, hogy azok is felmelegedjenek.

A készülék akkor érte el a megfelelő hőmérsékletet, amikor a kijelzőn megjelenik "Az ital kiválasztása" üzenet.

7. A KÉSZÜLÉK KIKAPCSOLÁSA

Amennyiben a használat során a készülék kávéfőzött, a készülék minden kikapcsoláskor elvégzi egy automatikus öblítő programot.



Égési sérülés veszélye!

Az öblítés során a kávé adagolóból (A14) néhány csepp forró víz távozik. Kerülje a forró vízzel való érintkezést.

- A készüléket a  gomb segítségével kapcsolhatja ki (A12- 6. ábr.);
- A kijelzőn (B1) megjelenik a "Kikapcsolás folyamatban, Kérem várjon" üzenet: ha be van állítva, a készülék előbb elvégzi az öblítést, azután kapcsol ki (stand-by).



Megjegyzés!

Ha a készüléket tartósan nem használja, végezze el az "üritést" (lásd a "8.3 Karbantartás - "Hidr. kör üritése" szakaszt) és ezt követően csatlakoztassa le a készüléket a villamos hálózatról.

- Előbb kapcsolja ki a gépet a  gomb megnyomásával (6. ábr.);
- Engedje ki a főkapcsolót (A7) (2. ábr.).



Figyelem!

Soha ne nyomja meg a főkapcsolót, amikor a készülék be van kapcsolva.



8. A MENÜ BEÁLLÍTÁSAI

A menüben 8 opció van, néhány opcióhoz alcsoportok tartoznak:





- Öblítés;
- Nyelv;
- Karbantartás:
 - Vízköoldás,
 - A szűrő felszerelése,
 - (ha a szűrő fel van szerelve): Cserélje ki a szűrőt,
 - (ha a szűrő fel van szerelve): Távolítsa el a szűrőt;
 - Hidr. kör üritése;
- Italok progr.;
- My italok Progr.;
- Általános:

- Állítsa be a hőm.,	- Csészekelet,
- Vízkeménység,	- Csésze megvilágítás,
- Aut. kikapcs.,	- Gyári italok,
- Energiatakarékosság,	- Gyári beállítások;
- Hangjelzés,	
- Bluetooth
- Statistikák.

8.1 Öblítés

Ezzel a funkcióval lehet kiengedni a forró vizet a kávé adagolóból (A14) és a forró víz/gőz adagolóból (C6), ha be van téve, így lehetővé válik a gép belsejének tisztítása és felmelegítése. Helyezzen a kávé és a forró víz adagoló alá egy legalább 100 ml űrtartalmú edényt.



A funkció aktiválásához az alábbiak szerint járjon el:

1. Nyomjon  (B2) a menübe lépéshez;
2. Nyomja meg a görgető nyilakat  (B4) vagy  (B5) úgy, hogy végül a két szaggatott vonal közé essen az "Öblítés";
3. Nyomjon  (B3) az öblítés indításához.



Figyelem! Égési sérülés veszélye.

A forró víz adagolása közben ne hagyja a készüléket felügyelet nélkül.

4. Néhány másodperc után forró víz távozik először a kávé adagolóból, majd a forró víz/gőz adagolóból (ha be van helyezve), ez a forró víz megtisztítja és felmelegíti a gép belső rendszerét: a kijelzőn megjelenik megjelenik az "Öblítés" felirat és a folyamat előrehaladtát jelző csík, amely a folyamat előrehaladásával fokozatosan megtelik;
5. Az öblítés megszakításához nyomjon  (B5) vagy  (B2) vagy várja meg az automatikus megszakítást.











Megjegyzés!

- Ha a készüléket 3-4 napnál hosszabb ideig nem használja, a készülék újbóli bekapcsoláskor végezzen 2/3 öblítést a használat megkezdése előtt;

- Normális jelenség, ha a funkció használata után víz van a zacstartóban (A20).

8.2 Nyelv

A kijelző (B1) nyelvnek módosításához kövesse az alábbiakat:











1. Nyomja meg a  gombot (B2) a "Beállítások" menübe lépéshez;
2. nyomja meg a görgető nyilakat  (B4) vagy  (B5) úgy, hogy végül a két szaggatott vonal közé essen a "Nyelv";
3. Nyomjon  (B3). A kijelzőn megjelennek a választható nyelvek;
4. nyomja meg a görgető nyilakat  vagy  úgy, hogy végül a két szaggatott vonal közé essen a kívánt nyelv;
5. Nyomjon  a megerősítéshez;
6. A készülék visszatér a "Beállítások" menübe;
7. Majd nyomjon  a menüből történő kilépéshez.

8.3 Karbantartás

Ebben a részben vannak felsorolva azok a karbantartási műveletek, melyek elvégzése az idő múlásával szükségessé válik a gépen:

- **Vízköoldás:** A vízköoldással kapcsolatos utasításokért tekintse meg a 15. Vízköoldás c. fejezetet.
- **Szűrő telepítése/Szűrőcsere/Vegye ki a szűrőt** A szűrő (C4) telepítésével/cseréjével/kivételével kapcsolatos információkért olvassa el a "17. Vízlágyító szűrő" c. fejezetben leírtakat.
- **Hidr. kör ürtítése**

A kívánt művelet kiválasztásához az alábbi módon járjon el:





1. Nyomja meg a  (B2) gombot a "Beállítások" menübe lépéshez;
2. Nyomja meg a kiválasztó nyilakat  (B4) vagy  (B5) úgy, hogy végül a két szaggatott vonal közé essen a "Karbantartás";
3. Nyomja meg az  (B3) gombot a megerősítéshez;
4. Nyomja meg a görgetőnyilakat  vagy  úgy, hogy végül a két szaggatott vonal közé essen a "Hidr. kör ürtítése";
5. Nyomjon ;
6. "Megerősíti?": Nyomjon  a megerősítéshez vagy , hogy visszatérjen az előző oldalra;
7. "Ürtítse ki a zacstartót": vegye ki és ürtítse ki a zacstartót (A20). Nyomjon ;
8. "Ürtítse ki a cseptálcát": ürtítse ki a cseptálcát (A24) és tegye vissza a zacstartóval és a ráccsal (A23) együtt. Nyomjon .

9. "0,5 literes edény az adagolók alatt": helyezzen egy edényt a kávé adagoló (A14) és a forró víz adagoló (C6) alá. Nyomjon .



Figyelem! Égési sérülés veszélye

A hidr. kör ürtítése közben ne hagyja a készüléket felügyelet nélkül.

10. "Öblítés, Kérem várjon": a készülék a kávé adagolóból öblítést végez.
11. "Ürtítse ki a víztartályt": vegye ki a tartályt (A18), teljesen ürtítse ki, majd nyomjon .
12. (Ha a szűrő telepítve van) "Vegye ki a szűrőt": vegye ki a tartályból a szűrőt, majd nyomjon .
13. "Tegye be a tartályt, Nyomjon OK-t": tegye vissza a tartályt, majd nyomjon .
14. "Hidr. kör ürtése folyamatban": várja meg, hogy a készülék megkezdje az ürtítést (Figyelem: forró víz távozik az adagolókból!). A hidr. kör kiürülésével egyidőben fokozódhat a készülék zajossága: ez a készülék működését kísérő, teljesen normális jelenség.
15. "Ürtítse ki a cseptálcát": vegye ki, ürtítse ki és tegye vissza a cseptálcát, majd nyomjon .
16. "Műveletnek vége nyomjon ok-t a kikapcsoláshoz": nyomjon . A készülék kikapcsol.



















Megjegyzés!

A legközelebbi bekapcsoláskor a készülék kéri a hidr. kör feltöltését: kövesse az "5.4 A készülék első beindítása" szakasz 3. pontjában feltüntetett utasításokat.





8.4 Italok program

A készülék gyári beállítás szerint normál mennyiségű kávét főz. Ha szeretné módosítani ezt a mennyiséget és elvégezni a közvetlenül választható italok és a "DRINK MENÜ"  (B4) személyre szabását, akkor az alábbiak szerint járjon el:

1. Készítse elő a készüléket az italok készítésére a "9.2 Automata receptek készítése szemes kávéból" vagy a "10.1 Töltse fel és akassza be a tejtartályt", illetve a "10.2 A tejhab mennyiségének beállítása" c. szakaszokban leírtak szerint;
2. Nyomjon  (B2) a "Beállítások" menübe lépéshez;
3. Nyomja meg a görgetőnyilakat  (B4) vagy  (B5) úgy, hogy végül a két szaggatott vonal közé essen az "Italok progr.";
4. Nyomjon  (B3) a megerősítéshez: a készülék felsorolja, hogy melyik italokat lehet személyre szabni;
5. Nyomja a görgetőnyilakat  vagy  mindaddig, míg a két szaggatott vonal között megjelenik az az ital, amelyet személyre kíván szabni: nyomjon  a megerősítéshez;

6. **Kávé alapú italok:** a kijelzőn megjelenik az "Aroma program": nyomja le a  vagy  gőrgötőnyilakat a kívánt aroma kiválasztásához (lásd a "9.1 A kávé aromájának ideiglenes megváltoztatása" c. szakaszt), nyomjon  a választás megerősítéséhez. Kezdetét veszi a főzés és a kijelzőn megjelenik a "Kávé program", illetve a folyamatjelző sáv, mely fokozatosan megtelik az adagolás előrehaladtával: a kívánt mennyiség elérése után nyomjon  vagy . **Tejes ital:** az íz kiválasztása és az aroma jóváhagyása után kezdetét veszi a főzés és a kijelzőn megjelenik a "Tej program", illetve a folyamatjelző sáv, mely fokozatosan megtelik a tej adagolás előrehaladtával: a kívánt mennyiség elérése után nyomjon  vagy . Ezután a készülék elkészíti a kávé: nyomjon  vagy  az adagolás megszakításához akkor, amikor elérte a kívánt kávé mennyiségét.

Forró víz: nyomjon . Megkezdődik az adagolás: a kívánt mennyiség elérésekor nyomjon  vagy .

7. "Param. menti?": a programozás mentéséhez nyomjon  vagy  (ellenkező esetben nyomjon  vagy ).
8. "Param. mentve" (vagy "Param. nem mentve"). Ekkor a készülék visszatér használatra kész állapotba.

Nyomjon  vagy , ha bármelyik pillanatban szeretné megszakítani a készítést.

Megjegyzés!







A kijelzőn megjelenik az "OK ▲" felirat -  (B5), amikor a hosszúság eléri a minimális programozható mennyiséget.

8.5 My italok program

Kövesse az előző "8.4 Italok program" szakaszban bemutatott eljárásokat a  (B5) italok személyre szabásához a "My italok program" beállítások menüből történő kiválasztásával vagy végezzen közvetlen programozást a "11. Programozás és kiválasztás" c. fejezetben leírtakat követve.

8.6 Általános





Ebben a részben található a készülék legfontosabb funkcióinak a beállításai:

1. Nyomjon  (B2) a "Beállítások" menübe lépéshez;
2. Nyomja meg a gőrgötőnyilakat  (B4) vagy  (B5) úgy, hogy végül a két szaggatott vonal közé essen az "Általános": nyomjon  (B3) a megerősítéshez;
3. Nyomja a gőrgötőnyilakat  (B4) vagy  (B5) addig, míg végül a két szaggatott vonal között megjelenik

a kívánt menüpont, ezután kövesse az egyes beállításokra vonatkozó speciális utasításokat:

• **Állítsa be a hőm.:**

Amennyiben a kávé elkészítéséhez használt víz hőmérsékletét szeretné módosítani, az alábbiak szerint járjon el:

4. Nyomjon . A kijelzőn (B1) megjelenik az aktuálisan beállított érték, és villog az "Új" jel;
5. A gőrgötőnyilakkal  (B4) vagy  (B5) válassza ki az új beállítandó értéket;
6. A kívánt érték kiválasztása után (alacsony, közepes, magas, maximum), nyomjon .





A készülék visszatér az előző képernyőre.

• **Vízkeménység:**

A vízkeménység meghatározásával és beállításával kapcsolatos utasításokért olvassa el a "16. A víz keménységének megadása c. fejezetet.

• **Aut. kikapcs. (stand-by):**



Az automata kikapcsolás előtti időtartamot tetszés szerint beállíthatja úgy, hogy a készülék 15 perc, 30 perc, 1, 2 vagy 3 óra télenység után kapcsoljon ki

4. Nyomjon . A kijelzőn (B1) megjelenik az aktuálisan beállított érték, és villog az "Új" jel;
5. A gőrgötőnyilakkal  (B4) vagy  (B5) válassza ki az új beállítandó értéket;
6. A kívánt érték kiválasztása után (15 perc, 30 perc, 1 óra, 2 vagy 3 óra), nyomjon .

A készülék visszatér az előző képernyőre.

• **Energiatakarékosság:**

Az "energiatakarékosság" üzemmód inaktíválásához vagy újbóli aktiválásához az alábbiak szerint járjon el:

4. Nyomjon . A kijelzőn (B1) megjelenik az aktuális állapot ("Aktív" vagy "Nem aktív"), valamint a megerősítésre váró művelet, melyhez meg kell nyomni a  gombot ("Inaktíválj?" vagy "Aktíválj?");
5. Nyomjon  a funkció inaktíválásához vagy aktiválásához..



A készülék visszatér az előző képernyőre.

Megjegyzés!

- amikor a funkció aktív, a kijelzőn az "ECO" szimbólum jelenik meg.
- Energiatakarékos üzemmódban a gépnek szüksége lehet néhány másodpercre, mielőtt az első kávé vagy tejes italt lefőzn, mert fel kell melegednie.
- Ha be van helyezve a tejtartály (D), nem kapcsol be az "Energiatakarékosság" üzemmód.

• **Hangjelzés:**



Ezzel a funkcióval lehet bekapcsolni vagy kikapcsolni a hangjelzést. Az alábbiak szerint járjon el:

- Nyomjon . A kijelzőn (B1) megjelenik az aktuális állapot ("Aktív" vagy "Nem aktív"), valamint a megerősítésre váró művelet, melyhez meg kell nyomni a  gombot ("Inaktíválja?" vagy "Aktíválja?");
- Nyomjon  a funkció inaktíválásához vagy aktiválásához.

A készülék visszatér az előző képernyőre.

• Csészemelegítő

A csészek kávéfőzés előtti melegítéséhez aktiválni lehet a csészemelegítőt (A11) és rátenni a csészeket.



- Nyomjon . A kijelzőn (B1) megjelenik az aktuális állapot ("Aktív" vagy "Nem aktív"), valamint a megerősítésre váró művelet, melyhez meg kell nyomni a  gombot ("Inaktíválja?" vagy "Aktíválja?");
- Nyomjon  a funkció aktiválásához vagy inaktíválásához.

A készülék visszatér az előző képernyőre.

• Csésze megvilágítás





Ezzel a funkcióval lehet aktiválni vagy inaktíválni a csésze megvilágító lámpák. A lámpák minden egyes kávé-, tejes ital és öblítés alkalmával felgyulladnak.

Ennek a funkciónak az inaktíválásához vagy újbóli aktiválásához az alábbiak szerint járjon el:

- Nyomjon . A kijelzőn (B1) megjelenik az aktuális állapot ("Aktív" vagy "Nem aktív"), valamint a megerősítésre váró művelet, melyhez meg kell nyomni a  gombot ("Inaktíválja?" vagy "Aktíválja?");
- Nyomjon  a funkció inaktíválásához vagy aktiválásához.

• Gyári italok



Ezzel a funkcióval vissza lehet állítani a gyári beállításokat az összes ital esetében, vagy az egyes, személyre szabott italokhoz.

- Nyomjon  (B3). A kijelzőn (B1) megjelennek azok az italok, amelyeket személyre szabtak, illetve az "Összes" felirat;
- Válassza az "Összes" opciót, ha az összes italhoz szeretné visszaállítani a gyári aroma és mennyiség beállításokat, vagy válassza ki a kívánt italt és nyomjon  (B3) vagy  (B5);
- "Visszaállít?": a gyári értékek visszaállításához nyomjon  (B3) vagy  (B5);
- "Visszaállítás befejezve": a készülék visszaigazolja a megerősítést és visszatér az előző képernyőre.

Egy másik ital visszaállításához végezze el ismét a lépéseket a 4. ponttól kezdve, vagy a kilépéshez nyomjon  (B2).

• Gyári beállítások:







Ezzel a funkcióval vissza lehet állítani a készülék és az italok összes beállítását (kivéve a nyelvet, mely a legelőször beállított nyelv marad).

- Nyomjon  (B3);
- A kijelzőn megjelenik a "Visszaállít?" felirat: nyomjon  (B3) vagy  (B5) az összes beállítás visszaállításához;
- "Visszaállítás befejezve": a készülék visszaigazolja a megerősítést és visszatér az előző képernyőre.



A kilépéshez nyomjon  (B2).

8.7 Bluetooth



Ebben a menüben található a gépnek a mobiltelefonról történő azonosításához szükséges gyári szám és a gép védelmének aktiválása a PIN kóddal történhet.

- Nyomjon  (B2) a "Beállítások" menübe lépéshez;
- Nyomja meg a görgetőnyilakat  (B4) vagy  (B5) úgy, hogy végül a két szaggatott vonal közé essen a "Bluetooth";
- Nyomjon  (B3) a megerősítéshez és a görgetőnyilakkal  (B4) vagy  (B5) válassza ki a kívánt menüpontot.

• Gyári szám:







- Nyomjon . A kijelzőn (B1) megjelenik a gyári szám: ennek a számnak a segítségével lehet teljes bizonyossággal azonosítani azt a gépet, amellyel az Alkalmazásról bluetooth révén kell kapcsolódni;
- Nyomjon  az előző oldalra történő visszalépéshez.

• Pin védelem:

- Nyomjon . A kijelzőn (B1) megjelenik a beállított pin és az "Aktív, Inaktív?" (vagy "Nem aktív, Aktív?") felirat;
- Nyomjon  a művelet megerősítéséhez. A kijelző visszatér az előző képernyőre.

8.8 Statisztikák

Ezzel a funkcióval jeleníthetők meg a gép statisztikai adatai. Az adatok megjelenítéséhez az alábbiak szerint járjon el:

- Nyomja meg a  (B2) gombot a "Beállítások" menübe lépéshez;
- Nyomja meg a görgetőnyilakat  (B4) vagy  (B5) úgy, hogy végül a két szaggatott vonal közé essen a "Statisztikák";
- Nyomjon  (B3): a kijelzőn megjelennek a gép statisztikai adatai: a görgetőnyilakkal  (B4) vagy  (B5) futtassa le a menü pontokat;
- Majd nyomjon  (B2) a kilépéshez.







A főoldalra való visszatéréshez ismét nyomjon .



9. KÁVÉFŐZÉS

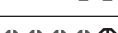

9.1 A kávé ízének átmeneti megváltoztatása

Ha szeretné átmenetileg megváltoztatni az automata receptek kávéinak az ízét, nyomjon  (B3):

	Saját beáll. (ha be van programozva) / Standard
	X-GYENGE
	GYENGE
	KÖZEPES
	ERŐS
	X-ERŐS
	(lásd a "9.3 Kávéfőzés öröklt kávéból" c. szakaszt)



Megjegyzés:

- A gép nem menti el az íz megváltoztatását, hanem a következő italkészítéskor az előre beállított értéket választja ( AUTO).
- Ha az aroma átmeneti megváltoztatását követő néhány másodpercben nem kerül sor a kávé készítésére, a gép visszaáll az előre beállított értékre ( AUTO).









9.2 Automata receptek készítése szemes kávéból





Figyelem!

Ne használjon zöld, karamellizált vagy cukrozott kávészemetet, mert beleszagadhatnak a kávédarálóba, és tönkretelhetnek azt.

1. Töltse be a szemes kávékat a megfelelő tartályba (A4) (8. ábr.);
2. Állítson a kávé kieresztő csőrok alá (A14):
 - 1 csészét, ha 1 kávé kíván elkészíteni (9. ábr.);
 - 2 csésze, ha 2 csésze kávé kíván készíteni (lásd a szakasz végén olvasható megjegyzést).
3. Engedje le a kávé kieresztőt úgy, hogy az a lehető legközelebb legyen a csészékhez: ezáltal krémesebb lesz a kávé (10. ábr.);
4. Válassza ki a kívánt kávé:

Közvetlenül választható kávék			
Recept	Mennyiség	Beállítható mennyiség	Előre meghatározott íz
 Espresso (B10)	≈ 40 ml	≈30 - ≈ 80ml	
 Kávé (B12)	≈ 180 ml	≈100-tól ≈240ml-ig	
 Doppio+ (B11)	≈ 120 ml	≈80-tól ≈180ml-ig	 +
 Hosszú (B13)	≈ 160 ml	≈115-től ≈250ml-ig	





A (B4) választható kávé italok

Hosszú espresso	≈ 120 ml	≈80-tól ≈180ml-ig	
Rövid kávé	≈ 30 ml	≈20-tól ≈40ml-ig	
2 Espresso	≈ 40 ml x 2 csésze	--	

5. A kávéfőzés megkezdődik, és a kijelzőn (B1) megjelenik a kiválasztott ital és a folyamatjelző sáv, mely a folyamat előrehaladásával lassan feltelik.



Megjegyzés:

- Ha az italok készítése közben benyomjuk a "X2"  (B4) gombot, akkor lehetővé válik 2 csésze RÖVID KÁVÉ, ESPRESSO, HOSSZÚ ESPRESSO készítése (az ide tartozó felirat néhány másodpercig látható marad az italkészítés megkezdése után).
- Miközben a gép készíti a kávékat, bármely pillanatban meg lehet állítani az adagolást az alábbi gomb megnyomásával  (B5) vagy  (B2).
- Az adagolást követően, amennyiben növelni szeretné a csészében lévő kávé mennyiségét, elegendő lenyomni (max. 3 másodpercig) az "▲ EXTRA" -  (B4) gombot. A kívánt mennyiség elérésekor szakítsa meg a  (B5) gombbal.

A kávéfőzés végén a készülék készen áll az újabb használatra.



Megjegyzés:

- Használat során a kijelzőn megjelenik néhány üzenet (pl. Töltse fel a tartályt, Írta ki a zacstartót stb.), amelyek jelentése a "21. A problémák megoldása" c. fejezetben olvasható.
- Melegebb kávé készítéséhez olvassa el a "9.5 Tanácsok melegebb kávé főzéséhez" c. szakaszt.

- Ha a kávé cseppekben folyik ki, vagy nem elég testes, nem elég krémes vagy túl hideg, olvassa el a "21. A problémák megoldása" c. fejezetben felsorolt tanácsokat.
- Az italok saját igényeknek megfelelő beállításához tekintse át a "8.4 Italok program" és a "8.5. My italok program" c. szakaszokat.

9.3 Kávékészítés őrölt kávéból



Figyelem!



- Kikapcsolt gépbe soha ne öntsön előre őrölt kávé, mert az szétszóródhat a gép belsejében, bepiszkítja azt. Ez károkat okozhat a készülékben.
- Soha ne tegyen be a gépbe több kávé, mint egy sima adagoló kanálnyi (C2), mert a gép bepiszkolódhat, a tölszér (A6) pedig eltömődhet.



Megjegyzés:

Amikor előre őrölt kávé használ, egyszerre csak egy csésze kávé főzhető.

1. Ismét nyomja meg a  (B3) gombot, míg a képernyőn (B1) meg nem jelenik "☕".
2. Győződjön meg arról, hogy a tölszér nincs eltömődve, majd tegyen be egy csapott adagolókanálnyi őrölt kávé (11. ábr.).
3. Állítsa a kávé kieresztő csörök alá egy csészét (A14) (9. ábr.).
4. Válassza ki a kívánt kávé:

Közvetlenül választható kávék	
Recept	Mennyiség
 Espresso (B10)	≈ 40 ml
 Kávé (B12)	≈ 180 ml
 Hosszú (B13)	≈ 160 ml
A  (B4) választható kávék	
Hosszú espresso	≈ 120 ml
Rövid kávé	≈ 30 ml

5. A kávéfőzés megkezdődik, és a kijelzőn megjelenik a kiválasztott ital és a folyamatjelző sáv, mely a folyamat előrehaladásával lassan feltelik.





Megjegyzés:

Az adagolást követően, amennyiben növelni szeretné a csészében lévő kávé mennyiségét, elegendő lenyomni (max. 3 másod-

percig) az "▲ EXTRA" -  (B4) gombot. A kívánt mennyiség elérésekor szakítsa meg a  (B5) gombbal.



Figyelem! HOSSZÚ kávé készítése közben :

A kávékészítés felénél a kijelzőn megjelenik a "Tegyen be őrölt kávé" üzenet. Ekkor tegyen be egy csapott mérőkanálnyi őrölt kávé és nyomjon  (B3) vagy  (B5).



Megjegyzés:

- Ha az "Energiatakarékosság" funkció aktív, az első kávé elkészítése előtt lehet, hogy várni kell néhány másodpercet
- Használat során a kijelzőn megjelenik néhány üzenet (pl. Töltse fel a tartályt, Újítsa ki a zacstartót stb.), amelyek jelentése a "21. A problémák megoldása" c. fejezet leírásai alapján.
 - Melegebb kávé készítéséhez olvassa el a "9.5 Tanácsok melegebb kávé főzéséhez" c. szakaszt.
 - Ha a kávé cseppekben folyik ki, vagy nem elég testes, nem elég krémes vagy túl hideg, olvassa el a "21. A problémák megoldása" c. fejezet leírásai alapján.

9.4 A kávédaráló beállítása

A kávédaráló – legalábbis kezdetben – nem kell beállításokat végezni, mert azt már a gyárban beállították úgy, hogy a kávé adagolása megfelelően történjen.

Az első néhány kávéfőzést követően azonban, ha a kávé túl híg, kevés rajta a hab vagy túl lassan folyik le (csöpög), állítsa be a kávé őrlés finomságát a szabályozó gomb (A3) segítségével (7 ábra).



Megjegyzés:

A kávéőrlés finomságát szabályozó gombot csak akkor forgassa el, amikor a kávédaráló a kávé alapú italok készítésének kezdeti szakaszában működik.



Ha a kávé túl lassan vagy egyáltalán nem folyik ki, forgassa el egy kattanással, az óramutató járásával megegyező irányban a 7 szám felé.

A testesebb kávé vagy nagyobb mennyiségű hab érdekében pedig fordítsa a gombot az óramutató járásával ellentétes irányba az 1 szám felé (de egyszerre csak egy fokozattal, máskülönben előfordulhat, hogy a kávé csak csöpög).

A beállítás hatása csak legalább 2 kávé lefőzése után érezhető. Ha ezen beállítást követően nem érte el a kívánt eredményt, meg kell ismételni a korrigálást, a szabályozógombot egy kattanással elforgatva.

9.5 Tanácsok melegebb kávé főzéséhez

Melegebb kávé készítéséhez a következőket javasolt tenni:

- végezzen egy öblítést, a beállítások menüből az "Öblítés" funkció kiválasztásával ("8.1 Öblítés" szakasz);
- forró vízzel melegítse fel a csészéket, használja a forró víz funkciót, (lásd a "12. Forró víz adagolása c. fejezetet);
- növelje a kávé hőmérsékletét a "Beállítások" menüben (lásd a "8.6 Általános" bekezdést).

10. TEJES ITALOK KÉSZÍTÉSE

i **Megjegyzés:**

- Annak érdekében, hogy a keletkező tejhab ne legyen kevés és ne legyenek benne nagy buborékok, mindig tisztítsa meg a tejtartály fedelét (D2) és a csórt (A15) forró vízzel a 11.4 A tejtartály tisztítása és a 14.11 A forró víz csőr tisztítása c. bekezdések szerint.

10.1 Töltse fel és akassza be a tejtartályt



1. Vegye le a fedelet (D2) (12. ábr.);
2. Töltse fel a tejtartályt (D3) megfelelő mennyiségű tejjel, eközben ne lépje túl a tartályon látható MAX szintet (13. ábr.). Ne felejtse el, hogy a tartály oldalán lévő minden egyes jel 100 ml tejnek felel meg;
3. Győződjön meg arról, hogy a tej felszívó cső (D4) jól van behelyezve a tejtartály fedél alján (14. ábr.);
4. Tegye vissza a fedelet a tejtartályra;
5. Vegye ki a forró víz/gőz adagolót (C6), ha van, a kiakasztó gomb (C7) megnyomásával (15. ábr.);
6. A tartályt teljesen benyomva akassza rá a csőre (16. ábr.): ekkor a gép hangjelzést ad (ha az be van kapcsolva);
7. Helyezzen egy megfelelő nagyságú csészét a kávé adagoló csőrei (A14) és a tejhab adagoló cső alá (D5); a tejhab adagoló cső hosszának beállításához elegendő azt lefelé húzni a csésze felé (17. ábr.);
8. Minden funkcióhoz tekintse át az alábbi utasításokat.

i **Megjegyzés:**

- Sűrűbb és homogénebb tejhab készítéséhez használjon zsírszegény vagy félszíros hűtő hideg tejet (kb. 5° C).
- Ha az "energiatakarékosság" üzemmód aktív, az italok adagolása előtt lehet, hogy várni kell néhány másodpercet.

10.2 A tejhab mennyiségének a beállítása

A hab szabályozógomb (D1) elforgatásával beállíthatja az ital elkészítése során a csészébe öntött tejhab mennyiségét.

A gomb helyzete	Leírás	Javaslat...
	Nincs hab	FORRÓ TEJ (nem habosított) /CAFFELATTE
	Kevés tejhab	LATTE MACCHIATO/ FLAT WHITE





	Max. hab	CAPPUCCINO/ CAPPUCCINO+ / CAPPUCCINO MIX / ESPRESSO MACCHIATO / FORRÓ TEJ (habos)
--	----------	---





10.3 Tejes italok automatikus készítése

1. Az előbbieken bemutatott módon töltse fel, majd akassza be a tejtartályt (D);
2. Válassza ki a kívánt italt:



Közvetlenül választható:

-  : Cappuccino (B6)
-  : Latte Macchiato (B7)
-  : Milk (B8 - forró tej)
-  : Caffelatte (B9)

A  (B4) gomb megnyomásával választható és a  (B3) gomb megnyomásával hagyható jóvá:

- Flat white
 - Cappuccino+
 - Cappuccino Mix;
 - Espresso macchiato
3. Néhány másodperc után a készülék automatikusan megkezdí a kávéfőzést, és a kijelzőn megjelenik a folyamat előrehaladását jelző csík, amely a folyamat előrehaladásával megtelik;
 4. A tej adagolása után a gép automatikusan elkészíti a kávéét (azokhoz az italokhoz, amikhez kell).

i **Megjegyzés:**

-  (B2): nyomja meg, ha szeretné teljesen megszakítani a főzést és szeretne visszatérni a főoldalra.
- "STOP"  (B5) : nyomja meg, ha szeretné megszakítani a tej vagy kávé adagolást és térjen át a következő adagolásra (ha tervezve van), az ital elkészítésének befejezéséhez.
- Az adagolást követően, amennyiben növelni szeretné a csészében lévő kávé mennyiségét, elegendő lenyomni az "▲ EXTRA" -  (B4) gombot.
- A tejtartályt ne hagyja hosszú ideig hűtőszekrényen kívül: minél melegebb a tej (5°C az ideális), annál rosszabb lesz a hab minősége.
- Lehetőség van az italok egyéni igények szerinti beállítására (lásd "8.4 Italok program" és "8.5 My italok program").

10.4 A tejtartály tisztítása minden használat után



⚠ **Figyelem! Forrázás veszélye**

- A tejtartály (D) belső csöveinek (D5) tisztítása közben a tej adagoló csőből (B5) kevés meleg víz és gőz távozik. Kerülje a forró vízzel való érintkezést.

A tej funkciók minden egyes használata után a kijelzőn (B1) megjelenik a villogó "Szabályozógomb CLEAN-RE, ESC a törléshez" felirat. Végezze el a tisztítást a tejmaradványok eltávolításához (vagy nyomjon  (B2) a művelet késleltetéséhez):

1. Hagyja a tejtartályt (D) a gépben (nem kell kiüríteni);
2. Tegyen egy csészét vagy más edényt a tejhab adagoló cső alá (19. ábr.);
3. Állítsa a tejhab szabályozó gombot (D1) "CLEAN" állásba (18. ábr.): a kijelzőn megjelenik egy folyamatjelző csík, amely a művelet előrehaladtával fokozatosan megtelik, valamint a "Tisztítás folyamatban" felirat. A tisztítás automatikusan leáll;
4. Állítsa vissza a beállításra szolgáló gombot a kívánt tejhab mennyiségére;
5. Vegye le a tejtartályt és egy szivacs segítségével tisztítsa meg a gőz adagoló csőrt (A15) (20. ábr.).









Megjegyzés!



- Ha több csésze tejes italt szeretne készíteni, akkor az utolsó készítés után tisztítsa ki a tejtartályt: ebben az esetben nyomjon , amikor megjelenik a kérésre vonatkozó üzenet, a fő menübe való visszatéréshez.
- Ha nem kerül sor a tisztításra, a kijelzőn megjelenik a  szimbólum, hogy emlékeztessen arra, hogy el kell végezni a tejtartály tisztítását.
- A tejtartályban maradt tejet tárolja hűtőszekrényben.
- Néhány esetben a tisztítás elvégzéséhez meg kell várnia, hogy a készülék felmelegedjen.



11. PROGRAMOZÁS ÉS KIVÁLASZTÁS





A  menüben a felhasználó saját ízlésének megfelelően választhat ki személyre szabott italokat. Ha az italokat még soha nem állították be, akkor a készülék az elkészítés előtt kéri az ital személyre szabását:

Nem programozott italok:

1. Nyomjon  (B5);
2. Addig nyomja a  (B4) vagy  (B5) gőrgötényilakot, amíg a két szaggatott vonal között meg nem jelenik a kívánt ital;
3. Nyomjon  (B3) az ital kiválasztásához;
4. • **Kávés italok:** a kijelzőn (B1) megjelenik az "Aroma program": addig nyomja a gőrgötényilakot , vagy , amíg ki nem választja a kívánt aromát. Nyomjon  a választás megerősítéséhez: a készítés kezdetét veszi és a kijelzőn megjelenik a "Kávé program" és a folyamatjelző sáv, mely fokozatosan megtelik az adagolás előrehaladtával: a kívánt mennyiség elérése után nyomjon  vagy .
- **Tejes italok:** az iz kiválasztása és jóváhagyása után kezdetét veszi a főzés és a kijelzőn megjelenik a "Tej progr.,"

illetve egy folyamatjelző sáv, mely fokozatosan megtelik a tej adagolás előrehaladtával: a kívánt mennyiség elérése után nyomjon  vagy .





Ezután a készülék elkészíti a kávé: a kívánt mennyiség elérésekor nyomjon  vagy  az adagolás megszakításához akkor, amikor elérte a kívánt kávé mennyiségét.

5. "Param. menti?": a beállítás mentéséhez nyomjon  vagy  (ellenkező esetben, nyomjon  vagy  (B3)).
6. "Param. mentve" vagy "Param. nem mentve". Ekkor a készülék visszatér használatra kész állapotba.



Megjegyzés!

A kijelzőn megjelenik az "OK " felirat -  (B5), amikor a hosszúság eléri a minimális programozható mennyiséget.

Programozott italok:

1. Nyomjon  (B5);
2. Addig nyomja a  (B4) vagy  (B5) gőrgötényilakot, amíg a két szaggatott vonal között meg nem jelenik a kívánt ital;
3. Nyomjon  (B3) a választáshoz;
4. A készülék megkezdí az italkészítést az előzőleg megadott beállítások szerint.





Megjegyzés:



- A "2 My Espresso" csak akkor választható, amikor már a "My Espresso" már be lett programozva.
- "STOP"  (B5) : nyomja meg, ha szeretné megszakítani a tej vagy kávé adagolást és térjen át a következő adagolásra (ha tervezve van), az ital elkészítésének befejezéséhez.
- Az adagolást követően, amennyiben növelni szeretné a csészében lévő kávé mennyiségét, elegendő lenyomni az "▲ EXTRA" -  (B4) gombot.

12. FORRÓ VÍZ ADAGOLÁS

Figyelem! Égési sérülés veszélye.

A forró víz adagolása közben ne hagyja a készüléket felügyelet nélkül.

1. Ellenőrizze, hogy a forró víz/gőz adagoló (C6) helyesen legyen a forró víz/gőz csőrre (A15) akasztva.
2. Helyezzen egy edényt az adagoló alá (a lehető legközelebb, hogy a ne fröcsköljön) (5. ábr.);
3. Nyomjon  (B4) és görgesse le a menü italait, nyomja meg a gőrgötényilakot  (B4) vagy  (B5) míg a két szaggatott vonal között meg nem jelenik a "Forró víz";
4. Nyomjon  (B3): a kijelzőn megjelenik a folyamat előrehaladtát jelző csík, amely a folyamat előrehaladásával megtelik;

5. A készülék forró vizet adagol, majd a folyamat automatikusan leáll. A forró víz adagolás kézzel történő megszakításához nyomjon  vagy  (B3).







Megjegyzés:

- Ha az "Energiatakarékosság" funkció aktív, a forró víz elkészítése előtt lehet, hogy várni kell néhány másodpercet.
- Be lehet állítani az adagolandó víz mennyiségét a személyes igények szerint (lásd "8.4 Italak program" szakaszt).

13. GŐZ ADAGOLÁS

Figyelem! Égési sérülés veszélye.

A gőz adagolása közben ne hagyja a készüléket felügyelet nélkül.

1. Ellenőrizze, hogy a forró víz/gőz adagoló (C6) helyesen legyen a forró víz/gőz fűvókára (A15) akasztva.
2. Töltsön meg egy edényt a melegítendő vagy habosítandó folyadékkal, és merítse a forró víz/gőz adagolót a folyadékba;
3. Nyomjon  (B4) és görgesse le a menü italtait, nyomja meg a görgetőnyilakat  (B4) vagy  (B5) míg a két szaggatott vonal között meg nem jelenik a "Gőz";
4. Nyomjon  (B3): a kijelzőn megjelenik a folyamat előrehaladtát jelző csík, amely a folyamat előrehaladásával megtelik;
5. A kívánt hőmérséklet vagy hab szint elérésekor szakítsa meg a gőz adagolást, nyomjon  vagy  (B3).

Figyelem!

Mindig szakítsa meg a gőz adagolást, mielőtt kiveszi a folyadékkal teli edényt, hogy megakadályozza a kifröccsenés okozta égési sérüléseket.

Megjegyzés!



Ha az "Energiatakarékosság" üzemmód aktív, a gőz adagolása előtt lehet, hogy várni kell néhány másodpercet.

13.1 Tanácsok a tej habosításához szükséges gőz használatához

- A tartály méretének kiválasztásakor ügyeljen arra, hogy a folyadék térfogata két vagy háromszorosa nő;
- Sűrűbb és homogénebb tejhab készítéséhez használjon főlőzött vagy félzsíros, hűtő hideg tejet (kb. 5 °C).
- Krémesebb tejhab készítéséhez a tejtartályt lassú mozdulatokkal forgassa letről felfelé.
- Annak érdekében, hogy a keletkező tejhab ne legyen kevés vagy ne legyenek benne nagy buborékok, mindig tisztítsa meg az adagolót (C6) a következő szakaszban leírtak szerint.

13.2 A forró víz/gőz adagoló használat utáni tisztítása

Minden használat után tisztítsa meg a forró víz/gőz adagolót (C6), hogy megakadályozza a tejmaradványok lerakódását vagy az eltömődést.

1. Helyezzen egy edényt a forró víz/gőz adagoló alá, és folyasson ki egy kis vizet (lásd a "12. Forró víz adagolása" c. fejezetet). Majd szakítsa meg a forró víz adagolást a  (B5) vagy  (B3) gomb megnyomásával.
2. Várjon néhány percet, hogy a forró víz/gőz adagoló kihűljön; majd vegye ki (15.ábr.) a kiakasztó gomb (C7) megnyomásával. Egyik kezével tartsa az adagolót, a másikkal forgassa el és emelje ki a cappuccino készítőt, lefelé húzva (21.ábr.).
3. Vegye ki a gőz csőrt is, lefelé húzva (22.ábr.).
4. Ellenőrizze, hogy a csőr nyílása nincs eltömődve. Szükség esetén egy fogpiszkálóval tisztítsa meg.
5. Alaposan mossa meg az adagoló részeit szivaccsal és langyos vízzel.
6. Tegye vissza a csőrt és a cappuccino készítőt a csőrrre felfelé nyomva, és az óramutató járásával megegyező irányba forgatva annak beakadásáig.

14. TISZTÍTÁS

14.1 A gép tisztítása

A készülék alábbi tartozékait rendszeresen kell tisztítani:

- a gép belső híd. rendszere;
- zacstartó (A20);
- csepptálca (A24), kondenzvíz-gyűjtő tartály (A16) és tálca rács (A23);
- víztartály (A18);
- kávé adagoló csőrök (A14);
- az előre örölt kávé betöltésére szolgáló tölcser (A6);
- kávéfőző egység (A9), melyhez a szervíz ajtó (A10) eltávolítását követően lehet hozzáférni;
- tejtartály (D);
- a forró víz/gőz csőr (A15);
- forró víz/gőz adagoló (C6 - lásd a "13.2 Forró víz/gőz adagoló tisztítása használat után" c. szakaszt)

Figyelem!

- A gép tisztításához ne használjon oldószereket, súrolószereket vagy alkoholt. A szuperautomata De'Longhi készülékek tisztításához nincs szükség vegyszerek használatára.
- Csak a tálca rácsot (A23) és a tejtartályt (D) szabad mosógépben elmosni, a gép többi részét nem.
- A kávézacc vagy egyéb lerakódások eltávolításakor nem szabad fémtárgyakat használni, mert ezek megkarcolhatják a gép fém- vagy műanyag felületeit.

14.2 A készülék belső hidr. rendszerének tisztítása

3-4 napnál hosszabb állás esetén javasoljuk, hogy az újbóli használat előtt kapcsolja be a gépet és:

- végezzen 2/3 öblítést (lásd a "8.1 Öblítés" szakaszt);
- forró vizet néhány másodpercig (lásd a "12. Forró víz adagolása c. fejezetet).



Megjegyzés:

- Normális jelenség, ha a tisztítás után víz van a zacstartóban (A20).

14.3 A zacstartó tisztítása

Amikor a kijelzőn (B1) megjelenik az "Ürítse ki zacstartót", ki kell üríteni és ki kell tisztítani a zacstartót. Amíg meg nem tisztítja a zacstartót (A20), addig a készülék nem kezdi meg a kávé készítését. Az első italkészítéstől számított 72 óra elteltével a készülék akkor is jelzi, hogy ki kell üríteni a zacstartót, ha az még nincs tele (a 72 órás számlálás megfelelő működése érdekében a gépet soha nem szabad a főkapcsolón (A7) keresztül kikapcsolni).



Figyelem! Forrázás veszélye

Ha egymás után több cappuccino italt készít a gép, akkor a fém csészetartó (A21) felforrósodik. Várja meg, hogy kihűljön mielőtt hozzáérne, és akkor is csak az első részénél fogja meg.

A tisztítás elvégzéséhez (bekapcsolt készülék mellett):

- Húzza ki a cseptálcát (A24) (23. ábr.), ürítse ki és tisztítsa meg.
- Gondosan ürítse ki és tisztítsa meg a zacstartót (A20), eközben ügyeljen arra, hogy az összes lerakódott kávémaradvány eltávolításra kerül: a mellékelt ecset (C5) alkalmas erre a célra.
- Ellenőrizze a kondenzvíz-gyűjtő tartály (A16) (piros), és szükség esetén ürítse ki.



Figyelem!

Amikor kiveszi a cseptálcát, a zacsgyűjtőt is ki kell üríteni, még akkor is, ha nincs teljesen tele.

Ha ezt elmulasztja, előfordulhat, hogy a következő kávé elkészítésénél a tartály a tervezettnél jobban megtelik, és a készülék eltömődik.

14.4 A cseptálca és a kondenzvíz-gyűjtő tartály tisztítása



Figyelem!

A cseppgyűjtő tálcában (A24) van egy piros úszó (A22) (piros), amely a víz szintjét jelzi (24. ábr.). Még mielőtt az a jelző túlnyúlik a csészetartó tálcán (A21), ki kell üríteni és meg kell tisztítani a tartályt, ellenkező esetben a víz túlfolyik a peremen és kárt tesz a gépben, a támasztó felületben vagy az azt körülvevő részen.

A cseppgyűjtő tálcát eltávolításához:

1. Húzza ki a cseppgyűjtő tálcát és a zacstartót (A20) (23. ábr.);
2. Vegye ki a csészetartó tálcát (A21), a tálcá rácsot (A23), majd ürítse ki a cseppgyűjtő tálcát és a zacstartót, végül mossa el az összes alkotórészt;
3. Ellenőrizze a piros kondenzvíz gyűjtő tartályt (A16), és ha tele van, ürítse ki;
4. Tegye vissza a cseppgyűjtő tálcát, a rácsot és a zacstartót.

14.5 A készülék belsejének tisztítása



Áramütés veszélye!

A belső részek tisztítása előtt kapcsolja ki a gépet (lásd a 7. Ki-kapcsolás c. fejezetet) és válassza le az elektromos hálózatról. Soha ne merítse a készüléket vízbe.

1. Rendszeresen (kb. havonta egyszer) ellenőrizze, hogy a gép belseje nem piszkos (ehhez húzza ki a cseppgyűjtő tálcát) (A24). Szükség esetén tisztítsa ki a készüléket a tartozékok között található ecsettel (C5) és egy szivaccsal;
2. A maradványokat egy porszívóval távolítsa el (25. ábr.).

14.6 A víztartály tisztítása

1. Rendszeresen (kb. havonta egyszer és a vízlágyító szűrő cseréje (C4) (ha szükséges) alkalmával) tisztítsa meg a víztartályt (A18) nedves ruhával és megfelelő tisztítószerrel;
2. Távolítsa el a szűrőt (C4) (ha van), és öblítse el folyó víz alatt;
3. Tegye vissza a szűrőt (ha van), töltsé fel a tartályt friss vízzel és tegye vissza;
4. (csak vízlágyító szűrővel ellátott modellek esetében) Adagoljon 100 ml vizet a szűrő aktiválásához.

14.7 A kávé adagoló csőrök tisztítása

1. Rendszeresen tisztítsa meg a kávé adagoló csőröket (14) egy szivaccsal vagy ronggyal (26A ábra);
2. Ellenőrizze, hogy a kávé adagoló nyílásai nincsenek eltömödvé. Szükség esetén egy fogvájó segítségével távolítsa el a kávé maradványokat (26B ábra).

14.8 Az őrlött kávé betöltésére szolgáló tölcser tisztítása

Rendszeresen (kb. havonta egyszer) ellenőrizze, hogy az előre őrlött kávé betöltésére szolgáló tölcser (A6) nem tömődött-e el. Szükség esetén tisztítsa meg a tölcserát a tartozékok között található ecsettel (C5).



14.9 A kávéfőző egység tisztítása

A kávéfőző egységet (A9) havonta legalább egyszer tisztítsa meg.



Figyelem!

A kávéfőző egységet nem lehet kivenni, amikor a készülék be van kapcsolva.

1. Ellenőrizze, hogy a gép megfelelően kapcsolt ki (lásd 7. A készülék kikapcsolása c. fejezetet);
2. Húzza ki a víztartályt (A18);
3. Nyissa ki a jobb oldalon található kávéfőző egység zárólapját (A10) (27. ábr.);
4. Nyomja be egyszerre a két színes kioldó gombot, és húzza kifelé a kávétartó szűrőt (28 ábra);
5. Merítse a kávéfőző egységet vízbe kb. 5 percre, majd öblítse el folyóvíz alatt;



Figyelem!

Csak vízzel öblítse le

Ne használjon tisztítószert vagy mosogatógépet

A kávéfőző egység tisztításához ne használjon tisztítószert, mert károsíthatja azt.

6. Az ecsettel (C5) távolítsa el a kávéfőző egység zárólapján keresztül látható kávémaradványokat;
7. A tisztítás után tegye vissza a helyére a kávétartó szűrőt; ezután nyomja meg a PUSH gombot úgy, hogy hallani lehessen a kattantást;



Megjegyzés:

Ha a kávétartó szűrőt nehéz beilleszteni, a két kar (29. ábr.) megnyomásával állítsa a szűrőt a megfelelő méretűre (a beillesztés előtt).

8. Miután a szűrőt behelyezte, ellenőrizze, hogy a színes gombok kiugrottak-e;
9. Zárja vissza a kávéfőző egység zárólapját;
10. Tegye vissza a víztartályt.

14.10 A tejtartály tisztítása

Minden használat után tisztítsa ki a tejtartályt (D) a következő módon:

1. Húzza ki a fedelet (D2);
2. Vegye ki a tejadagoló csövet (D5) és a tejfelszívó csövet (D4) (30 ábra);
3. Forgassa el a tejhab szabályozó gombot (D1) az óramutató járásával ellentétes irányba az INSERT helyzetig (lásd 31. ábr.), majd húzza fel;
4. Forró vízzel és megfelelő tisztítószerezal alaposan mossa meg az összes részt. **Minden részt el lehet mosni mosogatógépben, de azokat a gép felső tartályába kell helyezni.**

5. Nagyon ügyeljen arra, hogy a gomb alatti vajatban és mélyedésben (lásd 32. ábr.) ne maradjanak tejmaradványok: esetleg tisztítsa ki a vajatot fogpiszkálóval;

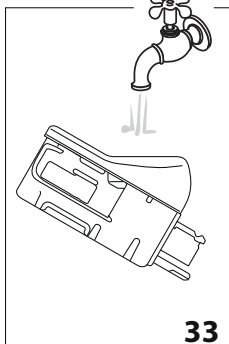

6. Folyóvíz alatt öblítse le a tejhab szabályozó gomb helyének belsejét (lásd 33. ábr.);
7. Ellenőrizze azt is, hogy a tej felszívó csőben és a tej adagoló csőben nincsenek tejmaradványok;
8. Tegye vissza a gombot úgy, hogy a nyíl az "INSERT" üzeneten álljon, és a tejadagoló csőve egy vonalban álljon a tejfelszívó csővel;

9. Tegye vissza a fedelet a tejtartályra (D3).

14.11 A forró víz/gőz csőr tisztítása

A tejes italok készítését követően távolítsa el a csőr (A15) tömítéseit található tejmaradványokat egy szivaccsal (20 ábra).





15. VÍZKŐOLDÁS













Figyelem!

- A használat előtt olvassa el a vízkőoldó csomagolásán lévő utasításokat és a címkét.
- Kizárólag De'Longhi vízkőoldó használatát javasoljuk. Nem megfelelő vízkőoldó használata, valamint a nem szabályosan végzett vízkőoldás olyan károkat okozhat, melyek javítása nem tartozik a gyártó által vállalt garancia körébe.

El kell végezni a vízkőoldást a gépen, ha a kijelzőn (B1) megjelenik a "Végezzen vízkőoldást, ESC a törléshez, OK a vízkőoldáshoz (~45 perc)" felirat. Ha szeretné azonnal elvégezni a vízkőoldást, nyomjon  (B3), és végezze el a műveleteket a 6. ponttól. A vízkőoldás elhalasztásához nyomjon  (B2): a kijelzőn megjelenő  szimbólum arra emlékeztet, hogy a készüléken el kell végezni a vízkőoldást.

A vízkőoldó menübe lépéshez:

1. Kapcsolja be a gépet, és várja meg, hogy készen álljon a használatra;
2. Nyomjon  (B2) a "Beállítások" menübe lépéshez;
3. Nyomja meg a görgetőnyilakat  (B4) vagy  (B5) úgy, hogy végül a két szaggatott vonal közé essen a "Karbantartás": nyomjon  ;
4. Nyomja meg a görgetőnyilakat  (B4) vagy  (B5) úgy, hogy végül a két szaggatott vonal közé essen a "Vízkőoldás"; nyomjon  ;

- "Megerősíti? (≈45 perc)": a megerősítéshzre nyomjon ;
- (Ha a szűrő telepítve van) "Vegye ki a szűrőt": húzza ki a víztartályt (A18), vegye ki a vízsűrőt (C4), ürítse ki a víztartályt. Nyomjon  vagy  (B5);

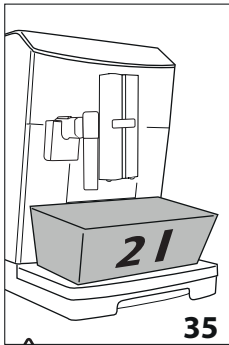
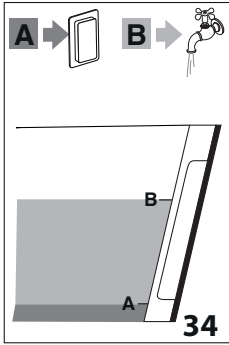









 **Figyelem! Forrázás veszélye**

A kávé és a forró víz adagolóból savakat tartalmazó forró víz folyik ki. Ügyeljen arra, hogy ne érintkezzen az oldattal.

- "Vízkezelés foly.": megkezdődik a vízkezelés program, a vízkezelés oldat kifolyik a forró víz és a kávé adagolóból, a gép automatikusan elvégző egy sor öblítést és időközönként szünetet tart, hogy eltávolítsa a gép belsejében lévő vízkő maradványokat;

Kb. 25 perc után a készülék megszakítja a vízkezelést;

- "Öblítse ki a tartályt és tölts fel vízzel": a készülék ezután készen áll arra, hogy friss vízzel elvégezze az öblítést. Ürítse ki a vízkezelés oldat összegyűjtésére használt edényt, húzza ki a víztartályt, ürítse ki, öblítse ki csapvízzel, tölts fel friss vízzel a MAX szintig, majd tegye be a gépbe: nyomjon ;
- "2l-es edény üres az adagoló alatt": tegye a vízkezelés oldat összegyűjtésére használt üres edényt a kávé adagoló és a forró víz adagoló alá (35. ábr.), majd nyomjon ;

- "Öblítés Megerősíti?": nyomjon ;
- "Öblítés folyamatban": a forró víz előbb a kávé adagolóból, majd a forró víz adagolóból távozik;
- "Öblítse ki a tartályt és tölts fel vízzel": húzza ki a víztartályt és tölts fel friss vízzel a MAX szintig. Nyomjon ;
- (Ha a szűrő telepítve van) "Tegye be a szűrőt": ha a vízlágyító szűrőt előzőleg eltávolította, akkor tegye vissza a víztartályba, majd tegye vissza a tartályt és nyomjon ;
- "2l-es üres tartály az adagoló alatt": tegye a vízkezelés oldat összegyűjtésére használt üres edényt a forró víz adagoló alá. Nyomjon ;
- "Öblítés Megerősíti?": nyomjon ;
- "Öblítés folyamatban": A forró víz kifolyik a forró víz adagolóból;
- "Ürítse ki a csepptálcát": A második öblítés után vegye ki, ürítse ki és tegye vissza a csepptálcát (A24) és a zacstartót (A20). Nyomjon ;
- "Vízkezelés befejezve": nyomjon ;
- "Tölts fel a tartályt": ürítse ki a vízkezelés oldat összegyűjtésére használt edényt, húzza ki a víztartályt, tölts fel friss vízzel MAX szintig, majd tegye vissza a gépbe.

A vízkezelés befejeződött.

 **Megjegyzés!**

- Ha a vízkezelés ciklus nem zajlik le megfelelően (pl. elektromos áram hiánya miatt), javasoljuk a ciklus megismétlését;
- Normális jelenség, ha a vízkezelés után víz van a zacstartóban (A20);
- A készülék egy harmadik öblítést is igényel, ha a víztartály nincs feltöltve a max. szintig: erre azért van szükség, hogy biztosan ne maradjon vízkezelés oldat a készülék belső hidr. rendszerében. Az öblítés elindítása előtt ne feledje kiüríteni a csepptálcát.
- Normális jelenség, ha a gép két vízkezelés ciklust kér viszonylag rövid időn belül; ez a gépbe épített fejlett ellenőrző rendszer eredménye.

 **16. A VÍZ KEMÉNYSÉGÉNEK PROGRAMOZÁSA**

A vízkezelésre vonatkozó igény, a víz keménységétől függően, egy előre meghatározott időtartam elteltével jelenik meg a kijelzőn.

A készüléket gyári alapbeállításaként 4 vízkeménységi fokozatra állították be. Szükség esetén beállíthatja a készüléket a terület vízvezeték hálózatát jellemző valós vízkeménységre, így a készülék ritkábban végez vízkezelést.

16.1 A vízkeménység mérése

1. Vegye ki a csomagolásából a jelen kézikönyvhöz tartozó "TOTAL HARDNESS TEST" csíkot (C1), mely az angol nyelvű leíráshoz van mellékelve;
2. Kb. egy másodpercre mártsa be a csíkot teljesen egy pohár vízbe;
3. Vegye ki a vízből és enyhén rázza meg. Kb. 1 perc elteltével, a víz keménységétől függően, 1, 2, 3 vagy 4 piros négyzög jelenik meg. Minden egyes négyzet 1 vízkeménységi foknak felel meg;

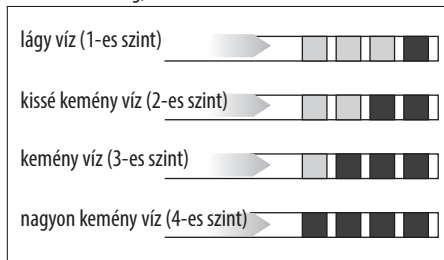

16.2 A vízkeménység megadása

1. Nyomjon (B2) a "Beállítások" menübe lépéshez;
2. Nyomja meg a görgetőnyilakat (B4 és B5) úgy, hogy végül a két szaggatott vonal közé essen az "Általános": nyomjon (B3);
3. Addig nyomja a görgetőnyilakat, míg megjelenik a "Vízkeménység" felirat: nyomjon ;
4. A kijelzőn (B1) megjelenik az aktuális választás és villog az új kiválasztás: nyomja meg a kiválasztó nyilakat úgy, hogy a kívánt új kiválasztás jelenjen meg. Nyomjon a választás megerősítéséhez.

Az új szint el van vonva, a készülék pedig visszatér az "Általános" menübe.

Ezután nyomja meg kétszer a gombot a fő képernyőre való visszatéréshez.

17. VÍZLÁGYÍTÓ SZŰRŐ

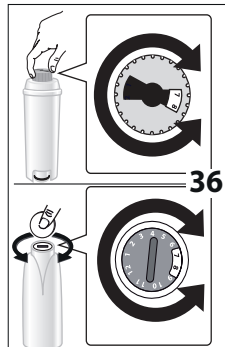

Néhány modellen van vízlágyító szűrő (C4): ha az ön gépén nincsen ilyen szűrő, azt tanácsoljuk, vásároljon egyet a De'Longhi vevőszolgálatán. A szűrő megfelelő használata érdekében kövesse az alábbi utasításokat.

17.1 A szűrő behelyezése

1. Vegye ki a szűrőt (C4) a csomagolásból. A lapon lévő dátumjelző különböző lehet a szűrőtől függően.
2. Forgassa el a dátumjelzőt úgy (36 ábr.) úgy, hogy a következő 2 havi használat jelenjen meg.

Megjegyzés

A kávéfőzőgép átlagos használata mellett a szűrő élettartama 2 hónap, ha azonban a készüléket nem használja, de a szűrő telepítve marad, a szűrő élettartama legfeljebb 3 hét.

3. A szűrő aktiválásához folyasson csapvizet a szűrőn található nyílásba a 37. ábrán jelölt módon addig, amíg a víz ki nem folyik a szűrő oldalsó nyílásain. Hagyja legalább egy percig, hogy a víz átmossa a szűrőt;

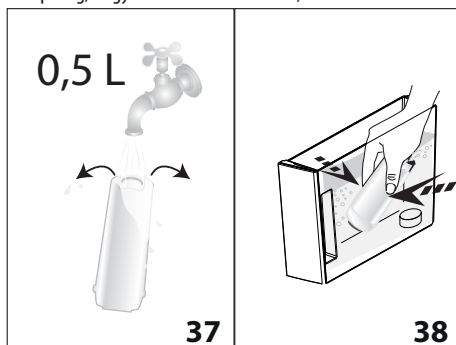



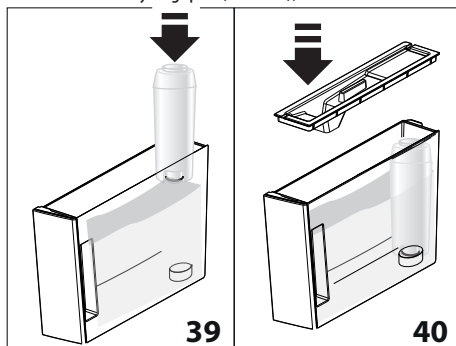



4. Húzza ki a tartályt (A18) a gépből és tölts fel vízzel;
5. Helyezze a szűrőt a víztartályba és teljesen merítse be kb. 10 másodpercre, döntsé meg és finoman nyomja meg, hogy teljesen távozzanak a légbuborékok (38. ábr.);
6. Tegye vissza a szűrőt a helyére (A19) és teljesen nyomja be (39. ábr.);
7. Zárja vissza a tartály fedelét (A17 - 40. ábr.) majd helyezze vissza a tartályt a gépbe (32B ábr.);





A szűrő beszerelésekor jelezni kell a szűrő jelenlétét a gépnek.







8. Nyomjon (B2) a "Beállítások" menübe lépéshez;

- Nyomja meg a görgetőnyilakat (B4 és B5) úgy, hogy végül a két szaggatott vonal közé essen a "Karbantartás": nyomjon  (B3);
 - Nyomja a görgetőnyilakat mindaddig, míg végül megjelenik a "Szűrő telepítése": nyomjon ;
 - "Megerősíti?": nyomjon  (B5) vagy  a megerősítéshez;
 - "Forró víz, Megerősíti?": helyezzen a forró víz adagoló (C6) alá egy edényt (űrtartalom: min. 500ml), majd nyomjon  vagy  az adagolás elindításához;
 - A készülék megkezdi a víz adagolását, és a kijelzőn megjelenik a "Kérem várjon" felirat;
 - Az adagolás végeztével a készülék automatikusan visszaáll "Kávé kész" állapotba.
- Ekkor a szűrő aktív. Használhatja a készüléket.

17.2 A szűrő cseréje

Cserélje ki a szűrőt (C4), ha a kijelzőn (B1) megjelenik a "Cserélje ki a szűrőt, ESC a törléshez, OK a cseréhez" üzenet. Ha szeretné azonnal elvégezni a cserét, nyomjon  (B3) és kövesse a műveleteket 8. ponttól. A cserékösszre halasztásához nyomjon  (B2) gombot: a kijelzőn megjelenő szimbólum  arra emlékeztet, hogy ki kell cserélni a szűrőt.

A cseréhez az alábbi módon járjon el:

- Vegye ki a víztartályt (A18) a benne lévő használt vízszűrővel együtt;
- Vegye ki az új szűrőt a csomagolásból, és kövesse az előző fejezet 2-3-4-5-6-7 pontjait;
- Nyomjon  a "Beállítások" menübe lépéshez;
- Nyomja meg a görgetőnyilakat (B4 és B5) úgy, hogy végül a két szaggatott vonal közé essen a "Karbantartás": nyomjon ;
- Nyomja a görgetőnyilakat mindaddig, míg végül megjelenik a "Cserélje ki a szűrőt" felirat: nyomjon ;
- "Megerősíti?": nyomjon  (B5) vagy  a megerősítéshez;
- "Forró víz, Megerősíti?": helyezzen a forró víz adagoló (C6) alá egy edényt (űrtartalom: min. 500ml), majd nyomjon  vagy  (5.ábr.) az adagolás megkezdéséhez;
- A készülék megkezdi a víz adagolását, és a kijelzőn megjelenik a "Kérem várjon" felirat;
- Az adagolás végeztével a készülék automatikusan visszaáll "Kávé kész" állapotba.







 or az új szűrő aktív. Használhatja a készüléket.

Megjegyzés!

Amikor letelik a két hónap (lásd a dátum jelzőt), vagy a készüléket három hétnél hosszabb ideig nem használja, cserélje ki a szűrőt akkor is, ha a gép nem jelzi ezt.

17.3 A szűrő kivétele

Ha a készüléket szűrő (C4) nélkül kívánja tovább használni, vegye ki a szűrőt, és jelezze az eltávolítását a gépnek. Az alábbiak szerint járjon el:

- Vegye ki a víztartályt (A18) a benne lévő használt vízszűrővel együtt;
- Nyomjon  (B2) a "Beállítások" menübe lépéshez;
- Nyomja meg a görgetőnyilakat (B4 és B5) úgy, hogy végül a két szaggatott vonal közé essen a "Karbantartás": nyomjon  (B3);
- Nyomja meg a görgetőnyilakat  (B4) vagy  (B5), amíg megnem jelenik a "Vegye ki a szűrőt" felirat: nyomjon ;
- "Megerősíti?": nyomjon  vagy  gombot a kivétel megerősítéséhez: a készülék visszatér a "Karbantartás" menübe;

Majd kétszer nyomjon  a menüből való kilépéshez.

Megjegyzés!

Amikor letelik a két hónap (lásd a dátum jelzőt), vagy a készüléket három hétnél nem használja, vegye ki/cserélje ki a szűrőt még akkor is, ha a gép ezt nem jelzi.

18. MŰSZAKI ADATOK

Feszültség:	220-240 V~ 50/60 Hz max. 10A
Felvett teljesítmény:	1450W
Nyomás:	1,9MPa (19 bar)
A víztartály max. kapacitása:	2 l
Méreték LxPxH:	240x465x350 mm
Kábel hossza:	1750 mm
Súly:	11.8 kg
Szemes kávé tartó befogadó képessége:	250 g
Frekvenciasáv:	2400 - 2483,5 MHz
Maximális átviteli teljesítmény:	10 mW



Ez a termék megfelel az élelmiszerekkel rendeltetés szerűen érintkezésbe kerülő anyagokról és tárgyokról szóló 1935/2004/EK Rendeletnek.



19. ÁRTALMATLANÍTÁS









A készülék nem helyezhető háztartási hulladékba. Vegye a készüléket a kijelölt gyűjtőhelyre.



20. A KIJELZŐN MEGJELÉNTETT ÜZENETEK

MEGJELÉNTETT ÜZENET	LEHETSÉGES OK	MEGOLDÁS
Töltse fel a tartályt	Nincs elég víz a tartályban (A18)..	Töltse fel és/vagy helyezze be megfelelően a víztartályt, és nyomja be, amíg nem érzi, hogy kattant (3B ábr.).
Tegye be a tartályt	A tartály (A18) nincs megfelelően behelyezve.	A tartályt ütközésig lenyomva helyezze be (3B ábr.).
Ürítse ki a zacstartót	A zacstartó (A20) tele van.	Ürítse ki és tisztítsa ki a zacstartót és a csepptálcát (A24), majd helyezze őket vissza. Fontos: amikor kiveszi a csepptálcát, a zacstartót is ki kell üríteni, még akkor is, ha nincs teljesen tele. Ha ezt elmulasztja, előfordulhat, hogy a zacstartó a tervezettnél jobban megtelik, és a készületek eltömődik.
Tegye be a zacstartót	A tisztítás után nem lett jól visszatéve a zacstartó (A20).	Vegye ki a csepptálcát (A24), és helyezze be a zacstartót.
Tegyen be őrölt kávé ESC a törléshez	Kiválasztotta az "őrölt kávé" funkciót, de nem tett őrölt kávé a tölcserbe (A6).	Tegyen őrölt kávé a tölcserbe (11. ábr.) vagy kapcsolja ki az őrölt kávé funkciót.
Tegyen be őrölt kávé ▲ ESC OK ▼	HOSSZÚ kávé kért őrölt kávéval	Helyezzen a tölcserbe (A6) egy csapott mérőkanál őrölt kávé, majd nyomjon  (B3) a kávé készítésének folytatásához.
Töltse fel a szemes kávé tartót ESC a törléshez	Elfogyott a szemes kávé.	Töltse fel a szemeskávé tartót (A4) (8. ábr.).
	Az őrölt kávé betöltésére szolgáló tölcser (A6) eltömődött.	Az ecset (C5) segítségével ürítse ki a tölcser a 14.8 Az őrölt kávé betöltésére szolgáló tölcser tisztítása c. bekezdés szerint.
Túl finomra őrölt Állítsa be a darálót ESC a törléshez	A kávé túl finomra őrölte, így a kávé csak nagyon lassan vagy egyáltalán nem folyik le.	Főzzön még egy kávé, és miközben a kávédaráló működik, forgassa a daráló finomságát szabályozó gombot (A3) (7. ábra) az óramutató járásával megegyező irányba egy osztással a 7 szám felé. Amennyiben legalább 2 kávé lefőzése után a kávé még mindig túl lassan folyik le, fordítsa el a szabályozó gombot még egy fokozattal (lásd a "9.4 A kávédaráló beállítás" c. szakaszt). Ha a probléma továbbra is fennáll, ellenőrizze, hogy a víztartály (A18) teljesen be van nyomva.
	Vízlagyító szűrő (C4) jelenléte esetén előfordulhat, hogy levegő buborék kerül a hidrendszerbe, mely gátolja az adagolást.	Helyezze be a forró víz adagolót (C6), majd folyasson ki egy kevés vizet úgy, hogy végül szabályos legyen a vízfolyás.
Csökks. a kávé menny.-t ESC a törléshez	Túl sok kávé használt.	Válasszon egy gyengébb aromát a  gomb (B3) megnyomásával, vagy csökkentse az őrölt kávé mennyiségét.
Vízadagolót tegye be	Nincs berakva a víz adagoló (C6) vagy rosszul van berakva.	Teljesen helyezze be a vízadagolót (4. ábr.).

MEGJELENÍTETT ÜZENET	LEHETSÉGES OK	MEGOLDÁS
Tegye be a tejtartályt	A tejtartályt (D) nem helyezte be megfelelően.	Teljesen helyezze be a tejtartályt (16. ábr.).
Tegye be a kávéfőző egységet	A tisztítást követően nem tette vissza a kávéfőző egységet (A9).	Tegye be a kávéfőző egységet a 14.9 A kávéfőző egység tisztítása c. bekezdésben leírtak szerint.
Üres hidr. rendszer Hidr. rendsz. feltölt. Forró víz Megerősíti?	A hidraulikus rendszer üres.	Nyomjon  (B3) és engedjen ki vizet az adagolón keresztül (C6) úgy, hogy végül az adagolás szabályos legyen. Ha a probléma továbbra is fennáll, ellenőrizze, hogy a víztartály (A18) teljesen be van nyomva.
Nyomjon OK-t a CLEAN-hez	A tejtartály (D) behelyezésekor a tejhab szabályozó gomb (D1) CLEAN helyzetben van.	A CLEAN (tisztítás) funkció használatához nyomjon  (B3) vagy forgassa a tejhab szabályozó gombot egy másik helyzetbe.
Szab.gomb CLEAN-re ESC a törléshez	Tej adagolás történt, ezért ki kell tisztítani a tejtartály (D) belső csöveit.	Forgassa el a tejhab szabályozó gombot (D1) CLEAN helyzetbe (19.ábr.).
Forgassa el a tejhab szab.gombot	A tejtartály (D) behelyezésekor a tejhab szabályozó gomb (D1) CLEAN helyzetben van.	Forgassa el a tejhab szabályozó gombot valamelyik tejhab beállítási pozícióba.
Végezzen vízköoldást ESC a törléshez OK a vízköoldáshoz ("45 perc)	Azt jelzi, hogy a készülékben vízköoldást kell végezni.	A lehető legrövidebb időn belül végezze el a vízköoldó programot a "15. Vízköoldás" c. fejezet szerint.
Szűrőcsere ESC a törléshez OK a cseréhez	A vízlágyító szűrő (C4) az élettartama végére ért.	Cserélje ki a szűrőt vagy távolítsa el a 17. Vízlágyító szűrő c. fejezet szerint.
Általános riasztás	A készülék belseje nagyon piszkos.	Tisztítsa meg gondosan a készüléket a "14. Tisztítás c. fejezet alapján. Ha a tisztítás után még mindig látható az üzenet, forduljon egy ügyfélszolgálathoz.
	Arra hívja fel a figyelmet, ki kell tisztítani a tejtartály (D) belső csöveit.	Forgassa el a tejhab szabályozó gombot (D1) CLEAN helyzetbe (19.ábr.).
	Arra figyelmeztet, hogy kimerült a vízlágyító szűrő (C4) és ki kell cserélni vagy el kell távolítani.	Cserélje ki a szűrőt vagy távolítsa el a 17. Vízlágyító szűrő c. fejezet szerint.
	Ne feledje, hogy a készülékben vízköoldást kell végezni.	A lehető legrövidebb időn belül végezze el a vízköoldó programot a "15. Vízköoldás" c. fejezetben leírtak szerint. Normális jelenség, ha a gép két vízköoldási ciklust kér viszonylag rövid időn belül; ez a gépbe épített fejlett ellenőrző rendszer eredménye.
ECO	Aktív az energiatakarékos üzemmód.	Az energiatakarékos üzemmód kikapcsolásához tekintse át a "8.6 Általános" - "En e r g i a t a k a r é k o s s á g" c. szakaszt:
	Azt jelzi, hogy a gép bluetooth összeköttetésben van egy készülékkel.	



21. A PROBLÉMÁK MEGOLDÁSA

Az alábbiakban olvashatja néhány esetleges meghibásodás felsorolását.

Ha a problémát nem lehet megoldani a leírtak alapján, vegye fel a kapcsolatot az ügyfélszolgálatlal.

PROBLÉMA	LEHETSÉGES OK	MEGOLDÁS
A kávé nem meleg.	Nem melegítette elő a csészéket.	A csészék előmelegítése forró vízzel (Megj.: használhatja a forró víz funkciót).
	A készülék belső rendszere lehűlt, mert 2-3 perc eltelt az utolsó kávéfőzést követően.	Kávékészítés előtt öblítéssel melegítse fel a belső hidr. rendszert (lásd a "8.1 Öblítés" szakaszt).
	A beállított kávé hőmérséklet túl alacsony.	A menüben állítson be magasabb hőmérsékletet (lásd a "8.6 Általános"- Hőmérséklet beállítás," c. szakaszt).
A kávé túl híg vagy kevésbé krémes.	A kávé túl durvára őrölte.	A kávédaráló működése közben fordítsa el a kávédarálót szabályozó gombot (A3) az 1-es szám felé az óramutató járásával ellentétes irányban egy fokozattal (7 ábr.). A gombot osztásonként forgassa addig, amíg a kávé nem folyik le megfelelően. A beállítás hatása csak két kávé lefőzése után érezhető (lásd a "9.4 A kávédaráló beállítása") c. szakaszt.
	A kávé nem megfelelő.	Csak presszó kávéfőzőkhöz ajánlott kávé használjon.
A kávé túl lassan vagy csak cseppenként folyik le.	A kávé túl finomra őrölte.	Fordítsa el a kávédarálót szabályozó gombot (A3) a 7-es szám felé az óramutató járásával megegyező irányban egy fokozattal (7. ábra). A gombot osztásonként forgassa addig, amíg a kávé nem folyik le megfelelően. A beállítás hatása csak két kávé lefőzése után érezhető (lásd a "9.4 A kávédaráló beállítása") c. szakaszt.
A készülék nem adagol kávé	A készülék belsejében szennyeződést észlelt a rendszer: a kijelzőn megjelenik a "Kérem várjon" felirat.	Várja meg, amíg a készülék ismét használatra készen áll és ismét válassza ki a kívánt italt. Ha a probléma továbbra is fennáll, forduljon Szakszervizhez.
Nem folyik ki kávé az adagoló egyik csőrén vagy egyiken sem.	A kávé adagoló csőrei (A14) el vannak dugulva.	Tisztítsa ki a csőröket egy fogpiszkálóval (24B ábr.).
A készüléket nem sikerül bekapcsolni	Nem csatlakoztatta a készülék dugóját a hálózathoz.	Csatlakoztassa a villásdugót a hálózati csatlakozóba (1 ábr.).
	A főkapcsoló (A7) nincs lenyomva.	Vigye a főkapcsolót I helyzetbe (2. ábr.).
	A tápkábel csatlakozója (C8) nincs bedugva.	Teljesen nyomja be a tartályt a helyére a készülék hátulján (1. ábr.).
Nem lehet kivenni a kávéfőző egységet	A kikapcsolást nem végezte el megfelelően	A  (A12) gombbal kapcsolja ki a készüléket (6. ábr.) (lásd 7. A készülék kikapcsolása" c. fejezet).

PROBLÉMA	LEHETSÉGES OK	MEGOLDÁS
A vízkóoldás végén a készülék egy harmadik öblítész igényel	A két öblítési ciklus közben a tartály (A18) nem lett a MAX. szintig feltöltve.	Kövesse a készülék által kért lépéseket, de előbb a csepptálcát (A24) ürítse ki, hogy ne csorduljon ki a víz.
Nem folyik tej az adagoló csőből (D5)	A tejtartály fedele (D2) piszkos	Tisztítsa meg a tejtartály fedelét a 14. A tejtartály tisztítása c. rész szerint.
A tejhabban nagy buborékok vannak, szakaszosan folyik ki a csőből (D5) vagy a tej nem eléggé habos	A tej nem elég hideg, vagy nem félzsíros vagy nem főlözött	Főlözött tejet vagy félzsíros tejet használjon, hűtőszekrény hőmérsékleten (kb. 5°C). Ha az eredmény még mindig nem megfelelő, próbáljon ki egy másik márkájú tejet.
	A hab szabályozógomb (D1) beállítása nem megfelelő.	Állítsa be a "10.2 A tejhab mennyiségének beállítása" c. szakaszban leírtakat követve.
	A tejtartály fedele (D2) vagy a tejhab szabályozó gomb (D1) piszkos	Tisztítsa meg a tejtartály fedelét és szabályozógombját a 14.10 A tejtartály tisztítása c. rész szerint.
	A forró víz csőr (A15) piszkos	Tisztítsa meg a csőrt a 14.11 A forró víz/gőz csőr tisztítása c. rész szerint.
A csészemelegítő meleg annak ellenére, hogy inaktívtákk	Egymás után több italt készítettek	
A készülék nem működik és zöreje hallatszik vagy kis mennyiségű gőz távozik	A készülék használatra kész vagy nemrég kapcsolták ki és néhány csepp kondenzvíz a még meleg párologtatóba esett	Ez a jelenség a készülék normál működésének részét képezi; a jelenség korlátozása érdekében ürítse ki a csepptálcát.

