

SOMMARIO

| | |
|--|-----------|
| 1. AVVERTENZE FONDAMENTALI PER LA SICUREZZA | 7 |
| 2. AVVERTENZE DI SICUREZZA | 8 |
| 2.1 Simbologia utilizzata nelle presenti istruzioni. 8 | |
| 2.2 Uso conforme alla destinazione..... | 8 |
| 2.3 Istruzioni per l'uso..... | 8 |
| 3. INTRODUZIONE..... | 8 |
| 3.1 Lettere tra parentesi..... | 8 |
| 3.2 Problemi e riparazioni | 8 |
| 3.3 Scarica la App!..... | 9 |
| 4. DESCRIZIONE | 9 |
| 4.1 Descrizione dell'apparecchio | 9 |
| 4.2 Descrizione del pannello di controllo..... | 9 |
| 4.3 Descrizione degli accessori | 9 |
| 4.4 Descrizione del contenitore latte | 9 |
| 5. OPERAZIONI PRELIMINARI | 10 |
| 5.1 Controllo dell'apparecchio | 10 |
| 5.2 Installazione dell'apparecchio | 10 |
| 5.3 Collegamento dell'apparecchio | 10 |
| 5.4 Prima messa in funzione dell'apparecchio...10 | |
| 6. ACCENSIONE DELL'APPARECCHIO..... | 11 |
| 7. SPEGNIMENTO DELL'APPARECCHIO | 11 |
| 8. IMPOSTAZIONI DEL MENÙ | 11 |
| 8.1 Risciacquo | 11 |
| 8.2 Lingua..... | 12 |
| 8.3 Manutenzione..... | 12 |
| 8.4 Programma bevande..... | 12 |
| 8.5 Programma My bevande..... | 13 |
| 8.6 Generale..... | 13 |
| 8.7 Bluetooth..... | 14 |
| 8.8 Statistiche | 14 |
| 9. PREPARAZIONE DEL CAFFÈ | 14 |
| 9.1 Variazione temporanea dell'aroma del caffè14 | |
| 9.2 Preparazione di ricette automatiche utilizzando il caffè in chicchi..... | 15 |
| 9.3 Preparazione del caffè utilizzando il caffè pre-macinato | 15 |
| 9.4 Regolazione del macinacaffè..... | 16 |
| 9.5 Consigli per un caffè più caldo..... | 16 |
| 10. PREPARAZIONE DI BEVANDE CON LATTE | 16 |
| 10.1 Riempire e agganciare il contenitore latte..17 | |
| 10.2 Regolare la quantità di schiuma..... | 17 |
| 10.3 Preparazione automatica di bevande a base di latte | 17 |
| 10.4 Pulizia del contenitore latte dopo ogni uso .17 | |
| 11.  PROGRAMMAZIONE E SELEZIONE .. | 18 |
| 12. EROGAZIONE DELL'ACQUA CALDA | 18 |
| 13. EROGAZIONE VAPORE..... | 19 |
| 13.1 Consigli per l'utilizzo del vapore per schiumare il latte..... | 19 |
| 13.2 Pulizia dell'erogatore acqua calda/vapore dopo l'uso | 19 |
| 14. PULIZIA..... | 19 |
| 14.1 Pulizia della macchina..... | 19 |
| 14.2 Pulizia del circuito interno della macchina ..20 | |
| 14.3 Pulizia del contenitore dei fondi di caffè.....20 | |
| 14.4 Pulizia della vaschetta raccogli gocce e della vaschetta raccogli-condensa | 20 |
| 14.5 Pulizia dell'interno della macchina..... | 20 |
| 14.6 Pulizia del serbatoio acqua | 20 |
| 14.7 Pulizia dei beccucci erogatore caffè..... | 20 |
| 14.8 Pulizia dell'imbuto per l'introduzione del caffè pre-macinato | 21 |
| 14.9 Pulizia dell'infusore..... | 21 |
| 14.10 Pulizia del contenitore latte..... | 21 |
| 14.11 Pulizia dell'ugello acqua calda | 21 |
| 15. DECALCIFICAZIONE | 21 |
| 16. PROGRAMMAZIONE DELLA DUREZZA DELL'ACQUA | 23 |
| 16.1 Misurazione della durezza dell'acqua..... | 23 |
| 16.2 Impostazione durezza acqua..... | 23 |
| 17. FILTRO ADDOLCITORE..... | 23 |
| 17.1 Installazione del filtro | 23 |
| 17.2 Sostituzione del filtro | 24 |
| 17.3 Rimozione del filtro..... | 24 |
| 18. DATI TECNICI | 25 |
| 19. SMALTIMENTO | 25 |
| 20. MESSAGGI VISUALIZZATI SUL DISPLAY | 25 |
| 21. RISOLUZIONE DEI PROBLEMI | 27 |

1. AVVERTENZE FONDAMENTALI PER LA SICUREZZA

- L'apparecchio non può essere utilizzato da persone (incluso i bambini) con ridotte capacità fisiche, sensoriali o mentali o con mancanza di esperienza e di conoscenza, a meno che non siano sorvegliati o istruiti all'utilizzo in sicurezza dell'apparecchio da una persona responsabile per la loro sicurezza.
- I bambini devono essere sorvegliati per assicurarsi che non giochino con l'apparecchio.
- La pulizia e la manutenzione destinata ad essere effettuata dall'utilizzatore non deve essere effettuata da bambini senza sorveglianza.
- Per la pulizia non immergere mai la macchina nell'acqua.
- Questo apparecchio è destinato esclusivamente all'uso domestico. Non è previsto l'uso in: ambienti adibiti a cucina per il personale di negozi, uffici e altre aree di lavoro, agriturismo, hotel, affitta camere, motel e altre strutture ricettive.
- In caso di danni alla spina o al cavo di alimentazione, farli sostituire esclusivamente dall'Assistenza Tecnica, in modo da prevenire ogni rischio.

SOLO PER MERCATI EUROPEI:

- Questo apparecchio può essere utilizzato da bambini di età da 8 anni in su se sotto sorveglianza oppure se hanno ricevuto delle istruzioni riguardanti l'utilizzo dell'apparecchio in sicurezza e se capiscono i pericoli implicati. Le operazioni di pulizia e di manutenzione da parte dell'utilizzatore non devono essere effettuate dai bambini a meno che abbiano un'età superiore a 8 anni e operino sotto sorveglianza. Tenere l'apparecchio e il suo cavo fuori dalla portata dei bambini con età inferiore agli 8 anni.
- L'apparecchio può essere utilizzato da persone con ridotte capacità fisiche, sensoriali o mentali o con mancanza di esperienza e di conoscenza se hanno una sorveglianza oppure se hanno ricevuto delle istruzioni a riguardo dell'uso in sicurezza dell'apparecchio e capiscono i pericoli implicati.
- I bambini non devono giocare con l'apparecchio.
- Scollegare sempre l'apparecchio dall'alimentazione se lasciato incustodito e prima di montarlo, smontarlo o pulirlo.



Le superfici che riportano questo simbolo diventano calde durante l'utilizzo (il simbolo è presente solo in alcuni modelli).

2. AVVERTENZE DI SICUREZZA

2.1 Simbologia utilizzata nelle presenti

istruzioni

Le avvertenze importanti recano questi simboli. È assolutamente necessario osservare queste avvertenze.



La mancata osservanza può essere o è causa di lesioni da scossa elettrica con pericolo per la vita.



La mancata osservanza può essere o è causa di lesioni o di danni all'apparecchio.



La mancata osservanza può essere o è causa di scottature o di ustioni.



Questo simbolo evidenzia consigli ed informazioni importanti per l'utente.



Poiché l'apparecchio funziona a corrente elettrica, non si può escludere che generi scosse elettriche.

Attenersi quindi alle seguenti avvertenze di sicurezza:

- Non toccare l'apparecchio con le mani o i piedi bagnati.
- Non toccare la spina con le mani bagnate.
- Assicurarsi che la presa di corrente utilizzata sia sempre liberamente accessibile, perché solo così si potrà staccare la spina all'occorrenza.
- Se si vuole staccare la spina dalla presa, agire direttamente sulla spina. Non tirare mai il cavo perché potrebbe danneggiarsi.
- Per scollegare completamente l'apparecchio, staccare la spina dalla presa di corrente.
- In caso di guasti all'apparecchio, non tentare di ripararli. Spegnerne l'apparecchio, staccare la spina dalla presa e rivolgersi all'Assistenza Tecnica.
- Prima di qualsiasi operazione di pulizia, spegnere la macchina, staccare la spina dalla presa di corrente e lasciar raffreddare la macchina.



Conservare il materiale dell'imballaggio (sacchetti di plastica, polistirolo espanso) fuori dalla portata dei bambini.



Questo apparecchio produce acqua calda e quando è in funzione può formarsi del vapore acqueo.

Prestare attenzione di non venire in contatto con spruzzi d'acqua o vapore caldo.

Quando l'apparecchio è in funzione, il ripiano poggia tazze potrebbe scaldarsi.

2.2 Uso conforme alla destinazione

Questo apparecchio è costruito per la preparazione di bevande a base di caffè, latte ed acqua calda.

Ogni altro uso è da considerarsi improprio e quindi pericoloso. Il costruttore non risponde per danni derivanti da un uso improprio dell'apparecchio.

2.3 Istruzioni per l'uso

Leggere attentamente queste istruzioni prima di utilizzare l'apparecchio. Il mancato rispetto di queste istruzioni può essere fonte di lesioni e di danni all'apparecchio.

Il costruttore non risponde per danni derivanti dal mancato rispetto di queste istruzioni per l'uso.



Conservare accuratamente queste istruzioni. Qualora l'apparecchio venga ceduto ad altre persone, consegnare loro anche queste istruzioni per l'uso.

3. INTRODUZIONE

Grazie per aver scelto la macchina automatica per caffè e cappuccino.

Vi auguriamo buon divertimento con il vostro nuovo apparecchio. Prendetevi un paio di minuti per leggere le presenti istruzioni per l'uso. Eviterete così di incorrere in pericoli o di danneggiare la macchina.

3.1 Lettere tra parentesi

Le lettere tra parentesi corrispondono alla legenda riportata nella descrizione dell'apparecchio (pag. 2-3).

3.2 Problemi e riparazioni

In caso di problemi, cercare prima di tutto di risolverli seguendo le avvertenze riportate nei capitoli "20. Messaggi visualizzati sul display" e "21. Risoluzione dei problemi".

Se queste risultassero inefficaci o per ulteriori chiarimenti, si consiglia di consultare l'assistenza clienti telefonando al numero indicato nel foglio "Assistenza clienti" allegato.

Se il Vostro paese non è tra quelli elencati nel foglio, telefonare al numero indicato nella garanzia. Per eventuali riparazioni, rivolgersi esclusivamente all'Assistenza Tecnica De'Longhi. Gli indirizzi sono riportati nel certificato di garanzia allegato alla macchina.

3.3 Scarica la App!



Grazie all'App De'Longhi Coffee Link, è possibile gestire in remoto alcune funzioni.

Nella App si trovano anche informazioni, consigli, curiosità sul mondo del caffè ed è possibile avere a portata di mano tutte le informazioni sulla vostra macchina.



Questo simbolo evidenzia le funzioni che si possono gestire o consultare nella App.

È inoltre possibile creare fino ad un massimo di 3 nuove bevande e salvarle nella vostra macchina.



Nota Bene:

Verificare i dispositivi compatibili su "compatibledevices.delonghi.com".

4. DESCRIZIONE

4.1 Descrizione dell'apparecchio

(pag. 3 - A)

- A1. Coperchio del contenitore per i chicchi
- A2. Coperchio superiore
- A3. Manopola regolazione del grado di macinatura
- A4. Contenitore per chicchi
- A5. Coperchio imbuto caffè pre-macinato
- A6. Imbuto per l'introduzione del caffè pre-macinato
- A7. Interruttore generale
- A8. Sede connettore cavo alimentazione
- A9. Infusore
- A10. Sportello infusore
- A11. Scaldatazze
- A12. Tasto : per accendere o spegnere la macchina (standby)
- A13. Pannello di controllo
- A14. Erogatore caffè (regolabile in altezza)
- A15. Ugello acqua calda e vapore
- A16. Vaschetta raccogli-condensa
- A17. Coperchio serbatoio acqua
- A18. Serbatoio dell'acqua
- A19. Sede per filtro addolcitore acqua
- A20. Contenitore per i fondi di caffè
- A21. Vassoio poggia tazze
- A22. Indicatore livello acqua della vaschetta raccogliocce





A23. Griglia vaschetta

A24. Vaschetta raccogliocce





4.2 Descrizione del pannello di controllo

(pag. 2 - B)





Alcuni tasti del pannello hanno una doppia funzione: questa viene segnalata tra parentesi, all'interno della descrizione.

- B1. Display: guida l'utente nell'utilizzo dell'apparecchio.
- B2. : menù impostazioni dell'apparecchio (Quando si accede al menù impostazioni, ha la funzione di "ESC": si preme per uscire dalla funzione selezionata e ritornare al menù principale)
- B3. : selezione aroma (Quando si accede al menù impostazioni, ha la funzione di "OK": si preme per confermare la selezione)
- B4. : Menù selezione bevande (diverse dalle bevande a selezione diretta): Ristretto, Espresso Lungo, 2 Espresso, Flat white, Espresso Macchiato, Cappuccino+, Cappuccino Mix, Acqua calda, Vapore (si preme per scorrere il menù verso l'alto)
- B5. : Menù selezione bevande personali (my). Al primo utilizzo, se non programmate precedentemente dal menù impostazioni "8.5 Programma My bevande", si procede direttamente alla personalizzazione della bevanda (si preme per scorrere il menù verso il basso)

Bevande latte a selezione diretta:

- B6. : Cappuccino
- B8. : Milk (latte caldo)
- B7. : Latte macchiato
- B9. : Caffelatte

Bevande caffè a selezione diretta:

- B10. : Espresso
- B12. : Coffee
- B11. : Doppio+
- B13. : Long

4.3 Descrizione degli accessori

(pag. 2 - C)

- C1. Striscia reattiva (allegata alle istruzioni in lingua inglese)
- C2. Misurino dosatore del caffè pre-macinato
- C3. Decalcificante
- C4. Filtro addolcitore (in alcuni modelli)
- C5. Pennello per pulizia
- C6. Erogatore acqua calda
- C7. Pulsante di sgancio erogatore
- C8. Cavo alimentazione

4.4 Descrizione del contenitore latte

(pag. 2 - D)

- D1. Manopola regolazione schiuma e funzione CLEAN
- D2. Coperchio contenitore latte

- D3. Contenitore latte
- D4. Tubo pescaggio latte
- D5. Tubo erogazione latte schiumato (regolabile)

5. OPERAZIONI PRELIMINARI

5.1 Controllo dell'apparecchio

Dopo aver tolto l'imballaggio, assicurarsi dell'integrità dell'apparecchio e della presenza di tutti gli accessori (C). Non utilizzare l'apparecchio in presenza di danni evidenti. Rivolgersi all'Assistenza Tecnica De'Longhi.

5.2 Installazione dell'apparecchio

Attenzione!

Quando si installa l'apparecchio si devono osservare le seguenti avvertenze di sicurezza:

- L'apparecchio emette calore nell'ambiente circostante. Dopo aver posizionato l'apparecchio sul piano di lavoro, verificare che rimanga uno spazio libero di almeno 3 cm tra le superfici dell'apparecchio, le parti laterali e la parte posteriore, ed uno spazio libero di almeno 15 cm sopra la macchina di caffè.
- L'eventuale penetrazione di acqua nell'apparecchio potrebbe danneggiarlo. Non posizionare l'apparecchio in prossimità di rubinetti dell'acqua o di lavandini.
- L'apparecchio potrebbe danneggiarsi se l'acqua al suo interno si ghiaccia. Non installare l'apparecchio in un ambiente dove la temperatura può scendere al di sotto del punto di congelamento.
- Sistemare il cavo di alimentazione (C8) in modo che non venga danneggiato da spigoli taglienti o dal contatto con superfici calde (ad es. piastre elettriche).

5.3 Collegamento dell'apparecchio

Attenzione!

Assicurarsi che la tensione della rete elettrica corrisponda a quella indicata nella targa dati sul fondo dell'apparecchio.

Collegare l'apparecchio solo ad una presa di corrente installata a regola d'arte avente una portata minima di 10A e dotata di efficiente messa a terra.

In caso di incompatibilità tra la presa e la spina dell'apparecchio, fare sostituire la presa con un'altra di tipo adatto, da personale qualificato.



5.4 Prima messa in funzione dell'apparecchio

Nota Bene:

- La macchina è stata controllata in fabbrica utilizzando del caffè per cui è del tutto normale trovare qualche traccia di

caffè nel macinato. È garantito comunque che questa macchina è nuova.

- Si consiglia di personalizzare al più presto la durezza dell'acqua seguendo la procedura descritta nel capitolo "16. Programmazione della durezza dell'acqua".

1. Inserire il connettore del cavo alimentazione (C8) nella sua sede (A8) sul retro dell'apparecchio e collegare l'apparecchio alla rete elettrica (fig. 1); assicurarsi che l'interruttore generale (A7), posto sul retro dell'apparecchio sia premuto (fig. 2);
2. "Language" (lingua): premere le frecce di scorrimento  (B4) o  (B5) fino a visualizzare fra le due linee tratteggiate la lingua desiderata: quindi premere  (B3) per confermare.

Procedere quindi seguendo le istruzioni indicate sul display (B1) dall'apparecchio stesso:

3. "Riempire serbatoio": estrarre il serbatoio dell'acqua (A18), riempirlo fino alla linea MAX (impressa sul lato interno del serbatoio) con acqua fresca (fig. 3A), reinserire quindi il serbatoio stesso (fig. 3B);
4. "Inserire erogatore acqua": controllare che l'erogatore acqua calda (C6) sia inserito sull'ugello (A15) (fig. 4) e posizionarvi sotto un contenitore (fig. 5) con capienza minima di 100 ml;
5. Sul display appare la scritta "Circuito vuoto, Riempire circuito, Acqua calda, Confermare?";
6. Premere  per confermare: l'apparecchio eroga acqua dall'erogatore acqua calda e poi si spegne automaticamente.

Ora la macchina da caffè è pronta per il normale utilizzo.

Nota Bene:

- Al primo utilizzo è necessario fare 4-5 cappuccini prima che la macchina cominci a dare un risultato soddisfacente.
- Al primo utilizzo il circuito acqua è vuoto, per questo la macchina potrebbe essere molto rumorosa: il rumore si attenuerà man mano che il circuito di riempirà.
- Durante la preparazione dei primi 5-6 cappuccini, è normale sentire un rumore di acqua in ebollizione: successivamente il rumore si attenuerà.
- Per un piacere del caffè ancora migliore e per migliori prestazioni della macchina, si consiglia di installare il filtro addolcitore (C4) seguendo le indicazioni al capitolo "17. Filtro addolcitore". Se il vostro modello non ha in dotazione il filtro, è possibile richiederlo ai Centri Assistenza Autorizzati De'Longhi.



6. ACCENSIONE DELL'APPARECCHIO



Nota Bene:

Prima di accendere l'apparecchio, accertarsi che l'interruttore generale (A7), posto sul retro dell'apparecchio, sia premuto (fig. 2).

Ad ogni accensione, l'apparecchio esegue automaticamente un ciclo di preriscaldamento e di risciacquo che non può essere interrotto. L'apparecchio è pronto all'uso solo dopo l'esecuzione di questo ciclo.



Pericolo scottature!

Durante il risciacquo, dai beccucci dell'erogatore del caffè (A14) fuoriesce un po' di acqua calda che sarà raccolta nella vaschetta raccogliacqua (A24) sottostante. Prestare attenzione a non venire in contatto con spruzzi d'acqua.

- Per accendere l'apparecchio, premere il tasto  (A12) (fig. 6): sul display (B1) compare il messaggio "Riscaldamento, Attendere prego".
- Una volta completato il riscaldamento, sul display appare "Risciacquo" ed una barra che si riempie man mano che la preparazione procede; in questo modo, oltre a riscaldare la caldaia, l'apparecchio procede a far scorrere l'acqua calda nei condotti interni perchè anch'essi si riscaldino.

L'apparecchio è in temperatura quando sul display compare il messaggio "Seleziona la tua bevanda".

7. SPEGNIMENTO DELL'APPARECCHIO

Ad ogni spegnimento, l'apparecchio esegue un risciacquo automatico, qualora sia stato preparato un caffè.



Pericolo scottature!

Durante il risciacquo, dai beccucci dell'erogatore del caffè (A14) fuoriesce un po' di acqua calda. Prestare attenzione a non venire in contatto con spruzzi d'acqua.

- Per spegnere l'apparecchio, premere il tasto  (A12-fig. 6);
- Sul display (B1) compare la scritta "Spegnimento in corso, Attendere prego": se previsto, l'apparecchio esegue il risciacquo e poi si spegne (stand-by).



Nota Bene!

Se l'apparecchio non viene utilizzato per periodi prolungati, procedere prima con lo "svuotamento" (vedi paragrafo "8.3 Manutenzione"- "Svuotamento circuito") e successivamente disconnettere l'apparecchio dalla rete elettrica come segue:

- Spegner prima l'apparecchio premendo il tasto  (fig. 6);
- Rilasciare l'interruttore generale (A7) (fig. 2).



Attenzione!

Non premere mai l'interruttore generale quando l'apparecchio è acceso.



8. IMPOSTAZIONI DEL MENÙ

Il menù si sviluppa in 8 voci, alcune delle quali ha dei sottogruppi:





- Risciacquo;
- Lingua;
- Manutenzione:
 - Decalcificazione,
 - Installa filtro,
 - (se il filtro è stato installato): Sostituire filtro,
 - (se il filtro è stato installato): Rimuovere filtro;
 - Svuotamento circuito;
- Prg. bevande;
- Prg. My bevande;
- Generale:
 - Imposta temperatura,
 - Durezza acqua,
 - Autospegnimento,
 - Risparmio energetico,
 - Avviso acustico,
 - Scaldatasse,
 - Illuminazione tazza,
 - Bevande di fabbrica,
 - Valori di fabbrica;
- Bluetooth
- Statistiche.

8.1 Risciacquo

Con questa funzione è possibile far uscire acqua calda dall'erogatore caffè (A14) e dall'erogatore acqua calda/vapore (C6), se inserito, in modo da pulire e riscaldare il circuito interno della macchina.

Posizionare sotto l'erogatore caffè ed acqua calda un recipiente con capacità minima 100ml.



Per attivare questa funzione procedere come segue:

1. Premere  (B2) per entrare nel menù;
2. Premere le frecce di scorrimento  (B4) o  (B5) fino a visualizzare tra le due linee tratteggiate "Risciacquo";
3. Premere  (B3) per avviare il risciacquo.



Attenzione! Pericolo di scottature.

Non lasciare la macchina senza sorveglianza durante l'erogazione di acqua calda.

4. Dopo qualche secondo, prima dall'erogatore caffè e successivamente dall'erogatore acqua calda/vapore (se inserito), esce acqua calda che pulisce e riscalda il circuito interno della macchina: sul display compare la scritta "Risciacquo" ed una barra di progressione che si riempie man mano che la preparazione procede;
5. Per interrompere il risciacquo premere  (B5) o  (B2) o attendere l'interruzione automatica.











Nota Bene!

- Per periodi di inutilizzo superiori a 3-4 giorni è vivamente consigliato, una volta riaccesa la macchina, erogare 2/3 risciacqui prima di utilizzarla;

- È normale che, dopo aver eseguito tale funzione, ci sia dell'acqua nel contenitore dei fondi di caffè (A20).

8.2 Lingua

Se si desidera modificare la lingua del display (B1), procedere come segue:













1. Premere  (B2) per entrare nel menù "Impostazioni";
2. premere le frecce di scorrimento  (B4) o  (B5) fino a visualizzare tra le due linee tratteggiate "Lingua";
3. Premere  (B3). Sul display vengono visualizzate le lingue selezionabili;
4. premere le frecce di scorrimento  o  fino a visualizzare tra le due linee tratteggiate la lingua desiderata;
5. Premere  per confermare;
6. L'apparecchio torna al menù "Impostazioni";
7. Premere quindi  per uscire dal menù.

8.3 Manutenzione

A questa voce si trovano le operazioni di manutenzione che nel corso del tempo saranno richieste dalla macchina:



- **Decalcificazione:** Per le istruzioni relative alla decalcificazione, fare riferimento al capitolo "15. Decalcificazione".
- **Installa filtro/Sostituire filtro/Rimuovere filtro:** Per le istruzioni relative all'installazione/sostituzione/rimozione del filtro (C4), fare riferimento capitolo "17. Filtro addolcitore".
- **Svuotamento circuito:**

Per selezionare l'operazione, procedere come segue:

1. Premere  (B2) per entrare nel menù "Impostazioni";
2. Premere le frecce di scorrimento  (B4) o  (B5) fino a visualizzare tra le due linee tratteggiate "Manutenzione";
3. Premere  (B3) per confermare;
4. Premere le frecce di scorrimento  o  fino a visualizzare tra le due linee tratteggiate "Svuotamento circuito";
5. Premere ;
6. "Confermare?": Premere  per confermare o  per ritornare alla videata precedente;
7. "Svuotare contenitore fondi": estrarre e svuotare il contenitore fondi (A20). Premere ;
8. "Svuotare vaschetta raccogliocce": svuotare la vaschetta raccogliocce (A24) e reinserirla completa di contenitore fondi e griglia (A23). Premere ;
9. "Contenitore 0,5l vuoto sotto gli erogatori": posizionare un contenitore sotto l'erogatore caffè (A14) e sotto l'erogatore acqua calda (C6). Premere ;

Attenzione! Pericolo Scottature

Non lasciare la macchina senza sorveglianza durante lo svuotamento circuito.









10. "Risciacquo, Attendere prego": l'apparecchio esegue un risciacquo dall'erogatore caffè;
11. "Svuotare serbatoio acqua": estrarre il serbatoio (A18), svuotarlo completamente, quindi premere ;
12. (Se il filtro è installato) "Rimuovere filtro": rimuovere dal serbatoio il filtro, quindi premere ;
13. "Inserire serbatoio, Premere OK": reinserire il serbatoio, quindi premere ;
14. "Svuotamento circuito idraulico in corso": attendere che la macchina proceda allo svuotamento (Attenzione: acqua calda dagli erogatori!). Man mano che il circuito si svuota, l'apparecchio potrebbe aumentare la rumorosità: si tratta del normale funzionamento della macchina.
15. "Svuotare vaschetta raccogliocce": estrarre, svuotare e riposizionare la vaschetta raccogliocce, quindi premere ;
16. "Azione completata ok per spegnere": premere . L'apparecchio esegue lo spegnimento.





Nota Bene!





Alla successiva accensione la macchina richiede il riempimento del circuito: seguire le indicazioni al punto 3 del paragrafo "5.4 Prima messa in funzione dell'apparecchio".

8.4 Programma bevande

La macchina è preimpostata in fabbrica per erogare delle quantità standard. Se si desidera modificare questa quantità e personalizzare le bevande dirette e del "DRINK MENU"  (B4), procedere come segue:

1. Preparare l'apparecchio per la preparazione della bevanda come indicato al paragrafo "9.2 Preparazione di ricette automatiche utilizzando il caffè in chicchi" o ai paragrafi "10.1 Riempire e agganciare il contenitore latte" e "10.2 Regolare la quantità di schiuma";
2. Premere  (B2) per entrare nel menù "Impostazioni";
3. Premere le frecce di scorrimento  (B4) o  (B5) fino a visualizzare tra le due linee tratteggiate "Prg. bevande";
4. Premere  (B3) per confermare: l'apparecchio elenca le bevande che è possibile personalizzare;
5. Premere le frecce di scorrimento  o  fino a visualizzare tra le due linee tratteggiate la bevanda che si intende personalizzare: premere  per confermare;
6. **Bevande con caffè:** sul display compare "Programma aroma": premere le frecce di scorrimento 

o  fino a selezionare l'aroma desiderato (vedi paragrafo "9.1 Variazione temporanea dell'aroma del caffè"), premere  per confermare la selezione. La preparazione si avvia e sul display compare "Programma caffè" e una barra che si completa man mano che l'erogazione procede: una volta ottenuta in tazza la quantità desiderata, premere  o .

Bevande a base di latte: dopo aver selezionato e confermato l'aroma, la preparazione si avvia e sul display compare "Programma latte" e una barra che si completa man mano che l'erogazione del latte procede: una volta ottenuta la quantità desiderata, premere  o . L'apparecchio procede quindi con la preparazione del caffè: premere  o  per interrompere l'erogazione nel momento in cui la quantità di caffè desiderata è stata erogata.

Acqua calda: premere . L'erogazione comincia: una volta ottenuta la quantità desiderata, premere  o .

7. "Salvare i parametri?": per salvare la programmazione, premere  o  (altrimenti premere  o ).

8. "Parametri salvati" (o "Parametri non salvati"). L'apparecchio torna in pronto all'uso.

Premere  o  per interrompere la preparazione in qualsiasi momento.

Nota Bene!







Sul display compare "OK ▲" -  (B5) quando la lunghezza raggiunge la quantità minima programmabile.

8.5 Programma My bevande

Seguire le procedure illustrate al paragrafo precedente "8.4 Programma bevande" per personalizzare le bevande del  (B5) selezionando "Prg. My bevande" dal menù impostazioni oppure procedere con la programmazione diretta, come descritto al capitolo "11. Programmazione e selezione".

8.6 Generale





A questa voce si trovano le impostazioni per personalizzare le funzioni base dell'apparecchio:

1. Premere  (B2) per entrare nel menù "Impostazioni";
2. Premere le frecce di scorrimento  (B4) o  (B5) fino a visualizzare tra le due linee tratteggiate "Generale": premere  (B3) per confermare;
3. Premere le frecce di scorrimento  (B4) o  (B5) fino a visualizzare tra le due linee tratteggiate la voce de-

siderata, quindi seguire le indicazioni specifiche per ogni impostazione:

• **Imposta temperatura:**

Se si desidera modificare la temperatura dell'acqua con cui viene erogato il caffè, procedere come segue:

4. Premere . Sul display (B1) viene visualizzato il valore attualmente impostato e lampeggia il valore "Nuovo";
5. Selezionare il nuovo valore che si desidera impostare con le frecce di scorrimento  (B4) o  (B5);
6. Una volta selezionato il valore desiderato (bassa, media, alta, massima), premere .





L'apparecchio torna alla videata precedente.

• **Durezza acqua:**

Per le istruzioni relative alla definizione e programmazione della durezza acqua, fare riferimento al capitolo "16. Programmazione della durezza dell'acqua".

• **Autospegnimento (stand-by):**



È possibile impostare l'autospegnimento per fare in modo che l'apparecchio si spenga dopo 15 o 30 minuti oppure dopo 1, 2 o 3 ore di inutilizzo

4. Premere . Sul display (B1) viene visualizzato il valore attualmente impostato e lampeggia il valore "Nuovo";
5. Selezionare il nuovo valore che si desidera impostare con le frecce di scorrimento  (B4) o  (B5);
6. Una volta selezionato il valore desiderato (15 min, 30 min, 1 ora, 2 o 3 ore), premere .

L'apparecchio torna alla videata precedente.

• **Risparmio energetico:**

Per disattivare o riattivare la modalità "risparmio energetico", procedere come segue:

4. Premere . Sul display (B1) viene visualizzato sia lo stato attuale ("Attivo" o "Non attivo"), sia l'operazione che verrà effettuata confermando con  ("Disattivare?" o "Attivare?");
5. Premere  per disattivare o attivare la funzione.



L'apparecchio torna alla videata precedente.

Nota Bene!

- quando la funzione è attiva, sul display compare il simbolo "ECO".
- In modalità di risparmio energetico la macchina richiede alcuni secondi di attesa prima di erogare il primo caffè o la prima bevanda con latte, perché deve preriscaldarsi.
- Se il contenitore latte (D) è inserito, la funzione "risparmio energetico" non si attiva.



• **Avviso acustico:**

Con questa funzione si attiva o disattiva l'avviso acustico. Procedere come segue:

4. Premere . Sul display (B1) viene visualizzato sia lo stato attuale ("Attivo" o "Non attivo"), sia l'operazione che verrà effettuata confermando con  ("Disattivare?" o "Attivare?");
5. Premere  per disattivare o attivare la funzione. L'apparecchio torna alla videata precedente.

• Scaldatazze



Per scaldare le tazze prima di fare caffè, è possibile attivare lo scaldatazze (A11) e riporvi sopra le tazze.

4. Premere . Sul display (B1) viene visualizzato sia lo stato attuale ("Non attivo" o "Attivo"), sia l'operazione che verrà effettuata confermando con  ("Attivare?" o "Disattivare?");
5. Premere  per attivare o disattivare la funzione. L'apparecchio torna alla videata precedente.

• Illuminazione tazze





Con questa funzione si attivano o disattivano le luci di illuminazione tazza. Le luci si accendono ad ogni erogazione di caffè, bevande al latte e ad ogni risciacquo.

Per disattivare o riattivare questa funzione, procedere come segue:

4. Premere . Sul display (B1) viene visualizzato sia lo stato attuale ("Attivo" o "Non attivo"), sia l'operazione che verrà effettuata confermando con  ("Disattivare?" o "Attivare?");
5. Premere  per disattivare o attivare la funzione.

• Bevande di fabbrica

Con questa funzione è possibile ritornare alle impostazioni di fabbrica per tutte le bevande oppure per le singole bevande che sono state personalizzate.



4. Premere  (B3). Il display (B1) visualizza le bevande che sono state personalizzate e la voce "Tutte";
5. Selezionare "Tutte" se si vuole tornare all'impostazione di aroma e quantità come da standard di fabbrica di tutte le bevande oppure selezionare la bevanda desiderata, quindi premere  (B3) o  (B5);
6. "Ripristina?": per tornare ai valori di fabbrica, premere  (B3) o  (B5);
7. "Ripristino completato": l'apparecchio conferma il ripristino e ritorna alla videata precedente.

Per procedere con il ripristino di un'altra bevanda, procedere nuovamente dal punto 4 oppure, per uscire, premere  (B2).

• Valori di fabbrica:







Con questa funzione si ripristinano tutti i settaggi dell'apparecchio e delle bevande (tranne la lingua che rimane quella selezionata al primo avvio).

4. Premere  (B3);



5. Sul display viene visualizzato "Ripristina?": premere  (B3) o  (B5) per ripristinare tutti i settaggi;
6. "Ripristino completato": l'apparecchio conferma il ripristino e ritorna alla schermata precedente. Per uscire, premere  (B2).

8.7 Bluetooth



In questo menù si trova il numero seriale necessario per identificare la macchina dal vostro cellulare ed è possibile attivare la protezione della macchina con il codice PIN.

1. Premere  (B2) per entrare nel menù "Impostazioni";
2. Premere le frecce di scorrimento  (B4) o  (B5) fino a visualizzare tra le due linee tratteggiate "Bluetooth";
3. Premere  (B3) per confermare e selezionare la voce desiderata con le frecce di scorrimento  (B4) o  (B5).

• Numero seriale:







4. Premere . Il display (B1) visualizza il numero seriale: con questo numero identificherete con certezza la macchina a cui connettervi via bluetooth dalla App;
5. Premere  per tornare alla videata precedente.

• Protezione pin:

4. Premere . Il display (B1) visualizza il pin impostato e "Attivo, Disattivare?" (oppure "Non attivo, Attivare?");
5. Premere  per confermare l'operazione. Il display torna alla videata precedente.

8.8 Statistiche

Con questa funzione si visualizzano i dati statistici della macchina. Per visualizzarli, procedere come segue:

1. Premere  (B2) per entrare nel menù "Impostazioni";
2. Premere le frecce di scorrimento  (B4) o  (B5) fino a visualizzare tra le due linee tratteggiate "Statistiche";
3. Premere  (B3): il display (B1) visualizza i dati statistici della macchina: scorrere le voci con le frecce di scorrimento  (B4) o  (B5);
4. Premere quindi  (B2) per uscire.



Per tornare alla schermata principale, premere nuovamente .



9. PREPARAZIONE DEL CAFFÈ

9.1 Variazione temporanea dell'aroma del caffè

Per personalizzare temporaneamente l'aroma del caffè delle ricette automatiche, premere  (B3):

| | |
|---|---------------------------------------|
|  | Personale (se programmato) / Standard |
|  | X-LEGGERO |

| | |
|--|---|
| | LEGGERO |
| | MEDIO |
| | FORTE |
| | X-FORTE |
| | (vedi "9.3 Preparazione del caffè utilizzando il caffè pre-macinato") |



Nota Bene:

- La variazione di aroma non viene memorizzata e alla prossima erogazione automatica l'apparecchio seleziona il valore predefinito () ().
- Se l'erogazione non avviene dopo alcuni secondi dalla personalizzazione temporanea dell'aroma, quest'ultimo torna al valore predefinito () ().

9.2 Preparazione di ricette automatiche utilizzando il caffè in chicchi

Attenzione!

Non utilizzare chicchi di caffè verdi, caramellati o canditi perché possono incollarsi sul macinacaffè e renderlo inutilizzabile.

1. Introdurre il caffè in chicchi nell'apposito contenitore (A4) (fig. 8);
2. Posizionare sotto i beccucci dell'erogatore caffè (A14):
 - 1 tazza, se si desidera 1 caffè (fig. 9);
 - 2 tazze, se si desiderano 2 caffè (vedi nota a fine paragrafo).
3. Abbassare l'erogatore in modo da avvicinarlo il più possibile alla tazze: si ottiene così una crema migliore (fig. 10);
4. Selezionare il caffè desiderato:

| Bevande caffè a selezione diretta | | | |
|-----------------------------------|----------|------------------------|-------------------|
| Ricetta | Quantità | Quantità programmabile | Aroma predefinito |
| Espresso (B10) | ≈ 40 ml | da ≈30 a ≈ 80ml | |
| Coffee (B12) | ≈ 180 ml | da ≈100 a ≈240ml | |
| Doppio+ (B11) | ≈ 120 ml | da ≈80 a ≈180ml | |
| Long (B13) | ≈ 160 ml | da ≈115 a ≈250ml | |

| Bevande caffè selezionabili da (B4) | | | |
|--------------------------------------|-------------------|-----------------|--|
| Espresso Lungo | ≈ 120 ml | da ≈80 a ≈180ml | |
| Ristretto | ≈ 30 ml | da ≈20 a ≈40ml | |
| 2 Espresso | ≈ 40 ml x 2 tazze | -- | |

5. La preparazione inizia e sul display (B1) compare la bevanda selezionata e una barra di progressione che si riempie man mano che la preparazione procede.



Nota Bene:

- È possibile preparare contemporaneamente 2 tazze di RISTRETTO, ESPRESSO, ESPRESSO LUNGO premendo "X2" (B4) durante la preparazione delle bevande singole (la scritta rimane visualizzata per alcuni secondi all'inizio della preparazione).
- Mentre la macchina sta facendo il caffè, l'erogazione può essere fermata in qualsiasi momento premendo (B5) o (B2).
- Appena terminata l'erogazione, se si vuole aumentare la quantità di caffè nella tazza, è sufficiente tenere premuto (entro 3 secondi) "▲ EXTRA" - (B4) . Una volta raggiunta la quantità desiderata, interrompere con (B5) .

Una volta terminata la preparazione, l'apparecchio è pronto per un nuovo utilizzo.



Nota Bene:

- Durante l'uso, sul display appariranno alcuni messaggi (Riempire serbatoio, Svuotare contenitore fondi, ecc.) il cui significato è riportato nel capitolo "21. Risoluzione dei problemi".
- Per ottenere un caffè più caldo, fare riferimento al paragrafo "9.5 Consigli per un caffè più caldo".
- Se il caffè fuoriesce a gocce oppure poco corposo con poca crema oppure troppo freddo, leggere i consigli riportati nel capitolo "21. Risoluzione dei problemi".
- Per personalizzare a seconda dei propri gusti le bevande, fare riferimento ai paragrafi "8.4 Programma bevande" e "8.5 Programma My bevande".

9.3 Preparazione del caffè utilizzando il caffè pre-macinato

Attenzione!





- Non introdurre mai il caffè pre-macinato a macchina spenta, per evitare che si disperda all'interno della macchina, sporcandola. In questo caso la macchina potrebbe danneggiarsi.

- Non inserire mai più di 1 misurino raso (C2), altrimenti l'interno della macchina potrebbe sporcarsi oppure l'imbuto (A6) potrebbe otturarsi.

i Nota Bene:



Se si utilizza il caffè pre-macinato, si può preparare solo una tazza di caffè alla volta.

1. Premere ripetutamente il tasto  (B3) finché il display (B1) visualizza "☕".
2. Assicurarsi che l'imbuto non sia otturato, quindi inserire un misurino raso di caffè pre-macinato (fig. 11).
3. Posizionare una tazza sotto i beccucci dell'erogatore caffè (A14) (fig. 9).
4. Selezionare il caffè desiderato:



| Bevande caffè a selezione diretta | |
|---|----------|
| Ricetta | Quantità |
|  Espresso (B10) | ≈ 40 ml |
|  Coffee (B12) | ≈ 180 ml |
|  Long (B13) | ≈ 160 ml |
| Bevande caffè selezionabili da  (B4) | |
| Espresso Lungo | ≈ 120 ml |
| Ristretto | ≈ 30 ml |

5. La preparazione inizia e sul display compare la bevanda selezionata e una barra di progressione che si riempie man mano che la preparazione procede.

i Nota Bene:

Appena terminata l'erogazione, se si vuole aumentare la quantità di caffè nella tazza, è sufficiente tenere premuto (entro 3 secondi) "▲ EXTRA" -  (B4). Una volta raggiunta la quantità desiderata, interrompere con  (B5).

⚠ Attenzione! Preparando il caffè LONG :

A metà della preparazione, sul display, compare il messaggio "Introdurre caffè pre-macinato". Inserire quindi un misurino raso di caffè pre-macinato e premere  (B3) o  (B5).

i Nota Bene:

- Se la modalità "Risparmio Energetico" è attivata, l'erogazione del primo caffè potrebbe richiedere alcuni secondi di attesa.
- Durante l'uso, sul display appariranno alcuni messaggi (Riempire serbatoio, Svuotare contenitore fondi, ecc.) il

cui significato è riportato nel capitolo "21. Risoluzione dei problemi".

- Per ottenere un caffè più caldo, fare riferimento al paragrafo "9.5 Consigli per un caffè più caldo".
- Se il caffè fuoriesce a gocce oppure poco corposo con poca crema oppure troppo freddo, leggere i consigli riportati nel capitolo "21. Risoluzione dei problemi".

9.4 Regolazione del macinacaffè

Il macinacaffè non deve essere regolato, almeno inizialmente, perché è già stato preimpostato in fabbrica in modo da ottenere una corretta erogazione del caffè.

Tuttavia se dopo aver fatto i primi caffè, l'erogazione dovesse risultare poco corposa e con poca crema o troppo lenta (a gocce), è necessario effettuare una correzione con la manopola di regolazione del grado di macinatura (A3) (fig. 7).

i Nota Bene:

La manopola di regolazione deve essere ruotata solo mentre il macinacaffè è in funzione nella fase iniziale di preparazione delle bevande caffè.

Se il caffè esce troppo lentamente o non esce affatto, girare in senso orario di uno scatto verso il numero 7.

Per ottenere, invece, un'erogazione del caffè più corposa e migliorare l'aspetto della crema, girare in senso antiorario di uno scatto verso il numero 1 (non più di uno scatto alla volta, altrimenti il caffè poi può uscire a gocce).

L'effetto di questa correzione si avverte solo dopo l'erogazione di almeno 2 caffè successivi. Se dopo questa regolazione non si è ottenuto il risultato desiderato, è necessario ripetere la correzione ruotando la manopola di un altro scatto.



9.5 Consigli per un caffè più caldo

Per ottenere un caffè più caldo, si consiglia di:

- effettuare un risciacquo, selezionando la funzione "Risciacquo" nel menù impostazioni (paragrafo "8.1 Risciacquo");
- scaldare con dell'acqua calda le tazze utilizzando la funzione acqua calda (vedi capitolo "12. Erogazione dell'acqua calda");
- aumentare la temperatura caffè nel menù "Impostazioni" (vedi paragrafo "8.6 Generale").

10. PREPARAZIONE DI BEVANDE CON LATTE

i Nota Bene:

- Per evitare di ottenere un latte poco schiumato, oppure con bolle grosse, pulire sempre il coperchio del latte (D2) e l'ugello acqua calda (A15) come descritto nei paragrafi "10.4 Pulizia del contenitore latte dopo ogni uso", "14.10 Pulizia del contenitore latte" e "14.11 Pulizia dell'ugello acqua calda".

10.1 Riempire e agganciare il contenitore latte



1. Togliere il coperchio (D2) (fig. 12);
2. Riempire il contenitore latte (D3) con una quantità sufficiente di latte, non superando il livello MAX impresso sul contenitore (fig. 13). Tenere presente che ogni tacca impressa sul fianco del contenitore corrisponde a 100 ml di latte;
3. Assicurarsi che il tubo di pescaggio del latte (D4) sia ben inserito nell'apposita sede prevista sul fondo del coperchio del contenitore latte (fig. 14);
4. Riposizionare il coperchio sul contenitore latte;
5. Se presente, estrarre l'erogatore acqua calda/vapore (C6) premendo il pulsante di sgancio (C7) (fig. 15);
6. Agganciare spingendo a fondo il contenitore all'ugello (fig. 16): la macchina emette un segnale acustico (se attivo);
7. Posizionare una tazza sufficientemente grande sotto i beccucci dell'erogatore caffè (A14) e sotto il tubo erogazione latte schiumato (D5); regolare la lunghezza del tubo erogazione latte, per avvicinarlo alla tazza, semplicemente tirandolo verso il basso (fig. 17);
8. Seguire le indicazioni riportate di seguito per ogni specifica funzione.

Nota Bene:

- Per ottenere una schiuma più densa e omogenea, è necessario utilizzare latte scremato o parzialmente scremato ed a temperatura di frigorifero (circa 5°C).
- Se la modalità "risparmio energetico" è attivata, l'erogazione delle bevande potrebbe richiedere alcuni secondi di attesa.

10.2 Regolare la quantità di schiuma

Ruotando la manopola regolazione schiuma (D1), si seleziona la quantità di schiuma del latte che verrà erogata durante la preparazione delle bevande latte.





| Posizione manopola | Descrizione | Consigliato per... |
|--|--------------|--|
|  | No schiuma | LATTE CALDO (non schiumato) / CAFFELATTE |
|  | Poca schiuma | LATTE MACCHIATO / FLAT WHITE |
|  | Max. schiuma | CAPPUCCINO / CAPPUCCINO+ / CAPPUCCINO MIX / ESPRESSO MACCHIATO / LATTE CALDO (schiumato) |

10.3 Preparazione automatica di bevande a base di latte

1. Riempire ed agganciare il contenitore latte (D) come illustrato precedentemente;

2. Selezionare la bevanda desiderata:

A selezione diretta:

-  : Cappuccino (B6)
-  : Latte Macchiato (B7)
-  : Milk (B8 - latte caldo)
-  : Caffelatte (B9)



Selezionabile premendo (B4) e confermando

con  (B3):

- Flat white
- Cappuccino+
- Cappuccino Mix;
- Espresso macchiato

3. Dopo qualche secondo, l'apparecchio inizia automaticamente la preparazione e sul display compare la bevanda selezionata e una barra di progressione che si riempie man mano che la preparazione procede;
4. Dopo aver erogato il latte la macchina prepara automaticamente il caffè (per le bevande che lo prevedono).

Nota Bene:

-  (B2): premere se si desidera interrompere completamente la preparazione e ritornare alla schermata principale.
- "STOP"  (B5) : premere per interrompere l'erogazione del latte o del caffè e passare alla successiva erogazione (se prevista) per completare la bevanda.
- Appena terminata l'erogazione, se si vuole aumentare la quantità di caffè nella tazza, premere "▲ EXTRA" -  (B4).
- Non lasciare a lungo il contenitore latte fuori dal frigorifero: più sale la temperatura del latte (5°C ideale), più peggiora la qualità della schiuma.
- Le bevande possono essere personalizzate (vedi paragrafi "8.4 Programma bevande" e "8.5 Programma My bevande").

10.4 Pulizia del contenitore latte dopo ogni uso

Attenzione! Pericolo di scottature



- Durante la pulizia dei condotti interni del contenitore latte (D), dal tubo erogazione latte (D5) esce un po' di acqua calda e vapore. Prestare attenzione a non venire in contatto con spruzzi d'acqua.

Dopo ogni uso delle funzioni latte, sul display (B1) compare la scritta lampeggiante "Manopola su CLEAN, ESC per annullare". Eseguire la pulizia per eliminare i residui di latte procedendo in questo modo (oppure premere  (B2) per posticipare l'operazione):

1. Lasciare inserito il contenitore latte (D) nella macchina (non è necessario svuotare il contenitore latte);

2. Posizionare una tazza o un altro recipiente sotto il tubo erogazione latte schiumato (fig. 19);
3. Ruotare la manopola regolazione schiuma (D1) su "CLEAN" (fig. 18): sul display compare una barra di progressione che si riempie man mano che l'operazione procede e la scritta "Pulizia in corso". La pulizia si interrompe automaticamente;
4. Riportare la manopola regolazione su una delle selezioni della schiuma;
5. Togliere il contenitore latte e pulire sempre l'ugello vapore (A15) con una spugna (fig. 20).











Nota Bene!



- Se si devono preparare più tazze di bevande a base di latte, procedere con la pulizia del contenitore latte dopo l'ultima preparazione: in questo caso premere , quando compare il messaggio di richiesta, per ritornare al menù principale.
- Se la pulizia non viene effettuata, sul display compare il simbolo  a ricordare che è necessario procedere alla pulizia del contenitore latte.
- Il contenitore con il latte può essere conservato in frigo.
- In alcuni casi, per effettuare la pulizia, è necessario attendere il riscaldamento della macchina.



PROGRAMMAZIONE E SELEZIONE

Nel  si selezionano le bevande personalizzate secondo i propri gusti. Se le bevande non sono mai state programmate, l'apparecchio richiede la personalizzazione prima di procedere con l'erogazione:

Bevande non programmate:

1. Premere  (B5);
2. Premere le frecce di scorrimento  (B4) o  (B5) fino a visualizzare tra le due linee tratteggiate la bevanda desiderata;
3. Premere  (B3) per selezionare la bevanda;
4. • **Bevande caffè:** sul display (B1) compare "Programma aroma": premere le frecce di scorrimento  o  fino a selezionare l'aroma desiderato. Premere  per confermare la selezione: la preparazione inizia e sul display compare "Programma caffè" ed una barra che si completa man mano che l'erogazione procede: una volta ottenuta la quantità in tazza desiderata, premere  o .
- **Bevande a base di latte:** dopo aver selezionato e confermato l'aroma, la preparazione inizia e sul display compare "Programma latte" e una barra che si completa man mano che l'erogazione del latte procede: una volta ottenuta la quantità desiderata, premere  o .





L'apparecchio procede quindi con la preparazione del caffè: premere  o  per interrompere l'erogazione nel momento in cui la quantità di caffè desiderata è stata erogata.

5. "Salvare i parametri?": per salvare la programmazione, premere  o  (altrimenti, premere  (B3)).
6. "Parametri salvati" o "Parametri non salvati". L'apparecchio torna in pronto all'uso.



Nota Bene!

Sul display compare "OK" -  (B5) quando la lunghezza raggiunge la quantità minima programmabile.

Bevande programmate:

1. Premere  (B5);
2. Premere le frecce di scorrimento  (B4) o  (B5) fino a visualizzare tra le due linee tratteggiate la bevanda desiderata;
3. Premere  (B3) per selezionare;
4. L'apparecchio comincia la preparazione secondo le impostazioni precedentemente programmate.





Nota Bene:



- Il "2 My Espresso" è selezionabile solo nel momento in cui è già stato programmato il "My Espresso".
- "STOP"  (B5) : premere per interrompere l'erogazione del latte o del caffè e passare alla successiva erogazione (se prevista) per completare la bevanda.
- Appena terminata l'erogazione, se si vuole aumentare la quantità di caffè nella tazza, premere "▲ EXTRA" -  (B4).

12. EROGAZIONE DELL'ACQUA CALDA

Attenzione! Pericolo di scottature.

Non lasciare la macchina senza sorveglianza quando viene erogata l'acqua calda.

1. Controllare che l'erogatore acqua calda/vapore (C6) sia agganciato correttamente all'ugello acqua calda/vapore (A15);
2. Posizionare un contenitore sotto l'erogatore (più vicino possibile per evitare spruzzi) (fig. 5);
3. Premere  (B4) e scorrere le bevande del menù premere le frecce di scorrimento  (B4) o  (B5) fino a visualizzare tra le due linee tratteggiate "Acqua calda";
4. Premere  (B3): sul display compare una barra di progressione che si riempie man mano che la preparazione procede;

5. La macchina eroga acqua calda e poi interrompe automaticamente l'erogazione. Per interrompere manualmente l'erogazione di acqua calda premere  o  (B3).

i Nota Bene:

- Se la modalità "Risparmio Energetico" è attivata, l'erogazione di acqua calda potrebbe richiedere alcuni secondi di attesa.
- La quantità di acqua erogata può essere personalizzata (vedi paragrafo "8.4 Programma bevande").









13. EROGAZIONE VAPORE



Attenzione! Pericolo di scottature.

Non lasciare la macchina senza sorveglianza durante l'erogazione di vapore.

1. Controllare che l'erogatore acqua calda/vapore (C6) sia agganciato correttamente all'ugello acqua calda/vapore (A15);
2. Riempire un contenitore con il liquido da scaldare o schiumare e immergere l'erogatore acqua calda/vapore nel liquido;
3. Premere  (B4) e scorrere le bevande del menù premendo le frecce di scorrimento  o  o  (B5) fino a visualizzare tra le due linee tratteggiate "Vapore";
4. Premere  (B3): sul display compare una barra di progressione che si riempie man mano che la preparazione procede;
5. Raggiunta la temperatura o il livello di schiuma desiderati, interrompere l'erogazione del vapore premere  o  (B3).



Attenzione!

Interrompere sempre l'erogazione vapore prima di estrarre il contenitore con il liquido, per evitare scottature causate dagli spruzzi.

i Nota Bene!



Se la modalità "Risparmio energetico" è attivata, l'erogazione di vapore potrebbe richiedere alcuni secondi di attesa.

13.1 Consigli per l'utilizzo del vapore per schiumare il latte

- Nella scelta delle dimensioni del contenitore, tenere conto che il volume del liquido aumenterà di 2 o 3 volte.
- Per ottenere una schiuma più densa e ricca, utilizzare latte scremato o parzialmente scremato ed a temperatura di frigorifero (circa 5°C).
- Per ottenere una schiuma più cremosa, far ruotare il contenitore con lenti movimenti dal basso verso l'alto.
- Per evitare di ottenere un latte poco schiumato, oppure con bolle grosse, pulire sempre l'erogatore (C6) come descritto nel paragrafo successivo.

13.2 Pulizia dell'erogatore acqua calda/vapore dopo l'uso

Pulire l'erogatore acqua calda/vapore (C6) ogni volta dopo l'utilizzo, per evitare che si possano depositare residui di latte o che si otturi.

1. Posizionare un contenitore sotto l'erogatore acqua calda/vapore, e far defluire un po' di acqua (vedi capitolo "12. Erogazione dell'acqua calda"). Quindi interrompere l'erogazione di acqua calda premendo  (B5) o  (B3).
2. Attendere alcuni minuti che l'erogatore acqua calda/vapore si raffreddi; quindi estrarlo (fig. 15) premendo il pulsante di sgancio (C7). Con una mano, tenere fermo l'erogatore e, con l'altra, ruotare e sfilare il cappuccinatore verso il basso (fig. 21).
3. Sfilare anche l'ugello vapore tirandolo verso il basso (fig. 22).
4. Controllare che il foro dell'ugello non sia otturato. Se necessario, pulirlo con l'aiuto di uno stuzzicadenti.
5. Lavare accuratamente gli elementi dell'erogatore con una spugna ed acqua tiepida.
6. Inserire l'ugello ed il cappuccinatore sull'ugello spingendolo verso l'alto e ruotandolo in senso orario, fino ad agganciarlo.

14. PULIZIA

14.1 Pulizia della macchina

Le seguenti parti della macchina devono essere pulite periodicamente:

- il circuito interno della macchina;
- il contenitore dei fondi di caffè (A20);
- la vaschetta raccogliacqua (A24), la vaschetta raccogli-condensa (A16) e la griglia vaschetta (A23);
- il serbatoio dell'acqua (A18);
- i beccucci dell'erogatore caffè (A14);
- l'imbutto per l'introduzione del caffè pre-macinato (A6);
- l'infusore (A9), accessibile dopo aver aperto lo sportello di servizio (A10);
- il contenitore del latte (D);
- l'ugello acqua calda/vapore (A15);
- l'erogatore acqua calda/vapore (C6 - vedi paragrafo "13.2 Pulizia dell'erogatore acqua calda/vapore dopo l'uso")



Attenzione!

- Per la pulizia della macchina non usare solventi, detersivi abrasivi o alcool. Con le superautomatiche De'Longhi non è necessario utilizzare additivi chimici per la pulizia della macchina.
- Nessun componente dell'apparecchio può essere lavato in lavastoviglie ad della griglia vaschetta (A23) e del contenitore latte (D).

- Non utilizzare oggetti metallici per togliere le incrostazioni o i depositi di caffè, perché potrebbe graffiare le superfici in metallo o in plastica.

14.2 Pulizia del circuito interno della macchina

Per periodi d'inutilizzo superiori ai 3/4 giorni è consigliato vivamente, prima di utilizzarla, di accenderla ed erogare:

- 2/3 risciacqui (vedi paragrafo "8.1 Risciacquo");
- dell'acqua calda, per qualche secondo (capitolo "12. Erogazione dell'acqua calda").



Nota Bene:

È normale che, dopo aver eseguito tale pulizia, ci sia dell'acqua nel contenitore dei fondi di caffè (A20).

14.3 Pulizia del contenitore dei fondi di caffè

Quando sul display (B1) compare la scritta "Svuotare il contenitore fondi", è necessario svuotarlo e pulirlo. Finché non si pulisce il contenitore dei fondi (A20) la macchina non può fare il caffè. L'apparecchio segnala la necessità di svuotare il contenitore anche se non è pieno, qualora siano trascorse 72 ore dalla prima preparazione eseguita (perché il conteggio delle 72 ore sia eseguito correttamente, la macchina non deve essere mai spenta con l'interruttore generale - A7).



Attenzione! Pericolo di scottature

Se si fanno diversi cappuccini di seguito, il poggiategge (A21) in metallo diventa caldo. Attendere che si raffreddi prima di toccarlo e afferrarlo solo dalla parte anteriore.

Per eseguire la pulizia (a macchina accesa):

- Estrarre la vaschetta raccogliogocce (A24) (fig. 23), svuotarla e pulirla.
- Svuotare e pulire accuratamente il contenitore dei fondi (A20) avendo cura di rimuovere tutti i residui che possono essere depositati sul fondo: il pennello (C5) in dotazione è dotato di spatola adatta quest'operazione.
- Controllare la vaschetta raccogli-condensa (A16) (di colore rosso) e, se è piena, svuotarla.



Attenzione!

Quando si estrae la vaschetta raccogliogocce è obbligatorio svuotare sempre il contenitore fondi caffè anche se è riempito poco. Se questa operazione non è effettuata può succedere che, quando si fanno i caffè successivi, il contenitore fondi si riempia più del previsto e che la macchina si intasi.

14.4 Pulizia della vaschetta raccogliogocce e della vaschetta raccogli-condensa



Attenzione!

La vaschetta raccogliogocce (A24) è provvista di un indicatore galleggiante (A22) (di colore rosso) del livello dell'acqua contenuta (fig. 24). Prima che questo indicatore cominci a sporgere dal vassoio poggiategge (A21), è necessario svuotare la vaschetta e pulirla, altrimenti l'acqua può traboccare dal bordo e danneggiare la macchina, il piano di appoggio o la zona circostante. Per rimuovere la vaschetta raccogliogocce:

1. Estrarre la vaschetta raccogliogocce ed il contenitore dei fondi di caffè (A20) (fig. 23);
2. Rimuovere il vassoio poggiategge (A21), la griglia vaschetta (A23), quindi svuotare la vaschetta raccogliogocce ed il contenitore fondi e lavare tutti i componenti;
3. Controllare la vaschetta raccogli-condensa di colore rosso (A16) e, se è piena, svuotarla;
4. Reinsere la vaschetta raccogliogocce completa di griglia ed il contenitore dei fondi di caffè.

14.5 Pulizia dell'interno della macchina



Pericolo di scosse elettriche!

Prima di eseguire le operazioni di pulizia delle parti interne, la macchina deve essere spenta (vedi capitolo "7. Spegnimento dell'apparecchio") e scollegata dalla rete elettrica. Non immergere mai la macchina nell'acqua.

1. Controllare periodicamente (circa una volta al mese) che l'interno della macchina (accessibile una volta estratta la vaschetta raccogliogocce) (A24) non sia sporco. Se necessario, rimuovere i depositi di caffè con il pennello (C5) in dotazione e una spugna;
2. Aspirare tutti i residui con un aspirapolvere (fig. 25).

14.6 Pulizia del serbatoio acqua

1. Pulire periodicamente (circa una volta al mese) e ad ogni sostituzione del filtro addolcitore (C4) (se previsto) il serbatoio acqua (A18) con un panno umido e un po' di detersivo delicato;
2. Rimuovere il filtro (C4) (se presente) e risciacquarlo con acqua corrente;
3. Reinsere il filtro (se previsto), riempire il serbatoio con acqua fresca e reinsere il serbatoio;
4. (solo per modelli con filtro addolcitore) Erogare 100ml di acqua per riattivare il filtro.

14.7 Pulizia dei beccucci erogatore caffè

1. Pulire periodicamente i beccucci erogatore caffè (14) servendosi di una spugna o di un panno (fig. 26A);
2. Controllare che i fori dell'erogatore caffè non siano otturati. Se necessario rimuovere i depositi di caffè con uno stuzzicadenti (fig. 26B).

14.8 Pulizia dell'imbuto per l'introduzione del caffè pre-macinato

Controllare periodicamente (circa una volta al mese) che l'imbuto per l'introduzione del caffè pre-macinato (A6) non sia otturato. Se necessario, rimuovere i depositi di caffè con il pennello (C5) in dotazione.



14.9 Pulizia dell'infusore

L'infusore (A9) dev'essere pulito almeno una volta al mese.



Attenzione!

L'infusore non può essere estratto quando la macchina è accesa.

1. Assicurarsi che la macchina abbia eseguito correttamente lo spegnimento (vedi capitolo "7. Spegnimento dell'apparecchio");
2. Estrarre il serbatoio acqua (A18);
3. Aprire lo sportello infusore (A10) (fig. 27) posizionato sul fianco destro;
4. Premere verso l'interno i due tasti di sgancio colorati e contemporaneamente estrarre l'infusore verso l'esterno (fig. 28);
5. Immergere per circa 5 minuti l'infusore in acqua e poi risciacquarlo sotto il rubinetto;



Attenzione!

Sciaccare solo con acqua

No detersivi - No lavastoviglie

Pulire l'infusore senza usare detersivi perché potrebbero danneggiarlo.

6. Utilizzando il pennello (C5), pulire eventuali residui di caffè sulla sede dell'infusore, visibili dallo sportello infusore;
7. Dopo la pulizia, reinserire l'infusore infilandolo nel supporto; quindi premere sulla scritta PUSH fino a sentire il clic di aggancio;



Nota Bene:

Se l'infusore è difficile da inserire, è necessario (prima dell'inserimento) portarlo alla giusta dimensione premendo le due leve (fig. 29).

8. Una volta inserito, assicurarsi che i due tasti colorati siano scattati verso l'esterno;
9. Chiudere lo sportello infusore;
10. Reinserire il serbatoio acqua.

14.10 Pulizia del contenitore latte

Pulire il contenitore latte (D) dopo ogni preparazione del latte, come descritto di seguito:

1. Estrarre il coperchio (D2);
2. Sfilare il tubo erogazione latte (D5) e il tubo di pescaggio (D4) (fig. 30);
3. Ruotare in senso antiorario la manopola regolazione schiuma (D1) fino alla posizione "INSERT" (vedi fig. 31) e sfilarla verso l'alto;
4. Lavare accuratamente tutti i componenti con acqua calda e detersivo delicato. **È possibile lavare in lavastoviglie tutti i componenti, posizionandoli però sul cestello superiore della lavastoviglie.**
5. Prestare particolare attenzione che sull'incavo e sul canale situato sotto la manopola (vedi fig. 32) non rimangano residui di latte: eventualmente raschiare il canale con uno stuzzicadenti;

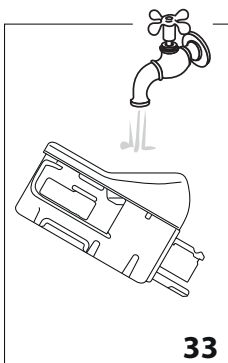

6. Sciaccare l'interno della sede della manopola regolazione schiuma con acqua corrente (vedi fig. 33);
7. Verificare anche che il tubo pescaggio e il tubo erogazione latte non siano otturati da residui di latte;
8. Rimontare la manopola inserendola in corrispondenza della scritta "INSERT"; il tubo erogazione e il tubo pescaggio latte;
9. Riposizionare il coperchio sul contenitore latte (D3).

14.11 Pulizia dell'ugello acqua calda

Pulire l'ugello (A15) dopo ogni preparazione del latte, con una spugna, rimuovendo i residui di latte depositati sulle guarnizioni (fig. 20).





15. DECALCIFICAZIONE













Attenzione!

- Prima dell'uso, leggere le istruzioni e l'etichettatura del decalcificante, riportate sulla confezione del decalcificante stesso.
- Si raccomanda di utilizzare esclusivamente decalcificante De'Longhi. L'utilizzo di decalcificanti non idonei, come pure la decalcificazione non regolarmente eseguita, può comportare l'insorgenza di difetti non coperti dalla garanzia del produttore.

Decalcificare la macchina quando sul display (B1) appare "Decalcificare, ESC per annullare, OK per decalcificare (≈45 minuti)". Se si desidera procedere subito con la decalcificazione, premere  (B3) e seguire le operazioni dal punto 6. Per rimandare la decalcificazione ad un'altro momento premere  (B2): sul display il simbolo ; ricorda che l'apparecchio ha bisogno di essere decalcificato.

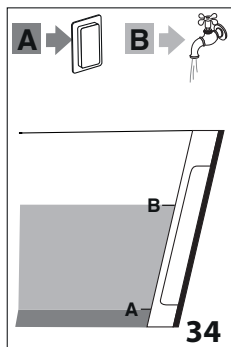

Per accedere al menù decalcificazione:

1. Accendere la macchina ed attendere che sia pronta all'uso;
2. Premere  (B2) per entrare nel menù "Impostazioni";
3. Premere le frecce di scorrimento  (B4) o  (B5) fino a visualizzare tra le due linee tratteggiate "Manutenzione": premere ;
4. Premere le frecce di scorrimento  o  fino a visualizzare tra le due linee tratteggiate "Decalcificazione": premere ;
5. "Confermare? (≈45 minuti)": confermare premendo ;
6. (Se il filtro è installato) "Rimuovere filtro": estrarre il serbatoio acqua (A18), rimuovere il filtro acqua (C4), svuotare il serbatoio acqua. Premere  o  (B5);

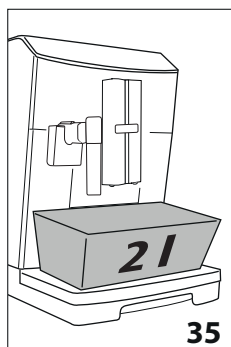

7. "Inserire decalcificante e acqua nel serbatoio": Versare nel serbatoio acqua il decalcificante fino al livello A (corrispondente a una confezione da 100ml) impresso sul lato interno del serbatoio; quindi aggiungere acqua (un litro) fino a raggiungere il livello B (fig. 34); reinserire il serbatoio acqua. Premere ;











8. "Svuotare vaschetta raccogliogocce": Rimuovere, svuotare e reinserire la vaschetta raccogliogocce (A24) ed il contenitore fondi (A20). Premere ;
9. "Contenitore 2l vuoto sotto gli erogatori": Posizionare sotto l'erogatore acqua calda (C6) e sotto l'erogatore caffè (A14) un contenitore vuoto con capacità minima pari a 2 litri (fig. 35). Premere ;

Attenzione! Pericolo di scottature

Dall'erogatore caffè e dall'erogatore acqua calda fuoriesce acqua calda contenente acidi. Prestare pertanto attenzione a non venire in contatto con tale soluzione.

10. "Decalcifica in corso": il programma di decalcificazione si avvia e la soluzione decalcificante esce sia dall'erogatore acqua calda che dall'erogatore caffè eseguendo automaticamente tutta una serie di risciacqui e pause ad intervalli per rimuovere i residui di calcare dall'interno della macchina;

Dopo circa 25 minuti, l'apparecchio interrompe la decalcificazione;

11. "Sciogliere il serbatoio e riempirlo con acqua": l'apparecchio adesso è pronto per un processo di risciacquo con acqua fresca. Svuotare il contenitore utilizzato per raccogliere la soluzione decalcificante ed estrarre il serbatoio acqua, svuotarlo, sciacquarlo con acqua corrente, riempirlo fino al livello MAX con acqua fresca ed inserirlo in macchina: premere ;
12. "Contenitore 2l vuoto sotto gli erogatori": riposizionare vuoto il contenitore usato per raccogliere la soluzione decalcificante sotto l'erogatore caffè e l'erogatore acqua calda (fig. 35) e premere ;
13. "Risciacquo Confermare?": premere ;
14. "Risciacquo in corso": l'acqua calda esce prima dall'erogatore caffè e successivamente dall'erogatore acqua calda;
15. Quando l'acqua nel serbatoio termina, svuotare il contenitore usato per raccogliere l'acqua di risciacquo;
16. "Sciogliere il serbatoio e riempirlo con acqua": estrarre il serbatoio acqua e riempirlo fino al livello MAX con acqua fresca. Premere ;
17. (Se il filtro era installato) "Inserire filtro": reinserire, se tolto precedentemente, il filtro addolcitore nella sua sede nel serbatoio acqua, reinserire il serbatoio e premere ;
18. "Contenitore 2l vuoto sotto gli erogatori": riposizionare vuoto il contenitore usato per raccogliere la soluzione decalcificante sotto l'erogatore acqua calda. Premere ;
19. "Risciacquo Confermare?": premere ;
20. "Risciacquo in corso". L'acqua calda esce dall'erogatore acqua calda;
21. "Svuotare vaschetta raccogliogocce": Al termine del secondo risciacquo, rimuovere, svuotare e reinserire la vaschetta raccogliogocce (A24) ed il contenitore fondi (A20). Premere ;
22. "Decalcificazione completata": premere ;

23. "Riempire serbatoio": svuotare il contenitore usato per raccogliere l'acqua di risciacquo, estrarre e rabboccare il serbatoio acqua con acqua fresca fino al livello MAX e reinserirlo in macchina.

L'operazione di decalcificazione è così ultimata.

i Nota Bene!

- Se il ciclo di decalcificazione non dovesse terminare correttamente (es. mancanza erogazione energia elettrica) si consiglia di ripetere il ciclo;
- E' normale che, dopo aver eseguito il ciclo di decalcificazione, ci sia dell'acqua nel contenitore dei fondi di caffè (A20);
- L'apparecchio richiede un terzo risciacquo, nel caso in cui il serbatoio acqua non sia stato riempito fino al livello max: questo per garantire che non ci sia soluzione decalcificante nei circuiti interni dell'apparecchio. Prima di avviare il risciacquo, ricordarsi di svuotare la vaschetta raccogliogocce.
- L'eventuale richiesta, da parte della macchina, di due cicli di decalcifica molto ravvicinati è da considerarsi normale, come conseguenza del sistema evoluto di controllo implementato nella macchina.

16. PROGRAMMAZIONE DELLA DUREZZA DELL'ACQUA

La richiesta di decalcificazione viene visualizzata dopo un periodo di funzionamento predeterminato che dipende dalla durezza dell'acqua.

La macchina è preimpostata in fabbrica sul livello 4 di durezza. Volendo è possibile programmare la macchina in base alla reale durezza dell'acqua in utenza nelle varie regioni, rendendo così meno frequente l'operazione di decalcificazione.

16.1 Misurazione della durezza dell'acqua

1. Togliere dalla sua confezione la striscia reattiva (C1) in dotazione "TOTAL HARDNESS TEST" allegata alle istruzioni in lingua inglese;
2. Immergere completamente la striscia in un bicchiere d'acqua per circa un secondo;
3. Estrarre la striscia dall'acqua e scuoterla leggermente. Dopo circa un minuto si formano 1, 2, 3 oppure 4 quadratini di colore rosso, a seconda della durezza dell'acqua ogni quadratino corrisponde a 1 livello;

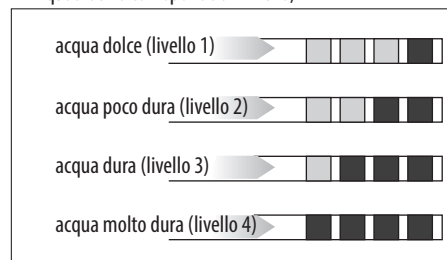

16.2 Impostazione durezza acqua

1. Premere (B2) per entrare nel menù "Impostazioni";
2. Premere le frecce di selezione (B4 e B5) fino a visualizzare tra le due linee tratteggiate "Generale": premere (B3);
3. Premere le frecce di selezione fino a visualizzare "Durezza acqua": premere ;
4. Sul display (B1) è visualizzata la selezione attuale e lampeggia la selezione nuova: premere le frecce di selezione fino a visualizzare la nuova selezione desiderata. Premere per confermare la selezione.

Il nuovo livello è memorizzato e l'apparecchio torna al menù "Generale".

Premere quindi 2 volte per tornare alla schermata principale.

17. FILTRO ADDOLCITORE

Alcuni modelli hanno in dotazione il filtro addolcitore (C4): se il vostro modello ne è sprovvisto, vi consigliamo di acquistarlo presso i centri assistenza autorizzati De'Longhi.

Per un utilizzo corretto del filtro, seguire le istruzioni di seguito riportate.

17.1 Installazione del filtro

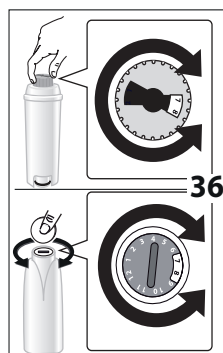

1. Togliere il filtro (C4) dalla confezione. Il datario del disco è diverso a seconda del filtro in dotazione.
2. Ruotare il disco del datario (fig. 36) affinché siano visualizzati i prossimi 2 mesi di utilizzo.

i Nota Bene

Il filtro ha durata pari a due mesi se l'apparecchio viene utilizzato normalmente, se invece la macchina rimane inutilizzata

con il filtro installato, ha durata pari a 3 settimane al massimo.

3. Per attivare il filtro, far scorrere dell'acqua di rubinetto nel foro del filtro come indicato in fig. 37 fintantoché l'acqua fuoriesce dalle aperture laterali per oltre un minuto;

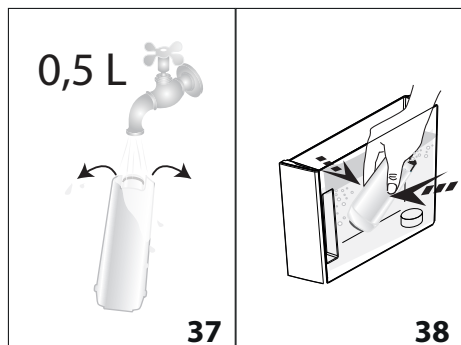

4. Estrarre il serbatoio (A18) della macchina e riempirlo di acqua;
5. Inserire il filtro nel serbatoio acqua e immergerlo completamente per una decina di secondi, inclinandolo e premendolo leggermente per permettere alle bolle d'aria di uscire (fig. 38);
6. Inserire il filtro nella sede apposita (A19) e premerlo a fondo (fig. 39);
7. Richiudere il serbatoio con il coperchio (A17 - fig. 40), quindi reinserire il serbatoio nella macchina;

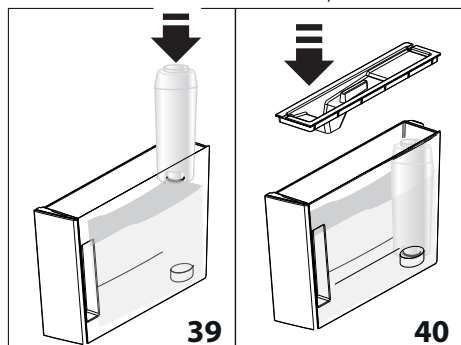

Nel momento in cui si installa il filtro, è necessario segnalarne la presenza all'apparecchio.

8. Premere (B2) per entrare nel menù "Impostazioni";
9. Premere le frecce di selezione (B4 e B5) fino a visualizzare tra le due linee tratteggiate "Manutenzione": premere (B3);
10. Premere le frecce di selezione fino a visualizzare "Installa filtro": premere ;
11. "Confermare?": premere (B5) o per confermare;
12. "Acqua calda, Confermare?": posizionare sotto l'erogatore acqua calda (C6) un contenitore (capacità: min. 500ml), quindi premere o per avviare l'erogazione;
13. L'apparecchio inizia l'erogazione di acqua ed il display visualizza la scritta "Attendere prego";

14. Una volta completata l'erogazione, l'apparecchio torna automaticamente in "Pronto caffè".

Ora il filtro è attivato e si può procedere all'uso della macchina.

17.2 Sostituzione del filtro

Sostituire il filtro (C4) quando sul display (B1) appare "Sostituire filtro, ESC per annullare, OK per sostituire". Se si desidera procedere subito con la sostituzione, premere (B3) e seguire le operazioni del punto 8. Per rimandare la sostituzione ad un altro momento, premere (B2): sul display il simbolo ricorda che è necessario sostituire il filtro.

Per la sostituzione, procedere come segue:

1. Estrarre il serbatoio (A18) ed il filtro esaurito;
2. Togliere il nuovo filtro dalla confezione e procedere come illustrato ai punti 2-3-4-5-6-7 del paragrafo precedente;
3. Premere per entrare nel menù "Impostazioni";
4. Premere le frecce di selezione (B4 e B5) fino a visualizzare tra le due linee tratteggiate "Manutenzione": premere ;
5. Premere le frecce di selezione fino a visualizzare "Sostituire filtro": premere ;
6. "Confermare?": premere (B5) o per confermare;
7. "Acqua calda, Confermare?": posizionare sotto l'erogatore acqua calda (C6) un contenitore (capacità: min. 500ml), quindi premere o (fig. 5) per avviare l'erogazione;
8. L'apparecchio inizia l'erogazione di acqua ed il display visualizza la scritta "Attendere prego";
9. Una volta completata l'erogazione, l'apparecchio torna automaticamente in "Pronto caffè".

Ora il nuovo filtro è attivato e si può procedere all'uso della macchina.





Nota Bene!

Quando sono trascorsi i due mesi di durata (vedi datario), oppure se non viene utilizzato l'apparecchio per 3 settimane, procedere alla sostituzione del filtro anche se la macchina non lo richiede ancora.

17.3 Rimozione del filtro

Se si desidera continuare ad utilizzare l'apparecchio senza il filtro (C4), è necessario rimuoverlo e segnalarne la rimozione. Procedere come segue:

1. Estrarre il serbatoio (A18) ed il filtro esaurito;
2. Premere (B2) per entrare nel menù "Impostazioni";
3. Premere le frecce di selezione (B4 e B5) fino a visualizzare tra le due linee tratteggiate "Manutenzione": premere (B3);

4. Premere le frecce di scorrimento  (B4) o  (B5) fino a visualizzare “Rimuovere filtro”: premere  ;
5. “Confermare?”: premere  o  per confermare la rimozione: l'apparecchio torna al menù “Manutenzione”; Premere quindi 2 volte  per uscire dal menù.

 **Nota Bene!**

Quando sono trascorsi i due mesi di durata (vedi datario), oppure se non viene utilizzato l'apparecchio per 3 settimane, procedere alla rimozione/sostituzione del filtro anche se la macchina non lo richiede ancora.

18. DATI TECNICI

Tensione: 220-240 V ~ 50/60 Hz max. 10A
 Potenza assorbita: 1450W

Pressione: 1,9MPa (19 bar)
 Capacità max. serbatoio acqua: 2 l
 Dimensioni LxPxH: 240x465x350 mm
 Lunghezza cavo: 1750 mm
 Peso: 11.8 kg
 Capacità max. contenitore chicchi: 250 g



Questo prodotto è conforme al Regolamento (CE) N. 1935/2004 riguardante i materiali e gli oggetti destinati a venire a contatto con i prodotti alimentari.

19. SMALTIMENTO







Non smaltire l'apparecchio insieme ai rifiuti domestici ma consegnatelo ad un centro di raccolta differenziata ufficiale.



20. MESSAGGI VISUALIZZATI SUL DISPLAY

| MESSAGGIO VISUALIZZATO | POSSIBILE CAUSA | RIMEDIO |
|---|--|---|
| Riempire serbatoio | L'acqua nel serbatoio (A18) non è sufficiente. | Riempire il serbatoio dell'acqua e/o inserirlo correttamente, premendolo a fondo fino a sentire l'aggancio (fig. 3B). |
| Inserire serbatoio | Il serbatoio (A18) non è inserito correttamente. | Inserire correttamente il serbatoio premendolo a fondo (fig. 3B). |
| Svuotare contenitore fondi | Il contenitore dei fondi (A20) di caffè è pieno. | Svuotare il contenitore dei fondi, la vaschetta raccogliogocce (A24) ed eseguire la pulizia, poi reinserirli. Importante: quando si estrae la vaschetta raccogliogocce è obbligatorio svuotare sempre il contenitore fondi caffè anche se è riempito poco. Se questa operazione non è effettuata può succedere che, quando si fanno i caffè successivi, il contenitore fondi si riempia più del previsto e che la macchina si intasi. |
| Inserire contenitore fondi | Dopo la pulizia non è stato inserito il contenitore dei fondi (A20). | Estrarre la vaschetta raccogliogocce (A24) e inserire il contenitore dei fondi. |
| Introdurre caffè pre-macinato ESC per annullare | È stata selezionata la funzione “caffè pre-macinato”, ma non è stato versato il caffè pre-macinato nell'imbuto (A6). | Introdurre il caffè pre-macinato nell'imbuto (fig. 11) o deselezionare la funzione pre-macinato. |
| Introdurre caffè pre-macinato ▲ ESC OK ▼ | È stato richiesto un caffè LONG con il pre-macinato | Inserire nell'imbuto (A6) un misurino raso di caffè pre-macinato e premere  (B3) per continuare e completare la preparazione. |
| Riempire contenitore chicchi ESC per annullare | I chicchi di caffè sono finiti. | Riempire il contenitore chicchi (A4) (fig. 8). |
| | L'imbuto per il caffè pre-macinato (A6) si è intasato. | Svuotare l'imbuto con l'aiuto del pennello (C5) come descritto al par. “14.8 Pulizia dell'imbuto per l'introduzione del caffè pre-macinato”. |

| MESSAGGIO VISUALIZZATO | POSSIBILE CAUSA | RIMEDIO |
|---|---|---|
| Macinato troppo fine Regolare macinino ESC per annullare | La macinatura è troppo fine e quindi il caffè fuoriesce troppo lentamente o non esce del tutto. | Ripetere l'erogazione caffè e ruotare la manopola di regolazione macinatura (A3) (fig. 7) di uno scatto verso il numero 7 in senso orario, mentre il macinacaffè è in funzione. Se, dopo aver fatto almeno 2 caffè, l'erogazione dovesse risultare ancora troppo lenta, ripetere la correzione agendo sulla manopola di regolazione di un altro scatto (vedi par. "9.4 Regolazione del macinacaffè"). Se il problema persiste, assicurarsi che il serbatoio acqua (A18) sia inserito a fondo. |
| | Se è presente il filtro addolcitore (C4) potrebbe esserci stato il rilascio di una bolla d'aria all'interno del circuito che ne ha bloccato l'erogazione. | Inserire l'erogatore acqua calda (C6) in macchina ed erogare un pò di acqua finché il flusso è regolare. |
| Ridurre dose caffè ESC per annullare | È stato utilizzato troppo caffè. | Selezionare un gusto più leggero premendo  (B3) oppure ridurre la quantità di caffè pre-macinato. |
| Inserire erogatore acqua | L'erogatore acqua (C6) non è inserito o è male inserito. | Inserire l'erogatore acqua a fondo (fig. 4). |
| Inserire contenitore latte | Il contenitore latte (D) non è inserito correttamente. | Inserire il contenitore latte a fondo (fig.16). |
| Inserire gruppo infusore | Dopo la pulizia non è stato reinserito l'infusore (A9). | Inserire l'infusore come descritto nel par. "14.9 Pulizia dell'infusore". |
| Circuito vuoto Riempire circuito Acqua calda Confermare? | Il circuito idraulico è vuoto. | Premere  (B3) e far defluire l'acqua dall'erogatore (C6) finché l'erogazione è regolare. Se il problema persiste verificare che il serbatoio acqua (A18) sia inserito a fondo. |
| Premere OK per CLEAN | Il contenitore latte (D) è stata inserita con la manopola regolazione schiuma (D1) in posizione CLEAN. | Per procedere con la funzione CLEAN, premere  (B3) o ruotare la manopola regolazione schiuma in un'altra posizione. |
| Manopola su CLEAN ESC per annullare | È stato appena erogato latte e pertanto è necessario procedere alla pulizia dei condotti interni del contenitore latte (D). | Ruotare la manopola regolazione schiuma (D1) in posizione CLEAN (fig. 19). |
| Ruotare manopola regolazione schiuma | Il contenitore latte (D) è stata inserita con la manopola regolazione schiuma (D1) in posizione CLEAN. | Ruotare la manopola regolazione schiuma in una delle posizione regolazione schiuma latte. |
| Decalcificare ESC per annullare OK per decalcificare (~45 minuti) | Indica che è necessario decalcificare la macchina. | E' necessario eseguire al più presto il programma di decalcificazione descritto nel cap. "15. Decalcificazione". |
| Sostituire filtro ESC per annullare OK per sostituire | Il filtro addolcitore (C4) è esaurito. | Sostituire il filtro o rimuoverlo seguendo le istruzioni del cap. "17. Filtro addolcitore". |

| MESSAGGIO VISUALIZZATO | POSSIBILE CAUSA | RIMEDIO |
|---|---|---|
| Allarme generico | L'interno della macchina è molto sporco. | Pulire accuratamente la macchina come descritto nel cap. "14. Pulizia". Se dopo la pulizia, la macchina visualizza ancora il messaggio, rivolgersi ad un centro di assistenza. |
|  | Ricorda che è necessario procedere alla pulizia dei condotti interni del contenitore latte (D). | Ruotare la manopola regolazione schiuma (D1) in posizione CLEAN (fig. 19). |
|  | Ricorda che il filtro addolcitore (C4) è esaurito ed è necessario procedere alla sostituzione o alla rimozione. | Sostituire il filtro o rimuoverlo seguendo le istruzioni del cap. "17. Filtro addolcitore". |
|  | Ricorda che è necessario decalcificare la macchina. | E' necessario eseguire al più presto il programma di decalcificazione descritto nel cap. "15. Decalcificazione". L'eventuale richiesta, da parte della macchina, di due cicli di decalcifica molto ravvicinati è da considerarsi normale, come conseguenza del sistema evoluto di controllo implementato nella macchina. |
| ECO | Il risparmio energetico è attivo. | Per disattivare il risparmio energetico seguire le indicazioni del par. "8.6 Generale" - "Risparmio energetico:" |
|  | Indica che la macchina è in collegamento bluetooth con un dispositivo. | |



21. RISOLUZIONE DEI PROBLEMI

In basso sono elencati alcuni possibili malfunzionamenti.

Se il problema non può essere risolto nel modo descritto, si deve contattare l'Assistenza Tecnica.

| PROBLEMA | POSSIBILE CAUSA | RIMEDIO |
|-----------------------|---|--|
| Il caffè non è caldo. | Le tazze non sono state pre-riscaldate. | Riscaldare le tazze risciacquandole con dell'acqua calda (N.B: si può utilizzare la funzione acqua calda). |
| | I circuiti interni dell'apparecchio si sono raffreddati perché sono trascorsi 2/3 minuti dall'ultimo caffè. | Prima di fare il caffè riscaldare i circuiti interni con un risciacquo (vedi par. "8.1 Risciacquo"). |
| | La temperatura caffè impostata è bassa. | Impostare dal menù una temperatura più alta (vedi par. "8.6 Generale" - "Imposta temperatura,""). |

| PROBLEMA | POSSIBILE CAUSA | RIMEDIO |
|---|---|--|
| Il caffè è poco corposo o ha poca crema. | Il caffè è macinato troppo grosso. | Ruotare la manopola di regolazione macinatura (A3) di uno scatto verso il numero 1 in senso antiorario mentre il macinacaffè è in funzione (fig. 7). Procedere uno scatto alla volta fino ad ottenere un'erogazione soddisfacente. L'effetto è visibile solo dopo l'erogazione di 2 caffè (vedi par. "9.4 Regolazione del macinacaffè"). |
| | Il caffè non è adatto. | Utilizzare caffè per macchine da caffè espresso. |
| Il caffè fuoriesce troppo lentamente oppure a gocce. | Il caffè è macinato troppo fine. | Ruotare la manopola di regolazione macinatura (A3) di uno scatto verso il numero 7 in senso orario, mentre il macinacaffè è in funzione (fig. 7). Procedere uno scatto alla volta fino ad ottenere un'erogazione soddisfacente. L'effetto è visibile solo dopo l'erogazione di 2 caffè (vedi par. "9.4 Regolazione del macinacaffè"). |
| L'apparecchio non eroga il caffè | L'apparecchio rileva delle impurità al suo interno: il display visualizza "Attendere prego". | Attendere che l'apparecchio ritorni pronto all'uso e selezionare di nuovo la bevanda desiderata. Se il problema persiste, rivolgersi al Centro Assistenza Autorizzato. |
| Il caffè non esce da uno oppure entrambi i beccucci dell'erogatore. | I beccucci dell'erogatore caffè (A14) sono otturati. | Pulire i beccucci con uno stuzzicadenti (fig. 24B). |
| L'apparecchio non si accende | La spina non è collegata alla presa. | Collegare la spina alla presa (fig. 1). |
| | L'interruttore generale (A7) non è premuto. | Premere l'interruttore generale in posizione I (fig. 2). |
| | Il connettore del cavo alimentazione (C8) non è ben inserito. | Inserire a fondo il connettore nell'apposita sede sul retro dell'apparecchio (fig. 1). |
| L'infusore non si può estrarre | Non è stato eseguito correttamente lo spegnimento | Eseguire lo spegnimento premendo il tasto  (A12) (fig. 6) (vedi cap. "7. Spegnimento dell'apparecchio"). |
| Al termine della decalcificazione, l'apparecchio richiede un terzo risciacquo | Durante i due cicli di risciacquo, il serbatoio (A18) non è stato riempito fino al livello MAX. | Procedere come richiesto dall'apparecchio, svuotando però prima la vaschetta raccogliogocce (A24), per evitare che l'acqua trabocchi. |
| Il latte non esce dal tubo erogazione (D5) | Il coperchio (D2) del contenitore latte è sporco | Pulire il coperchio del latte come descritto nel par. "14.10 Pulizia del contenitore latte". |

| PROBLEMA | POSSIBILE CAUSA | RIMEDIO |
|---|--|--|
| Il latte ha bolle grandi oppure esce a spruzzi dal tubo erogazione latte (D5) oppure è poco schiumato | Il latte non è sufficientemente freddo o non è parzialmente scremato o scremato | Utilizzare latte totalmente scremato, oppure parzialmente scremato, a temperatura di frigorifero (circa 5°C). Se il risultato non è ancora quello desiderato, provare a cambiare marca di latte. |
| | La manopola regolazione schiuma (D1) è mal regolata. | Regolare secondo le indicazioni del par. "10.2 Regolare la quantità di schiuma". |
| | Il coperchio (D2) o la manopola regolazione schiuma (D1) del contenitore latte sono sporchi | Pulire il coperchio e la manopola del contenitore latte come descritto nel par. "14.10 Pulizia del contenitore latte". |
| | L'ugello acqua calda (A15) è sporco | Pulire l'ugello come descritto al par. "14.11 Pulizia dell'ugello acqua calda". |
| Lo scaldalatte è caldo nonostante sia disattivato | Sono state preparate diverse bevande in successione | |
| La macchina non è in uso ed emette dei rumori o dei piccoli sbuffi di vapore | La macchina è pronta all'uso o è stata spenta da poco e alcune gocce di condensa cadono all'interno del vaporizzatore ancora caldo | Questo fenomeno fa parte del normale funzionamento dell'apparecchio; per limitare il fenomeno, svuotare la vaschetta raccogli-gocce. |