

МАЗМҰНЫ

1. НЕГІЗГІ ҚАУІПСІЗДІК ТУРАЛЫ ЕСКЕРТУЛЕР	387
2. ҚАУІПСІЗДІК ЕСКЕРТУЛЕРІ.....	388
2.1 Осы пайдалану нұсқаулығында пайдаланылған белгілер	388
2.2 Пайдалану мақсаты	388
2.3 Пайдалану нұсқаулығы.....	388
3. КІРІСПЕ.....	388
3.1 Жақшадағы әріптер.....	388
3.2 Ақаулықтарды жою және жөндеу 388	
3.3 Қолданбаны жүктеп алыңыз!	389
4. СИПАТТАМА	389
4.1 Құрылғының сипаттамасы	389
4.2 Басқару тақтасының сипаттамасы.....	389
4.3 Қосымша құралдардың сипаттамасы.....	390
4.4 Сүт ыдысының сипаттамасы	390
5. ПАЙДАЛАНБАС БҰРЫН.....	390
5.1 Құрылғыны тексеру	390
5.2 Құрылғыны орнату.....	390
5.3 Құрылғыны жалғау	390
5.4 Құрылғы параметрлерін орнату... 390	
6. ҚҰРЫЛҒЫНЫ ІСКЕ ҚОСУ.....	391
7. ҚҰРЫЛҒЫНЫ ӨШІРУ.....	391
8. МӘЗІР ПАРАМЕТРЛЕРІ.....	391
8.1 Rinsing (Шаю).....	392
8.2 Language (Тіл)	392
8.3 Күтім көрсету.....	392
8.4 Сусындардың бағдарламасын жасау	393
8.5 Менің сусындарым бағдарламасын жасау	394
8.6 Жалпы	394
8.7 Bluetooth.....	395
8.8 Статистика	396
9. КОФЕ ЖАСАУ	396
9.1 Уақытша өзгеретін кофе дәмі. 396	
9.2 Кофе дәндерінен қолданып автоматты рецепттерді жасау 396	
9.3 Кофені тартылған кофеден жасау	397
9.4 Кофе тартқышты реттеу	398
9.5 Ыстығырақ кофе алу туралы кеңестер	398
10. КАППУЧИНО ЖӘНЕ СҮТ НЕГІЗІНДЕГІ СУСЫНДАРДЫ ЖАСАУ	398
10.1 Сүт ыдысын толтыру және бекіту	398
10.2 Көпіршік мөлшерін реттеу	399
10.3 Каппучино және сүт негізіндегі сусындарды автоматты түрде жасау	399
10.4 Сүт ыдысын пайдаланған соң тазалау	399
11.  БАҒДАРЛАМАЛАУ ЖӘНЕ ТАҢДАУ	400
12. ЫСТЫҚ СУ ҚҰЮ	401
13. БУ ШЫҒАРУ	401
13.1 Сүтті көпіршіту үшін буды пайдалану туралы кеңестер ...	401
13.2 Ыстық су/бу шүмегін қолданудан соң тазалау.....	401
14. ТАЗАЛАУ	402
14.1 Құрылғыны тазалау	402
14.2 Құрылғының ішкі айналымын тазалау	402
14.3 Тартылған кофе ыдысын тазалау	402
14.4 Тамшы науасын және су жиналу науасын тазалау	402
14.5 Кофе құрылғысын ішін тазалау....	403
14.6 Су ыдысын тазалау	403
14.7 Кофе шүмектерін тазалау	403
14.8 Тартылған кофе воронкасын тазалау	403
14.9 Демдеу торын тазалау	403
14.10..... Сүт ыдысын тазалау	404
14.11 Ыстық су қондырмасын тазалау	404
15. ҚАҚ ТАЗАЛАУ.....	404
16. СУ ҚАТТЫЛЫҒЫН ОРНАТУ	406
16.1 Су қаттылығын өлшеу.....	406
16.2 Су қаттылығын орнату.....	406
17. СУ ЖҰМСАРТҚЫШ СҮЗГІ	406
17.1 Сүзгіні орнату.....	406
17.2 Сүзгіні ауыстыру.....	407
17.3 Сүзгіні шығару	407
18. ТЕХНИКАЛЫҚ ДЕРЕКТЕР.....	408
19. ТЕХНИКАЛЫҚ СИПАТТАМАЛАРЫ ..	408
20. КӨРСЕТІЛЕТІН ХАБАРЛАР	408
21. АҚАУЛЫҚТАРДЫ ЖОЮ	411

1. НЕГІЗГІ ҚАУІПСІЗДІК ТУРАЛЫ ЕСКЕРТУЛЕР

- Бұл құрылғыны қозғалу, сезу немесе ойлану мүмкіндіктері шектелген адамдарға (балаларды қоса) немесе осы құрылғыға қатысты тәжірибесі немесе білімі жоқ адамдарға ықтимал қауіп-қатерлер мен құрылғыны қауіпсіз жолмен пайдалану туралы нұсқау берілмейінше және олар бақыланбайынша пайдалануға болмайды.
- Құрылғымен ойнамауын қамтамасыз ету үшін балаларды қадағалау қажет.
- Тазалауды және пайдаланушы орындайтын техникалық күтімді балаларға бақылаусыз орындатпау керек.
- Құрылғыны ешқашан суға батыру арқылы тазаламаңыз.
- Бұл тек үйде пайдалануға арналған құрылғы. Дүкендердегі, офистердегі және басқа жұмыс орталарындағы қызметкерлер тамақтанатын орындарда; фермаларда; қонақүйлердегі, мотельдердегі және басқа қонақ күту орталарындағы клиенттерге; төсек және таңғы ас беретін орталарда.
- Егер ашалы қосқыш немесе қуат сымы зақымданса, барлық қауіп-қатерлердің алдын алу үшін оны тек тұтынушыларды қолдау қызметтері ауыстыруы керек.

ТЕК ЕУРОПАЛЫҚ НАРЫҚҚА АРНАЛҒАН:

- Бұл құрылғыны 8 жастан асқан балаларға тек оларға ықтимал қауіп-қатерлер мен құрылғыны қауіпсіз жолмен пайдалану туралы нұсқау берілгенде және бақыланғанда ғана пайдалануға болады. Тазалауды және пайдаланушы орындайтын техникалық күтімді балалар 8 жастан аспаса және бақылауда болмаса орындамауы керек. Құрылғыны және қуат сымын 8 жастан аспаған балалардан аулақ ұстаңыз.
- Бұл құрылғыны қозғалу, сезу немесе ойлану мүмкіндіктері шектелген адамдарға немесе осы құрылғыға қатысты тәжірибесі немесе білімі жоқ адамдарға тек оларға ықтимал қауіп-қатерлер мен құрылғыны қауіпсіз жолмен пайдалану туралы нұсқау берілгенде және олар бақыланғанда ғана пайдалануға болады.
- Балалардың құрылғымен ойнамауы керек.
- Құрылғы қараусыз қалатын кезде және оны құрастыру, оның бөлшектерін шешу немесе тазалау алдында оны әрқашан розеткадан ажыратып жүріңіз.



Осы таңбамен белгіленген беттер пайдалану барысында ыстық болады (бұл таңба тек кейбір үлгілерде ғана бар).

2. ҚАУІПСІЗДІК ЕСКЕРТУЛЕРІ

2.1 Осы пайдалану нұсқаулығында пайдаланылған белгілер

Маңызды ескертулер осы таңбалармен анықталады. Осы ескертулерді құрметтеу өте маңызды болып табылады.



Қауіпті!

Мұндай ескертуді елемей электр тогына түсу салдарынан өмірге қауіп төндіретін жарақатқа себеп болуы мүмкін.



Маңызды!

Мұндай ескертуді елемей жарақаттануға немесе құрылғыны зақымдауға себеп болуы мүмкін.



Күйіп қалу қаупі бар!

Мұндай ескертуді елемей күйіп қалуға әкеп соқтырады.



Ескеріңіз:

Бұл таңба пайдаланушыға арналған маңызды кеңесті немесе ақпаратты білдіреді.



Қауіпті!

Бұл – электрлік құрылғы, сондықтан ол электр тогына түсуге себеп болуы мүмкін. Сондықтан, осы қауіпсіздік туралы ескертулерді ұстануыңыз керек:

- Құрылғыны ылғал қолдарыңызбен немесе аяқтарыңызбен тұртпеңіз.
- Сымды ешқашан ылғал қолмен ұстамаңыз.
- Розетканың құрылғыны қажет кезде ажыратуға болатындай оңай қол жеткізетін жерде орналасқанына көз жеткізіңіз.
- Тек ашалы қосқыштан ұстап ажыратыңыз. Ешқашан сымнан ұстап тартпаңыз, себебі оны зақымдауыңыз мүмкін.
- Құрылғыны толық ажырату үшін, оны розеткадан ажыратуыңыз керек.
- Егер құрылғы ақаулы болса, оны жөндеуге тырыспаңыз. Оны өшіру үшін розеткадан ажыратыңыз және тұтынушыны қолдау қызметтерімен хабарласыңыз.
- Құрылғыны тазаламас бұрын, оны әрқашан розеткадан суырыңыз да, суытып қойыңыз.



Маңызды:

Барлық орам (пластик қалталар, полистирен көбігі) материалдарын балалардан аулақ ұстаңыз.



Күйіп қалу қаупі бар!

Бұл құрылғы ыстық су шығарады және пайдалану барысында ол бу қалыптасуы мүмкін.

Су шашырандыларынан немесе ыстық будан абай болыңыз.

Құрылғы қолданып жатқан кезде, кесе текшесі өте ыстық болуы мүмкін.

2.2 Пайдалану мақсаты

Бұл құрылғы кофе, сүт негізіндегі сусындар және ыстық су дайындауға арналған.

Кез келген басқа қолданыс дұрыс емес және қауіпті болып есептеледі. Өнім жасаушысы құрылғыны дұрыс пайдаланбаудан туындайтын зақым үшін жауапты емес.

2.3 Пайдалану нұсқаулығы

Құрылғыны пайдаланбас бұрын осы пайдалану нұсқаулығын мұқият оқып шығыңыз. Мұндай пайдалану нұсқауларын елемей күйіп қалуға немесе құрылғыны зақымдауға себеп болуы мүмкін. Өнім жасаушысы осы нұсқауды елемеден туындайтын зақым үшін жауапты болмайды.



Ескеріңіз:

Осы пайдалану нұсқаулығын сақтап қойыңыз. Егер құрылғы басқа адамдарға берілсе, оларды осы пайдалану нұсқаулығымен бірге беру керек.

3. КІРІСПЕ

Осы дәннен эспрессо және капучино жасау құрылғысын таңдағаныңызға рахмет.

Жаңа құрылғыңызды рахатыңызға пайдаланасыз деп үміттенеміз. Осы пайдалану нұсқаулығын оқып шығуға бірнеше минут бөліңіз. Бұл барлық қауіп-қатерлер мен құрылғының зақымдануының алдын алады.

3.1 Жақшадағы әріптер

Жақша ішіндегі әріптер 2-3-беттердегі "Құрылғы сипаттамасы" бөліміндегі шартты белгілерге сілтейді.

3.2 Ақаулықтарды жою және жөндеу

Проблемалар болған жағдайда, алдымен оларды "20. Көрсетілген хабарлар" және "21. Ақаулықтарды жою" бөлімдеріндегі ақпаратты оқып шығыңыз.

Егер проблема осылай шешілмесе және қосымша ақпарат талап етсеңіз, "Тұтынушыларды қолдау қызметі" қосымша парағында берілген нөмірге

қоңырау шалу арқылы тұтынушыны қолдау қызметімен хабарласыңыз.

Егер еліңіз берілген елдер тізімінен табылмаса, кепілдікте берілген нөмірге қоңырау шалыңыз. Егер жөндеу қажет болса, De'Longhi тұтынушыны қолдау қызметтерімен ғана хабарласыңыз. Мекенжайлар құрылғымен бірге берілген кепілдік куәлігінде берілген.

3.3 Қолданбаны жүктеп алыңыз!



Функциялардың көбін De'Longhi Coffee Link қолданбасымен қашықтан басқаруға болады. Қолданбада саусақ ұшымен тұрткенде құрылғыдағы мәліметтермен бірге кофе әлемі туралы мәліметтерді, кеңестерді және қызықты мәліметтерді табуға болады.



Бұл белгі Қолданбаны қолданып басқару немесе кеңес беру туралы функцияларды бөлектейді.

Сондай-ақ, 3 жаңа сусынды жасауға және оларды құрылғыда сақтауға болады.



Ескеріңіз:

Үйлесімді құрылғыларды мына сайттан көріңіз: "compatibledevices.delonghi.com".

4. СИПАТТАМА

4.1 Құрылғының сипаттамасы

(3-бет, А)

- A1. Дәндер ыдысының қақпағы
- A2. Үстіңгі қақпақ
- A3. Тартуды реттеу дөңгелегі
- A4. Дәндер ыдысы
- A5. Тартылған кофе воронкасының қақпағы
- A6. Тартылған кофе воронкасы
- A7. Негізгі қосқыш
- A8. Қуат сымын қосқыш ұяшығы
- A9. Демдеу торы
- A10. Демдеу торының қақпағы
- A11. Кесе жылытқыш
- A12. түймесі: құрылғыны іске қосу және өшіру (күту режимі)

- A13. Басқару тақтасы
- A14. Кофе шүмектері (биіктігі реттеледі)
- A15. Ыстық су және бу түтігінің қондырмасы
- A16. Су жиналатын науа
- A17. Су ыдысының қақпағы
- A18. Су бағы
- A19. Су жұмсартқыш сүзгінің корпусы
- A20. Тартылған кофе ыдысы
- A21. Кесе науасы
- A22. Тамшы науасындағы су деңгейінің көрсеткіші
- A23. Тамшы науа торы
- A24. Тамшы науасы

4.2 Басқару тақтасының сипаттамасы

(2-бет, В)

Басқару тақтасындағы бірнеше түйменің қос функциялары бар. Ол сипаттамада жақшалардың ішінде көрсетілген.

B1. Дисплей: пайдаланушыға құрылғыны пайдалану барысында нұсқаулар береді.

B2. : құрылғы параметрлерінің мәзірі (Меню параметрлері бөлімінде болған кезде ол таңдалған функциядан шығуға және негізгі мәзірге қайтуға арналған "ESC" пернесі ретінде жұмыс істейді)

B3. : дәм таңдау(Параметрлер мәзіріне (MENU) кірген кезде, ол жасалған таңдауды растайтын ОК түймесі ретінде әрекет етеді)

B4. : Сусынды таңдау мәзірі (тікелей таңдалатын сусындардан басқа): Ristretto (Ристретто), Espresso Lungo (Эспрессо лунго), 2 Espresso (2 эспрессо), Flat white (Уайт флэт), Espresso Macchiato (Эспрессо макиато), Cappuccino+ (Каппучино+), Cappuccino Mix (Каппучино микс), Hot water (Ыстық су), Steam (Бу)(жоғары жылжу үшін басыңыз)

B5. : Менің сусындарым таңдау мәзірі. Параметрлер мәзірінен алдында жоспарланғаннан басқа ("8.1 Менің сусындарымның бағдарламасын жасау"), сусын құрылғыны алғаш рет қолданған кезде бағдарламаланады (төмен жылжу үшін басыңыз)

Тікелей таңдалатын сүт негізіндегі сусындар:

- B6. : Каппучино
- B7. : Latte macchiato (латте макиато)
- B8. : Hot milk (Ыстық сүт)

- B9. : Caffe latte (Кафелатте)
- Тікелей таңдалатын кофе түрлері:**
- B10. : Espresso (Эспрессо)
- B11. : Doppio+ (Диппо+)
- B12. : Coffee (Кофе)
- B13. : Long (Ұзын)

4.3 Қосымша құралдардың сипаттамасы

(2-С беті)

- C1. Көрсеткіш қағаз (Ағылшын тіліндегі нұсқауларға тіркелген)
- C2. Тартылған кофе өлеушісі
- C3. Қақ тазартқыш
- C4. Су жұмсартқыш сүзгі (кейбір үлгілерде ғана бар)
- C5. Тазалау щеткасы
- C6. Ыстық су шүмегі
- C7. Шүмекті босату түймесі
- C8. Қуат сымы

4.4 Сүт ыдысының сипаттамасы

(2-бет, D)

- D1. Көпіршікті реттеу және ТАЗАЛАУ дөңгелегі
- D2. Сүт ыдысының қақпағы
- D3. Сүт ыдысы
- D4. Сүт сору түтігі
- D5. Көпіршітілген сүт шүмегі (реттеледі)

5. ПАЙДАЛАНБАС БҰРЫН

5.1 Құрылғыны тексеру

Орамды ашқан соң, құрылғы бөлшектерінің түгелдігін, зақымданбаған және барлық керек-жарақтардың (С) болуын тексеріңіз. Егер құрылғының зақымданғаны көрініп тұрса, оны пайдаланбаңыз. De'Longhi тұтынушыларды қолдау қызметтерімен хабарласыңыз.

5.2 Құрылғыны орнату



Маңызды!

Құрылғыны орнатқан кезде, мына қауіпсіздік туралы ескертулерге назар аударуыңыз керек:

- Құрылғы қызу береді. Құрылғыны пайдаланылатын жерге орналастырған соң, құрылғының беттері мен бүйірдегі және арттағы қабырға арасына 3 см, ал кофе жасағыштың үстіне 15 см бос орын қалдырыңыз.

- Құрылғыға кірген су оны зақымдауы мүмкін. Құрылғыны шүмектерге немесе раковиналарға жақын қоймаңыз.
- Құрылғыдағы су қатып қалса, ол зақымдануы мүмкін. Бұл құрылғыны температурасы нөлден төмен түсуі мүмкін бөлмеге орнатпаңыз.
- Қуат сымын (С8) қыры өткір немесе беті ыстық заттарға тимейтіндей етіп жүргізіңіз (мысалы, электрлік ыстық плиталар).

5.3 Құрылғыны жалғау



Маңызды!

Розетка қуаты кернеуінің құрылғы астындағы мәліметтер тақтасында көрсетілген кернеуге сәйкестігін тексеріңіз.

Құрылғыны тек жерге тиімді жолмен тұйықталған және ток қуаты кемінде 10 А болатын розеткаға қосыңыз.



Егер розетка қуаты құрылғыдағы қуатқа сай болмаса, тиісті розетка түрін білікті электр маманына ауыстыртыңыз.



5.4 Құрылғы параметрлерін орнату



Ескеріңіз:

- Құрылғыны зауытта тексерген кезде кофе пайдаланылды, сондықтан, кофе тартқышта кофе іздері қалса, бұл – қалыпты нәрсе. Дегенмен, бұл құрылғының жаңа екеніне кепілдік беріледі.
 - Судың қаттылығын мына бөліміндегі нұсқауларға жүгіне отырып, тез арада реттеңіз: "16. Су қаттылығын реттеу" бөлімінен көріңіз.
1. Қуат сымының (С8) жалғағышын құрылғының артқы жағындағы ұяшыққа енгізіңіз және құрылғыны розеткаға (А8) жалғаңыз (1-сурет). Құрылғының артындағы негізгі қосқыштың (А7) басылғанына көз жеткізіңіз (2-сурет);
 2. "Language" (Тіл): екі нүктелі сызықтың арасында қажетті тіл көрінгенше  (B4) немесе  (B5) таңдау көрсеткілерін басып, одан кейін растау үшін  (B3) түймесін басыңыз. Құрылғы дисплейінде (B1) көрсетілген мына нұсқауларды орындаңыз:
 3. "Fill tank" (Ыдысты толтыру): су ыдысын (А18) шығарыңыз, МАХ жолағына дейін (ыдыстың ішкі бетінде орналасқан) таза сумен толтырып (3А суреті), ыдысты орнына салыңыз (3В суреті);

4. "Insert water spout" (Су шүмегін енгізу): ыстық су шүмегінің (C6) қондырмаға (A15) (4-сур.) бекітілгенін тексеріп, оның астына сыйымдылығы кемінде 100 мл болатын бір ыдысты қойыңыз (5-сурет);
5. "Water circuit empty, Fill water circuit, Hot water, Confirm?" (Су айналымы бос, су айналымын толтырыңыз, ыстық су, растайсыз ба?);
6. Растау үшін  түймесін басыңыз. Бұл құрылғы ыстық суды шүмектен автоматты түрде ағызады және тоқтатады.

Кофе жасау құрылғысы енді әдеттегідей пайдалануға дайын.

Ескеріңіз:

- Алғаш рет пайдаланған кезде, ол қанағаттанарлық нәтижені 4/5 капучино жасағаннан кейін береді.
- Алғаш рет пайдаланған кезде, су айналымы бос болады және құрылғы шулы болуы мүмкін: айналым толтырылған сайын шу азая түседі.
- Алғашқы 5-6 капучиноны жасап жатқан кезде, қайнап жатқан судың дыбысы естілсе, бұл – қалыпты жағдай. Одан кейін дыбыс бәсеңдейді.
- Кофенің рахатын одан бетер күшейту және құрылғының тиімділігін жақсарту үшін, біз келесі бөлімінде сипатталғандай, су жұмсартқыш сүзгіні (C4) орнатуды "17. Су жұмсартқыш сүзгі" бөлімінде сипатталғандай етіп орындауды ұсынамыз. Егер сіздегі үлгі осы сүзгімен жабдықталмаса, оны De'Longhi техникалық қызмет орталығынан тапсырыс беру арқылы аласыз.

6. ҚҰРЫЛҒЫНЫ ІСКЕ ҚОСУ

Ескеріңіз:

Құрылғыны іске қоспас бұрын, құрылғының артындағы негізгі қосқыштың (A7) қосылғанын тексеріңіз (2-сурет).

Құрылғы іске қосылған сайын, ол кедергі жасауға болмайтын алдын ала қыздыру және шаю циклін автоматты түрде орындайды. Құрылғы тек осы цикл аяқталған соң ғана пайдалануға дайын болады.

Күйіп қалу қаупі бар!

Шаю барысында кофе шүмегінен (A14) шамалы су шығады және төмендегі тамшы науасына (A24) жиналады. Су шашырандыларынан абай болыңыз.

- Құрылғыны іске қосу үшін  түймесін (A12) (6-сурет) басыңыз. Дисплейде "Heating Please wait" (Қызуда, күте тұрыңыз) хабары көрінеді (B1).
- Қызған соң "Rinsing" (Шаю) хабары бірте-бірте толатын прогресс жолағымен бірге көрінеді. Ыстық су айналымының әсерінен су қайнату бөлігімен қоса құрылғының ішкі ағын түтіктері де қызғады.

Құрылғы "Select your beverage" (Сусынды таңдаңыз) хабары шыққан кезде тиісті температураға жетеді.

7. ҚҰРЫЛҒЫНЫ ӨШІРУ

Құрылғы кофе жасау үшін пайдаланылғаннан кейін кез келген уақытта ол автоматты шаю процесін орындайды.

Күйіп қалу қаупі бар!

Шаю барысында кофе шүмектерінен (A14) аздап ыстық су шығады және төмендегі тамшы науасына жиналады. Су шашырандыларынан абай болыңыз.

- Құрылғыны өшіру үшін  түймесін (A12 - 6-сурет) басыңыз;
- Құрылғы шаю циклін орындайды, сосын дисплейде (B1) (жабдықталған болса) "Turning off underway Please wait" (Өшірілу орындалуда, күтіңіз) хабары көрінеді де, құрылғы өшеді (күту режиміне өтеді).

Ескеріңіз!

Егер құрылғы ұзақ уақыт бойы пайдаланылмаған болса, алдымен "босату" процедурасын орындаңыз ("8.3 Күтім көрсету" - "Айналымды босату:" бөлімдерін көріңіз), сосын құрылғыны розеткадан былай ажыратыңыз:

- алдымен құрылғыны  түймесін (6-сурет) басу арқылы өшіріңіз;
- негізгі қосқышты босатыңыз (A7) (2-сурет).

Маңызды!

Құрылғы іске қосуды болған кезде негізгі қосқышты ешқашан баспаңыз.

8. МӘЗІР ПАРАМЕТРЛЕРІ

Мәзірде 8 элемент бар, кейбірі бағыныңқы топтарға бөлінген:





- Rinsing (Шаю);
- Language (Тіл);
- Maintenance (Күтім көрсету):
 - Descale (Қақ тазалау),
 - Install filter (Сүзгі орнату),

- (сүзгі орнатылған болса): Replace filter (Сүзгіні ауыстыру),
- (сүзгі орнатылған болса): Remove filter (Сүзгіні алу);
- Emptying the circuit (Айналымды босату);
- Prg. beverages (Сусындар бағд.);
- Prg. (Бағд.) My beverages (Менің сусындарым);
- General (Жалпы):
- Set temperature (Температураны орнату),
- Су қаттылығы,
- Автоматты түрде өшіру,
- Энергияны үнемдеу,
- Сигнал,
- Кесе жылытқыш,
- Кесе шамы
- Әдепкі сусындар,
- Әдепкі мәндер;
- Bluetooth
- Статистика.

8.1 Rinsing (Шаю)

Бұл функцияны кофе шүмегінен (A14) және ыстық су/бу шүмектерінен (C6), енгізілген болса, ыстық су ағызу үшін пайдаланыңыз, құрылғының ішкі айналымын тазалау және қыздыру үшін пайдаланыңыз.



Ыстық су және кофе шүмектерінің астына ең аз сыйымдылығы 100 мл болатын ыдысты қойыңыз. Бұл функцияны іске қосу үшін, мына әрекеттерді орындаңыз:

1. Мәзірге кіру үшін  түймесін (B2) басыңыз;
2.  (B4) немесе  (B5) таңдау көрсеткісін екі нүктелі сызықтар арасында "Language" (Тіл) көрінгенше басыңыз;
3. Шаюды бастау үшін  (B3) түймесін басыңыз.

Маңызды! Күйіп қалу қаупі бар.

Ыстық су құю барысында құрылғыны қараусыз қалдырмаңыз.

4. Бірнеше секундтан соң, құрылғының ішкі айналымын тазалау және қыздыру үшін алдымен кофе шүмектерінен ыстық су ағады, сосын барып ыстық су/бу шүмегінен ағады (егер ол енгізілген болса). Дисплейде "Rinsing" (Шаю) хабары кофе дайындау барысында бірте-бірте толатын прогресс жолағымен бірге көрсетіледі;









5. Шаюды тоқтату үшін  (B5) немесе  (B2) түймесін басыңыз немесе ол автоматты түрде аяқталғанын күтіңіз.

Ескеріңіз!

- Егер құрылғы 3-4 күн бойы пайдаланылмаған болса, қайта іске қосылған кезде, оны пайдаланбас бұрын 2/3 рет шаюды қатаң ұсынамыз;
- Тазалап болғаннан кейін тарту ыдысында (A20) судың болуы қалыпты жағдай.

8.2 Language (Тіл)

Дисплей (B1) тілін өзгерту үшін, мына әрекетті орындаңыз:





1. "Settings" (Параметрлер) мәзіріне кіру үшін  белгішесін (B2) басыңыз;
2.  (B4) немесе  (B5) таңдау көрсеткісін екі нүктелі сызықтар арасында "Language" (Тіл) көрінгенше басыңыз;
3.  (B3) түймесін басыңыз. Қол жетімді тілдер көрсетіледі;
4. Екі нүктелі сызықтар арасында қажетті тіл көрінгенше  немесе  көрсеткілерін басыңыз;
5. Рас тау үшін  түймесін басыңыз;
6. Құрылғы "Settings" (Параметрлер) мәзіріне қайтады;
7. Сосын мәзірден шығу үшін  түймесін басыңыз.











8.3 Күтім көрсету

Уақыт өткен кезде құрылғы талап ететін барлық жөндеу жұмыстарын осы жерден табуға болады:

- **Қақ тазалау:** Қақ тазалау туралы нұсқауларды "15. Қақ тазалау" бөлімінен көріңіз.
- **Сүзгіні орнату/Сүзгіні ауыстыру/Сүзгіні алу:** Сүзгіні орнату, ауыстыру немесе алу әдісі туралы нұсқауларды (C4) "17. Су жұмсартқыш сүзгі" бөлімінен көріңіз.
- **Айналымды босату:**

Әрекетті таңдау үшін, мына әрекеттерді жалғастырыңыз:

1. "Settings" (Параметрлер) мәзіріне кіру үшін  белгішесін (B2) басыңыз;
2.  (B4) немесе  (B5) таңдау көрсеткісін екі нүктелі сызықтар арасында "Maintenance" (Күтім көрсету) көрінгенше басыңыз;
3. Рас тау үшін  (B3) түймесін басыңыз;















4. Екі нүктелі сызықтар арасында "Water circuit emptying" (Су айналымын босату) көрінгенше  немесе  көрсеткілерін басыңыз;
 5.  түймесін басыңыз;
 6. Confirm? (Растау керек пе?): Растау үшін  түймесін немесе алдыңғы экранға оралу үшін  түймесін басыңыз;
 7. "Empty grounds container" (Тартылған кофе ыдысын босату): тартылған кофе ыдысын (A20) шығарыңыз және босатыңыз.  түймесін басыңыз;
 8. "Empty drip tray" (Тамшы науасын босату): тамшы науасын босатыңыз (A24) және құрылғыға тартылған кофе ыдысымен және тормен бірге салыңыз (A23).  түймесін басыңыз;
 9. "Place 0.5l container under spouts" (Шүмектің астына 0,5 л ыдыс қойыңыз): кофе ағатын шүмектердің (A14) және ыстық су шүмегінің (C6) астына ыдыс қойыңыз.  түймесін басыңыз;
-  **Маңызды! Күйіп қалу қаупі бар**
- Айналма босап жатқанда құрылғыны қараусыз қалдырмаңыз.
10. "Rinsing, Please wait" (Шайылуда, күтіңіз): құрылғы шаю циклін кофе шүмектерінен орындайды;
 11. "Empty water tank" (Су ыдысын босатыңыз): су ыдысын (A18) шығарып, оны толық босатыңыз да,  түймесін басыңыз;
 12. (Сүзгі орнатылатын болса) "Remove filter" (Сүзгіні алу): сүзгіні ыдыстан алып,  түймесін басыңыз;
 13. "Insert tank, Press OK" (Ыдысты салып, ОК түймесін басыңыз): ыдысты орнына қойып,  түймесін басыңыз;
 14. "Water circ. emptying underway" (Су айналымын босату орындалуда): құрылғының айналымды босатқанын күтіңіз; (маңызды: шүмектерден ағатын су ыстық болады!); Айналма босаған кезде, құрылғы шуы артуы мүмкін: бұл – толықтай қалыпты нәрсе.
 15. "Empty drip tray" (Тамшы науасын босату): тамшы науасын алып, босатыңыз да, қайта салыңыз, сосын  түймесін басыңыз;
 16. "Emptying complete press ok to turn off" (Босату аяқталды, өшіру үшін ОК түймесін басыңыз):  түймесін басыңыз. Құрылғы сөнеді.



Ескеріңіз!



Құрылғыны келесіде қайта қосқан кезде, айналымды қайта толтыру қажет болады: "5.1 Құрылғы параметрлерін орнату" бөлімінің 3-тармағынан басталатын нұсқауларды орындаңыз.





8.4 Сусындардың бағдарламасын жасау

Құрылғы әдепкі параметр бойынша қалыпты мөлшерлерді құю режиміне автоматты түрде орнатылады. Бұл мөлшерді өзгерту және тікелей таңдалған сусындарды және "DRINK MENU" (Сусын мәзірі)  (B4) реттеу үшін, мына әрекеттерді орындаңыз:



1. Құрылғыны "4.2 Making automatic recipes using coffee beans" (Кофе дәндерінен қолданып автоматты рецепттерді жасау) немесе "5.3 Сүт ыдысын толтыру және бекіту" және "8.1 Көпіршік мөлшерін реттеу" бөлімдерінде сипатталғандай етіп дайындаңыз;
 2. "Settings" (Параметрлер) мәзіріне кіру үшін  белгішесін (B2) басыңыз;
 3.  (B4) немесе  (B5) көрсеткілерін екі нүктелі сызықтар арасында "Prp. beverages" (Сусындар бағд.) көрінгенше басыңыз;
 4. Растау үшін  (B3) түймесін басыңыз: құрылғы реттеуге болатын сусындар тізімдерін береді;
 5.  немесе  көрсеткілерін екі нүктелі сызықтар арасында қажетті сусын көрінгенше басыңыз: растау үшін  түймесін басыңыз;
 6. **Кофе негізіндегі сусындар:** дисплейде "Program aroma" (Дәмді бағдарламалау) көрінеді:  немесе  таңдау көрсеткілерін қажетті дәм таңдалғанша басыңыз ("4.1 Кофе дәмін уақытша өзгерту" бөлімін көріңіз), таңдауды растау үшін  түймесін басыңыз. Одан кейін сусын дайындау басталып, дисплейде "Program coffee" (Кофені бағдарламалау) жазуы құйылған мөлшерді көрсететін прогресс жолағымен бірге көрінеді: қалаған мөлшер құйылған кезде,  немесе  түймесін басыңыз.
- Капучино және сүт негізіндегі кофе:** дәмді таңдаған және растаған соң, сусын дайындау басталып, дисплейде "Program milk" (Сүтті бағдарламалау) жазуы құйылған сүт мөлшерін көрсететін прогресс жолағымен бірге көрінеді: қалаған мөлшер құйылған кезде,  немесе  түймесін басыңыз. Одан кейін құрылғы

кофе дайындайды: кофенің қажетті мөлшері құйылған кезде құюды тоқтату үшін  немесе  түймесін басыңыз.

Ыстық су:  түймесін басыңыз. Қю басталады: қажетті мөлшер құйылған кезде,  немесе  түймесін басыңыз.

7. "Save parameters?" (Параметрлер сақталсын ба?): параметрлерді сақтау үшін  немесе  түймесін басыңыз (болмаса,  немесе  түймесін басыңыз).

8. "Parameters saved" (Параметрлер сақталды) немесе "Parameters not saved" (Параметрлер сақталмады). Құрылғы қайтадан пайдалануға дайын.

Дайындауды кез келген уақытта тоқтату үшін  немесе  түймесін басыңыз.

Ескеріңіз!

Ұзақтық минималдық бағдарламалаланатын мөлшерге жеткен кезде дисплейде "OK ▲" -  (B5) көрінеді.

8.5 Менің сусындарым бағдарламасын жасау



Алдыңғы бөлімде ("16.1 Сусындарды бағдарламалау") сипатталған процедураларды орындаңыз, сусындарды  (B5) бөлімінде параметрлер мәзірінен "Prg. My beverages" (Менің сусындарымды бағдарламалау) опциясын таңдау арқылы немесе "11.



Бағдарламалау және таңдау" бөлімінде сипатталғандай етіп орындаңыз.

8.6 Жалпы

Құрылғының негізгі функцияларын реттеу параметрлерін осы жерден табуға болады:

1. "Settings" (Параметрлер) мәзіріне кіру үшін  белгішесін (B2) басыңыз;



2.  (B4) немесе  (B5) таңдау көрсеткісін екі нүктелі сызықтар арасында "General" (Жалпы) көрінгенше басыңыз; растау үшін  (B3) түймесін басыңыз;

3.  (B4) немесе  (B5) таңдау көрсеткілерін екі нүктелі сызықтың арасында қажетті элемент көрінгенше басып, әрбір параметрге арналған арнайы нұсқауларды орындаңыз:

• Температураны орнату:

Кофе жасау үшін пайдаланылатын судың температурасын өзгерту үшін, мыналарды орындаңыз:

4.  түймесін басыңыз. Дисплейде ағымдағы мән көрсетіледі (B1) және "New" (Жаңа) мәні жыпылықтайды;

5.  (B4) немесе  (B5) таңдау көрсеткілерін қолданып, қалаған жаңа мәнді таңдаңыз;

6. Қажетті мән (төмен, орташа, жоғары, максималды) таңдалған кезде,  түймесін басыңыз.

Дисплей алдыңғы экранға қайтарылады.



• Су қаттылығы:

Су қаттылығын анықтау және орнату туралы нұсқауларды "16. Су қаттылығын реттеу" бөлімінен көріңіз.

• Автоматты өшіру (күту):

Авто өшіру уақытын құрылғы 15 не 30 минуттан немесе 1, 2 немесе 3 сағаттан кейін өшірілетін етіп өзгертуге болады

4.  түймесін басыңыз. Дисплейде ағымдағы мән көрсетіледі (B1) және "New" (Жаңа) мәні жыпылықтайды;



5.  (B4) немесе  (B5) таңдау көрсеткілерін қолданып, қалаған жаңа мәнді таңдаңыз;

6. Қажетті мән (15 мин, 30 мин, 1 сағат, 2 немесе 3 сағат) таңдалған кезде,  түймесін басыңыз.

Дисплей алдыңғы экранға қайтарылады.

• Қуат үнемдеу:

Қуат үнемдеу мүмкіндігін ажырату немесе іске қосу үшін, мыналарды орындаңыз:

4.  түймесін басыңыз.  (Disable? (Өшіру керек пе?) немесе "Enable?" (Қосу керек пе) арқылы растаған кезде дисплейде (B1) ағымдағы күй ("Enabled" (Қосулы) немесе "Disabled" (Өшірулі) көрінеді;

5. Функцияны өшіру немесе қосу үшін  түймесін басыңыз.

Дисплей алдыңғы экранға қайтарылады.

Ескеріңіз!

• функция қосылған кезде дисплейде "ECO" белгісі көрінеді.



• Қуат үнемдеу режимінде болған кезде, бірінші кофе, капучино немесе сүт негізіндегі кофе

құйылғанша бірнеше секунд өтеді, себебі құрылғы қайта қызуы керек.

- Сүт ыдысы (D) салынса, "Energy Saving" (Қуат үнемдеу) мүмкіндігін іске қосу мүмкін емес.

• Сигнал:

Бұл функцияны сигналды қосу немесе өшіру үшін пайдаланыңыз. Мына әрекетті орындаңыз:



4.  түймесін басыңыз.  (Disable? (Өшіру керек пе?) немесе "Enable?" (Қосу керек пе) арқылы растаған кезде дисплейде (B1) ағымдағы күй ("Enabled" (Қосулы) немесе "Disabled" (Өшірулі) көрінеді;

5. Функцияны өшіру немесе қосу үшін  түймесін басыңыз.

Дисплей алдыңғы экранға қайтарылады.

• Кесе жылытқыш

Кофе жасамас бұрын, кесе жылытқышты қосу (A11) және кеселерді сөрелерге қою үшін.

4.  түймесін басыңыз.  (Disable? (Өшіру керек пе?) немесе "Enable?" (Қосу керек пе) арқылы растаған кезде дисплейде (B1) ағымдағы күй ("Enabled" (Қосулы) немесе "Disabled" (Өшірулі) көрінеді;



5. Функцияны өшіру немесе қосу үшін  түймесін басыңыз.

Дисплей алдыңғы экранға қайтарылады.

• Кесе шамы

Бұл функция кесе шамын іске қосады немесе ажыратады. Бұл шамдар кофе немесе сүт негізіндегі сусын жасалған сайын және әрбір шау циклі сайын жанады.

Бұл функцияны ажырату немесе іске қосу үшін, мыналарды орындаңыз:



4.  түймесін басыңыз.  (Disable? (Өшіру керек пе?) немесе "Enable?" (Қосу керек пе) арқылы растаған кезде дисплейде (B1) ағымдағы күй ("Enabled" (Қосулы) немесе "Disabled" (Өшірулі) көрінеді;



5. Функцияны өшіру немесе қосу үшін  түймесін басыңыз.

• Әдепкі сусындар

Барлық сусындар немесе алдында бағдарламасы жасалған жеке сусындар үшін әдепкі мәндерді ысыру мақсатында осы функцияны пайдаланыңыз.

4.  (B3) түймесін басыңыз. Дисплейде (B1) реттелген сусындар мен "All" (Барлығы) тармағы көрінеді;

5. Дәмі мен мөлшер параметрлерін әдепкі мәндеріне қалпына келтіру үшін "All" (Барлығы) параметрін таңдаңыз немесе қажетті сусынды таңдап,  (B3) немесе  (B5) түймесін басыңыз;

6. "Reset?" (Қалпына келтірілсін бе?): әдепкі мәндерді қалпына келтіру үшін  (B3) немесе  (B5) түймесін басыңыз.



7. "Reset complete" (Қалпына келтіру аяқталды): құрылғы қалпына келтіруді растап, алдыңғы экранға оралады.

Басқа сусынды қалпына келтіру үшін, 4-пункттен бастап қайталаңыз да,  (B2) түймесін басыңыз.

• Әдепкі мәндер:

Барлық құрылғы мен сусын параметрлерін қалпына келтіру үшін осы функцияны қолданыңыз (құрылғы қолданылған кезде алғаш рет таңдалған күйде қалатын тілден басқа).

4.  (B3) түймесін басыңыз;

5. Дисплейде "Reset?" (Қайта орнату керек пе?) көрінеді: барлық параметрлерді қайта орнату үшін  (B3) немесе  (B5) түймесін басыңыз;

6. "Reset complete" (Қалпына келтіру аяқталды): құрылғы қалпына келтіруді растап, алдыңғы экранға оралады.

Шығу үшін  (B2) түймесін басыңыз.



8.7 Bluetooth

Бұл мәзірде мобильді телефоннан кофе құрылғысын анықтау үшін сериялық нөмірді тауып, құрылғының PIN қорғанысын іске қоса аласыз.

1. "Settings" (Параметрлер) мәзіріне кіру үшін

 белгішесін (B2) басыңыз;

2.  (B4) немесе  (B5) таңдау көрсеткісін екі нүктелі сызықтар арасында "Bluetooth" көрінгенше басыңыз;



3.  (B4) немесе  (B5) таңдау көрсеткішімен қажетті элементті таңдау және растау үшін  (B3) түймесін басыңыз.

• Сериялық нөмір:

4.  түймесін басыңыз. Дисплейде (B1) сериялық нөмір пайда болады. Бұл нөмір қолданба арқылы Bluetooth арқылы қосылғыңыз келген құрылғыны міндетті түрде анықтайды;









5. Алдыңғы экранға оралу үшін  түймесін басыңыз.

• PIN қорғанысы:

4.  түймесін басыңыз. Дисплейде (B1) орнатылған PIN коды мен "Enabled, Disable?" (Қосулы, өшіру керек пе?) сұрағы (немесе "Disabled, Enable?" (Өшірулі, қосу керек пе?) сұрағы) көрінеді;
5. Әрекетті растау үшін  түймесін басыңыз. Дисплей алдыңғы экранға қайтарылады.

8.8 Статистика

Бұл құрылғыға қатысты статистиканы көрсетеді. Статистикаларды көрсету үшін, мына әрекеттерді орындаңыз:

1. "Settings" (Параметрлер) мәзіріне кіру үшін  белгішесін (B2) басыңыз;
2.  (B4) немесе  (B5) таңдау көрсеткісін екі нүктелі сызықтар арасында "Statistics" (Статистика) көрінгенше басыңыз;
3.  (B3) түймесін басыңыз: дисплейде (B1) құрылғыдағы статистика көрінеді: тармақтар арасында жылжу үшін  (B4) немесе  (B5) таңдау көрсеткісін пайдаланыңыз;
4. Сосын шығу үшін  (B2) түймесін басыңыз. Негізгі экранға оралу үшін,  түймесін қайта басыңыз.



9. КОФЕ ЖАСАУ

9.1 Уақытша өзгеретін кофе дәмі

Автоматты рецепттерде кофенің дәмі уақытша өзгеретін болса,  (B3) түймесін басыңыз:

	Реттелетін (жоспарланған болса) / Стандарт
	X-LIGHT (Қосымша шам)
	LIGHT (Шам)
	MEDIUM (Орташа)
	STRONG (Қою)
	X-STRONG (Өте қою)
	("4.1 Тартылған кофеден кофе дайындау" бөлімін қараңыз)

Ескеріңіз:







- Дәмнің өзгеруі сақталмайды және келесі уақытта сусын автоматты түрде құйылады, құрылғы әдепкі мәнді таңдайды ( АВТО).
- Дәмді уақытша реттеу мен сусынды құю арасында бірнеше секунд өтетін болса, дәм әдепкі мәнге қайтарылады ( АВТО).

9.2 Кофе дәндерінен қолданып автоматты рецепттерді жасау

Маңызды!

Ешқашан жасыл, карамельденген немесе қант қосылған кофе дәндерін пайдаланбаңыз, себебі олар кофе тартқышқа жабысып, оны пайдалануға жарамайтын етуі мүмкін.





1. Контейнерді кофе дәндерімен (A4) (8-сурет) толтырыңыз;
2. Кофе шүмектерінің астына (A14) орналастырыңыз:
 - 1 кесе кофе жасағыңыз келсе, 1 кесе қойыңыз (9-сурет);
 - 2 кесе кофе жасағыңыз келсе, 2 кесе қойыңыз (бөлім соңындағы ескертпені көріңіз).
3. Шүмектерді кеселерге қарай мүмкіндігінше төмендетіңіз. Кілегейлі кофе осылай жасалады (10-сурет);
4. Қажетті кофені таңдаңыз:

Тікелей таңдалатын сусындар			
Рецепт	Мөлшері	Бағдарламаланатын мөлшер	Әдепкі дәм
 Эспрессо (B10)	≈ 40 мл	≈ 30 және ≈ 80 мл аралығында	
 Кофе (B12)	≈ 180 мл	≈ 100 - ≈ 240 мл	
 DOPPIO+ (Диппо+) (B11)	≈ 120 мл	≈ 80 - ≈ 180 мл	

 Ұзын (B13)	≈ 160 мл	≈ 115 - ≈ 250 мл	
 (B4) ішінен таңдалатын кофесі бар сусындар			
Espresso Lungo (Эпрессо-лунго)	≈ 120 мл	≈ 80 - ≈ 180 мл	
Ристретто	≈ 30 мл	≈ 20 - ≈ 40 мл	
2 эспрессо	≈ 40 мл x 2 кесе	--	

5. Дайындау басталады. Дисплейде (B1) таңдалған сусын кофе дайындау барысында бірте-бірте толатын прогресс жолағымен бірге көрсетіледі.

Ескеріңіз:

- Жалғыз сусындарды дайындау кезінде "X2"  (B4) түймесін басы арқылы бір уақытта 2 кесе РИСТРЕТТО, ЭСПРЕССО, ЭСПРЕССО ЛУНГО кофесін дайындауға болады (хабар дайындаудың басында бірнеше секунд көрсетіледі).
- Құрылғы кофе жасап жатқан кезде, құюды кез келген уақытта  (B5) немесе  (B2) түймесін басы арқылы тоқтатуға болады.
- Құюдың соңында кеседегі кофе мөлшерін көбейту үшін "▲ EXTRA" (Қосымша) -  түймесін (B4) басып тұрсаңыз болғаны (3 секунд). Қалаған мөлшер құйылған соң,  (B5) басы арқылы тоқтатыңыз.

Кофе жасалған соң, құрылғы келесі сусындарды жасауға дайын болады.

Ескеріңіз:

- Құрылғыны пайдалану барысында әр түрлі хабарлар көрсетілуі мүмкін (Fill tank (Ыдысты толтырыңыз), Empty grounds container (Тартылған кофе ыдысын босатыңыз), т.б.). Олардың мағыналары "21. Ақаулықтарды жою" бөлімінде түсіндірілген.
- Кофені ыстық етіп жасау туралы ақпаратты "5.2 Ыстығырақ кофе алу туралы кеңестер" бөлімінен көріңіз.
- Егер кофе тамшылап құйылса, тым сұйық болса және жеткілікті деңгейде кілегейлі болмаса

немесе тым салқын болса, "21. Ақаулықтарды жою" бөліміндегі кеңестерді оқып шығыңыз.

- Жеке дәміңізге сәйкес сусындарды реттеу үшін "16.1 Сусындарды бағдарламалау" және "8.1 Менің сусындарымды бағдарламалау" бөлімдерін қараңыз.

9.3 Кофені тартылған кофеден жасау

Маңызды!

- Құрылғы өшірулі болған кезде ешқашан тартылған кофені салмаңыз, әйтпесе ол құрылғының қуыс-қуыстарына таралып, оны былғауы мүмкін. Бұл құрылғыны зақымдауы мүмкін.
- Ешқашан 1 деңгей мөлшерден (C2) артық пайдаланбаңыз, әйтпесе ол кофе құрылғысының ішін былғауы немесе воронканы (A6) бітеп тастауы мүмкін.

Ескеріңіз:



Егер тартылған кофені пайдалансаңыз, сіз бір уақытта тек бір кофе жасай аласыз.



-  (B3) түймесін дисплейде (B1) "☞" көрінгенше қайталап басыңыз.
- Воронканың бітеліп қалмағанына көз жеткізіп, бір деңгей мөлшеріндегі тартылған кофені салыңыз (11-сурет).
- Кофе шүмегінің астына бір кесе қойыңыз (A14) (9-сурет).
- Қажетті кофені таңдаңыз:

Тікелей таңдалатын сусындар	
Рецепт	Мөлшері
 Эспрессо (B10)	≈ 40 мл
 Кофе (B12)	≈ 180 мл
 Ұзын (B13)	≈ 160 мл
 (B4) ішінен таңдалатын кофесі бар сусындар	
Espresso Lungo (Эпрессо-лунго)	≈ 120 мл
Ристретто	≈ 30 мл

5. Дайындау басталады. Дисплейінде таңдалған сусын кофе дайындау барысында бірте-бірте толатын прогресс жолағымен бірге көрсетіледі.

i **Ескеріңіз:**

Құюдың соңында кеседегі кофе мөлшерін көбейту үшін **▲ EXTRA** (Қосымша) -  түймесін (B4) басып тұрсаңыз болғаны (3 секунд). Қалаған мөлшер құйылған соң,  (B5) басу арқылы тоқтатыңыз.

! **Маңызды!**  **LONG (Ұзын) кофесін дайындау:** Дайындау процесінің ортасында "Add pre-ground coffee" (Тартылған кофе қосу) хабары көрінеді. Тартылған кофенің бір деңгейдегі мөлшерін салып,  (B3) немесе  (B5) түймесін басыңыз.

i **Ескеріңіз:**

Егер "Қуат үнемдеу" режимі белсенді болса, бірінші кофе құйылмас бұрын бірнеше секунд күту керек болуы мүмкін.

- Құрылғыны пайдалану барысында әр түрлі хабарлар көрсетілуі мүмкін (Fill tank (Ыдысты толтырыңыз), Empty grounds container (Тартылған кофе ыдысын босатыңыз), т.б.). Олардың мағыналары "21. Ақаулықтарды жою" бөлімінде түсіндірілген.
- Кофені ыстық етіп жасау туралы ақпаратты "5.2 Ыстығырақ кофе алу туралы кеңестер" бөлімінен көріңіз.
- Егер кофе тамшылап құйылса, тым сұйық болса және жеткілікті деңгейде кілегейлі болмаса немесе тым салқын болса, "21. Ақаулықтарды жою" бөліміндегі кеңестерді оқып шығыңыз.

9.4 Кофе тартқышты реттеу

Кофе тартқыш әдепкі параметр бойынша кофені дұрыс дайындайтындай етіп орнатылады және оны реттеудің қажеті жоқ.

Дегенмен, алғашқы бірнеше кесе кофені жасағаннан кейін кофенің өте әлсіз және кілегейлі емес екендігі немесе оның өте жай құйылатыны байқалса (тамшылап тұрса), оны тартуды реттеу дөңгелегін (A3) (7-сурет) реттеу арқылы түзетуге болады.

i **Ескеріңіз:**

Тартуды реттеу дөңгелегін тек кофе тартқыш сусын дайындаудың бастапқы кезеңінде жұмыс істеп тұрған кезде ғана бұрау керек.



Егер кофе өте баяу құйылса немесе мүлдем құйылмаса, дөңгелекті сағат тілі бағытымен "7" санына қарай бір рет "сырт" еткізіп бұраңыз.

Толық кілегейлі кофе жасау үшін, сағат тілі бағытына қарсы 1 санына қарай бір рет "сырт" еткізіп бұраңыз (бір бұрағанда бір реттен артық "сырт" еткізіп бұрамаңыз, әйтпесе кофе тамшылап құйылуы мүмкін).

Бұл реттеулердің нәтижесі тек 2 кесе кофе жасалғаннан кейін ғана байқалады. Егер бұл реттеу қажетті нәтижені бермесе, дөңгелекті тағы бір рет "сырт" еткізіңіз.

9.5 Ыстығырақ кофе алу туралы кеңестер

Кофе ыстық болуы үшін, мыналарды орындауыңыз керек:

- шаю циклін параметрлер мәзірінде "Rinsing" (Шаю) функциясын таңдау арқылы орындаңыз ("8.1 Шаю" бөлімі);
- кеселерді ыстық сумен жылытыңыз ("12. Ыстық су құю" бөлімін қараңыз);
- кофенің температурасын "Settings" (Параметрлер) мәзірінде көтеріңіз ("8.2 Жалпы" бөлімін қараңыз).

10. КАППУЧИНО ЖӘНЕ СҮТ НЕГІЗІНДЕГІ СУСЫНДАРДЫ ЖАСАУ

i **Ескеріңіз:**

- Сүттің көпіршігі аз болуына немесе үлкен көбіктердің болуына жол бермес үшін, сүт ыдысының қақпағы (D2) мен ыстық су қондырмаларын (A15) "8.2 Сүт ыдысын пайдаланған соң тазалау", "4.3 Сүт ыдысын тазалау" және "9.1 Ыстық су қондырмасын тазалау" бөлімдерінде сипатталғандай әдіспен тазалап отырыңыз.

10.1 Сүт ыдысын толтыру және бекіту

1. Қақпақты алыңыз (D2) (12-сурет);
2. Сүт ыдысын (D3) жеткілікті сүт мөлшерімен сапта белгіленген MAX (13-сурет) деңгейіне дейін толтырыңыз. Ыдыстың бүйіріндегі әрбір белгі 100 мл сүтке негізделген;
3. Сүт сору түтігінің (D4) сүт ыдысы қақпағының төменгі жағына дұрыс енгізілгенін тексеріңіз (14-сурет);
4. Қақпақты ыдысқа қайта орналастырыңыз;

- Бар болса, шығу түймесін (С7) басу арқылы ыстық су/бу шүмегін шығарып алыңыз (С6) (15-сур.);
- Ыдысты түтік қондырмасына енгізіп, жеткен жеріне дейін итеріңіз (16-сурет). Құрылғы дыбысты сигнал шығарады (жабдықталған болса);
- Кофе (А14) және көпіршітілген сүт шүмектерінің (D5) астына жеткілікті көлемдегі үлкен кесені қойыңыз. Сүт шүмегінің ұзындығын реттеңіз. Оны кесеге жақындату үшін төмен басыңыз (17-сурет);
- Әрбір функцияға қатысты төмендегі нұсқауларды орындаңыз.

i **Ескеріңіз:**

- Қоюлау көпіршікке қол жеткізу үшін тоңазытқыш температурасында (шамамен 5°C) сақталған шайқалған немесе жартылай шайқалған сүтті пайдалану керек.
- Егер "Қуат үнемдеу" режимі іске қосылса, сусын құйылмас бұрын бірнеше секунд күту керек болуы мүмкін.

10.2 Көпіршік мөлшерін реттеу

Капучино және сүт негізіндегі кофе түрлерін дайындау барысында құйылатын сүттегі көпіршік мөлшерін реттеу үшін көпіршікті реттеу дөңгелегін (D1) бұраңыз.





Дөңгелек бағыты	Сипаттама	Келесі үшін ұсынылады...
	Көпіршік жоқ	ЫСТЫҚ СҮТ (көпіршіксіз) КАФЕЛАТТЕ
	Аз мөлшердегі көпіршік	ЛАТТЕ МАКИАТО / ФЛЭТ УАЙТ
	Көп мөлшердегі көпіршік	CAPUCCINO (КАППУЧИНО) / CAPUCCINO+ (КАППУЧИНО+) / CAPUCCINO MIX (КАППУЧИНО МИКС) / ESPRESSO MACCHIATO (ЭСПРЕССО МАКИАТО) / HOT MILK (Ыстық сүт) (көпіршікті)





10.3 Капучино және сүт негізіндегі сусындарды автоматты түрде жасау

- Сүт ыдысын (D) толтырыңыз және жоғарыда сипатталғандай етіп бекітіңіз;
- Қажетті сусынды таңдаңыз:

Тікелей таңдалатын сусындар:

-  : Cappuccino (Капучино) (B6)
-  : Latte Macchiato (Латте макиато) (B7)
-  : Hot milk (Ыстық сүт) (B8)
-  : Caffelatte (Кафелатте) (B9)



 (B4) түймесін басып таңдап,  (B3)

басып растаңыз:

- Flat white (Флэт уайт)
- Cappuccino+ (Капучино+)
- Cappuccino Mix (Капучино микс);
- Espresso macchiato (Эспрессо макиато)

- Бірнеше секундтан кейін таңдау автоматты түрде басталады және дисплейде таңдалған сусын кофе дайындау барысында бірте-бірте толатын прогресс жолағымен бірге көрсетіледі;
- Сүт құйылған соң, құрылғы кофеңі автоматты түрде жасайды (рецепт қажет ететін болса).

i **Ескеріңіз:**

-  (B2): дайындауды толық тоқтату және негізгі экранға оралу үшін басыңыз.
- "STOP" (Тоқтату)  (B5): сусынды аяқтау үшін сүттің не кофеңің құйылуын тоқтатыңыз және келесі кезеңге өтіңіз (ондай функция болса).
- Жеткізудің соңында, кеседегі кофе мөлшерін арттыру үшін "▲EXTRA" (Қосымша) -  түймесін (B4) басыңыз.
- Сүт ыдысын тоңазытқыштың сыртында ұзақ уақытқа қалдырмаңыз. Сүт неғұрлым жылы болса (5 °C – ең оңтайлысы), шығарылған көпіршік сапасы соғұрлым нашар болады.
- Сусындарды реттеуге болады ("16.1 Сусындарды бағдарламалау" және "8.1 Менің сусындарымды бағдарламалау" бөлімдерін қараңыз).

10.4 Сүт ыдысын пайдаланған соң тазалау



⚠ Маңызды! Күйіп қалу қаупі бар

- Сүт ыдысының (D) ішкі түтіктерін тазалап жатқан кезде, сүт шүмегінен (D5) шамалы ыстық су шығады. Су шашырандыларынан абай болыңыз.

Сүт функциясын пайдаланған сайын дисплейде (B1) "Set dial to CLEAN хабары сүт функциясын қолданған сайын көрінеді. Барлық сүт қалдықтарын кетіру үшін сипатталғандай тазалаңыз (немесе кейінірек тазалау үшін  (B2) түймесін басыңыз):

1. Сүт ыдысын (D) құрылғыда қалдырыңыз (оны босатудың қажеті жоқ);
2. Көпіршітілген сүт шүмегінің астына кесені немесе басқа ыдысты қойыңыз (19-сурет);
3. Көпіршікті реттеу дөңгелегін (D1) "CLEAN" (ТАЗАЛАУ) бағытына бұраңыз (18-сурет). Дисплейде "Cleaning underway" (Тазалау жүріп жатыр) хабары дайындау барысында бірте-бірте толатын прогресс жолағымен бірге көрсетіледі. Тазалау автоматты түрде тоқтайды;
4. Дөңгелекті көпіршік түрлерінің біріне қайта бұраңыз;
5. Сүт ыдысын алып, бу түтігінің қондырмасын (A15) әрқашан губкамен тазалаңыз (20-сурет).







Ескеріңіз!



- Бірнеше капучино немесе сүт негізіндегі кофені дайындау үшін, құрылғыны тек соңғы сусын дайындалған соң ғана тазалаңыз. Мұндай жағдайда негізгі мәзірге оралу үшін  түймесін қажет кезде басыңыз.
- Сүт ыдысын тазаламасаңыз, оның тазалауды қажет ететінін ескерту үшін дисплейде  белгісі көрсетіледі.
- Сүт ыдысын тоңазытқышта сақтауға болады.
- Тазалау алдында кейбір жағдайларда құрылғының қызғанын күтуіңіз керек.

11. БАҒДАРЛАМАЛАУ ЖӘНЕ ТАҢДАУ

 параметрінде жеке дәмдеріңізге реттелетін сусындарды таңдауға болады. Сусындар әлі орындалмаған болса, құрылғы құюды жалғастырмаc бұрын реттеу процедурасын сұрайды:



Бағдарламасы жасалмаған сусындар:

1.  (B5) түймесін басыңыз;
2.  (B4) немесе  (B5) көрсеткілерін екі нүктелі сызықтар арасында қалаған сусын көрінгенше басыңыз;
3. Сусынды таңдау үшін  түймесін (B3) басыңыз;
4. • **Кофесі бар сусындар:** дисплейде (B1) "Program agoma" (Дәмді бағдарламалау) жазуы көрінеді:  немесе  көрсеткі пернелерін қалаған дәм таңдалғанша басыңыз. Таңдауды





растау үшін  басыңыз: одан кейін сусын дайындау басталып, дисплейде "Program coffee" (Кофені бағдарламалау) жазуы құйылған мөлшерді көрсететін прогресс жолағымен бірге көрінеді: қалаған мөлшер құйылған кезде,  немесе  түймесін басыңыз.

- **Cappuccino and milk-based coffees (Капучино және сүт негізіндегі кофелер):** дәмді таңдаған және растаған соң, сусын дайындау басталып, дисплейде "Program milk" (Сүтті бағдарламалау) жазуы құйылған сүт мөлшерін көрсететін прогресс жолағымен бірге көрінеді: қалаған мөлшер құйылған кезде,  немесе  түймесін басыңыз. Одан кейін құрылғы кофе дайындайды: кофенің қажетті мөлшері құйылған кезде құюды тоқтату үшін  немесе  түймесін басыңыз.
5. "Save parameters?" (Параметрлер сақталсын ба?): параметрлерді сақтау үшін  немесе  түймесін басыңыз (болмаса,  немесе  (B3)) түймесін басыңыз.
 6. "Parameters saved" (Параметрлер сақталды) немесе "Parameters not saved" (Параметрлер сақталмады). Құрылғы қайтадан пайдалануға дайын.

Ескеріңіз!

Ұзақтық минималдық бағдарламаланатын мөлшерге жеткен кезде дисплейде "OK  -  (B5) көрінеді.

Бағдарламасы жасалған сусындар:

1.  (B5) түймесін басыңыз;
2.  (B4) немесе  (B5) көрсеткілерін екі нүктелі сызықтар арасында қалаған сусын көрінгенше басыңыз;
3. Таңдау үшін  (B3) түймесін басыңыз;
4. Дайындық аялдығы бағдарламаланған параметрлерге сай басталады.

Ескеріңіз:

- "2 My Espresso" (2 менің эспрессом) опциясын тек "My Espresso" (Менің эспрессом) бағдарламаланған кезде ғана таңдауға болады.
- "STOP" (Тоқтату)  (B5): сусынды аяқтау үшін сүттің не кофенің құйылуын тоқтатыңыз және келесі кезеңге өтіңіз (ондай функция болса).

- Жеткізудің соңында, кеседегі кофе мөлшерін арттыру үшін "▲EXTRA" (Қосымша) -  түймесін (B4) басыңыз.









12. ЫСТЫҚ СУ ҚҰЮ



Маңызды! Күйіп қалу қаупі бар.

Ыстық су құю барысында құрылғыны ешқашан қараусыз қалдырмаңыз.

1. Ыстық су/бу шүмегі (C6) ыстық су/бу түтігінің қондырмасына дұрыс тіркелгенін (A15) тексеріңіз;
2. Су шүмегі астына ыдыс қойыңыз (шашыраудың алдын алу үшін барынша жақын қойыңыз) (5-сурет);
3.  (B4) түймесін басып, мәзірдегі сусындар бойымен  (B4) немесе  (B5) таңдау көрсеткілері арқылы екі нүктелі сызықтың арасында "Hot water" (Ыстық су) көрінгенше жылжыңыз;
4.  (B3) түймесін басыңыз: дисплейде құйылған мөлшерді көрсететін прогресс жолағы көрінеді;
5. Құрылғы ыстық су құйып, құю автоматты түрде тоқтайды. Ыстық суды құюды қолмен тоқтату үшін,  немесе  (B3) түймесін басыңыз.



Ескеріңіз:

- Егер "Қуат үнемдеу" режимі белсенді болса, ыстық су құйылмас бұрын бірнеше секунд күту керек болуы мүмкін.
- Құйылған судың мөлшерін реттеуге болады ("16.1 Сусындардың бағдарламасын жасау" бөлімін қараңыз).





13. БУ ШЫҒАРУ





Маңызды! Күйіп қалу қаупі бар.

Бу шығару барысында құрылғыны қараусыз қалдырмаңыз.

1. Ыстық су/бу шүмегі (C6) ыстық су/бу түтігінің қондырмасына дұрыс тіркелгенін (A15) тексеріңіз;
2. Ыдысты қыздырылатын/көпіршітілетін сұйықтықпен толтырып, ыстық су/бу шүмегін сұйықтыққа батырыңыз;
3.  (B4) түймесін басып, мәзірдегі сусындар бойымен  немесе  таңдау көрсеткісін

(B5) басу арқылы екі нүктелі сызықтың арасында "Steam" (Бу) жазуы көрінгенше жылжыңыз;

4.  (B3) түймесін басыңыз: дисплейде құйылған мөлшерді көрсететін прогресс жолағы көрінеді;
5. Қажетті температураға немесе көпіршік деңгейіне қол жеткізілген соң, будың шығуын тоқтату үшін  немесе  (B3) түймесін басыңыз.



Маңызды!

Шашырандылардан күйіп қалудың алдын алу үшін, ішінде сұйықтығы бар ыдысты шығарып жатқан кезде әрқашан будың тоқтағанына көз жеткізіп отырыңыз.



Ескеріңіз!



Егер «Қуат үнемдеу» режимі белсенді болса, бу шығарылмас бұрын бірнеше секунд күту керек болуы мүмкін.

13.1 Сүтті көпіршіту үшін буды пайдалану туралы кеңестер

- Ыдыстың көлемін таңдаған кезде, сұйық заттың көлемі екі немесе үш есе көбейтетінін ескеріңіз.
- Қоюлау көпіршікке қол жеткізу үшін, тоңазытқыш температурасында (шамамен 5°C) сақталған шайқалған немесе жартылай шайқалған сүтті пайдаланыңыз.
- Кілегейлі көпіршік жасау үшін ыдысты жайлап қана жоғары қарай ырып жылжытыңыз.
- Көпіршігі нашар немесе көбіктері үлкен сүт болмас үшін, шүмекті (C6) әрқашан төмендегі бөлімде спатталғандай етіп тазалаңыз.

13.2 Ыстық су/бу шүмегін қолданудан соң тазалау

Сүт қалдықтарының жиналуына және оның (C6) бітеліп қалуына жол бермес үшін, ыстық су/бу шүмегін әрқашан тазалап отырыңыз.

1. Ыдысты ыстық су/бу шүмегінің астына қойып, аздап су құйыңыз ("12. Ыстық су құю" бөлімін қараңыз). Сосын ыстық су құйылуын  (B5) немесе  (B3) түймесін басу арқылы тоқтатыңыз.
2. Ыстық су/бу шүмегін суыту үшін бірнеше минут күтіп, босату түймесін (C7) басу арқылы шығарып алыңыз (15-сурет). Шүмекті бір қолыңызбен ұстап тұрып, басқа қолыңызбен капучино жасағышты төмен бұраңыз (21-сур.).

3. Бу түтігінің қондырмасын да төмен тарту арқылы шығарыңыз (22-сурет).
4. Қосылым шүмектеріндегі тесіктің бітеліп қалмағанын тексеріңіз. Қажет болса, тіс тазартқышпен тазартыңыз.
5. Шүмектің барлық бөлшектерін губкамен және ыстық сумен жуыңыз.
6. Байланыс қондырмасын орнына салып, капучино жасағышты қондырмаға жоғары қарай итеру және орнына түскенше сағат тілімен бұрау арқылы қайта енгізіңіз.

14. ТАЗАЛАУ

14.1 Құрылғыны тазалау

Құрылғының мына бөліктерін тұрақты түрде тазалап отыру керек:

- құрылғының ішкі тоғы;
- тартылған кофе ыдысы (A20);
- тамшы науасы (A24), су жиналу науасы (A16) және тор (A23);
- су ыдысы (A18);
- кофе шүмектері (A14);
- тартылған кофе воронкасы (A6);
- демдеу торы (A9) демдеу торының қақпағын (A10) ашқан соң қол жетімді болады;
- сүт ыдысы (D);
- ыстық су/бу түтігінің қондырмасы (A15);
- ыстық су/бу шүмегі (C6 - "2.2 Ыстық су/бу шүмегін қолданған соң тазалау" бөлімін қараңыз)



Маңызды!

- Кофе құрылғысын тазалау үшін еріткіштерді, қырғыш заттарды немесе спиртті пайдаланбаңыз. De'Longhi супер автоматты кофе құрылғыларын тазалау үшін тек осы құрылғыларға арналған химикаттарды ғана пайдалануыңыз керек.
- Тамшы науа торынан (A23) және сүт ыдысынан (D) басқа құрылғының кез келген құрамдас бөлшегін ыдыс аяқ жуғышта жууға болмайды.
- Қоқымдарды және кофе қалдықтарын кетіру үшін металдан жасалған заттарды пайдаланбаңыз, себебі олар құрылғының металл немесе пластмасса бөліктерін сырып тастауы мүмкін.

14.2 Құрылғының ішкі айналымын тазалау

Құрылғы 3/4 күн бойына қолданылмайтын болса, оны қайтадан қолданбас бұрын, оны қайта қосуды және мына әрекеттерді орындауды ұсынамыз:

- 2/3 шаю циклін орындау ("8.1 Шаю" бөлімін қараңыз);
- бірнеше секундқа ыстық су құю ("12. Ыстық су құю" бөлімін қараңыз).



Ескеріңіз:

Тазалап болғаннан кейін тарту ыдысында (A20) судың болуы қалыпты жағдай.

14.3 Тартылған кофе ыдысын тазалау

Дисплейде (B1) "Empty grounds container" (Тартылған кофе ыдысын босатыңыз) хабары көрсетілген кезде, тартылған кофе ыдысын босату және тазалау керек. Бұл құрылғы тартылған кофе ыдысы (A20) тазаланбайынша кофе жасау үшін пайдаланылмайды. Толық болмаса да, бірінші кофе дайындалғаннан кейін 72 сағат ішінде дисплейде тартылған кофе ыдысын босату туралы хабар көрсетіледі. 72 сағатты дұрыс есептеу үшін, құрылғыны қуат қосқышымен (A7) ешқашан өшірмеу керек.



Маңызды! Күйіп қалу қаупі бар

Егер бірнеше капучиноны бірнен соң бірін жасасаңыз, металдан жасалған кесе науасы (A21) қызаяды. Оны ұстамас бұрын суығанын күтіп, тек алдынан ғана ұстаңыз.

Тазалау үшін (тек құрылғымен):

- Тамшы науасын (A24) шығарыңыз (23-сурет), босатыңыз және тазалаңыз.
- Тартылған кофе ыдысын (A20) босатып, түбінде қалған барлық қалдықтарды кетіру үшін мұқият тазалаңыз. Оны берілген щеткадағы (C5) қырғышпен орындауға болады.
- Қызыл су жиналу науасын (A16) (қызыл) тексеріңіз және қажет болса босатыңыз.



Маңызды!

Тамшы науасын алып жатқан кезде тартылған кофе ыдысын тіпті онда шамалы кофе қалса да босату КЕРЕК.

Егер босатылмаса, келесі кофелерді жасаған кезде, тартылған кофе ыдысы шамадан тыс толып кетіп, құрылғы арналарын бітеуі мүмкін.

14.4 Тамшы науасын және су жиналу науасын тазалау



Маңызды!

Тамшы науасы (A24) ондағы су деңгейін көрсететін деңгей көрсеткішімен (A22) (қызыл) белгіленген (24-

сурет). Тамшы науасын индикатор кесе науасынан (A21) шығып тұрғанға дейін босату керек, әйтпесе, су науа жиегінен асып шығып, құрылғыны, құрылғы орналасқан жерді немесе оның айналасын бүлдіруі мүмкін.

Тамшы науасын алу үшін:

1. Тамшы науасы мен тартылған кофе ыдысын (A20) шығарыңыз (23-сурет);
2. Кесе науасын (A21) және тамшы науасының торын (A23) алып, тамшы науасы мен тартылған кофе ыдысын босатып, барлық бөліктерін жуыңыз;
3. Қызыл су жиналу науасын (A16) тексеріңіз және қажет болса босатыңыз;
4. Болған соң торы бар тамшы науасы мен тартылған кофе ыдысын орындарына салыңыз.

14.5 Кофе құрылғысын ішін тазалау

 **Ток соғу қаупі бар!**

Ішкі бөліктерді тазаламас бұрын, құрылғыны өшіру ("7. Құрылғыны өшіру" бөлімін қараңыз) және розеткадан ажырату керек. Кофе құрылғысын ешқашан суға батырмаңыз.

1. Құрылғының іші (тамшы науасын (A24) алған соң көрінетін) кірлемегенін тұрақты түрде (шамамен ай сайын) тексеріп отырыңыз. Қажет болса, кофе қалдықтарын берілген щеткамен (C5) және губкамен тазалаңыз;
2. Барлық қалдықтарды шаңсорғышпен тазалаңыз (25-сурет).

14.6 Су ыдысын тазалау

1. Су ыдысын (A18) тұрақты түрде (шамамен айына бір рет және су жұмсартқыш сүзгіні (C4) (егер бар болса) орнына салған сайын) дымқыл шүберекпен және шамалы жұмсақ ыдыс жуғыш сұйық затпен тазалап отырыңыз;
2. Сүзгіні (C4) алыңыз (егер бар болса) және ағынды сумен шайыңыз;
3. Сүзгіні орнына салыңыз (егер болса), ыдысты таза сумен толтырып, орнына салыңыз;
4. Сүзгіні (тек су жұмсартқыш сүзгісі бар үлгілер) қайта белсендіру үшін 100 мл су ағызыңыз.

14.7 Кофе шүмектерін тазалау

1. Кофе шүмектерін (A14) губкамен немесе шүберекпен тұрақты түрде тазалаңыз (26A сур.);
2. Кофе шүмектеріндегі тесіктердің бітеліп қалмағанын тексеріңіз. Қажет болса, кофе

қалдықтарын тіс тазартқышпен кетіріңіз (26B сур.).

14.8 Тартылған кофе воронкасын тазалау

Тартылған кофе воронкасының (A6) бітелмегенін тұрақты түрде (шамамен айына бір рет) тексеріп тұрыңыз. Қажет болса, кофе қалдықтарын берілген щеткамен (C5) тазалаңыз.

14.9 Демдеу торын тазалау

Демдеу торын (A9) кемінде айына бір рет тазалап отыру керек.

 **Маңызды!**

Құрылғы іске қосулы болған кезде демдеу торын алу мүмкін емес.

1. Құрылғының дұрыс өшірілгеніне көз жеткізіңіз ("7. Құрылғыны өшіру" бөлімін көріңіз);
2. Су ыдысын шығарыңыз (A18);
3. Құрылғының оң жағындағы демдеу торы орнының қақпағын (A10) (27-сурет) ашыңыз;
4. Түрлі-түсті босату түймелерін ішке қарай басып тұрып, демдеу торын сыртқа қарай тартып шығарыңыз (28-сурет);
5. Демдеу торын суға шамамен 5 минут батырып қойып, ағынды су астында шайыңыз;

 **Маңызды!**

Тек сумен шаю

Ыдыс жуғыш сұйық затты және ыдыс жуғыш құрылғыны пайдаланбаңыз

Демдеу торын ыдыс жуғыш сұйық затсыз тазалаңыз, себебі ол зақымдануы мүмкін.

6. Демдеу торының корпусында (демдеу торы орнының қақпағы арқылы көрінеді) қалған кез келген кофе қалдығын кетіру үшін арнайы щетканы (C5) пайдаланыңыз;
7. Тазалаған соң демдеу торын ішкі тірекке қарай сырғыту арқылы орнына салып, «сырт» етіп орнына түскенше PUSH (ИТЕРУ) белгісін толық енгенше ішке қарай басыңыз;

 **Ескеріңіз:**

Егер демдеу торын енгізу қиын болса, енгізбес бұрын оны екі ілгекті басу арқылы тиісті өлшемге бейімдеңіз (29-сурет).

8. Салынған соң, екі түсті түйменің шыққанына көз жеткізіңіз;
9. Демдеу торы орнының қақпағын жабыңыз;
10. Су ыдысын орнына салыңыз.

14.10 Сүт ыдысын тазалау

Сүт дайындап болған сайын сүт ыдысын (D) төменде сипатталғандай етіп тазалаңыз:

1. Қақпақты (D2) ашыңыз;
2. Сүт шүмегі (D5) мен ішке тарту түтігін (D4) алыңыз (30-сурет);
3. Көпіршікті реттеу дөңгелегін (D1) сағат тіліне қарсы "INSERT" (Енгізу) бағытына қарай бұрап (31-сурет), жоғары қарай тартып шығарыңыз;
4. Барлық құрамдас бөлшектерді ыстық сумен және жұмсақ жуғыш сұйықтықпен жуыңыз. **Барлық құрамдас бөлшектерін ыдыс жуғышта жууға жолағы текшесіне қою керек.**
5. Дөңгелектің астындағы бос орында және ойықта сүт қалдықтары қалмасын (32-сурет). Қажет болса, ойықты тіс тазартқыш таяқшамен қырғылаңыз;
6. Көпіршікті реттеу дөңгелегі орнының ішкі жағын ағынды сумен шайыңыз (33-сурет);
7. Ішке тарту түтігі мен сүт шүмегінің сүт қалдықтарын бітеліп қалмағанын тексеріңіз;

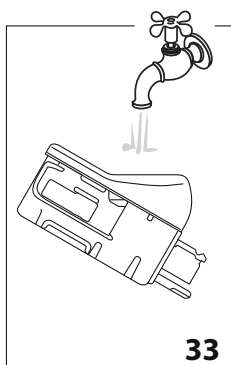

8. Дөңгелекті, шүмекті және сүт сору түтігін орнына салыңыз (INSERT (ЕНГІЗУ) сөзіне сай);
9. Қақпақты ыдысқа (D3) қайта орналастырыңыз.

14.11 Ыстық су қондырмасын тазалау

Сүт дайындаған сайын түтік қондырмасын (A15) губкамен шайбалардағы сүт қалдықтарын кетіру үшін тазалап отырыңыз (20-сурет).





15. ҚАҚ ТАЗАЛАУ













Маңызды!

- Қолданбас бұрын нұсқауларды және қақ тазартқыштағы жапсырмаларды оқып шығыңыз.
- Тек De'Longhi қақ тазалағышын ғана пайдалануыңыз керек. Басқа қақ тазалағышты

пайдалану және/немесе қақ тазалауды дұрыс орындамау өнім жасаушысының кепілдігінде қаралмаған ақаулықтарға себеп болуы мүмкін.

"Қағын тазалау, бас тарту үшін ESC түймесін басу, қағын тазалау үшін ОК түймесін басу (45 минут)" хабары дисплейде көрсетіледі (B1). Дереву қақтан тазалау үшін,  түймесін (B3) басып, нұсқауларды 6-пункттен бастап орындаңыз. Құрылғы қағын тазалауды кейінге қалдыру үшін  (B2) түймесін басыңыз: дисплейде  белгісі құрылғы қағын тазалау керектігін еске салу үшін көрінеді.

Қақтан тазалау мәзіріне қол жеткізу үшін:

1. Құрылғыны іске қосыңыз және ол пайдалануға дайын болғанша күтіңіз;
2. "Settings" (Параметрлер) мәзіріне кіру үшін  белгішесін (B2) басыңыз;
3.  (B4) немесе  (B5) таңдау көрсеткісін екі нүктелі сызықтар арасында "Maintenance" (Күтім көрсету) көрінгенше басыңыз:  басыңыз;
4.  немесе  таңдау көрсеткісін екі нүктелі сызықтар арасында "Descaling" (Күтім көрсету) көрінгенше басыңыз:  басыңыз;
5. Confirm? (Растау керек пе?) (45 минут):  басу арқылы растаңыз;
6. (Егер сүзгі орнатылған болса) "Remove filter" (Сүзгіні алу): су ыдысын алып (A18), су жұмсартқыш сүзгіні алыңыз да (C4) су ыдысын босатыңыз.  немесе  (B5) түймесін басыңыз;
7. "Pour descaler and water into tank" (Қақ тазалағышты және суды ыдысына құю): Қақ тазалағышты ыдыстың ішкі беті жағында белгіленген А деңгейіне дейін құйып (100 мл орамына қатысты), сосын В (34-сурет) деңгейіне дейін су (бір литр) құйыңыз да, су ыдысын орнына салыңыз.  түймесін басыңыз;

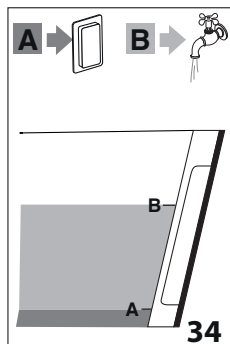

сасыңыз;  түймесін басыңыз;

8. "Empty drip tray" (Тамшы науасын босатыңыз): Тамшы науасын (A24) және тартылған кофе ыдысын (A20) алып,

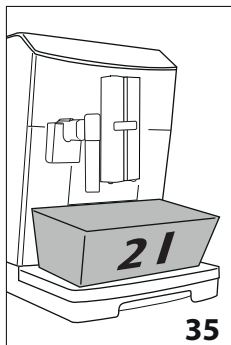

босатыңыз да, ауыстырыңыз.  түймесін басыңыз;

9. "Place 2L container empty under spouts" (2 л бос контейнерді шүмектерінің астына қойыңыз): Көлемі кемінде 2 литр болатын бос ыдысты ыстық су шүмегінің (С6) және кофе шүмегінің (А14) астына қойыңыз (35-сурет).  түймесін басыңыз;

Маңызды! Күйіп қалу қаупі бар

Кофе шүмегінен және ыстық су шүмегінен құрамында қышқылы бар ыстық су ағады. Осы ерітінді шашырандысынан абай болыңыз.

10. "Descaling underway" (Қақ тазалануда): Қақ тазалау бағдарламасы басталады және ыстық су және кофе шүмектерінен қақ тазалағыш сұйық зат шығады.

Шаюлар мен тоқтатулар қатары кофе құрылғысының ішіндегі барлық қақ қалдықтарын кетіру үшін автоматты түрде орындалады;

Шамамен 25 минуттан кейін қақтан тазалау тоқтатылады;

11. "Rinse tank and fill with water" (Ыдысын шайып, сумен толтыру): енді құрылғы таза сумен шаюға дайын. Қақты тазалау ерітіндісін жинау үшін қолданылатын контейнерді босатыңыз. Су ыдысын шығарып алыңыз, босатыңыз, ағын су астында шайыңыз және таза сумен МАХ деңгейіне дейін толтырып, құрылғыға салыңыз:  басыңыз;

12. "Place 2L container empty under spouts" (2 л бос контейнерді шүмектерінің астына қойыңыз): бос қақты тазалау ерітіндісін жинау үшін қолданылатын ыдысты кофе шүмектерінің және ыстық су шүмегінің астына қойып (35-сурет),  түймесін басыңыз;

13. "Rinsing Confirm?" (Шаю, растау керек пе?):  түймесін басыңыз;

14. "Rinsing underway" (Шаю орындалуда): алдымен кофе шүмектерінен, одан кейін ыстық су шүмегінен ыстық су құйылады;

15. Ыдыстағы су таусылған кезде, шайылатын суды жинақтау үшін қолданылатын контейнерді босатыңыз;

16. "Rinse tank and fill with water" (Ыдысын шайып, сумен толтыру): су ыдысын алып, таза сумен МАХ деңгейіне дейін толтырыңыз.  түймесін басыңыз;

17. (Егер сүзгі орнатылған болса): суды жұмсартқыш сүзгіні су бағының корпусына (бұрын алына) салып, құрылғыдағы ыдысты ауыстырыңыз және  түймесін басыңыз;

18. "Place 2L container empty under spouts" (2 л бос контейнерді шүмектерінің астына қойыңыз): бос қақты тазалау ерітіндісін жинау үшін қолданылатын ыдысты ыстық су шүмегінің астына қойып, түймесін басыңыз.  түймесін басыңыз;

19. "Rinsing Confirm?" (Шаю, растау керек пе?):  түймесін басыңыз;

20. "Rinsing underway" (Шаю орындалуда). Ыстық су шүмегінен ыстық су шығады;

21. "Empty drip tray" (Тамшы науасын босатыңыз): Екінші шаю соңында тамшы науасын (А24) және тартылған кофе ыдысын (А20) алып, босатыңыз да, ауыстырыңыз.  түймесін басыңыз;

22. "Descal complete" (Қақтан тазалау аяқталды):  түймесін басыңыз;

23. "Fill tank" (Ыдысты толтыру): шайылатын суды жинақтау үшін қолданылатын ыдысты босатып, су ыдысын алыңыз да, таза сумен МАХ деңгейіне дейін толтырып, құрылғыны кері салыңыз.

Қақ тазалау аяқталды.

Ескеріңіз!

- Егер қақ тазалау дұрыс орындалмаса (мысалы, жарық жоқ), циклді қайталауды ұсынамыз;
- Қақты тазалап болғаннан кейін тарту ыдысында (А20) судың болуы қалыпты жағдай;
- Су ыдысы МАХ (МАКС) деңгейіне дейін толтырылатын болса, қақтан тазалау соңында құрылғының ішкі айналымынан қақтан тазалағыш ерітінді толығымен жойылмайтынына кепілдеме беру үшін үшінші рет шаюды сұрайды. Шаюды бастамас бұрын, тамшы науасын босатуды ұмытпаңыз.
- Құрылғы қақтан тазалау айналымдарын өте қысқа аралықта сұрауы мүмкін. Бұл қалыпты жағдай және құрылғының қосымша бақылау жүйесі.



16. СУ ҚАТТЫЛЫҒЫН ОРНАТУ

Бір кезеңдік уақыт өткен соң су қаттылығына сай қақ тазалау талабы көрсетіледі.

Құрылғы әдепкі параметр бойынша су қаттылығының 4-деңгейіне орнатылады. Сонымен қатар, бұл құрылғыны әр түрлі аймақтардағы құбыр суының қаттылығына сай бағдарламалау арқылы құрылғыны сирегірек тазалау қажет болатындай етіп орнатуға болады.

16.1 Су қаттылығын өлшеу

1. "TOTAL HARDNESS TEST" (Жалпы қаттылықты тексеру) индикаторын орамынан (C1) шығарыңыз (ағылшын тіліндегі нұсқауларға тіркелген);
2. Қағазды стакандағы суға бір секундқа толығымен батырып алыңыз;
3. Қағазды судан шығарып, жайлап сілкіңіз. Шамамен бір минуттан соң 1, 2, 3 немесе 4 қызыл шаршы судың қаттылығының деңгейіне қарай көрінеді. Әрбір шаршы 1 деңгей болып есептеледі;

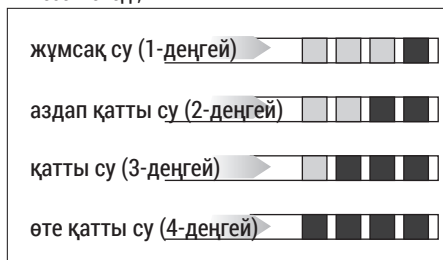

16.2 Су қаттылығын орнату

1. "Settings" (Параметрлер) мәзіріне кіру үшін белгішесін (B2) басыңыз;
2. Екі нүктелі сызықтар арасында "General" (Жалпы) көрсетілмейінше таңдау көрсеткілерін (B4 және B5) басыңыз: (B3) басыңыз;
3. Таңдау көрсеткілерін "Water hardness" (Су қаттылығы) көрінгенше басыңыз:
4. Дисплейде (B1) ағымдағы таңдау көрсетілері мән жаңа таңдау мәні жыпылықтайды. Қажетті жаңа таңдау көрсетілмейінше таңдау көрсеткілерін басыңыз. Таңдауды растау үшін түймесін басыңыз.

Жаңа деңгей сақталады және құрылғы "General" (Жалпы) мәзіріне қайтарылады.

Сосын басты экранға оралу үшін түймесін басыңыз.



17. СУ ЖҰМСАРТҚЫШ СҮЗГІ

Кейбір үлгілерге су жұмсартқыш сүзгі бекітіледі (C4). Егер сіздегі үлгіде ондай болмаса, De'Longhi тұтынушыны қолдау қызметтерінен сатып алуды ұсынамыз.

Сүзгіні дұрыс пайдалану үшін, төмендегі нұсқаларды орындаңыз.

17.1 Сүзгіні орнату

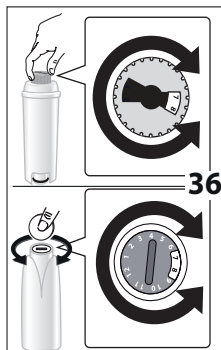

1. Сүзгіні (C4) орамынан шығарыңыз. Күн индикаторының дискі берілген сүзгіге байланысты өзгереді.
2. Күн көрсеткішінің дискісін (36-сурет) қолданудың келесі 2 айы көрінгенше бұраңыз.

Ескеріңіз

Құрылғы дұрыс пайдаланылса, бұл сүзгі екі айға жарамды болады. Егер кофе құрылғысы сүзгісі енгізілген күйде пайдаланылмай қалса, сүзгі тек 3 аптаға жарамды болады.

3. Сүзгіні іске қосу үшін, 37-суретте көрсетілгендей етіп сүзгі ішіндегі тесік арқылы су ағызыңыз, су бүйірдегі тесіктерден бір минуттан астам ағуы керек;

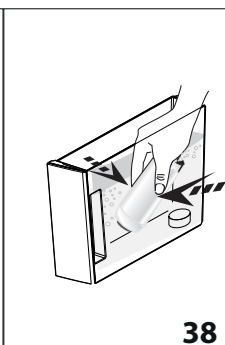
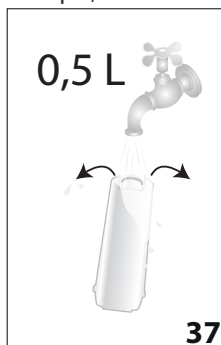

4. Ыдысты (A18) құрылғыдан шығарып, сумен толтырыңыз;
5. Сүзгіні су ыдысына салып, шамамен он секундтай толық батырыңыз да, ауа көпіршіктерін шығарып жіберу үшін абайлап қисайтыңыз және басыңыз (38-сурет);

- Сүзгіні корпусына (A19) салыңыз және орнына жеткенше басыңыз (39-сурет);
- Ыдыстың қақпағын (A17 - 40-сурет) жауып, ыдысты құрылғыдағы орнына салыңыз;

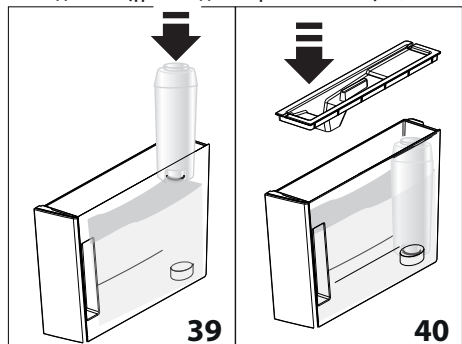

Сүзгіні орнатқан кезде, оның бар екенін құрылғыға ескеруіңіз керек.

- "Settings" (Параметрлер) мәзіріне кіру үшін белгішесін (B2) басыңыз;
- Екі нүктелі сызықтар арасында "Maintenance" (Күтім көрсету) көрсетілмейінше таңдау көрсеткілерін (B4 және B5) басыңыз: (B3) басыңыз;
- "Install filter" (Сүзгіні орнату) көрсетілмейінше таңдау көрсеткілерін басып, одан кейін түймесін басыңыз;
- "Confirm?" (Растау керек пе?): растау үшін (B5) немесе түймесін басыңыз;
- "Hot water, Confirm?" (Ыстық су, растау керек пе?): ыдысты ыстық су шүмегінің (C6) астына орналастырыңыз (ең төменгі сыйымдылық: 500 мл), сосын құюды бастау үшін немесе түймесін басыңыз;
- Құрылғы ыстық су құюды бастайды және Please wait (Күте тұрыңыз) хабары көрінеді;
- Ыстық су ағыны тоқтаған соң, құрылғы автоматты түрде Ready for coffee (Кофе жасауға дайын) бағытына автоматты түрде қайта орнатылады.

Содан кейін сүзгі белсенді болады және кофе құрылғысын пайдалана аласыз.

17.2 Сүзгіні ауыстыру

Дисплейде (B1) "Replace filter, ESC to cancel, OK to replace" (Сүзгіні ауыстыру, бас тарту үшін ESC түймесін басу, ауыстыру үшін OK түймесін басу) көрсетілгенде сүзгіні ауыстырыңыз (C4).

Дереу ауыстыру үшін, (B3) түймесін басып, нұсқауларды 8-пункттен бастап орындаңыз. Сүзгіні ауыстыруды кейінге қалдыру үшін (B2) түймесін басыңыз: дисплейде белгісі сүзгіні ауыстырудың керектігін еске салу үшін көрінеді.

Ауыстыру үшін мыналарды орындаңыз:

- Ыдысты (A18) және бітеліп қалған сүзгіні шығарыңыз;
- Жаңа сүзгіні орамынан шығарыңыз және алдыңғы бөлімнің 2, 3, 4, 5, 6 және 7-тарауларында көрсетілгендей жалғастырыңыз;
- "Settings" (Параметрлер) мәзіріне кіру үшін белгішесін басыңыз;
- Екі нүктелі сызықтар арасында "Maintenance" (Күтім көрсету) көрсетілмейінше таңдау көрсеткілерін (B4 және B5) басыңыз: басыңыз;
- "Replace filter" (Сүзгіні ауыстыру) көрсетілмейінше таңдау көрсеткілерін басып, одан кейін түймесін басыңыз;
- "Confirm?" (Растау керек пе?): растау үшін (B5) немесе түймесін басыңыз;
- "Hot water, Confirm?" (Ыстық су, растау керек пе?): ыдысты ыстық су шүмегінің (C6) астына орналастырыңыз (ең төменгі сыйымдылық: 500 мл), сосын құюды бастау үшін немесе (5 сурет) түймесін басыңыз;
- Құрылғы ыстық су құюды бастайды және Please wait (Күте тұрыңыз) хабары көрінеді;
- Ыстық су ағыны тоқтаған соң, құрылғы автоматты түрде Ready for coffee (Кофе жасауға дайын) бағытына автоматты түрде қайта орнатылады.

Содан кейін жаңа сүзгі белсенді болады және кофе құрылғысын пайдалана аласыз.







Ескеріңіз!

Екі айдан соң (күн көрсеткішін көріңіз) немесе құрылғы 3 апта бойы пайдаланылмаса, сүзгіні ауыстырыңыз, хабар әлі көрсетілмесе де сүзгіні ауыстыру керек.

17.3 Сүзгіні шығару

Егер құрылғыны сүзгісіз (C4) пайдаланғыңыз келсе, оны алып, құрылғыға оның алынғаны туралы ескертуіңіз керек. Мына әрекетті орындаңыз:

- Ыдысты (A18) және бітеліп қалған сүзгіні шығарыңыз;

- "Settings" (Параметрлер) мәзіріне кіру үшін  белгішесін (B2) басыңыз;
- Екі нүктелі сызықтар арасында "Maintenance" (Күтім көрсету) көрсетілмейінше таңдау көрсеткілерін (B4 және B5) басыңыз:  (B3) басыңыз;
- Таңдау көрсеткілерін  (B4) немесе  (B5) түймесін "Remove filter" (Сүзгіні ашу) хабары көрінгенше басыңыз:  басыңыз;
- "Confirm?" (Растау керек пе?): алуды растау үшін  немесе  түймесін басыңыз. Құрылғы "Maintenance" (Күтім көрсету) мәзіріне қайтарылады;

Сосын мәзірден шығу үшін  түймесін екі рет басыңыз.

Ескеріңіз!

Екі айдан соң (күн көрсеткішін көріңіз) немесе құрылғы 3 апта бойы пайдаланылмаса, сүзгіні алыңыз/ауыстырыңыз, хабар әлі көрсетілмесе де сүзгіні ауыстыру керек.

18. ТЕХНИКАЛЫҚ ДЕРЕКТЕР

Кернеу:	220-240 В~ 50/60 Гц макс. 10А
Жұтылатын қуат:	1450 Вт
Қысым:	1,9 МПа (19 бар)
Су ыдысының ең жоғарғы сыйымдылығы:	2 л
Өлшемдер ЕхТхБ:	240x465x350 мм
Сым ұзындығы:	1750 мм
Салмағы:	11,8 кг
Кофе дәндері ыдысының ең жоғарғы сыйымдылығы:	250 г
Жиілік	2400 - 2483,5 МГц
Макс. бері қуаты	10 mW

 Бұл өнім тағам тиетін материалдар мен керек-жарақтарға қатысты 1935/2004 ережесіне (ЕО) сай.

19. ТЕХНИКАЛЫҚ СИПАТТАМАЛАРЫ

Өнім түрі	өнімдегі жапсырмаға қараңыз
Үлгі	"
Кернеу	"
Жиілік	"
Тұтынылатын қуат	"
Италияда жасалған	
De'Longhi Appliances s.r.l.	
via L.Seitz, 47 31100 Treviso Italy	
Де'Лонги Апплайансиз с.р.л.	
Виа Л. Зейц, 47 31100 Тревизо Италия	
Ресейге, Белоруссияға және Қазақстанға импорттаушы:	
«Делонги» ЖШҚ, Ресей, 127055, Мәскеу қаласы, Суцёвская көшесі, 27/3-үй (27-үй, 3-құрылым)	
Тел.: +7 (495) 781-26-76	
Бұл құрылғы пайдалану нұсқаулығында көрсетілгендей жолмен пайдаланылады. Өнімнің мерзімі сатып алынған күннен бастап 5 жылға созылады.	

Сақтау шарттары:



Ылғалдылық ауқымы < 80% және температура ауқымы + 5°C және + 45°C аралығындағы белмелер.

Өнім шығарылған күн өнім жапсырмасының бетінде немесе оның қасында көрсетілуі мүмкін (Сериялық нөмірі: ASSCC, бұл жерде А – өнім жасалған жылдың соңғы саны, SS – өнім жасалған апта, CC – басып шығару күні, 1992 жылдан бастап автоматты түрде есептеледі. Мысалы: Сер.№ 30411xxx, өнім жасалған жыл – 2003, өнім жасалған апта – 4)



EAC

20. КӨРСЕТИЛЕТІН ХАБАРЛАР

КӨРСЕТИЛЕТІН ХАБАР	ЫҚТИМАЛ СЕБЕБІ	ШЕШІМІ
Ыдысты толтыру	Ыдыстағы су жеткіліксіз (A18).	Су ыдысын толтырыңыз және/немесе «сырт» етіп орнына киілгенше итеру арқылы дұрыстап салыңыз (3В сур.).
Ыдысты салу	Ыдыс (A18) орнына дұрыс салынбаған.	Су ыдысын дұрыстап енгізіңіз және орнына түскенше басыңыз (3В сур.).

КӨРСЕТІЛЕТІН ХАБАР	ЫҚТИМАЛ СЕБЕБІ	ШЕШІМІ
ТАРТЫЛҒАН кофе ыдысын босату	Тартылған кофе ыдысы (A20) толды.	Тартылған кофе ыдысы мен тамшы науасын (A24) босатыңыз, тазалаңыз да орындарына салыңыз. Маңызды: тамшы науасын алып жатқан кезде тартылған кофе ыдысын тіпті онда шамалы кофе қалса да босату керек. Егер босатылмаса, келесі кофелерді жасаған кезде, тартылған кофе ыдысы шамадан тыс толып кетіп, құрылғы арналарын бітеуі мүмкін.
Тартылған кофе ыдысын салу	Тазалаған соң, тартылған кофе ыдысы (A20) ауыстырылмаған.	Тамшы науасын (A24) шығарып, тартылған кофе ыдысын орнына салыңыз.
Тартылған кофе қосу Бас тарту үшін ESC басыңыз	Воронкаға (A6) тартылған кофе салынбаса да, "тартылған кофе жасау" функциясы таңдалған.	Воронкаға алдын ала ұнтақталған кофені салыңыз немесе pre-ground (тартылған кофе) функциясының (11-сурет) таңдауын алыңыз.
Тартылған кофе қосу ▲ ESC OK ▼	A LONG coffee with pre-ground coffee has been requested (Тартылған кофеден "Ұзын" кофесін жасау сұралды)	Тартылған кофе воронкасының бір деңгей өлшегішін (A6) салып, жалғастыру және дайындықты аяқтау үшін  (B3) түймесін басыңыз.
Дән ыдысын толтыру Бас тарту үшін ESC басыңыз	Кофе дәндері таусылған.	Дәндер ыдысын (A4) (8-сурет) толтырыңыз.
	Алдын ала ұнтақталған кофе воронкасы (A6) бітеліп қалған.	Воронканы "4.2 Тартылған кофе воронкасын тазалау" бөлімінде сипатталғандай етіп щеткамен (C5) босатыңыз.
Кофе тым ұсақ Кофе тартқышты реттеу Бас тарту үшін ESC басыңыз	Тартылған кофе тым майда және кофе өте жай құйылуда немесе мүлдем құйылмауда.	Кофені тағы да құйып көріңіз және кофе тартқыш жұмыс істеп тұрған кезде тартуды реттеу деңгелегін сағат тілі бағытымен "7" санына қарай бұраңыз (A3) (7-сурет). Егер 2 кесе кофе құйылғаннан кейін әлі де жай құйылса, тартуды реттеу деңгелегін құйылу дұрысталғанша тағы бір рет "сырт" еткізіп бұрау арқылы дұрыстау процедурасын қайталаңыз ("5.1 Кофе тартқышты реттеу" бөлімін қараңыз). Егер проблема жойылмаса, су ыдысының (A18) толық енгізілгенін тексеріңіз.
	Егер су жұмсартқыш сүзгі (C4) болса, түтіктерден ауа көбігі шығып, құюға кедергі жасауы мүмкін.	Құрылғыға ыстық су шүмегін (C6) енгізіп, ағын бір қалыпты болғанша шамалы су ағызыңыз.
Less coffee (Кофені азайтыңыз) Бас тарту үшін ESC басыңыз	Өте көп мөлшердегі кофе пайдаланылған.	 түймесін (B3) бұрау арқылы жеңілрек дәмді таңдаңыз немесе тартылған кофе мөлшерін азайтыңыз.

КӨРСЕТІЛЕТІН ХАБАР	ЫҚТИМАЛ СЕБЕБІ	ШЕШІМІ
Insert water spout (су шүмегін енгізіңіз)	Ыстық су шүмегі (C6) енгізілмеген немесе дұрыс енгізілмеген.	Ыстық су шүмегін толық салыңыз (4-сурет).
Insert milk container (Сүт ыдысын енгізіңіз)	Сүт ыдысы (D) дұрыс салынбаған.	Сүт шүмегін орнына түскенше енгізіңіз (16-сурет).
Демдеуіш жинағын салу	Тазаланғаннан кейін, демдеу торы орнына салынбаған (A9).	Демдеу торын "14.1 Демдеу торын тазалау" тарауында сипатталғандай етіп енгізіңіз.
Су айналымы бос Су айналымын толтыру Hot water (Ыстық су) Confirm? (Растау керек пе?)	Су айналымы бос.	Қалыпты түрде ақпайынша ыстық су шүмегінен (C6) суды ағызу үшін  (B3) түймесін басыңыз. Егер проблема жойылмаса, су ыдысының (A18) толық енгізілгенін тексеріңіз.
ТАЗАЛАУ үшін OK түймесін басу	Сүт ыдысы (D) көпіршікті реттеу тетігімен (D1) "CLEAN" (Тазалау) қалпына салынды.	CLEAN (Тазалау) функциясымен жалғастыру үшін,  (B3) түймесін басыңыз немесе көпіршікті реттеу тетігін басқа қалыпқа бұраңыз.
Дөңгелекті ТАЗАЛАУ режиміне орнату Бас тарту үшін ESC басыңыз	Жақында сүт құйылған, сүт ыдысының ішіндегі түтіктерді тазалау керек (D).	Көпіршікті реттеу дөңгелегін (D1) CLEAN (ТАЗАЛАУ) бағытына бұраңыз (19-сурет).
Көпіршікті реттеу тетігін бұрау	Сүт ыдысы (D) көпіршікті реттеу тетігімен (D1) "CLEAN" (Тазалау) қалпына салынды.	Көпіршікті реттеу тетігін сүтті көпіршік бағыттарының біріне қайта бұраңыз.
Қақ тазалау Бас тарту үшін ESC басыңыз Қағын тазалау үшін OK (45 минут)	Құрылғы қағын тазалау керек.	"15. Қақ тазалау" бөлімінде сипатталған қақ тазалау процедурасы орындалуы керек.
Replace filter (Сүзгіні ауыстыру) Бас тарту үшін ESC басыңыз Ауыстыру үшін OK	Су жұмсартқыш сүзгі (C4) бітеліп қалған.	Сүзгіні салыңыз немесе оны "17. Су жұмсартқыш сүзгі" бөлімінде сипатталғандай етіп алыңыз.
Жалпы дабыл	Құрылғының іші өте лас.	Құрылғының ішін "14. Тазалау" бөлімінде сипатталғандай етіп мұқият тазалаңыз. Бұл хабар тазаланған соң да көрсетілсе, тұтынушыларды қолдау қызметімен хабарласыңыз.
	Сүт контейнері ішіндегі түтікшелерді (D) тазалау керек.	Көпіршікті реттеу дөңгелегін (D1) CLEAN (ТАЗАЛАУ) бағытына бұраңыз (19-сурет).
	Суды жұмсарту сүзгісі (C4) бітеліп қалған және оны ауыстыру немесе шығарып алу керек.	Сүзгіні салыңыз немесе оны "17. Су жұмсартқыш сүзгі" бөлімінде сипатталғандай етіп алыңыз.

	Құрылғы қағын тазалау керек.	"15. Қақ тазалау" бөлімінде сипатталған қақ тазалау процедурасы орындалуы керек.
ECO	Қуат үнемдеу қосылады.	Қуат үнемдеуді өшіру үшін, "8.2 Жалпы" - "Қуат үнемдеу" бөлімінде сипатталғандай жалғастырыңыз.
	Бұл құрылғы жабдыққа Bluetooth арқылы қосылады.	



21. АҚАУЛЫҚТАРДЫ ЖОЮ

Төменде кейбір ықтимал ақаулықтар көрсетілген.

Егер проблема сипатталғандай әдіспен шешілмесе, тұтынушыларды қолдау қызметтерімен хабарласыңыз.

ПРОБЛЕМА	ЫҚТИМАЛ СЕБЕБІ	ШЕШІМІ
Кофе ыстық емес.	Кеселер алдын ала қыздырылмайды.	Кеселерді ыстық сумен шаю арқылы алдын ала жылытыңыз (Ескеріңіз: ыстық су функциясын пайдалана аласыз).
	Құрылғының ішкі айналымдары суып қалған, себебі соңғы кофе жасалғалы 2/3 минут өткен.	Кофе жасамас бұрын демдеу торын шаю циклін орындау арқылы жылытыңыз ("8.1 Шаю" бөлімін қараңыз).
	Төменгі кофе температурасы орнатылды.	Мәзірде ыстығырақ кофе температурасын орнату ("8.2 Жалпы" - "Температураны орнату" бөлімін қараңыз).
Кофе көпіршігі жеткілікті емес.	Кофе тым ірі етіліп тартылған.	Кофе тартқыш жұмыс істеп тұрған кезде тартуды реттеу дөңгелегін (A3) сағат тілі бағытына қарсы 1 санына қарай бір рет бұраңыз (7-сурет). Кофе қанағаттанарлықтай тартылмайынша сыртылдата бұрауды жалғастырыңыз. Нәтиже тек 2 кофе жасаған соң ғана беріледі ("5.1 Кофе тартқышты реттеу" бөлімін қараңыз).
	Кофе жарамсыз.	Эспрессо құрылғылары үшін тартылған кофе пайдаланыңыз.
Кофе тым баяу құйылады немесе тамшылап тұрады.	Кофе тым майда етіліп тартылған.	Кофе тартқыш жұмыс істеп тұрған кезде тартуды реттеу дөңгелегін (A3) сағат тілі бағытына қарсы 7 санына қарай бір рет бұраңыз (7-сурет). Кофе қанағаттанарлықтай тартылмайынша сыртылдата бұрауды жалғастырыңыз. Нәтиже тек 2 кофе жасаған соң ғана беріледі ("5.1 Кофе тартқышты реттеу" бөлімін қараңыз).

ПРОБЛЕМА	ЫҚТИМАЛ СЕБЕБІ	ШЕШІМІ
Құрылғы кофе жасамайды	Құрылғы өзінің ішкі айналымында ластықты анықтады. "Please wait" (Күте тұрыңыз) хабары көрсетіледі.	Құрылғының қайта пайдалануға дайындығын тексеріп, қажетті сұйықтықты қайта таңдаңыз. Егер проблема жойылмаса, тұтынушыларды қолдау қызметімен хабарласыңыз.
Кофе бір немесе екі шүмектен де ақпайды.	Кофе шүмектері (A14) бітеліп қалған.	Шүмектерді тіс тазартқышпен тазалаңыз (24В-сурет).
Құрылғы іске қосылмайды	Ол розеткаға қосылмаған.	Розеткаға қосыңыз (1-сурет).
	Негізгі қосқыш (A7) іске қосылмаған.	Негізгі қосқышты I бағытына орнатыңыз (2-сурет).
	Қуат сымын (C8) жалғағыш дұрыс салынбаған.	Жалғағышты құрылғының артындағы ұяшыққа барған жеріне дейін енгізіңіз (1-сурет).
Демдеу торын шығару мүмкін емес	Құрылғы дұрыс ажыратылмаған	Құрылғыны  түймесін (A12) басу арқылы өшіріңіз (6-сурет) ("7. қараңыз).
Қақ тазалау соңында құрылғы үшінші шаюды талап етеді	Екі шаю циклі барысында су ыдысы (A18) MAX деңгейіне дейін толтырылмаған.	Құрылғы көрсететін нұсқауларды орындаңыз, бірақ алдымен су тасып кетпес үшін тамшы науасын (A24) босатыңыз.
Сүт шүмегінен (D5) сүт ақпайды	Сүт ыдысының қақпағы (D2) кірлеген	Сүт ыдысының қақпағын "4.3 Сүт ыдысын тазалау" бөлімінде сипатталғандай етіп тазалаңыз.
Сүтті үлкен көбіктер бар және ол сүт шүмегінен (D5) шашырап шығады немесе аз ғана көпіршік шығады	Сүт жеткілікті деңгейде салқын емес немесе ол жартылай шайқалған немесе шайқалған	Тоңазытқыш температурасындағы (шамамен 5°) майсыздандырылған немесе жартылай майсыздандырылған сүтті пайдаланған жөн. Егер нәтиже сіз қалағандай болмаса, басқа компанияның сүтін пайдаланып көріңіз.
	Көпіршікті реттеу дөңгелегі (D1) дұрыс реттелмеген.	"8.1 Көпіршік мөлшерін реттеу" бөліміндегі нұсқауларға сай реттеңіз.
	Сүт ыдысының қақпағы (D2) немесе көпіршікті реттеу дөңгелегі (D1) ластанған	Сүт ыдысының қақпағы мен көпіршік реттеу тетігін "4.3 Сүт ыдысын тазалау" бөлімінде сипатталғандай етіп тазалаңыз.
	Ыстық су түтіктерінің қондырмасы (A15) кірлеген	Түтік қондырмасын "9.1 Ыстық су қондырмасын тазалау" бөлімінде сипатталғандай етіп тазалаңыз.
Кесе жылытқыш ыстық, тіптен сонда да ол өшірілген	Бірнеше сусын кезекпен кезек дайындалған	
Пайдаланылмаған кезде машинадан шуылдар немесе шағын түтіндер шығады	Құрылғы қолдануға дайын немесе жақында ғана өшірілген және конденсат ыстық бу жасағышқа енуде	Бұл қалыпты жұмыс істеудің бір бөлігі болып табылады. Бұл құбылысты азайту үшін, тамшы науасын босатыңыз.