

INHOUD

1. FUNDAMENTELE WAARSCHUWINGEN VOOR DE VEILIGHEID	7
2. VEILIGHEIDSVORSCHRIFTEN	8
2.1 In deze instructies gebruikte symbolen	8
2.2 Gebruik conform de bestemming	8
2.3 Gebruiksaanwijzing.....	8
3. INLEIDING	8
3.1 Letters tussen haakjes	8
3.2 Problemen en reparaties	8
3.3 Download de App!.....	9
4. BESCHRIJVING	9
4.1 Beschrijving van het apparaat	9
4.2 Beschrijving van het bedieningspaneel	9
4.3 Beschrijving van de accessoires	9
4.4 Beschrijving van het melkreservoir	10
5. VOORBEREIDENDE WERKZAAMHEDEN	10
5.1 Het apparaat controleren	10
5.2 Installatie van het apparaat	10
5.3 Het apparaat aansluiten	10
5.4 Eerste inwerkingstelling van het apparaat ..	10
6. APPARAAT INSCHAKELLEN	11
7. UITSCHAKELING VAN HET APPARAAT	11
8. INSTELLINGEN VAN HET MENU	11
8.1 Spoeling.....	11
8.2 Taal	12
8.3 Onderhoud	12
8.4 Programmeren dranken	12
8.5 Programma My dranken.....	13
8.6 Algemeen	13
8.7 Bluetooth	14
8.8 Statistiek	15
9. BEREIDING VAN DE KOFFIE	15
9.1 Tijdelijke wijziging van het aroma van de koffie.....	15
9.2 Bereiding van automatische recepten met koffiebonen.....	15
9.3 Koffie bereiden met voorgemalen koffie	16
9.4 Instelling van de koffiemolen.....	16
9.5 Tips voor een warmere koffie	17
10. BEREIDING VAN DRANKEN MET MELK	17
10.1 Vul en plaats het melkreservoir	17
10.2 De hoeveelheid schuim regelen	17
10.3 Automatische bereiding van dranken op basis van melk	17
10.4 Reiniging van het melkreservoir na ieder gebruik	18
11. "MENU" PROGRAMMERING EN SELECTIE	18
12. AFGIFTE VAN HEET WATER	19
13. AFGIFTE STOOM	19
13.1 Aanbevelingen voor het gebruik van stoom voor het opschuimen van melk	19
13.2 Reiniging na gebruik van het afgiftepijpe heet water/stoom	20
14. REINIGING	20
14.1 De machine reinigen	20
14.2 Reiniging van het interne circuit van de machine;	20
14.3 Reiniging van het koffiedikbakje	20
14.4 Reiniging van het drupbakje en het condensbakje	21
14.5 Reiniging van de binnenkant van de machine	21
14.6 Reiniging van het waterreservoir	21
14.7 Reiniging van de tuitjes van de koffieuitloop ..	21
14.8 Reiniging van de trechter voor het invoeren voorgemalen koffie	21
14.9 Reiniging van de zetgroep.....	21
14.10 Reiniging van het melkreservoir.....	22
14.11 Reiniging van de spuitmond heet water	22
15. ONTKALKEN	22
16. PROGRAMMERING VAN DE WATERHARDHEID	23
16.1 Meting van de waterhardheid	23
16.2 Instelling waterhardheid.....	24
17. VERZICHTINGSFILTER	24
17.1 Installatie van het filter	24
17.2 Het filter vervangen	25
17.3 Het filter verwijderen	25
18. TECHNISCHE GEGEVENS	25
19. VERWIJDERING	25
20. OP HET DISPLAY WEERGEGEVEN BERICHTEN..	26
21. PROBLEMEN OPlossen	28

1. FUNDAMENTELE WAARSCHUWINGEN VOOR DE VEILIGHEID

- Het apparaat mag niet worden gebruikt door personen (inclusief kinderen) met verminderde lichamelijke, zintuiglijke of verstandelijke vermogens of met gebrek aan ervaring en kennis, tenzij zij onder toezicht staan van een voor hun veiligheid verantwoordelijk persoon, of door deze geïnstrueerd worden inzake het veilig gebruik van het apparaat.
- Kinderen moeten onder toezicht staan om ervoor te zorgen dat ze niet met het apparaat spelen.
- De door de gebruiker uit te voeren handelingen voor reiniging en onderhoud mogen niet verricht worden door kinderen zonder toezicht.
- Voor de reiniging het apparaat nooit in water onderdompelen.
- Dit apparaat is uitsluitend bedoeld voor huishoudelijk gebruik. Het is niet bedoeld om gebruikt te worden in: ruimtes bestemd als keukens voor het personeel van winkels, kantoren en andere werkomgevingen, vakantieboerderijen, hotels, kamerverhuur, motels en andere verblijfsstructuren.
- In geval van schade aan de stekker of de voedingskabel mogen deze, om elk risico te voorkomen, uitsluitend door de Technische Dienst vervangen worden.

ALLEEN VOOR DE EUROPESE MARKT:

- Dit apparaat kan gebruikt worden door kinderen met een leeftijd vanaf 8 jaar, mits onder toezicht of mits ze aanwijzingen ontvangen hebben over het veilig gebruik van het apparaat en de betrokken gevaren begrijpen. De door de gebruiker uit te voeren handelingen voor reiniging en onderhoud mogen niet verricht worden door kinderen, tenzij ze ouder zijn dan 8 jaar en onder toezicht handelen. Houd het apparaat en diens snoer buiten het bereik van kinderen onder de leeftijd van 8 jaar.
- Het apparaat kan worden gebruikt door personen met verminderde lichamelijke, zintuiglijke of geestelijke vermogens of met gebrek aan ervaring en kennis, mits onder toezicht of mits ze aanwijzingen ontvangen hebben over het veilig gebruik van het apparaat en de betrokken gevaren begrijpen.
- Kinderen mogen niet met het apparaat spelen.
- Altijd de stekker uit het stopcontact verwijderen wanneer het apparaat onbeheerd blijft en alvorens het apparaat te monteren, demonteren of te reinigen.



De oppervlakken met dit symbool worden tijdens het gebruik warm (het symbool is alleen op sommige modellen aanwezig).

2. VEILIGHEIDSVOORSCHRIFTEN

2.1 In deze instructies gebruikte symbolen

De belangrijke waarschuwingen worden door deze symbolen aangegeven. Het is absoluut noodzakelijk deze waarschuwingen in acht te nemen.



Gevaar!

Veronachtzaming kan of zal leiden tot letsel met gevaar voor het leven wegens elektrische schokken.



Let op!

Veronachtzaming kan of zal leiden tot letsel of beschadiging van het apparaat.



Gevaar voor Brandwonden!

Veronachtzaming kan of zal leiden tot brandwonden.



N.B.:

Dit symbool wijst op tips en belangrijke informatie voor de gebruiker.



Gevaar!

Aangezien het apparaat op elektriciteit functioneert, kan niet uitgesloten worden dat het elektrische schokken genereert.

Houd u dus aan de volgende veiligheidsvoorschriften:

- Raak het apparaat nooit aan met natte handen of voeten.
- Raak de stekker niet aan met natte handen.
- Controleer of het gebruikte stopcontact altijd vrij toegankelijk is zodat, indien nodig, de stekker uit het stopcontact kan worden verwijderd.
- Wilt u de stekker uit het stopcontact trekken, pak dan direct de stekker vast. Trek nooit aan het snoer omdat dit hierdoor beschadigd kan raken.
- Om het apparaat volledig los te koppelen moet de stekker uit het stopcontact getrokken worden.
- In geval van defecten het apparaat niet trachten te repareren. Schakel het apparaat uit, verwijder de stekker uit het stopcontact en neem contact op met de technische dienst.
- Schakel het apparaat uit alvorens het te reinigen, trek de stekker uit het stopcontact en laat de machine afkoelen.



Let op!

Bewaar het verpakkingsmateriaal (plastic zakjes, piepschuim) buiten het bereik van kinderen.



Gevaar voor Brandwonden!

Dit apparaat produceert heet water en wanneer het in werking is kan er waterdamp ontstaan.

Wees voorzichtig om niet in contact te komen met waterspatten of hete stoom.

Wanneer het apparaat in werking is kan het kopjesblad heet worden.

2.2 Gebruik conform de bestemming

Dit apparaat is vervaardigd voor de bereiding van dranken op basis van koffie, melk en warm water.

Elk ander gebruik moet beschouwd worden als oneigenlijk en dus gevaarlijk. De fabrikant is niet aansprakelijk voor schade als gevolg van een oneigenlijk gebruik van het apparaat.

2.3 Gebruiksaanwijzing

Lees deze instructies aandachtig door alvorens het apparaat te gebruiken. De veronachtzaming van deze instructies kan letsel en schade aan het apparaat veroorzaken.

De fabrikant is niet aansprakelijk voor schade als gevolg van de niet-naleving van deze gebruiksaanwijzingen.



N.B.:

Bewaar deze instructies zorgvuldig. Indien het apparaat wordt overgedragen aan andere personen, moet ook deze gebruiksaanwijzing worden meegeleverd.

3. INLEIDING

Dank u voor het kiezen van de automatische machine voor koffie en cappuccino.

Wij wensen u veel plezier met uw nieuwe apparaat. Neem even de tijd om deze instructies voor het gebruik te lezen. U kunt zo gevaren of schade aan de machine voorkomen.

3.1 Letters tussen haakjes

De letters tussen haakjes verwijzen naar de legende in de beschrijving van het apparaat (pag. 2-3).

3.2 Problemen en reparaties

In geval van problemen allereerst proberen deze op te lossen met behulp van de aanwijzingen van de hoofdstukken "20. Op het display weergegeven berichten" en "21. Problemen oplossen".

Indien deze aanwijzingen niet doeltreffend blijken te zijn of u verdere opheldering wenst, raden wij u aan om de klantenservice te raadplegen en te bellen naar het nummer vermeld op het bijgevoegde blad "Klantenservice".

Indien uw land niet op dit blad vermeld staat, bel dan het nummer dat op de garantie staat. Voor eventuele reparaties dient u zich uitsluitend te wenden tot de Technische Dienst van De'Longhi. De adressen worden vermeld in het garantiecertificaat dat bij de machine geleverd wordt.

3.3 Download de App!



Dankzij de App De'Longhi Coffee Link is het mogelijk om enkele functies op afstand te beheeren.

In de App vindt u informatie, tips en feiten met betrekking tot de wereld van koffie en heeft u alle informatie over u machine bij de hand.



Dit symbool wijst op de functies die in de App beheerd of geraadpleegd kunnen worden.

Bovendien is het mogelijk om maximaal 3 nieuwe dranken aan te maken en op uw machine op te slaan.



N.B.:

Controleer de compatibele apparaten op "compatibledevices.delonghi.com".

4. BESCHRIJVING

4.1 Beschrijving van het apparaat

(pag. 3 - A)

- A1. Deksel koffiebonenreservoir
- A2. Bovenste deksel
- A3. Regelknop maalgraad
- A4. Koffiebonenreservoir
- A5. Deksel trechter voorgemalen koffie
- A6. Trechter voor voorgemalen koffie
- A7. Algemene schakelaar
- A8. Zitting stekker voedingskabel
- A9. Zetgroep
- A10. Deurtje zetgroep
- A11. Verwarmplaat
- A12. Toets : om het apparaat in en uit te schakelen (stand-by)
- A13. Bedieningspaneel
- A14. Koffieuitloop (in hoogte verstelbaar)
- A15. Spuitmond heet water/stoom
- A16. Condensbakje
- A17. Deksel waterreservoir
- A18. Waterreservoir
- A19. Zitting verzachtingsfilter
- A20. Koffiedikbakje
- A21. Kopjesblad
- A22. Indicator waterniveau van het drupbakje

A23. Rooster drupbakje

A24. Drupbakje

4.2 Beschrijving van het bedieningspaneel

(pag. 2 - B)

Sommige toetsen van het bedieningspaneel hebben een dubbele functie: die wordt in de beschrijving tussen haakjes aangegeven.

B1. : helpt de gebruiker bij het gebruik van het apparaat.

B2. : menu instellingen van het apparaat (*Bij het openen van het menu instellingen heeft de toets de functie "ESC": druk om de geselecteerde functie te verlaten en terug te keren naar het hoofdmenu.*)

B3. : selectie aroma (*Bij het openen van het menu instellingen heeft de knop de functie "OK": druk om de selectie te bevestigen*)

B4. : Menu selectie dranken (met uitzondering van de dranken met directe selectie): Ristretto, Espresso Lungo, 2 Espresso, Flat white, Espresso Macchiato, Cappuccino+, Cappuccino Mix, Heet water, Stoom (*indrukken om naar boven door het menu te scrollen*)

B5. : Menu selectie gepersonaliseerde dranken (my). Bij het eerste gebruik, indien niet eerder geprogrammeerd in het menu instellingen "8.5 Programma My dranken", gaat men rechtstreeks over naar de personalisering van de drank (*indrukken om naar beneden door het menu te scrollen*)

Dranken op basis van melk met directe selectie:

B6. : Cappuccino

B7. : Latte macchiato

B8. : Milk (warme melk)

B9. : Caffelatte

Dranken op basis van koffie met directe selectie:

B10. : Espresso

B11. : Doppio+

B12. : Koffie

B13. : Long

4.3 Beschrijving van de accessoires

(pag. 2 - C)

C1. Teststrookje (toegevoegd aan de instructies in het Engels)

C2. Doseerschepje voorgemalen koffie

C3. Ontkalkmiddel

C4. Verzachtingsfilter (bij sommige modellen)

- C5. Kwastje voor de reiniging
- C6. Afgiftegroep heet water
- C7. Ontgrendelknop afgiftepijpje
- C8. Voedingskabel

4.4 Beschrijving van het melkreservoir

(pag. 2 - D)

- D1. Regelknop schuim en CLEAN-functie
- D2. Deksel melkreservoir
- D3. Melkreservoir
- D4. Opvoerpijpje melk
- D5. Afgiftepijpje opgeschuimde melk (verstelbaar)

5. VOORBEREIDENDE WERKZAAMHEDEN

5.1 Het apparaat controleren

Controleer, na het verwijderen van de verpakking, of het apparaat intact is en alle accessoires (C) aanwezig zijn. Gebruik het apparaat niet als er zichtbare schade is. Neem contact op met de Technische Dienst De'Longhi.

5.2 Installatie van het apparaat



Let op!

Bij het installeren van het apparaat moeten de volgende veiligheidswaarschuwingen in acht genomen worden:

- Het apparaat geeft warmte af aan de omgeving. Het apparaat op het werkvlak plaatsen en controleren of er een vrije ruimte van minstens 3 cm overblijft tussen de oppervlakken van het apparaat en de zij- en achterwanden, en een ruimte van minstens 15 cm boven de koffiemachine.
- Water dat het apparaat eventueel binnendringt kan schade berokkenen. Plaats het apparaat niet in de buurt van kranen of wasbakken.
- Indien het water in het apparaat bevriest, kan dit schade veroorzaken. Installeer het apparaat niet in een ruimte waar de temperatuur tot onder het vriespunt kan dalen.
- Plaats de voedingskabel (C8) zodanig dat deze niet beschadigd kan worden door scherpe randen of door contact met hete oppervlakken (bijv. kookplaten).

5.3 Het apparaat aansluiten



Let op!

Controleer of de spanning van het elektriciteitsnet overeenkomt met de waarde aangegeven op het typeplaatje op de onderkant van het apparaat.

Sluit het apparaat alleen aan op een vakkundig geïnstalleerd stopcontact met een minimale stroomsterkte van 10A en een efficiënte aardleiding.

Indien de stekker van het apparaat en stopcontact niet overeenkomen laat dan het stopcontact door gekwalificeerd personeel vervangen met een geschikt type.





5.4 Eerste inwerkingstelling van het apparaat



N.B.:

- Het apparaat is in de fabriek gecontroleerd met gebruik van koffie, het is dus heel gewoon in de koffiemolen nog wat koffiesporen aan te treffen. Wij garanderen in elk geval dat dit apparaat nieuw is.
- Wij raden aan de waterhardheid zo snel mogelijk in te stellen volgens de procedure die beschreven wordt in hoofdstuk "16. Programmering van de waterhardheid".

1. Steek de stekker van de voedingskabel (C8) in zijn zitting (A8) achter op het apparaat en sluit het apparaat aan op het elektrische net (afb. 1); zorg ervoor dat de hoofdschakelaar (A7), op de achterkant van het apparaat, ingedrukt is (afb. 2);
2. "Language" (taal): druk op de scrollpijltjes  (B4) of  (B5) tot tussen de twee stippellijnen de gewenste taal wordt weergegeven: druk vervolgens op  (B3) om te bevestigen.

Volg vervolgens de door het apparaat op het display (B1) weergegeven aanwijzingen:

3. "Vul reservoir": verwijder het waterreservoir (A18), vul het met vers water tot aan de lijn MAX (aangegeven op de binnenkant van het reservoir) (afb. 3A) en plaats het reservoir vervolgens weer terug (afb. 3B);
4. "Plaats waterafgiftegroep": controleer of de afgiftegroep heet water (C6) op de spuitmond (A15) geplaatst is (afb. 4) en plaats er een bakje onder (afb. 5) met een minimuminhoud van 100 ml;
5. Op het display verschijnt het bericht "Leeg watercircuit, Vul watercircuit, Heet water, Bevestigen?";
6. Druk op  om te bevestigen: het apparaat geeft heet water af uit de afgiftegroep en schakelt vervolgens automatisch uit.

Nu is de koffiemachine klaar voor het normale gebruik.



N.B.!

- Bij het eerste gebruik moeten 4-5 cappuccini gezet worden voordat het apparaat een bevredigend resultaat zal geven.
- Bij het eerste gebruik is het watercircuit leeg; de machine kan daarom zeer luidrechtig zijn: het lawaai neemt af naar mate het circuit gevuld wordt.
- Tijdens de bereiding van de eerste 5-6 kopjes cappuccino, is het normaal om een geluid van kokend water te horen: vervolgens zal het geluid afnemen.

- Om te genieten van een koffie die nog beter smaakt en voor betere prestaties van de machine, wordt aanbevolen het verzachtingsfilter (C4) te installeren volgens de aanwijzingen van hoofdstuk "17. Verzachtingsfilter". Als uw model niet voorzien is van dit filter, kan men er een aanvragen bij de erkende Servicecentra van De'Longhi.



6. APPARAAT INSCHAKELEN



N.B.:

Controleer, alvorens het apparaat in te schakelen, of de algemene schakelaar (A7), die zich op de achterzijde van het apparaat bevindt, is ingedrukt (afb. 2).

Bij elke inwerkingtreding voert het apparaat automatisch een cyclus van voorverwarming en spoeling uit die niet onderbroken mag worden. Het apparaat is pas klaar voor gebruik na het uitvoeren van deze cyclus.



Gevaar voor brandwonden!

Tijdens de spoeling loopt een beetje heet water uit de tuitjes van de koffieuitloop (A14) dat in het drupbakje (A24) eronder opgevangen wordt. Wees voorzichtig niet in contact te komen met de hete waterspatten.

- Druk, om het apparaat in te schakelen, op de toets (A12) (afb. 6): op het display (B1) verschijnt het bericht "Opwarming, Even wachten".
- Zodra de opwarming voltooid is, toont het display "Spoeling" en een voortgangsbalk die, naar mate de bereiding vordert, wordt opgevuld; op deze wijze wordt niet alleen de ketel verwarmd maar laat het apparaat ook heet water door de binnenleidingen stromen zodat ook deze verwarmd worden.

Het apparaat is op temperatuur wanneer op het display het bericht "Selecteer uw drank" verschijnt.

7. UITSCHAKELING VAN HET APPARAAT

Bij elke uitschakeling en indien men koffie heeft bereid voert het apparaat automatisch een spoeling uit.



Gevaar voor brandwonden!

Tijdens de spoeling loopt een beetje heet water uit de tuitjes van de koffieuitloop (A14). Wees voorzichtig niet in contact te komen met de hete waterspatten.

- Druk, om het apparaat uit te schakelen, op de toets (A12- afb. 6);
- Op het display (B1) verschijnt het bericht "Uitschakeling bezig, Even wachten": indien van toepassing, voert het apparaat een spoeling uit om vervolgens uit te schakelen (stand-by).



N.B.!

Wanneer het apparaat gedurende langere tijd niet gebruikt wordt, voer dan eerst de "lediging" uit (zie paragraaf "8.3 Onderhoud - Lediging circuit") en koppel vervolgens het apparaat als volgt los van het elektriciteitsnet:

- Eerst het apparaat uitschakelen door op de toets (afb. 6) te drukken;
- Schakel de hoofdschakelaar (A7) uit (afb. 2).



Let op!

Nooit op de algemene schakelaar drukken wanneer het apparaat in werking is.



8. INSTELLINGEN VAN HET MENU

Het menu bestaat uit 8 items, waarvan enkele subgroepen hebben:

- Spoeling;
- Taal;
- Onderhoud:
 - Ontkalking,
 - Installeer filter,
 - (indien het filter geïnstalleerd is): Vervang filter,
 - (indien het filter geïnstalleerd is): Verwijder filter;
 - Ledig het watercircuit;
- Prog. dranken;
- Prog. My dranken;
- Algemeen:
 - Temperatuur instellen,
 - Waterhardheid,
 - Automatische uitschakeling,
 - Energiebesparing,
 - Geluidssignaal,
 - Verwarmingplaat,
 - Verlichting van kop,
 - Standaard dranken
 - Fabrieksinstellingen;
- Bluetooth
- Statistiek

8.1 Spoeling

Met deze functie is het mogelijk heet water uit de koffieuitloop (A14) en de afgiftegroep heet water/stoom (C6), indien aanwezig, te laten stromen om het interne circuit van de machine te reinigen en te verwarmen.

Plaats onder de koffieuitloop en de afgiftegroep heet water een bak met een minimuminhoud van 100ml.

Ga als volgt te werk om deze functie te activeren:



1. Druk op (B2) voor toegang tot het menu;
2. Druk op de scrollpijltjes (B4) of (B5) tot tussen de twee stippellijnen "Spoeling" verschijnt;

3. Druk op  (B3) om de spoeling te starten.



Let op! Gevaar voor brandwonden.

Laat de machine nooit onbeheerd tijdens de afgifte van heet water.

4. Na enkele seconden stroomt, eerst uit de koffieuitloop en vervolgens uit het afgiftepipje heet water/stoom (indien aanwezig), heet water dat het interne circuit van het apparaat reinigt en verwarmt: op het display verschijnt het bericht "Spoeling" en een voortgangsbalk die, naarmate de bereiding vordert, opgevuld wordt;
5. Druk voor het onderbreken van de spoeling op  (B5) of  (B2) of wacht tot deze automatisch stopt.











N.B.!

- Wanneer het apparaat langer dan 3-4 dagen niet gebruikt wordt is het zeer raadzaam om, na het opnieuw inschakelen, 2/3 spoelingen uit te voeren alvorens het apparaat te gebruiken;
- Het is normaal dat er na het uitvoeren van deze functie water aanwezig is in het koffiedikbakje (A20).

8.2 Taal

Indien men de taal van het display (B1) wenst te wijzigen, ga dan als volgt te werk:

1. Druk op  (B2) voor toegang tot het menu "Instellingen";
2. Druk op de scrollpijltjes  (B4) of  (B5) tot tussen de twee stippellijnen "Taal" verschijnt;
3. Druk op  (B3); Op het display worden de beschikbare talen weergegeven;
4. Druk op de scrollpijltjes  of  tot de gewenste taal tussen de twee stippellijnen wordt weergegeven;
5. Druk op  om te bevestigen;
6. Het apparaat keert terug naar het menu "Instellingen";
7. Druk vervolgens op  om het menu te verlaten.

8.3 Onderhoud

Onder dit item bevinden zich de onderhoudswerkzaamheden die in de loop van de tijd door de machine vereist worden:

- **Ontkalking:** Raadpleeg voor de instructies inzake de ontkalking het hoofdstuk "15. Ontkalking".
- **Installeer filter/Vervang filter/Verwijder filter:** Raadpleeg voor de instructies betreffende de installatie/vervanging/verwijdering van het filter (C4) het hoofdstuk "17. Verzachtingsfilter".
- **Ledig het watercircuit:**

Ga voor het selecteren van de handeling als volgt te werk:





1. Druk op  (B2) voor toegang tot het menu "Instellingen";

2. Druk op de scrollpijltjes  (B4) of  (B5) tot tussen de twee stippellijnen "Onderhoud" verschijnt;
3. Druk op  (B3) om te bevestigen;
4. Druk op de scrollpijltjes  of  tot tussen de twee stippellijnen "Ledig het watercircuit" wordt weergegeven;
5. Druk op ;
6. "Bevestigen?": Druk op  om te bevestigen of op  om terug te keren naar het vorige scherm;
7. "Ledig koffiedikbakje": verwijder het koffiedikbakje (A20) en maak het leeg. Druk op ;
8. "Leeg drupbakje": maak het drupbakje (A24) leeg en plaats het terug, samen met het koffiedikbakje en het rooster (A23). Druk op ;
9. "Plaats bak van 0.5L onder de afgiftegroep": plaats een bak onder de koffieuitloop (A14) en onder het afgiftepipje heet water (C6). Druk op ;



Let op! Gevaar voor brandwonden!

Laat de machine nooit onbeheerd tijdens het ledigen van het circuit.

10. "Spoeling, Even wachten": het apparaat voert een spoeling uit via de koffieuitloop;
11. "Waterreservoir ledigen": verwijder het reservoir (A18), maak het volledig leeg en druk vervolgens op ;
12. (Indien het filter is geïnstalleerd) "Verwijder filter": verwijder het filter uit het reservoir en druk vervolgens op ;
13. "Plaats reservoir, Druk OK": plaats het reservoir terug en druk vervolgens op ;
14. "Ledigen watercircuit bezig": wacht tot de machine het ledigen van het circuit uitvoert (Let op: heet water uit de uitlopen!). Naarmate het circuit leegloopt, zou het geluidsniveau van het apparaat kunnen toenemen: dit maakt deel uit van de normale werking van de machine.
15. "Leeg drupbakje": verwijder het drupbakje, maak het leeg en plaats het terug; druk vervolgens op ;
16. "Ledigen voltooid Voor uitschak. druk OK": druk op . Het apparaat voert de uitschakeling uit.



























N.B.!

Bij de volgende inschakeling zal de machine vragen het circuit te vullen: volg de aanwijzingen van punt 3 van paragraaf "5.4 Eerste inwerkinstelling van het apparaat".

8.4 Programmeren dranken

De machine is in de fabriek ingesteld voor het afgeven van standaardhoeveelheden. Indien men deze hoeveelheden en de directe dranken en het "DRINK MENU"  (B4) wenst te personaliseren, ga dan als volgt te werk:

1. Maak het apparaat klaar voor het bereiden van de drank zoals aangegeven in paragraaf "9.2 Bereiding van automatische recepten met koffiebonen" of de paragrafen "10.1 Melkreservoir vullen en plaatsen" en "10.2 De hoeveelheid schuim regelen";
 2. Druk op  (B2) voor toegang tot het menu "Instellingen";
 3. Druk op de scrollpijltjes  (B4) of  (B5) tot tussen de twee stippellijnen "Progr. dranken" verschijnt;
 4. Druk op  (B3) om te bevestigen: het apparaat toont de dranken die gepersonaliseerd kunnen worden;
 5. Druk op de scrollpijltjes  of  tot de drank die men wenst te personaliseren wordt weergegeven tussen de twee stippellijnen: druk op  om te bevestigen;
- 6. Dranken met koffie:** op het display verschijnt "Progr. Aroma": druk op de scrollpijltjes  of  tot de weergave van het gewenste aroma (zie paragraaf "9.1 Tijdelijke wijziging van het aroma van de koffie"), druk op  om de selectie te bevestigen. De bereiding start en op het display verschijnt "Programmeren koffie" en een voortgangsbalk die, naar mate de afgifte vordert, wordt opgevuld: druk bij het bereiken van de gewenste hoeveelheid in het kopje op  of .
- Dranken op basis van melk:** na het selecteren en bevestigen van het aroma wordt de bereiding gestart en verschijnt op het display "Programmeren melk" en een voortgangsbalk die, naarmate de afgifte vordert, wordt opgevuld: druk bij het bereiken van de gewenste hoeveelheid op  of . Het apparaat start vervolgens de bereiding van de koffie: druk op  of  om de afgifte te onderbreken op het moment dat de gewenste hoeveelheid koffie bereikt wordt.
- Heet water:** druk op . De afgifte start: druk bij het bereiken van de gewenste hoeveelheid op  of .
7. "Parameters opslaan?": druk voor het opslaan van de programmering op  of  (druk anders op  of ).
 8. "Param. opgeslagen?" (of "Param. niet opgesl."). Het apparaat keert terug naar de status klaar voor gebruik. Druk op  of  om de afgifte op elk gewenst moment te onderbreken.

 **N.B.!**







Op het display verschijnt "OK ▲" -  (B5) wanneer de minimaal programmeerbare hoeveelheid bereikt wordt.

8.5 Programma My dranken

Volg de procedures beschreven in de vorige paragraaf "8.4 Programmeren dranken" om de dranken van  (B5) te personaliseren met de selectie van "Progr. My dranken" vanaf het menu instellingen of ga verder met de directe programmering zoals beschreven in hoofdstuk "11. Programmering en selectie".





8.6 Algemeen

Onder dit item vindt u de instellingen om de basisfuncties van het apparaat te personaliseren:

1. Druk op  (B2) voor toegang tot het menu "Instellingen";
2. Druk op de scrollpijltjes  (B4) of  (B5) tot tussen de twee stippellijnen "Algemeen" verschijnt: druk op  (B3) om te bevestigen;
3. Druk op de scrollpijltjes  (B4) of  (B5) tot tussen de twee stippellijnen het gewenste item wordt weergegeven en volg dan de specifieke aanwijzingen voor elke instelling:

- **Temperatuur instellen:**

Ga als volgt te werk indien men de watertemperatuur waarmee de koffie wordt afgegeven, wenst te wijzigen:

4. Druk op . Op het display (B1) wordt de momenteel ingestelde waarde weergegeven en knippert de waarde "Nieuw.";
5. Selecteer met de scrollpijltjes  (B4) of  (B5) de nieuwe waarde die men wenst in te stellen;
6. Druk, na het selecteren van de gewenste waarde (laag, medium, hoog, maximaal), op .





Het apparaat keert terug naar het vorige scherm.

- **Waterhardheid:**

Raadpleeg voor de instructies inzake het vaststellen en de programmering van de waterhardheid het hoofdstuk "16. Programmering van de waterhardheid".

- **Automatische uitschakeling (stand-by):**



Het is mogelijk de automatische uitschakeling in te stellen zodat het apparaat na 15 of 30 minuten of na 1, 2 of 3 uur van niet-gebruik uitgeschakeld wordt.

4. Druk op . Op het display (B1) wordt de momenteel ingestelde waarde weergegeven en knippert de waarde "Nieuw.";
5. Selecteer met de scrollpijltjes  (B4) of  (B5) de nieuwe waarde die men wenst in te stellen;
6. Druk na de selectie van de gewenste waarde (15 min, 30 min, 1 uur, 2 of 3 uur) op .

Het apparaat keert terug naar het vorige scherm.

• **Energiebesparing:**

Om de modus "energiebesparing" te deactiveren of te activeren, gaat men als volgt te werk:

4. Druk op . Op het display (B1) worden zowel de huidige status weergegeven ("Actief" of "Niet actief"), als de handeling die zal worden uitgevoerd door te bevestigen met met  ("Deactiveren?" of "Activeren?");
5. Druk op  om de functie de deactiveren of te activeren.



Het apparaat keert terug naar het vorige scherm.

N.B.!

- wanneer de functie actief is, verschijnt op het display het symbool "ECO".
- In de energiebesparende modus heeft het apparaat enkele seconden nodig voordat de eerste koffie of de eerste drank met melk afgegeven wordt, omdat het apparaat moet voorverwarmen.
- Wanneer het melkreservoir (D) geplaatst is, wordt de functie "energiebesparing" niet geactiveerd.

• **Geluidssignaal:**



Met deze functie wordt het geluidssignaal geactiveerd of gedeactiveerd. Ga als volgt te werk:

4. Druk op . Op het display (B1) worden zowel de huidige status weergegeven ("Actief" of "Niet actief"), als de handeling die zal worden uitgevoerd door te bevestigen met met  ("Deactiveren?" of "Activeren?");
5. Druk op  om de functie de deactiveren of te activeren.

Het apparaat keert terug naar het vorige scherm.

• **Verwarmplaat**

Voor het verwarmen van de kopjes voordat de koffie wordt gezet, is het mogelijk om de verwarmplaat (A11) te activeren en daar de kopjes op te plaatsen.

4. Druk op . Op het display (B1) worden zowel de huidige status weergegeven ("Niet actief" of "Actief"), als de handeling die zal worden uitgevoerd door te bevestigen met met  ("Activeren?" of "Deactiveren?");
5. Druk op  om de functie de activeren of te deactiveren.

Het apparaat keert terug naar het vorige scherm.

Verlichting van kop

Met deze functie worden de lampjes van de kopjesverlichting geactiveerd of gedeactiveerd. De lampjes gaan bij elke afgifte van koffie, dranken met melk en bij elke spoeling branden.

Ga als volgt te werk om deze functie te deactiveren of opnieuw te activeren:





4. Druk op . Op het display (B1) worden zowel de huidige status weergegeven ("Actief" of "Niet actief"), als de

handeling die zal worden uitgevoerd door te bevestigen met met  ("Deactiveren?" of "Activeren?");

5. Druk op  om de functie de deactiveren of te activeren.

• **Standaard dranken**



Met deze functie kunnen de fabriekswaarden voor alle dranken of voor de afzonderlijke dranken die gepersonaliseerd zijn, worden hersteld.

4. Druk op  (B3). Het display (B1) toont de gepersonaliseerde dranken en het item "Alles";
5. Selecteer "Alles" indien men de instellingen van aroma en hoeveelheid voor alle dranken wenst te herstellen naar de standaard fabriekswaarden of selecteer de gewenste drank en druk vervolgens op  (B3) of  (B5);
6. "Resetten?": druk voor het herstellen van de fabriekswaarden op  (B3) of  (B5);
7. "Reset voltooid": het apparaat bevestigt de reset en keert terug naar het vorige scherm.

Om verder te gaan met de reset van een andere drank, de handelingen vanaf punt 4 herhalen of, om af te sluiten, drukken op  (B2).

• **Fabriekswaarden:**







Met deze functie worden alle instellingen van het apparaat en de dranken gereset (met uitzondering van de taal die blijft ingesteld op de selectie van de eerste inwerkingstelling).

4. Druk op  (B3);
5. Op het display verschijnt het opschrift "Resetten?": druk op  (B3) of  (B5) voor het resetten van alle instellingen;
6. "Reset voltooid": het apparaat bevestigt de reset en keert terug naar het vorige scherm.

Druk om af te sluiten op  (B2).

8.7 Bluetooth

Dit menu bevat het serienummer dat noodzakelijk voor de identificatie van de machine door uw smartphone en hier kan de beveiliging van de machine met de PIN-code geactiveerd worden.

1. Druk op  (B2) voor toegang tot het menu "Instellingen";
2. Druk op de scrollpijltjes  (B4) of  (B5) tot tussen de twee stippellijnen "Bluetooth" verschijnt;
3. Druk op  (B3) om te bevestigen en selecteer het gewenste item met de scrollpijltjes  (B4) of  (B5).









• **Serienummer:**

4. Druk op . Het display (B1) toont het serienummer: met dit nummer kunt u met zekerheid de machine identificeren waarmee u via bluetooth vanaf de App verbinding wilt maken;

- Druk op  om terug te keren naar het vorige scherm.
- Bescherming pin:**
- Druk op . Het display (B1) geeft de ingestelde pin weer en "Actief, Deactiveren?" (of "Niet actief, Activeren?");
- Druk op  om de handeling te bevestigen. Het display keert terug naar het vorige scherm.

8.8 Statistiek

Met deze functie worden de statistische gegevens van de machine weergegeven. Ga voor de weergave als volgt te werk:







- Druk op  (B2) voor toegang tot het menu "Instellingen";
 - Druk op de scrollpijltjes  (B4) of  (B5) tot tussen de twee stippellijnen "Statistiek" verschijnt;
 - Druk op  (B3): het display (B1) toont de statistische gegevens van de machine: scroll door de items met de scrollpijltjes  (B4) of  (B5);
 - Druk vervolgens op  (B2) om af te sluiten.
- Druk nogmaals op  om terug te keren naar het hoofdscherm.



9. BEREIDING VAN DE KOFFIE

9.1 Tijdelijke wijziging van het aroma van de koffie

Druk, om het aroma van de koffie in de automatische recepten tijdelijk aan te passen, op  (B3):

	Gepersonaliseerd (indien geprogrammeerd) / Standaard
	X-MILD
	MILD
	NORMAAL
	STERK
	X-STERK
	(zie "9.3 Koffie bereiden met voorgemalen koffie")



N.B.:

- De wijziging van het aroma wordt niet opgeslagen en bij de volgende automatische afgifte selecteert het apparaat de vooraf ingestelde waarde ( AUTO).

- Indien de afgifte niet binnen enkele seconden vanaf de tijdelijke aanpassing van het aroma plaatsvindt, keert het aroma terug naar de vooraf ingestelde waarde ( AUTO).













9.2 Bereiding van automatische recepten met koffiebonen



Let op!



Gebruik geen groene, gekarameliseerde of gekonfijte koffiebonen omdat deze aan de koffiemolen kunnen blijven kleven en hem onbruikbaar kunnen maken.

- Doe de koffiebonen in het hiervoor bestemde reservoir (A4) (afb. 8);
- Plaats onder de tuitjes van de koffieuitloop (A14):
 - 1 kopje wanneer men 1 kopje koffie wenst te zetten (afb. 9);
 - 2 kopjes, als men 2 kopjes koffie wenst (zie opmerking aan het einde van de paragraaf);
- Breng de koffieuitloop omlaag en zo dicht mogelijk bij de kopjes: op deze wijze wordt de beste crème verkregen (afb. 10);
- Selecteer de gewenste koffie;

Koffiedranken met directe selectie			
Recept	Hoeveelheid	Programmeerbare hoeveelheid	Vooraf bepaald aroma
 Espresso (B10)	≈ 40 ml	van ≈30 tot ≈ 80ml	
 Koffie (B12)	≈ 180 ml	van ≈100 tot ≈240ml	
 Doppio+ (B11)	≈ 120 ml	van ≈80 tot ≈180ml	 +
 Long (B13)	≈ 160 ml	van ≈115 tot ≈250ml	
Koffiedranken selecteerbaar met  (B4)			
Grote Espresso	≈ 120 ml	van ≈80 tot ≈180ml	
K l e i n e Espresso	≈ 30 ml	van ≈20 tot ≈40ml	
2 Espresso	≈ 40 ml x 2 kopjes	--	

- De bereiding start en op het display (B1) verschijnt de geselecteerde drank en een voortgangsbalk die, naarmate de bereiding vordert, wordt opgevuld.

N.B.:

- Het is mogelijk om gelijktijdig 2 kopjes KLEINE ESPRESSO, ESPRESSO of GROTE ESPRESSO te zetten door te drukken op "X2"  (B4) tijdens de bereiding van de enkele dranken (het opschrift blijft aan het begin van de bereiding gedurende enkele seconden weergegeven).
- Terwijl het apparaat de koffie bereidt, kan de afgifte op ieder gewenst moment onderbroken worden door te drukken op  (B5) of  (B2).
- Zodra de afgifte beëindigd is en men de hoeveelheid koffie in het kopje wenst te vergroten, volstaat het om (binnen 3 seconden) "▲ EXTRA" -  (B4) ingedrukt te houden. Onderbreek, na het bereiken van de gewenste hoeveelheid, met  (B5).

Zodra de bereiding voltooid is, is het apparaat weer klaar voor een nieuw gebruik.

N.B.!

- Tijdens het gebruik worden op het display enkele berichten weergegeven (Vul reservoir, Ledig koffiedikbakje, enz.) waarvan de betekenis wordt beschreven in het hoofdstuk "21. Problemen oplossen".
- Raadpleeg voor het verkrijgen van een warmere koffie de paragraaf "9.5 Tips voor een warmere koffie".
- Loopt de koffie druppelsgewijs, of weinig volumineus, met weinig crème, of te koud, lees dan de tips van hoofdstuk "21. Problemen oplossen".
- Raadpleeg voor het personaliseren van de dranken op basis van uw persoonlijke smaak de paragrafen "8.4 Programmeren dranken" en "8.5 Programmeren My dranken".

9.3 Koffie bereiden met voorgemalen koffie

Let op!





- Doe nooit voorgemalen koffie in de uitgeschakelde machine om te voorkomen dat er koffie in de machine terecht komt en het zo vervuilt. In dit geval kan de machine beschadigd raken.
- Voeg nooit meer dan 1 afgestreken doseerschepje (C2) toe, anders kan het apparaat binnen vuil worden of de trechter (A6) verstopt raken.

N.B.:

Bij het gebruik van gemalen koffie kan slechts één kopje koffie per keer gezet worden.



1. Druk herhaaldelijk op de toets  (B3) tot het display (B1) "☞" toont.
2. Controleer dat de trechter niet verstopt is en voeg dan een afgestreken doseerschepje voorgemalen koffie toe (afb. 11).

3. Plaats een kopje onder de tuitjes van de koffieuitloop (A14) (afb. 9):
4. Selecteer de gewenste koffie;



Koffiedranken met directe selectie	
Recept	Hoeveelheid
 Espresso (B10)	≈ 40 ml
 Koffie (B12)	≈ 180 ml
 Long (B13)	≈ 160 ml
Koffiedranken selecteerbaar met  (B4)	
Grote Espresso	≈ 120 ml
Kleine Espresso	≈ 30 ml

5. De bereiding start en op het display verschijnt de geselecteerde drank en een voortgangsbalk die, naar mate de bereiding vordert, wordt opgevuld.

N.B.:

Zodra de afgifte beëindigd is en men de hoeveelheid koffie in het kopje wenst te vergroten, volstaat het om (binnen 3 seconden) "▲ EXTRA" -  (B4) ingedrukt te houden. Onderbreek, na het bereiken van de gewenste hoeveelheid, met  (B5).

Let op! Bereiding van koffie LONG :

Halverwege de bereiding verschijnt op het display het bericht "Voeg voorgemalen koffie toe". Voeg dus een afgestreken doseerschepje voorgemalen koffie toe en druk op  (B3) of  (B5).

N.B.:

- Indien de werkwijze "Energiebesparing" geactiveerd is, kan het enkele seconden duren voordat de afgifte van de eerste koffie begint.
- Tijdens het gebruik worden op het display enkele berichten weergegeven (Vul reservoir, Ledig koffiedikbakje, enz.) waarvan de betekenis wordt beschreven in het hoofdstuk "21. Problemen oplossen".
- Raadpleeg voor het verkrijgen van een warmere koffie de paragraaf "9.5 Tips voor een warmere koffie".
- Loopt de koffie druppelsgewijs, of weinig volumineus, met weinig crème, of te koud, lees dan de tips van hoofdstuk "21. Problemen oplossen".

9.4 Instelling van de koffiemolen

De koffiemolen mag niet worden afgesteld, althans in het begin, aangezien deze reeds in de fabriek is ingesteld voor het verkrijgen van een correcte koffieafgifte.

Indien de afgifte echter, na het bereiden van de eerste kopjes koffie, weinig volumineus is of met weinig crème, of te langzaam loopt (druppelsgewijs), moet een correctie uitgevoerd worden met de regelknop van de maalgraad (A3) (afb. 7).

i N.B.!

De regelknop mag alleen verdraaid worden wanneer de koffiemolen in werking is, tijdens de beginfase van de bereiding van koffiedranken.



Als de koffie te langzaam loopt of helemaal niet loopt, draai dan één klik naar rechts in de richting van het getal 7.

Om daarentegen een volumineuzer afgifte van de koffie en de verbetering van de crème te bekomen, moet de knop één

klik naar links worden gedraaid in de richting van het getal 1 (niet meer dan één klik per keer, anders kan het gebeuren dat de koffie druppelsgewijs loopt).

Het effect van deze correctie is pas merkbaar na de afgifte van minstens 2 achtereenvolgende kopjes koffie. Indien na deze afstelling het gewenste resultaat niet verkregen wordt, moet de correctie worden herhaald door de knop nog een klik verder te draaien.

9.5 Tips voor een warmere koffie

Voor het verkrijgen van een warmere koffie, raden we aan:

- voer een spoeling uit met het selecteren van de functie "Spoeling" in het menu instellingen (paragraaf "8.1 Spoeling");
- verwarm de kopjes met behulp van de functie heet water (zie hoofdstuk "12. Afgifte van heet water");
- verhoog de koffietemperatuur in het menu "Instellingen" (zie paragraaf "8.6 Algemeen").

10. BEREIDING VAN DRANKEN MET MELK

i N.B.!

- Om te voorkomen dat er weinig opgeschuimde melk verkregen wordt, of met grote luchtbellen, altijd het deksel van het melkreservoir (D2) en de spuitmond heet water (A15) schoonmaken zoals beschreven in paragrafen "10.4 Reiniging van het melkreservoir na ieder gebruik", "14.10 Reiniging van het melkreservoir" en "14.11 Reiniging spuitmond heet water".

10.1 Vul en plaats het melkreservoir

1. Verwijder het deksel (D2) (afb. 12);
2. Vul het melkreservoir (D3) met een voldoende hoeveelheid melk maar overschrijdt niet het op het reservoir aangegeven niveau MAX (afb. 13). Denk eraan dat ieder op de zijkant

van het reservoir aangegeven streepje overeenkomt met 100 ml melk;

3. Zorg ervoor dat het melkopvoerpijpe (D4) goed in zijn zitting is geplaatst op de bodem van het deksel van het melkreservoir (afb. 14);
4. Plaats het deksel terug op het melkreservoir.
5. Verwijder het afgiftepijpe heet water/stoom (C6), indien aanwezig, door te drukken op de ontgrendelknop (C7) (afb. 15);
6. Plaats het melkreservoir en druk het goed aan op de spuitmond (afb. 16): de machine laat een geluidssignaal horen (indien actief);
7. Plaats een voldoende grote kop onder de tuitjes van de koffieuitloop (A14) en onder het afgiftepijpe van de opgeschuimde melk (D5); regel de lengte van het afgiftepijpe door het eenvoudig naar beneden te trekken en dichter bij de kop te brengen (afb. 17);
8. Volg de hieropvolgende aanwijzingen voor iedere specifieke functie.

i N.B.:

- Voor dikker en homogener schuim is het noodzakelijk magere of halfvolle melk op koelkasttemperatuur (circa 5° C) te gebruiken.
- Indien de modus "Energiebesparing" geactiveerd is, kan het enkele seconden duren eer de afgifte van de dranken begint.

10.2 De hoeveelheid schuim regelen





Door de schuimregelknop (D1) te verdraaien, kan men de hoeveelheid schuim selecteren die tijdens de bereiding van de dranken met melk wordt afgegeven.



Stand draaiknop	Beschrijving	Aanbevolen voor...
	Geen schuim	WARME MELK (niet opgeschuimd) /CAFFELATTE
	W e i n i g schuim	LATTE MACCHIATO/ FLAT WHITE
	Max. schuim	CAPPUCCINO/ CAPPUCCINO+ / CAPPUCCINO MIX / ESPRESSO MACCHIATO / WARME MELK (opgeschuimd)

10.3 Automatische bereiding van dranken op basis van melk

1. Vul en plaats het melkreservoir (D) zoals eerder beschreven;
2. Kies de gewenste drank:

Dranken met directe selectie:



-  : Cappuccino (B6)
-  : Latte Macchiato (B7)
-  : Milk (B8 - warme melk)
-  : Caffelatte (B9)

Selecteerbaar door te drukken op  (B4) en te bevestigen met  (B3):

- Flat white
 - Cappuccino+
 - Cappuccino Mix;
 - Espresso macchiato
3. Na enkele seconden wordt de bereiding door het apparaat automatisch gestart en wordt op het display de geselecteerde drank weergegeven, samen met een voortgangsbalk die, naarmate de bereiding vordert, opgevuld wordt;
 4. Na de afgifte van de melk, bereidt de machine automatisch de koffie (voor dranken die dat vereisen).



N.B.:

-  (B2): drukken om de bereiding volledig te stoppen en terug te keren naar het hoofdscherm.
- "STOP"  (B5) : drukken om de afgifte van melk of koffie te onderbreken en over te gaan naar de volgende afgifte (indien voorzien) om de drank te voltooien.
- Zodra de afgifte beëindigd is en men de hoeveelheid koffie in het kopje wenst te vergroten, drukken op "▲ EXTRA" -  (B4).
- Bewaar het melkreservoir niet lang buiten de koelkast: hoe meer de temperatuur van de melk stijgt (5°C is ideaal), hoe slechter de kwaliteit van het schuim.
- De dranken kunnen gepersonaliseerd worden (zie paragrafen "8.4 Programmeren dranken" e "8.5 Programmeren My dranken").

10.4 Reiniging van het melkreservoir na ieder gebruik



Let op! Gevaar voor brandwonden.

- Tijdens de reiniging van de binnenleidingen van het melkreservoir (D) komt er een beetje heet water en stoom uit het afgiftepipje opgeschuimde melk (D5). Wees voorzichtig niet in contact te komen met de hete waterspatten.
- Na ieder gebruik van de functies melk, verschijnt op het display (B1) het knipperende bericht "Knop on CLEAN, ESC voor annuleren". Ga voor de reiniging en de verwijdering van melkresten als volgt te werk (of druk op  (B2) om de handeling uit te stellen):

1. Laat het melkreservoir (D) in het apparaat zitten (het melkreservoir hoeft niet geleegd te worden);
2. Zet een kop of bak onder het pipje voor de afgifte van opgeschuimde melk (afb. 19);

3. Draai de regelknop schuim (D1) naar "CLEAN" (afb. 18): op het display verschijnt een voortgangsbalk die, naar mate de handeling vordert, wordt opgevuld en het bericht "Reiniging bezig". De reiniging stopt automatisch;
4. Zet de schuimregelknop opnieuw op één van de selecties van het schuim;
5. Verwijder het melkreservoir en reinig de spuitmond (A15) altijd met een spons (afb. 20).



N.B.!

- Als meerdere koppen van de drank op basis van melk bereid moeten worden, reinig het melkreservoir dan na de laatste bereiding: druk in dit geval op  wanneer het betreffende bericht verschijnt om terug te keren naar het hoofdmenu.
- Wanneer de reiniging niet wordt uitgevoerd, verschijnt op het display het symbool  om eraan te herinneren dat de reiniging van het melkreservoir uitgevoerd moet worden.
- Het reservoir met de melk kan in de koelkast bewaard worden.
- In sommige gevallen is het nodig om te wachten tot de machine opgewarmd is om de reiniging uit te voeren.

11. PROGRAMMERING EN SELECTIE

In het  worden de op basis van uw persoonlijke smaak aangepaste dranken geselecteerd. Indien de dranken nooit geprogrammeerd zijn, zal het apparaat de personalisering vereisen alvorens over te gaan tot de afgifte:

Niet-geprogrammeerde dranken:

1. Druk op  (B5);
2. Druk op de scrollpijltes  (B4) of  (B5) tot de gewenste drank tussen de twee stippijlijnen verschijnt;
3. Druk op  (B3) om de drank te selecteren;
4. • **Dranken met koffie:** op het display (B1) verschijnt "Progr. Aroma": druk op de scrollpijltes  of  tot aan het selecteren van het gewenste aroma. Druk op  om de selectie te bevestigen: de bereiding start en op het display verschijnt "Programmeren koffie" en een voortgangsbalk die, naarmate de bereiding vordert, wordt opgevuld: druk bij het bereiken van de gewenste hoeveelheid in het kopje op  of .

• **Dranken op basis van melk:** na het selecteren en bevestigen van het aroma start de bereiding en verschijnt op het display "Programmeren melk" en een voortgangsbalk die, naarmate de afgifte vordert, wordt opgevuld: druk bij het bereiken van de gewenste hoeveelheid op  of .

Het apparaat start vervolgens de bereiding van de koffie: druk op  of  om de afgifte te onderbreken





op het moment waarop de gewenste hoeveelheid koffie is afgegeven.

5. "Parameters opslaan?": druk voor het opslaan van de programmering op  of  (druk anders op  of  (B3)).
6. "Param. opgeslagen" of "Param. niet opgesl.". Het apparaat keert terug naar de status klaar voor gebruik.



N.B.!

Op het display verschijnt "**OK ▲**" -  (B5) wanneer de minimaal programmeerbare hoeveelheid bereikt wordt.

Geprogrammeerde dranken:

1. Druk op  (B5);
2. Druk op de scrollpijljes  (B4) of  (B5) tot de gewenste drank tussen de twee stippellijnen verschijnt;
3. Druk op  (B3) voor de selectie;
4. Het apparaat start de bereiding op basis van de eerder geprogrammeerde instellingen.

N.B.:

- De "2 My Espresso" kan alleen geselecteerd worden wanneer "My Espresso" reeds geprogrammeerd is.
- "STOP"  (B5) : drukken om de afgifte van melk of koffie te onderbreken en over te gaan naar de volgende afgifte (indien voorzien) om de drank te voltooien.
- Zodra de afgifte beëindigd is en men de hoeveelheid koffie in het kopje wenst te vergroten, drukken op "▲ EXTRA" -  (B4).







12. AFGIFTE VAN HEET WATER



Let op! Gevaar voor brandwonden.

Laat de machine nooit zonder toezicht wanneer er heet water afgegeven wordt.

1. Controleer of het afgiftepipje heet water/stoom (C6) correct is aangebracht op de spuitmond heet water/stoom (A15);
2. Plaats een bakje onder de afgiftegroep (zo dicht mogelijk om spatten te voorkomen) (afb. 5);
3. Druk op  (B4) en scroll door de dranken van het menu door middel van de scrollpijljes  (B4) of  (B5) tot er tussen de twee stippellijnen "Heet water" wordt weergegeven;
4. Druk op  (B3): op het display verschijnt een voortgangsbalk die, naarmate de bereiding vordert, wordt opgevuld.
5. Het apparaat levert heet water en onderbreekt daarna de afgifte automatisch. Druk voor het handmatig onderbreken van de afgifte van heet water op  of  (B3).

N.B.:

- Indien de modus "Energiebesparing" geactiveerd is, kan het enkele seconden duren voordat de afgifte van heet water begint.
- De hoeveelheid afgegeven water kan gepersonaliseerd worden (zie paragraaf "8.4 Programma dranken").







13. AFGIFTE STOOM



Let op! Gevaar voor brandwonden.

Laat de machine nooit onbeheerd tijdens de afgifte van stoom.

1. Controleer of het afgiftepipje heet water/stoom (C6) correct is aangebracht op de spuitmond heet water/stoom (A15);
2. Vul een kan met de te verwarmen of op te schuimen vloeistof en dompel het afgiftepipje heet water/stoom onder in de vloeistof;
3. Druk op  (B4) en scroll door de dranken van het menu door middel van de scrollpijljes  of  (B5) tot er tussen de twee stippellijnen "Stoom" wordt weergegeven;
4. Druk op  (B3): op het display verschijnt een voortgangsbalk die, naarmate de bereiding vordert, wordt opgevuld.
5. Na het bereiken van de gewenste temperatuur of schuimniveau moet de stoomafgifte onderbroken worden door middel van  of  (B3).



Let op!

Altijd eerst de stoomafgifte onderbreken alvorens het recipiënt met de vloeistof weg te nemen, om brandwonden door spatten te voorkomen.

N.B.!



Indien de werkwijze "Energiebesparing" geactiveerd is, kan de afgifte van de stoom enkele seconden op zich laten wachten.

13.1 Aanbevelingen voor het gebruik van stoom voor het opschuimen van melk

- Bij de keuze van de grootte van de kan rekening houden met het feit dat de vloeistof 2 of 3 keer in volume zal toenemen.
- Voor dikker en rijker schuim moet men magere of halfvolle melk op koelkasttemperatuur (circa 5°C) gebruiken;
- Draai het reservoir langzaam van beneden naar boven voor een romiger schuim.
- Om te voorkomen dat er weinig opgeschuimde melk verkregen wordt, of met grote bellen, moet het afgiftepipje (C6) altijd schoongemaakt worden zoals beschreven in de volgende paragraaf.

13.2 Reiniging na gebruik van het afgiftepijpje heet water/stoom

Reinig het afgiftepijpje heet water/stoom (C6) na elk gebruik om afzetting van melkresten en verstoppingen te voorkomen.

1. Plaats een bakje onder het afgiftepijpje heet water/stoom en laat een beetje water stomen (zie hoofdstuk "12. Afgifte van heet water"). Onderbreek vervolgens de afgifte van heet water door te drukken op  (B5) of  (B3).
2. Wacht enkele minuten tot het afgiftepijpje heet water/stoom afkoelt en verwijder het pijpje met behulp van de ontgrendelknop (C7). Houd het afgiftepijpje met één hand vast en draai met de andere hand het stoompijpje en verwijder het door het naar beneden weg te trekken (afb. 21).
3. Verwijder ook de spuitmond door deze naar beneden weg te trekken (afb. 22).
4. Controleer of het gaatje van de spuitmond verstopt is. Indien nodig het gaatje met een tandenstoker reinigen.
5. Was de onderdelen van het afgiftepijpje zorgvuldig met een spons en lauw water.
6. Plaats de spuitmond terug en het stoompijpje op de spuitmond door het naar boven te duwen en rechtsom te draaien, tot het vastklikt.

14. REINIGING

14.1 De machine reinigen

De volgende delen van de machine moeten regelmatig worden schoongemaakt:

- het interne circuit van de machine;
- het koffiedikbakje (A20);
- het drupbakje (A24), het condensbakje (A16) en het rooster van het bakje (A23);
- het waterreservoir (A18);
- de tuitjes van de koffieuitloop (A14);
- de trechter voor voorgemalen koffie (A6);
- de zetgroep (A9), toegankelijk na het openen van het deurtje (A10);
- het melkreservoir (D);
- de spuitmond heet water/stoom (A15);
- het afgiftepijpje heet water/stoom (C6 - zie paragraaf "13.2 Reiniging van het afgiftepijpje na gebruik")



Let op!

- Gebruik voor de reiniging van de machine geen oplosmiddelen, schurende reinigingsmiddelen of alcohol. Met de superautomatische apparaten van De'Longhi zijn voor de reiniging geen chemische additieven nodig.
- Geen enkel onderdeel van het apparaat mag in de vaatwasser gewassen worden, met uitzondering van het rooster van het bakje (A23) en het melkreservoir (D).

- Gebruik geen metalen objecten om aanslag of koffieresten te verwijderen omdat zulke werktuigen de metalen of plastic oppervlakken kunnen beschadigen.

14.2 Reiniging van het interne circuit van de machine;

In geval van periodes van inactiviteit langer dan 3/4 dagen wordt aanbevolen om de machine, alvorens deze te gebruiken, in te schakelen en:

- 2/3 spoelingen uit te voeren (zie paragraaf "8.1 Spoeling");
- gedurende enkele seconden heet water af te geven (hoofdstuk "12. Afgifte van heet water").



N.B.:

Het is normaal dat er na het uitvoeren van deze reiniging water aanwezig is in het koffiedikbakje (A20).

14.3 Reiniging van het koffiedikbakje

Wanneer op het display (B1) het bericht "Ledig koffiedikbakje" verschijnt, moet dit leeggemaakt en gereinigd worden. Zolang het koffiedikbakje (A20) niet gereinigd wordt kan het apparaat geen koffie bereiden. De machine signaleert de noodzaak voor het leegmaken ook als het bakje niet volledig vol is, maar wanneer er 72 uur verlopen zijn vanaf de eerste bereiding (opdat de 72 uur goed berekend worden, moet de machine nooit worden uitgeschakeld met de algemene schakelaar - A7).



Let op! Gevaar voor brandwonden.

Als men verschillende cappuccino's na elkaar bereidt, wordt het metalen kopjesblad (A21) warm. Wacht tot het blad afkoelt alvorens hem aan te raken en neem hem enkel aan de voorkant vast.

Reiniging (met ingeschakeld apparaat):

- Verwijder het drupbakje (A24) (afb. 23) en maak het leeg en schoon.
- Maak het koffiedikbakje (A20) zorgvuldig leeg en schoon; verwijder zorgvuldig alle resten die op de bodem kunnen achterblijven: de bijgeleverde kwast (C5) heeft een spateltje dat hiervoor gebruikt kan worden.
- Controleer het rode condensbakje (A16) en maak het leeg indien het vol is.



Let op!

Bij het verwijderen van het drupbakje is het altijd verplicht om ook het koffiedikbakje te ledigen ook al is dit maar weinig vol. Gebeurt dit niet dan kan het gebeuren dat, bij het zetten van verdere kopjes koffie, het koffiedikbakje voller wordt dan voorzien en het apparaat zo verstopt raakt.

14.4 Reiniging van het drupbakje en het condensbakje



Let op!

Het drupbakje (A24) is voorzien van een (rode) drijvende indicator (A22) van het waterniveau in het bakje (afb. 24). Voordat deze aanwijzer uit de kopjesplaat (A21) naar buiten begint te steken, moet het bakje geleegd en gereinigd worden, anders kan het water over de rand stromen en het apparaat, het steunvlak of de omringende zone beschadigen.

Voor de verwijdering van het drupbakje:

1. Verwijder het drupbakje en het koffiedikbakje (A20) (afb. 23);
2. Verwijder het kopjesblad (A21), het rooster van het drupbakje (A23) en maak het drupbakje en het koffiedikbakje leeg; was beide componenten;
3. Controleer het rode condensbakje (A16) en maak het leeg indien het vol is;
4. Plaats het drupbakje, compleet met het rooster, en het koffiedikbakje terug in de machine.

14.5 Reiniging van de binnenkant van de machine



Gevaar voor elektrische schok!

Alvorens de reinigingshandelingen van de interne delen uit te voeren, moet de machine uitgeschakeld worden (zie hoofdstuk "7. Uitschakeling van het apparaat") en losgekoppeld worden van de elektriciteitsvoorziening. Dompel het apparaat nooit onder in water.

1. Controleer regelmatig (ongeveer één keer per maand) of de binnenkant van het apparaat vuil is (alleen toegankelijk nadat het drupbakje (A24) weggenomen is). Verwijder indien nodig de koffieaanslag met de bijgeleverde kwast (C5) en een spons;
2. Zuig alle resten op met een stofzuiger (afb. 25).

14.6 Reiniging van het waterreservoir

1. Reinig regelmatig (ongeveer één keer per maand) en bij iedere vervanging van het verzachtingsfilter (C4) (indien aanwezig) het waterreservoir (A18) met een vochtige doek en een beetje mild reinigingsmiddel;
2. Verwijder het filter (C4) (indien aanwezig) en spoel het af onder stromend water;
3. Plaats het filter terug (indien aanwezig), vul het reservoir met vers water en plaats het reservoir terug;
4. (alleen voor modellen met een verzachtingsfilter) Laat 100 ml water lopen om het filter te activeren.

14.7 Reiniging van de tuitjes van de koffieuitloop

1. Reinig regelmatig de tuitjes van de koffieuitloop (14) met een spons of een doek (afb. 26A);
2. Controleer of de gaatjes van de koffieuitloop verstopt zijn. Verwijder indien nodig de koffieresten met een tandenstoker (afb. 26B).

14.8 Reiniging van de trechter voor het invoeren voorgemalen koffie

Controleer regelmatig (ongeveer één keer per maand) of de trechter voor voorgemalen koffie (A6) verstopt is. Verwijder zo nodig de koffieresten met de bijgeleverde kwast (C5).



14.9 Reiniging van de zetgroep

De zetgroep (A9) moet minstens één keer per maand worden gereinigd.



Let op!

De zetgroep kan niet worden verwijderd wanneer het apparaat ingeschakeld is.

1. Zorg ervoor dat de machine de uitschakeling correct heeft uitgevoerd (zie hoofdstuk "7. Uitschakeling van het apparaat");
2. Verwijder het waterreservoir (A18);
3. Open het deurtje van de zetgroep (A10) (afb. 27) aan de rechterzijde van het apparaat;
4. Druk de twee gekleurde ontgrendelknoppen naar binnen en trek tegelijkertijd de zetgroep naar buiten (afb. 28);
5. De zetgroep ongeveer 5 minuten in water onderdompelen en vervolgens onder de kraan afspoelen;



Let op!

Alleen met water afspoelen.

Geen reinigingsmiddelen - Geen afwasmachine

Reinig de zetgroep zonder gebruik van reinigingsmiddelen omdat deze schade kunnen veroorzaken.

6. Met behulp van de bijgeleverde kwast (C5) eventuele koffieresten verwijderen uit de zitting van de zetgroep die zichtbaar is via het deurtje van de zetgroep;
7. Plaats na de reiniging de zetgroep terug in de houder; druk vervolgens op het opschrift PUSH tot men een klik hoort;



N.B.:

Als het moeilijk is om de zetgroep terug te plaatsen, dan moet hij (vóór de terugplaatsing) op de juiste grootte gebracht worden gebracht door op de twee hendels te drukken (afb. 29).

8. Controleer na de terugplaatsing of de twee gekleurde knoppen correct naar buiten gesprongen zijn;
9. Sluit het deurtje van de zetgroep;
10. Plaats het waterreservoir terug.

14.10 Reiniging van het melkreservoir

Reinig het melkreservoir (D) als volgt na iedere bereiding met melk:

1. Verwijder het deksel (D2);
2. Verwijder het melkafgiftepijpe (D5) en het melkopvoerpijpe (D4) (afb. 30);
3. Draai de schuimregelknop (D1) naar links tot in de stand "INSERT" (zie afb. 31) en trek hem naar boven weg;
4. Was alle componenten zorgvuldig met heet water en een mild reinigingsmiddel. **Alle componenten kunnen in de vaatwasser gewassen worden en moeten daarvoor in het bovenste rek van de vaatwasser geplaatst worden.**
5. Let bijzonder goed op dat er in de uitsparing en de groef onder de knop (zie afb. 32) geen melk resten blijven: eventueel de groef schoon schrapen met een tandenstoker;

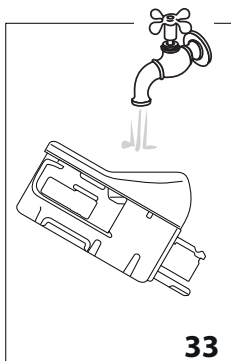

6. De binnenkant van de zitting van de schuimregelknop met stromend water afspoelen (zie afb. 33);
7. Controleer ook of het opvoerpijpe en het afgiftepijpe melk vrij zijn van melkresten;
8. Hermonteer de draaiknop, in overeenkomst met het opschrift "INSERT", het afgiftepijpe en het melkopvoerpijpe.

9. Plaats het deksel terug op het melkreservoir (D3).

14.11 Reiniging van de spuitmond heet water

Reinig de spuitmond (A15) na iedere bereiding met melk met een spons en verwijder alle melkresten van de pakkingen (afb. 20).



15. ONTKALKEN

Let op!

- Lees vóór het gebruik de instructies en het etiket van het ontkalkmiddel, zoals aangegeven op de verpakking van het product.
- Wij raden aan uitsluitend ontkalkmiddel van De'Longhi te gebruiken. Het gebruik van ongeschikte ontkalkmiddelen, evenals het niet regelmatig uitvoeren van de ontkalking, kan leiden tot het optreden van gebreken die niet onder de garantie van de fabrikant vallen.

Ontkalk de machine wanneer op het display (B1) het bericht "Ontkalken, ESC voor annuleren, OK voor ontkalken (≈45 minuten)" verschijnt. Indien men de ontkalking onmiddellijk

wenst te starten, druk dan op (B3) en volg de handelingen vanaf punt 6. Druk, om de ontkalking uit te stellen naar een ander moment, op (B2): op het display waarschuwt het symbool dat het apparaat ontkalkt moet worden.

Voor toegang tot het menu ontkalken:

1. Schakel de machine in en wacht tot ze klaar is voor gebruik;
2. Druk op (B2) voor toegang tot het menu "Instellingen";
3. Druk op de scrollpijltjes (B4) of (B5) tot tussen de twee stippellijnen "Onderhoud" verschijnt: druk op ;
4. Druk op de scrollpijltjes of tot tussen de twee stippellijnen "Ontkalking" verschijnt: druk op ;
5. "Bevestigen? (≈45 minuten)": bevestig door te drukken op ;
6. (Indien het filter is geïnstalleerd) "Verwijder filter": verwijder het waterreservoir (A18), verwijder het verzachtingsfilter (C4), maak het waterreservoir leeg. Druk op of (B5);

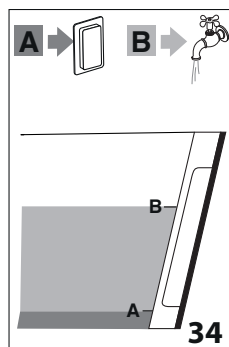

7. "Ontkalkmiddel / water in reservoir toevoegen": Giet het ontkalkmiddel in het waterreservoir tot aan het niveau A (komt overeen met een verpakking van 100ml) aangegeven op de binnenkant van het reservoir; voeg vervolgens water toe (één liter) tot aan het niveau B (afb. 34); plaats het waterreservoir terug. Druk op ;

8. "Leeg drupbakje": Het drupbakje (A24) en het koffiedikbakje (A20) verwijderen, leegmaken en terugplaatsen. Druk op ;

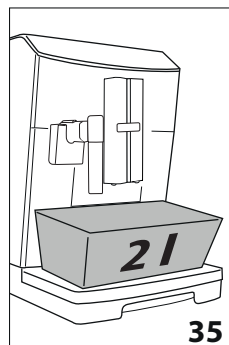

9. "Plaats lege bak 2l onder afgiftegroep": Plaats onder de afgiftegroep heet water (C6) en onder de koffieuitloop (A14) een lege bak met een minimuminhoud van 2 liter (afb. 35). Druk op ;





Let op! Gevaar voor brandwonden.

Uit de koffieuitloop en uit de afgiftegroep heet water stroomt heet water dat zuren bevat. Wees derhalve voorzichtig niet in contact te komen met deze oplossing.

10. "Ontkalken bezig": het ontkalkprogramma wordt gestart en de ontkalkoplossing stroomt uit de afgiftegroep heet water en de koffieuitloop; er wordt automatisch, met tussenpozen, een reeks spoelingen en pauzes uitgevoerd om de kalkresten uit de machine te verwijderen;

Na ongeveer 25 minuten onderbreekt het apparaat de ontkalking;

11. "Reservoir spoelen en met water vullen": Het apparaat is nu klaar voor een spoeling met vers water. Maak de voor het opvangen van de ontkalkoplossing gebruikte bak leeg, verwijder het waterreservoir, maak het leeg en spoel het af onder stromend water, vul het tot niveau MAX met vers water en zet het terug in de machine: druk op 

12. "Plaats lege bak 2l onder afgiftegroep": plaats de voor het opvangen van de ontkalkoplossing gebruikte bak terug onder de koffieuitloop en de afgiftegroep heet water (afb. 35) en druk op 

13. "Spoeling Bevestigen?": druk op 

14. "Spoeling bezig": het hete water stroomt eerst uit de koffieuitloop en vervolgens uit de afgiftegroep heet water;

15. Wanneer het water in het reservoir op is, de voor het opvangen van het spoelwater gebruikte bak leeg maken;

16. "Reservoir spoelen en met water vullen": verwijder het waterreservoir en vul het met vers water tot aan niveau MAX. Druk op 

17. (Indien het filter geïnstalleerd was) "Plaats filter": plaats het verzachtingsfilter, indien eerder verwijderd, terug in zijn zitting in het waterreservoir, plaats het reservoir terug en druk op 

18. "Plaats lege bak 2l onder afgiftegroep": plaats de voor het opvangen van de ontkalkoplossing gebruikte bak terug onder de afgiftegroep heet water. Druk op 

19. "Spoeling Bevestigen?": druk op 

20. "Spoeling bezig". Het hete water stroomt uit de afgiftegroep heet water;

21. "Leeg drupbakje": Aan het einde van de tweede spoeling het drupbakje (A24) en het koffiedikbakje (A20) verwijderen, leeg maken en terugplaatsen. Druk op 

22. "Ontkalking voltooid": druk op 

23. "Vul reservoir": de voor het opvangen van het spoelwater gebruikte bak leeg maken, het waterreservoir verwijderen, vullen met vers water tot aan niveau MAX en terugplaatsen in de machine.

De ontkalkprocedure is voltooid.



N.B.!

- Indien de ontkalkcyclus niet correct beëindigd (bijv. stroomonderbreking), is het raadzaam de cyclus te herhalen;
- Het is normaal dat er na het uitvoeren van de ontkalkcyclus water aanwezig is in het koffiedikbakje (A20);
- Indien het waterreservoir niet tot aan het niveau MAX gevuld is, vraagt het apparaat om een derde spoeling: dit om te waarborgen dat er geen ontkalkoplossing in de interne circuits van het apparaat aanwezig is. Denk eraan dat het drupbakje, vóór het starten van een spoeling, moet worden leeggemaakt.
- Indien de machine eventueel twee kort op elkaar volgende ontkalkcycli vereist, moet dit als geheel normaal beschouwd worden; dit is het gevolg van het op de machine toegepaste geavanceerde besturingssysteem.



16. PROGRAMMERING VAN DE WATERHARDHEID

Het verzoek voor de ontkalking wordt weergegeven na een vooraf bepaalde periode van werking die afhankelijk is van de waterhardheid.



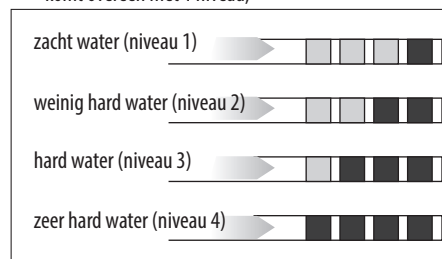

De machine is in de fabriek ingesteld op niveau 4 van hardheid. Het is mogelijk om de machine in te stellen op basis van de plaatselijke werkelijke waterhardheid, zodat het ontkalken minder vaak uitgevoerd hoeft te worden.

16.1 Meting van de waterhardheid

1. Verwijder het meegeleverde teststrookje (C1) "TOTAL HARDNESS TEST", toegevoegd aan de instructies in het Engels, uit zijn verpakking.
2. Dompel het strookje gedurende ongeveer één seconde volledig onder in een glas water;
3. Verwijder het strookje uit het water en schudt het lichtjes. Na circa 1 minuut vormen zich 1, 2, 3 of 4 rode vierkantjes, afhankelijk van de hardheid van het water. Ieder vierkantje komt overeen met 1 niveau;



16.2 Instelling waterhardheid

1. Druk op  (B2) voor toegang tot het menu "Instellingen";
2. Druk op de keuzepijltjes (B4 en B5) tot tussen de twee stippelijnen "Algemeen" wordt weergegeven: druk op  (B3);
3. Druk op de keuzepijltjes tot aan de weergave van "Waterhardheid": druk op ;
4. Op het display (B1) wordt de huidige selectie weergegeven en knippert de nieuwe selectie: druk op de keuzepijltjes tot aan de weergave van de gewenste nieuwe selectie. Druk op  om de selectie te bevestigen.

Het nieuwe niveau wordt opgeslagen en het apparaat keert terug naar "Algemeen".

Druk vervolgens 2 keer op  om terug te keren naar het hoofdscherm.

17. VERZACHTINGSFILTER

Enkele modellen zijn uitgerust met het verzachtingsfilter (C4): indien uw model hier niet over beschikt, raden wij u aan er een aan te schaffen bij de bevoegde servicecentra van De'Longhi. Volg de hieropvolgende instructies voor een correct gebruik van het filter.

17.1 Installatie van het filter

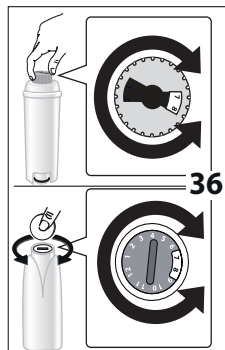

1. Verwijder het filter (C4) uit de verpakking. De datumstijf kan afhankelijk van het geleverde filter verschillen.
2. Draai de datumstijf (afb. 36) tot aan de weergave van de volgende 2 gebruiksmaanden.

 **N.B.**

Het filter heeft een duur van twee maanden bij normaal gebruik. Wordt het apparaat niet

gebruikt terwijl het filter geïnstalleerd is, heeft het een maximale duur van 3 weken.



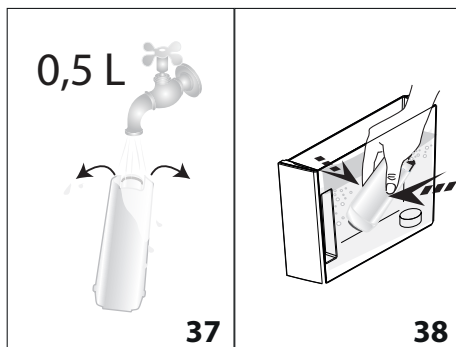

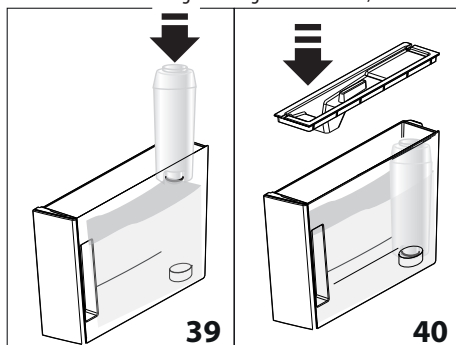

3. Laat, om het filter te activeren, kraanwater in het gat van het filter lopen, zoals afgebeeld in afb. 37, tot het water gedurende meer dan één minuut uit de zijdelingse openingen stroomt;



4. Verwijder het reservoir (A18) uit de machine en vul het met water;
5. Plaats het filter in het waterreservoir en dompel het gedurende circa tien seconden volledig onder, houd het schuin en druk er een beetje op om de luchtbellen te laten ontsnappen (afb. 38);
6. Plaats het filter in de daarvoor bestemde zitting (A19) en druk het stevig aan (afb. 39);
7. Sluit het reservoir met het deksel (A17 - afb. 40) en plaats het reservoir vervolgens terug in de machine;



Op het moment dat het filter geïnstalleerd wordt, moet de aanwezigheid aan de machine gesignaleerd worden.

8. Druk op  (B2) voor toegang tot het menu "Instellingen";
9. Druk op de keuzepijltjes (B4 en B5) tot tussen de twee stippelijnen "Onderhoud" wordt weergegeven: druk op  (B3);
10. Druk op de keuzepijltjes tot aan de weergave van "Installeer filter": druk op ;
11. "Bevestigen?": druk op  (B5) of  om te bevestigen;
12. Heet water, Bevestigen?": plaats onder de afgiftegroep heet water (C6) een bak met een minimuminhoud van 500ml en druk vervolgens op  of  om de afgifte te starten;







- Het apparaat start de afgifte van water en het display toont het bericht "Even wachten";
- Na het voltooiën van de afgifte keert het apparaat automatisch terug naar "Koffie klaar".

Het filter is nu geactiveerd en u kunt de machine gebruiken.

17.2 Het filter vervangen

Vervang het filter (C4) wanneer op het display (B1) het bericht "Vervang filter, ESC voor annuleren, OK voor vervangen" verschijnt. Indien men de vervanging onmiddellijk wenst uit te voeren, druk dan op  (B3) en volg de handelingen van punt 8. Druk, om de vervanging uit te stellen naar een ander moment, op  (B2): op het display waarschuwt het symbool  dat het filter vervangen moet worden.

Ga voor de vervanging als volgt te werk:

- Verwijder het waterreservoir (A18) en het opgebruikte filter;
- Verwijder het nieuwe filter uit de verpakking en ga te werk zoals beschreven onder de punten 2-3-4-5-6-7 van de vorige paragraaf;
- Druk op  voor toegang tot het menu "Instellingen";
- Druk op de keuzepijltjes (B4 en B5) tot tussen de twee stippellijnen "Onderhoud" wordt weergegeven: druk op ;
- Druk op de keuzepijltjes tot aan de weergave van "Installeer filter": druk op ;
- "Bevestigen?": druk op  (B5) of  om te bevestigen;
- "Heet water, Bevestigen?": plaats onder de afgiftegroep heet water (C6) een bak met een minimuminhoud van 500ml en druk vervolgens op  of  (afb. 5) om de afgifte te starten;
- Het apparaat start de afgifte van water en het display toont het bericht "Even wachten";
- Na het voltooiën van de afgifte keert het apparaat automatisch terug naar "Koffie klaar".







Het nieuwe filter is nu geactiveerd en men kan de machine gebruiken.

N.B.!

Wanneer er twee maanden verstreken zijn (zie datumschijf), of indien het apparaat gedurende 3 weken niet gebruikt wordt, moet het filter vervangen worden ook wanneer dit nog niet  r de machine gevraagd wordt.

17.3 Het filter verwijderen

Indien men het apparaat verder zonder het filter (C4) wenst te gebruiken, moet het verwijderd worden en moet de verwijdering gesignaleerd worden. Ga als volgt te werk:

- Verwijder het waterreservoir (A18) en het opgebruikte filter;
- Druk op  (B2) voor toegang tot het menu "Instellingen";
- Druk op de keuzepijltjes (B4 en B5) tot tussen de twee stippellijnen "Onderhoud" wordt weergegeven: druk op  (B3);
- Druk op de scrollpijltjes  (B4) of  (B5) tot aan de weergave van "Verwijder filter": druk op ;
- "Bevestigen?": druk op  of  om de verwijdering te bevestigen: het apparaat keert terug naar het menu "Onderhoud";

Druk vervolgens 2 keer op  om het menu te verlaten.

N.B.!

Wanneer er twee maanden verstreken zijn (zie datumschijf), of indien het apparaat gedurende 3 weken niet gebruikt wordt, moet het filter verwijderd/vervangen worden ook wanneer dit nog niet door de machine gevraagd wordt.

18. TECHNISCHE GEGEVENS

Spanning:	220-240 V ~ 50/60 Hz max. 10A
Geabsorbeerd vermogen:	1450W
Druk:	1,9MPa (19 bar)
Max. capaciteit waterreservoir:	2 l
Afmetingen BxDxH:	240x465x350 mm
Snoerlengte:	1750 mm
Gewicht:	11.8 kg
Max. capaciteit koffiebonenreservoir:	250 g
Frequentieband:	2400 - 2483,5 MHz
Maximaal zendvermogen	10 mW



 Dit product is in overeenstemming met de Verordening (CE) N. 1935/2004 inzake materialen en voorwerpen bestemd om in aanraking te komen met levensmiddelen.



19. VERWIJDERING

 Het apparaat niet met het normale huisvuil vernietigen maar inleveren bij een officieel centrum voor gescheiden vuilinzameling.

20. OP HET DISPLAY WEERGEGEVEN BERICHTEN

WEERGEGEVEN BERICHT	MOGELIJKE OORZAAK	OPLOSSING
Vul reservoir	Het water in het reservoir (A18) is niet voldoende.	Vul het reservoir met water en/of plaats het correct terug door het volledig aan te drukken tot de vastkoppeling gevoeld wordt (afb. 3B).
Plaats reservoir	Het reservoir (A18) is niet correct geplaatst.	Plaats het reservoir correct terug en duw het stevig aan (afb. 3B).
Ledig koffiedikbakje	Het koffiedikbakje (A20) is vol.	Maak het koffiedikbakje en het drupbakje (A24) leeg, reinig ze en plaats ze terug. Belangrijk: bij het verwijderen van het drupbakje moet altijd ook het koffiedikbakje geleegd worden, ook wanneer het maar weinig vol is. Gebeurt dit niet dan kan het gebeuren dat, bij het zetten van verdere kopjes koffie, het koffiedikbakje voller wordt dan voorzien en het apparaat zo verstopt raakt.
Plaats koffiedikbakje	Na de reiniging is het koffiedikbakje (A20) niet teruggeplaatst.	Verwijder het drupbakje (A24) en plaats het koffiedikbakje.
Voeg voorgemalen koffie toe ESC voor annuleren	Men heeft de functie "voorgemalen koffie" geselecteerd maar er is geen voorgemalen koffie in de trechter (A6).	Voeg voorgemalen koffie toe in de trechter (afb. 11) of maak de selectie van de functie voorgemalen koffie ongedaan.
Voeg voorgemalen koffie toe ▲ ESC OK ▼	Er is gevraagd om een koffie LONG met voorgemalen koffie	Voeg in de trechter (A6) een afgestreken doseerschepje voorgemalen koffie toe en druk op  (B3) om verder te gaan en de bereiding te voltooien.
Vul koffiebonenreservoir ESC voor annuleren	De koffiebonen zijn op.	Vul het koffiebonenreservoir (A4) (afb. 8).
	De trechter voor voorgemalen koffie (A6) is verstopt.	Ledig de trechter met de hulp van de kwast (C5) zoals beschreven in hoofdstuk "14.8 Reiniging van de trechter voor voorgemalen koffie".
Te fijn gemalen Pas maalgraad aan ESC voor annuleren	De maalgraad is te fijn en de koffie loopt daardoor te langzaam, of helemaal niet.	Herhaal de afgifte van koffie en draai de regelknop van de maalgraad (A3) (afb. 7) één klik naar rechts in de richting van het nummer 7 terwijl de koffiemolen werkt. Indien, na het zetten van ten minste 2 kopjes koffie, de afgifte nog te langzaam verloopt, herhaal dan de correctie door de regelknop nog één klik verder te draaien (zie par. "9.4 Regeling van de koffiemolen"). Als het probleem zich blijft voordoen, controleer dan of het waterreservoir (A18) goed geplaatst is.
	Indien het verzachtingsfilter (C4) aanwezig is, zou er een luchtbel in het circuit kunnen zijn dat de levering geblokkeerd heeft.	Plaats de afgiftegroep heet water (C6) in de machine en geef een beetje water af tot de stroom regelmatig is.

WEERGEGEVEN BERICHT	MOGELIJKE OORZAAK	OPLOSSING
Verminder koffiedosis ESC voor annuleren	Er is te veel koffie gebruikt.	Selecteer een lichter aroma door te drukken op  (B3) of verminder de hoeveelheid voorgemalen koffie.
Plaats waterafgiftegroep	De waterafgiftegroep (C6) is niet of niet goed geplaatst.	Plaats de waterafgiftegroep zorgvuldig (afb. 4).
Plaats melkreservoir	Het melkreservoir (D) is niet correct geplaatst.	Plaats het melkreservoir zorgvuldig (afb. 16).
Plaats zetgroep	Na de reiniging is de zetgroep niet teruggeplaatst (A9).	Plaats de zetgroep zoals beschreven in paragraaf "14.9 Reiniging van de zetgroep".
Leeg watercircuit Vul watercircuit Heet water Bevestigen?	Het hydraulische circuit is leeg.	druk op  (B3) en laat water uit de afgiftegroep (C6) lopen tot de stroom regelmatig heeft. Als het probleem zich blijft voordoen, controleer dan of het waterreservoir (A18) goed geplaatst is.
Druk OK voor CLEAN	Het melkreservoir (D) is geplaatst met de regelknop schuim (D1) in de stand CLEAN.	Druk, voor het uitvoeren van de functie CLEAN, op  (B3) of draai de regelknop schuim naar een andere stand.
Knop op CLEAN ESC voor annuleren	Er is net melk afgegeven en daarom moeten de binnenleidingen van het melkreservoir (D) gereinigd worden.	Draai de regelknop schuim (D1) naar de stand CLEAN (afb. 19).
Draai schuimregelknop	Het melkreservoir (D) is geplaatst met de regelknop schuim (D1) in de stand CLEAN.	Draai de regelknop schuim naar één van de standen voor het regelen van de opgeschuimde melk.
Ontkalken ESC voor annuleren OK voor ontkalken (~45 minuten)	Geeft aan dat de machine ontkalkt moet worden.	Het programma voor de ontkalking moet zo snel mogelijk worden uitgevoerd zoals beschreven in hoofdstuk "15. Ontkalking".
Vervang filter ESC voor annuleren OK voor vervangen	Het verzachtingsfilter (C4) is opgebruikt.	Vervang het filter of verwijder het volgens de instructies van hoofdstuk "17. Verzachtingsfilter".
Algemeen alarm	De binnenkant van het apparaat is zeer vuil.	Reinig de machine zorgvuldig zoals beschreven in hoofdstuk "14. Reiniging". Indien na het reinigen deze aanduiding nog aanwezig is neem dan contact op met een servicecentrum.
	Vergeet niet dat de interne leidingen van het melkreservoir (D) gereinigd moeten worden.	Draai de regelknop schuim (D1) naar de stand CLEAN (afb. 19).
	Vergeet niet dat het verzachtingsfilter (C4) is opgebruikt en vervangen of verwijderd moet worden.	Vervang het filter of verwijder het volgens de instructies van hoofdstuk "17. Verzachtingsfilter".

WEERGEGEVEN BERICHT	MOGELIJKE OORZAAK	OPLOSSING
	Vergeet niet dat de machine ontkalkt moet worden.	Het programma voor de ontkalking moet zo snel mogelijk worden uitgevoerd zoals beschreven in hoofdstuk "15. Ontkalking". Indien de machine eventueel twee kort op elkaar volgende ontkalkcycli vereist, moet dit als geheel normaal beschouwd worden; dit is het gevolg van het op de machine toegepaste geavanceerde besturingssysteem
ECO	De energiebesparing is actief	Volg voor de deactivering van de energiebesparing de aanduidingen van par. "8.6 Algemeen"-". Energiebesparing"
	Geeft aan dat de machine via bluetooth verbonden is met een apparaat.	



21. PROBLEMEN OPlossen

Hieronder ziet u een aantal mogelijke storingen.

Indien het probleem niet op de beschreven wijze kan worden opgelost, neem dan contact op met de Technische Dienst.

PROBLEEM	MOGELIJKE OORZAAK	OPLOSSING
De koffie is niet warm.	De kopjes zijn niet voorverwarmd	Verwarm de kopjes door ze te spoelen met heet water (N.B.: men kan de functie heet water gebruiken).
	De interne circuits van het apparaat zijn afgekoeld omdat er sinds het laatste kopje koffie 2/3 minuten verstreken zijn.	Alvorens koffie te zetten, de interne circuits met een spoeling verwarmen (zie par. "8.1 Spoeling").
	De koffietemperatuur is laag ingesteld	Stel via het menu een hogere temperatuur in (zie par. "8.6 Algemeen"- Temperatuur instellen,"").
De koffie is weinig volumineus of heeft weinig crème.	De koffie is te grof gemalen.	Draai de regelknop van de maalgraad (A3) één klik naar links in de richting van het nummer 1 terwijl de koffiemolen in werking is (afb. 7). Draai de knop één klik per keer tot de afgifte naar wens is. Het effect is pas zichtbaar nadat 2 keer koffie is gezet (zie par. "9.4 Regeling van de koffiemolen").
	De koffie is niet geschikt.	Gebruik koffie voor espressomachines.
De koffie wordt te langzaam of druppelsgewijs geleverd.	De koffie is te fijn gemalen.	Draai de regelknop van de maalgraad (A3) één klik naar rechts in de richting van het nummer 7 terwijl de koffiemolen werkt (afb. 7). Draai de knop één klik per keer tot de afgifte naar wens is. Het effect is pas zichtbaar nadat 2 keer koffie is gezet (zie par. "9.4 Regeling van de koffiemolen").

PROBLEEM	MOGELIJKE OORZAAK	OPLOSSING
Het apparaat geeft geen koffie af	Het apparaat detecteert dat zijn binnenkant vuil is: het display toont "Even wachten".	Wacht tot het apparaat weer klaar is voor gebruik en selecteer opnieuw de gewenste drank. Indien het probleem zich blijft voordoen, neem dan contact op met het geautoriseerde servicecentrum.
De koffie loopt niet uit één of beide tuitjes van de koffieuitloop.	De tuitjes van de koffieuitloop (A14) zijn verstopt.	Reinig de tuitjes met een tandenstoker (afb. 24B).
Het apparaat schakelt niet in	De stekker is niet in het stopcontact geplaatst.	Steek de stekker in het stopcontact (afb. 1).
	De hoofdschakelaar (A7) is niet ingedrukt.	Plaats de algemene schakelaar in de stand I (afb. 2).
	De voedingskabel (C8) is niet goed geplaatst.	Plaats de connector stevig in de daarvoor bestemde zitting op de achterzijde van het apparaat (afb. 1).
De zetgroep kan niet verwijderd worden	De uitschakeling van het apparaat is niet correct uitgevoerd	Voer de uitschakeling uit door te drukken op de toets  (A12) (afb. 6) (zie hoofdstuk "7. Uitschakeling van het apparaat").
Na het voltooiën van de ontkalking vereist het apparaat een derde spoeling	Tijdens de twee spoelcycli is het reservoir (A18) niet tot aan het niveau MAX gevuld.	Ga verder zoals aangegeven door het apparaat maar ledig eerst het drupbakje (A24) om te voorkomen dat het overstromt.
De melk stroomt niet uit het afgiftepijpje (D5)	Het deksel (D2) van het melkreservoir is vuil	Reinig het deksel van het melkreservoir zoals beschreven in par. "14.10 Reiniging van het melkreservoir".
De melk vertoont grote bellen, komt spuitend uit het melkafgiftepijpje (D5) of heeft weinig schuim	De melk is niet voldoende koud of het is geen halfvolle of magere melk	Gebruik magere of halfvolle melk op koelkasttemperatuur (circa 5°C). Indien het resultaat nog steeds niet naar wens is probeer dan een ander merk melk.
	De schuimregelknop (D1) is niet goed afgesteld.	Stel in volgens de aanduidingen van par. "10.2 De hoeveelheid schuim regelen".
	Het deksel (D2) of de regelknop schuim (D1) van het melkreservoir zijn vuil	Reinig het deksel en de regelknop van het melkreservoir zoals beschreven in de par. "14.10 Reiniging van het melkreservoir".
	De spuitmond heet water (A15) is vuil	Reinig de spuitmond zoals beschreven in par. "14.11 Reiniging van de spuitmond heet water".
De verwarmplaat is warm ondanks het feit dat hij uitgeschakeld is	Er zijn verschillende dranken achter elkaar voorbereid	
De machine word niet gebruikt en geeft geluiden of kleine wolkjes stoom af	De machine is klaar voor gebruik of is kort geleden uitgeschakeld en enkele druppels condens vallen in de nog warme verdamper	Dit fenomeen maakt deel uit van de normale werking van het apparaat; om deze situatie te beperken moet het drupbakje leeg worden gemaakt.