

СОДЕРЖАНИЕ

1. ОСНОВНЫЕ ПРАВИЛА БЕЗОПАСНОСТИ... 195	11. ПРОГРАММИРОВАНИЕ И ВЫБОР 206
2. ПРЕДУПРЕЖДЕНИЯ ПО БЕЗОПАСНОСТИ 196	12. ПОДАЧА ГОРЯЧЕЙ ВОДЫ..... 207
2.1 Символы, используемые в инструкции. 196	13. ПОДАЧА ПАРА..... 207
2.2 Применение по назначению196	13.1 Советы по использованию пара для
2.3 Инструкции по применению.....196	получения молочной пены.....208
3. ВВЕДЕНИЕ 196	13.2 Очистка узла подачи горячей воды/пара
3.1 Буквы в скобках.....196	после эксплуатации208
3.2 Неполадки и их устранение196	14. ОЧИСТКА 208
3.3 Скачайте приложение!197	14.1 Очистка кофемашины.....208
4. ОПИСАНИЕ..... 197	14.2 Очистка внутреннего контура машины.208
4.1 Описание прибора197	14.3 Чистка контейнера для кофейной гущи.208
4.2 Описание панели управления197	14.4 Очистка поддона для сбора капель и
4.3 Описание принадлежностей.....197	поддона для сбора конденсата209
4.4 Описание контейнера для молока198	14.5 Чистка внутренней части машины209
5. ПОДГОТОВИТЕЛЬНЫЕ ДЕЙСТВИЯ..... 198	14.6 Очистка бачка для воды209
5.1 Проверка прибора.....198	14.7 Очистка носиков узла подачи кофе.....209
5.2 Установка прибора198	14.8 Очистка воронки для засыпки
5.3 Подключение прибора.....198	предварительно молотого кофе209
5.4 Первое включение прибора198	14.9 Очистка заварочного узла209
6. ВКЛЮЧЕНИЕ ПРИБОРА 199	14.10 Очистка контейнера для молока.....210
7. ВЫКЛЮЧЕНИЕ ПРИБОРА 199	14.11 Очистка распылителя горячей воды210
8. НАСТРОЙКИ МЕНЮ 199	15. УДАЛЕНИЕ НАКИПИ 210
8.1 Ополаскивание199	16. НАСТРОЙКА ЖЕСТКОСТИ ВОДЫ..... 211
8.2 Язык200	16.1 Измерение жесткости воды212
8.3 Обслуживание200	16.2 Настройка жесткости воды.....212
8.4 Программа напитков201	17. ФИЛЬТР ДЛЯ СМЯГЧЕНИЯ ВОДЫ..... 212
8.5 Программа Му напитков201	17.1 Установка фильтра212
8.6 Общее.....201	17.2 Замена фильтра.....213
8.7 Bluetooth202	17.3 Удаление фильтра.....213
8.8 Статистика203	18. ТЕХНИЧЕСКИЕ ДАННЫЕ 213
9. ПРИГОТОВЛЕНИЕ КОФЕ..... 203	19. ТЕХНИЧЕСКИЕ ХАРАКТЕРИСТИКИ 214
9.1 Временное изменение вкуса кофе.....203	20. СООБЩЕНИЯ НА ДИСПЛЕЕ..... 214
9.2 Приготовление по автоматическим	21. УСТРАНЕНИЕ НЕИСПРАВНОСТЕЙ..... 217
рецептам из кофейных зерен.....203	
9.3 Приготовление кофе из предварительно	
молотого кофе204	
9.4 Регулировка кофемолки205	
9.5 Советы для получения более горячего кофе	
.....205	
10. ПРИГОТОВЛЕНИЕ НАПИТКОВ С МОЛОКОМ ... 205	
10.1 Наполнение и закрепление контейнера для	
молока205	
10.2 Регулировка количества пены205	
10.3 Автоматическое приготовление напитков	
на основе молока206	
10.4 Очистка контейнера для молока после	
каждого применения206	

1. ОСНОВНЫЕ ПРАВИЛА БЕЗОПАСНОСТИ

- Прибором не могут пользоваться лица (в том числе и дети) с ограниченными физическими, сенсорными или умственными способностями, а также с отсутствием опыта и навыков. Исключение составляют случаи, когда такие лица находятся под присмотром или были обучены безопасному пользованию прибором лицом, ответственным за их безопасность.
- Дети должны находиться под присмотром, чтобы они не могли играть с прибором.
- Входящие в обязанности пользователя очистка и обслуживание прибора не должны поручаться детям, которые находятся без присмотра.
- Ни в коем случае не погружайте прибор в воду для очистки.
- Этот прибор предназначен исключительно для применения в домашних условиях. Не предусмотрено его применение в помещениях, отведенных для приготовления пищи для персонала магазинов, офисов и других рабочих мест, в агротуристических комплексах, гостиницах, пансионатах, мотелях и других структурах, предназначенных для приема гостей.
- В случае повреждения вилки или шнура питания обратитесь в службу технической поддержки для их замены во избежание любых опасностей.

ТОЛЬКО ДЛЯ ЕВРОПЕЙСКИХ РЫНКОВ:

- Настоящим прибором могут пользоваться дети в возрасте 8 лет и старше, если они находятся под присмотром или получили инструкции по безопасному пользованию прибором и осознают вытекающие из этого опасности. Входящие в обязанности пользователя действия по очистке и обслуживанию не должны выполняться детьми младше 8 лет и находящимся без присмотра. Держите прибор и шнур питания в местах, недоступных для детей младше 8 лет.
- Прибором могут пользоваться люди с ограниченными физическими, сенсорными или умственными способностями, а также люди без необходимого опыта и навыков при условии, что они находятся под надзором или получили инструкции о безопасном применении прибора и осознают существующие опасности.
- Дети не должны играть с прибором.
- Всегда отсоединяйте электрическое питание, если прибор остается без присмотра, а также перед его сборкой, разборкой или очисткой.



Поверхности, на которых изображен данный символ, нагреваются во время работы прибора (символ имеется только на некоторых моделях).

2. ПРЕДУПРЕЖДЕНИЯ ПО БЕЗОПАСНОСТИ

2.1 Символы, используемые в инструкции

Данными символами сопровождаются важные указания. Следует в обязательном порядке соблюдать такие предупреждения.



Несоблюдение данных мер предосторожности может привести к опасному для жизни поражению электрическим током.



Несоблюдение предписаний может привести к травмам или к повреждению прибора.



Несоблюдение данных мер предосторожности может привести к ожогам.



Данный символ указывает на рекомендации и важную информацию для пользователя.



Прибор работает от электрического тока, который может стать причиной электрического поражения.

Поэтому придерживайтесь следующих правил безопасности:

- Не касайтесь прибора мокрыми руками или ногами.
- Не касайтесь штепсельной вилки мокрыми руками.
- Убедитесь в наличии свободного доступа к электрической розетке, потому что только в этом случае можно быстро вытащить вилку при необходимости.
- При необходимости вытащить вилку из розетки беритесь только за саму вилку. Ни в коем случае не тяните за шнур, поскольку так можно его повредить.
- Для полного отключения прибора выньте вилку из электрической розетки.
- При обнаружении неполадок не пытайтесь их устранить самостоятельно. Отключите прибор, вытащите вилку из розетки и обратитесь в сервисный центр.
- Перед выполнением любых действий по очистке выключите прибор, извлеките вилку из электрической розетки и дайте прибору остыть.



Храните упаковочный материал (пластиковые пакеты, пенопласт) в местах, недоступных для детей.



Поскольку данный прибор вырабатывает горячую воду, во время его работы образуется водяной пар.

Избегайте попадания под брызги воды или под струю горячего пара.

Когда прибор находится в работе, подставка для чашек может нагреваться.

2.2 Применение по назначению

Данный прибор изготовлен для приготовления напитков на основе кофе, молока и горячей воды.

Любое другое применение считается ненадлежащим, и, следовательно, опасным. Изготовитель не несет ответственности за ущерб, причиненный в результате использования прибора не по назначению.

2.3 Инструкции по применению

Перед использованием прибором внимательно прочтите настоящую инструкцию. Несоблюдение требований инструкции может привести к травмам и повреждению прибора.

Изготовитель не несет ответственности за ущерб, причиненный вследствие несоблюдения требований инструкции по применению.



Бережно храните данную инструкцию. Она должна сопровождать прибор и в случае передачи его другому владельцу.

3. ВВЕДЕНИЕ

Благодарим вас за выбор автомата для приготовления кофе и капучино.

Желаем вам приятно провести время с вашим новым прибором. А сейчас уделите несколько минут для ознакомления с данными инструкциями по применению. Таким образом вы сможете обеспечить безопасность и сохранность прибора.

3.1 Буквы в скобках

Буквы в скобках соответствуют обозначениям, приведенным в описании прибора (стр. 2–3).

3.2 Неполадки и их устранение

При возникновении неисправностей в первую очередь попытайтесь их устранить согласно положениям из главы «20. Сообщения на дисплее» и «21. Устранение неисправностей». Если это окажется безрезультатным или если потребуются дополнительные разъяснения, обратитесь в службу помощи клиентам, позвонив по номеру, указанному в прилагаемой брошюре «Служба помощи клиентам».

Если вашей страны нет в данном списке, позвоните по номеру, указанному в гарантийном свидетельстве. При необходимости ремонта обращайтесь исключительно в службу

технической поддержки De'Longhi. Адреса указаны в гарантийном свидетельстве, которое прилагается к кофемашине.

3.3 Скачайте приложение!

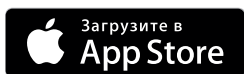

Благодаря приложению De'Longhi Coffee Link можно удаленно управлять некоторыми функциями.

В приложении вы также найдете информацию, советы, любопытные факты из мира кофе. Оно позволяет иметь под рукой все сведения о вашей кофемашине.



Этот символ обозначает функции, которыми можно управлять или к которым можно обращаться в приложении.

Также можно создать максимум 3 новых напитка и сохранить их в памяти вашей кофемашины.



Примечание.

Совместимость устройств вы можете проверить на сайте compatibledevices.delonghi.com.

4. ОПИСАНИЕ

4.1 Описание прибора

(стр. 3 — А)

- A1. Крышка контейнера для зерен
- A2. Верхняя крышка
- A3. Рукоятка регулировки степени помола
- A4. Контейнер для зерен
- A5. Крышка воронки для предварительно молотого кофе
- A6. Воронка для засыпки предварительно молотого кофе
- A7. Главный выключатель
- A8. Гнездо для разъема шнура электропитания
- A9. Заварочный узел
- A10. Дверца заварочного узла
- A11. Подогрев чашек
- A12. Кнопка (C): включение или выключение кофемашины (режим ожидания)
- A13. Контрольная панель
- A14. Узел подачи кофе (регулируется по высоте)
- A15. Распылитель горячей воды и пара
- A16. Поддон для конденсата
- A17. Крышка бачка для воды
- A18. Бачок для воды

- A19. Место расположения фильтра смягчения воды
- A20. Контейнер для кофейной гущи
- A21. Подставка для чашек
- A22. Индикатор уровня воды в поддоне для сбора капель
- A23. Решетка поддона
- A24. Поддон сбора капель

4.2 Описание панели управления

(стр. 2 — В)

Некоторые кнопки панели управления могут иметь двойную функцию. Она приводится в скобках в тексте описания.

- B1. Дисплей: справочник пользователя по пользованию прибором.
- B2. : меню настроек прибора (При входе в меню настроек имеет функцию ESC: при нажатии выполняется выход из выбранной функции и возврат в главное меню)
- B3. : выбор вкуса (При входе в меню настроек имеет функцию ОК: нажимается для подтверждения выбора)
- B4. : Меню выбора напитков (не являются напитками прямого выбора): Ristretto, Espresso Lungo, 2 Espresso, Flat white, Espresso Macchiato, Cappuccino+, Cappuccino Mix, Горячая вода, Пар (нажимается для листания меню вверх)
- B5. : Меню выбора индивидуальных напитков (Му). При первом использовании, если ранее не были запрограммированы из меню настроек «8.5 Программирование напитков Му», выполняется непосредственный индивидуальный подбор напитка (нажимается для листания меню вниз).

Молочные напитки прямого выбора:

- B6. : Cappuccino
- B7. : Latte Macchiato
- B8. : Milk (горячее молоко)
- B9. : Caffelatte

Кофейные напитки прямого выбора:

- B10. : Espresso
- B11. : Doppio+
- B12. : Кофе
- B13. : Long

4.3 Описание принадлежностей

(стр. 2 — С)

- C1. Индикаторная полоска (прилагаются инструкции на английском языке)
- C2. Мерная ложка для предварительно молотого кофе

- C3. Средство для удаления накипи
- C4. Фильтр для смягчения воды (в некоторых моделях)
- C5. Кисточка для очистки
- C6. Узел подачи горячей воды
- C7. Кнопка отсоединения узла подачи
- C8. Шнур питания

4.4 Описание контейнера для молока

(стр. 2 — D)

- D1. Регулятор пены и функции CLEAN
- D2. Крышка контейнера для молока
- D3. Контейнер для молока
- D4. Трубка всасывания молока
- D5. Трубка подачи молочной пены (регулируется)

5. ПОДГОТОВИТЕЛЬНЫЕ ДЕЙСТВИЯ

5.1 Проверка прибора

После снятия упаковки проверьте целостность прибора и его комплектность (С). Не используйте прибор при обнаружении явных повреждений. Обратитесь в службу технической поддержки компании De'Longhi.

5.2 Установка прибора

Внимание!

При установке прибора следует придерживаться следующих мер предосторожности:

- В процессе работы прибора в окружающую среду выделяется тепло. После размещения прибора на рабочей поверхности убедитесь в наличии минимум 3 см свободного пространства сбоку и сзади прибора, а также свободного пространства не менее 15 см над кофемашиной.
- Любое попадание воды в прибор может вызвать его повреждение. Не устанавливайте прибор вблизи от водопроводных кранов или раковин.
- Возможно повреждение прибора в случае замерзания находящейся в нем воды. Не устанавливайте прибор в помещении, где температура может опуститься ниже точки замерзания воды.
- Разместите шнур питания (С8) так, чтобы предотвратить его повреждение острыми краями и помешать его контакту с нагретыми поверхностями (напр., с электрическими плитами).

5.3 Подключение прибора

Внимание!

Убедитесь в том, что напряжение в электрической сети соответствует значению, указанному на паспортной табличке в нижней части прибора.

Подключайте прибор только в розетку с исправным заземлением, установленную в соответствии со всеми правилами и рассчитанную на силу тока минимум 10 А.



В случае несовместимости розетки и штепсельной вилки прибора обратитесь к квалифицированному персоналу для замены розетки.



5.4 Первое включение прибора

Примечание.

- Прибор прошел испытания с использованием кофе на предприятии-изготовителе, поэтому нормальным явлением могут быть следы кофе в кофемолке. При этом гарантируется, что машина новая.
- Рекомендуется как можно быстрее отрегулировать жесткость воды путем выполнения процедуры, описанной в главе «16. Настройка жесткости воды».

1. Установите разъем шнура питания (С8) в гнездо (А8), которое находится с задней стороны прибора, и подключите прибор к сети электропитания (рис. 1), убедитесь, что нажата кнопка главного выключателя (А7) с задней стороны прибора (рис. 2).
2. «Язык»: нажимайте стрелки перехода  (В4) или  (В5), пока между двумя пунктирными линиями не появится нужный язык. Затем нажмите  (В3) для подтверждения.

Продолжите согласно инструкциям, которые выдаются прибором на дисплее (В1):

3. «Залейте воду»: снимите бачок для воды (А18), залейте в него свежую воду до отметки MAX (обозначена на внутренней стороне бачка, рис. 3А), вставьте бачок на место (рис. 3В).
4. «Вставьте узел подачи воды»: убедитесь, что узел подачи горячей воды (С6) вставлен на распылитель (А15 — рис. 4), установите под ним емкость (рис. 5) вместимостью не менее 100 мл.
5. На дисплее появится надпись: «Гидросистема пуста, заполните систему, горячая вода, подтвердить?»
6. Нажмите  для подтверждения. Прибор подаст воду из узла подачи горячей воды, а затем автоматически выключится.

Теперь кофемашина готова к обычному использованию.

Примечание.

- При первом включении необходимо приготовить 4–5 порций капучино, чтобы добиться удовлетворительных результатов.
- При первом включении гидросистема пуста, поэтому прибор может издавать много шума. Интенсивность шума снизится по мере заполнения контура.

- Во время приготовления первых 5–6 капучино является нормальным явлением шум кипящей воды, со временем уровень шума понизится.
- Чтобы получить лучший кофе и добиться наилучших результатов от прибора, рекомендуется установить фильтр смягчения воды (C4), следуя инструкциям из главы «17. Фильтр смягчения воды». Если в имеющемся у вас кофейном автомате нет фильтра, его можно заказать в уполномоченных сервисных центрах De'Longhi.



6. ВКЛЮЧЕНИЕ ПРИБОРА



Примечание.

Перед включением прибора убедитесь в том, что нажат главный выключатель (A7) сзади прибора (рис. 2).

При каждом включении прибора автоматически выполняется цикл предварительного подогрева и ополаскивания, который нельзя прерывать. Машина будет готова к использованию только после выполнения такого цикла.



Опасность ожогов!

Во время ополаскивания из носиков узла подачи кофе (A14) выходит небольшое количество горячей воды, которая стекает в поддон для сбора капель ниже (A24). Следите за тем, чтобы на вас не попали брызги воды.

- Для включения прибора нажмите кнопку  (A12 — рис. 6), на дисплее (B1) появится сообщение «Нагрев, пожалуйста, ждите».
- После завершения нагрева на дисплее появится «Ополаскивание» и растущая шкала, которая отражает ход процесса. Таким образом прибор не только нагревает бойлер, но и запускает горячую воду во внутренние каналы для их нагрева.

Прибор достиг рабочей температуры, когда на дисплее появится сообщение «Выберите ваш напиток».

7. ВЫКЛЮЧЕНИЕ ПРИБОРА

Если до этого готовился кофе, каждый раз при выключении выполняется автоматическое ополаскивание.



Опасность ожогов!

Во время ополаскивания из носиков узла подачи кофе (A14) выходит немного горячей воды. Следите за тем, чтобы на вас не попали брызги воды.

- Для выключения прибора нажмите кнопку  (A12 — рис. 6).
- На дисплее (B1) появится надпись «Идет выключение, пожалуйста, ждите». Если это предусмотрено, прибор выполнит ополаскивание, а затем выключится (режим ожидания).



Примечание!

Если прибор не используется длительное время, выполните сначала опорожнение (см. параграф «8.3. Обслуживание — Слив воды»), а затем отключите прибор от электрической сети следующим образом:

- сначала выключите прибор нажатием кнопки  (рис. 6);
- отпустите главный выключатель (A7 — рис. 2).



Внимание!

Ни в коем случае не нажимайте на главный выключатель, когда прибор включен.



8. НАСТРОЙКИ МЕНЮ

В меню имеются 8 позиций, некоторые из которых имеют подгруппы:

- Ополаскивание
- Язык
- Обслуживание
 - Удаление накипи
 - Установите фильтр
 - (если фильтр установлен): Замените фильтр
 - (если фильтр установлен): Снять фильтр
 - Слив воды
- Прогр. напитков
- Прогр. Му напитков
- Общее:
 - Настройка температуры
 - Жесткость воды
 - Автовыключение
 - Экономия энергии
 - Звуковой сигнал
 - Нагрев чашек
 - Подсветка чашек
 - Фабричные напитки
 - Заводские параметры
- Bluetooth
- Статистика



8.1 Ополаскивание

С помощью данной функции можно вывести горячую воду из узла подачи кофе (A14) и из узла подачи горячей воды/пара (C6), если имеется, чтобы очистить и нагреть внутреннюю систему машины.

Под узлами подачи кофе и горячей воды поместите емкость минимальным объемом 100 мл.



Чтобы подключить данную функцию, выполните следующее:

1. Нажмите  (B2) для входа в меню.

2. Нажимайте стрелки выбора  (B4) или  (B5), пока между двумя пунктирными линиями не появится «Ополаскивание».
3. Нажмите  (B3) для начала ополаскивания.

Внимание! Опасность ожогов

Не оставляйте машину без присмотра во время подачи горячей воды.









4. Через несколько секунд сначала из узла подачи кофе, а затем из узла подачи горячей воды (если имеется) выйдет горячая вода, которая очищает и нагревает внутреннюю систему машины. На дисплее появится надпись «Ополаскивание» и растущая шкала, которая отображает ход процесса.
5. Чтобы остановить ополаскивание, нажмите  (B5) или  (B2) либо дождитесь автоматической остановки.

Примечание.

- В случае простоя свыше 3–4 дней очень рекомендуется после включения машины выполнить 2–3 ополаскивания перед началом ее применения.
- Естественно, что после выполнения данной функции остается вода в контейнере для кофейной гущи (A20).

8.2 Язык

При необходимости сменить язык дисплея (B1) действуйте следующим образом:

1. Нажмите  (B2) для входа в меню «Параметры».
2. Нажимайте стрелки выбора  (B4) или  (B5), пока между двумя пунктирными линиями не появится «Язык».
3. Нажмите  (B3). На дисплее появится список языков.
4. Нажимайте стрелки выбора  или , пока между двумя пунктирными линиями не появится нужный язык.
5. Нажмите  для подтверждения.
6. Прибор вернется в меню «Параметры».
7. Нажмите  для выхода из меню.













8.3 Обслуживание

В этой позиции представлены все действия по обслуживанию, которые могут потребоваться для машины:

- **Удаление накипи** Инструкции по удалению накипи приводятся в главе «15. Удаление накипи».
- **Установить фильтр/Заменить фильтр/Снять фильтр:** Инструкции по установке/замене/снятию фильтра (C4) приводятся в главе «17. Фильтр смягчения воды».





• **Слив воды:**

Чтобы выбрать это действие, выполните следующее:

1. Нажмите  (B2) для входа в меню «Параметры».
2. Нажимайте стрелки выбора  (B4) или  (B5), пока между двумя пунктирными линиями не появится «Обслуживание».
3. Нажмите  (B3) для подтверждения.
4. Нажимайте стрелки выбора  или , пока между двумя пунктирными линиями не появится «Слив воды».
5. Нажмите .
6. «Подтвердить?»: нажмите  для подтверждения или  для возврата к предыдущему окну.
7. «Очистите контейнер для гущи»: снимите и очистите контейнер для кофейной гущи (A20). Нажмите .
8. «Слейте воду из поддона»: слейте воду из поддона для сбора капель (A24) и вставьте его на место вместе с контейнером для гущи и решеткой (A23). Нажмите .
9. «Пустую емкость 0,5 л под узлы подачи»: поместите емкость под узел подачи кофе (A14) и под узел подачи горячей воды (C6). Нажмите .

Внимание! Опасность ожогов!

Не оставляйте машину без присмотра во время опорожнения системы.









10. «Ополаскивание, пожалуйста, ждите»: прибор выполняет ополаскивание из узла подачи кофе.
11. «Слейте бачок для воды»: извлеките бачок (A18), полностью слейте воду и нажмите .
12. (Если установлен фильтр) «Снять фильтр»: снимите из бачка фильтр, затем нажмите .
13. «Установте бак для воды, нажмите ОК»: вставьте на место бачок для воды, затем нажмите .
14. «Идет слив воды из гидросистемы»: подождите, пока машина выполнит слив системы. (Осторожно, горячая вода из узлов подачи!). По мере опорожнения системы может увеличиваться шум от прибора. Это является частью нормальной работы кофемашины.
15. «Слейте воду из поддона»: снимите, слейте и установите на место поддон для сбора капель, затем нажмите .
16. «Слив завершен, нажм. ОК для откл.»: нажмите . Прибор выполняет выключение.

Примечание!

При последующем включении кофемашина подаст запрет заполнения контура. Выполните указания из пункта 3 параграфа «5.4 Первое включение прибора».

8.4 Программа напитков

Машина настроена на фабрике изготовителя для подачи стандартного количества. Если необходимо изменить это количество и индивидуально подобрать напитки прямого выбора и напитки DRINK MENU (B4), выполните следующие:

1. Подготовьте прибор для приготовления напитка, как указано в параграфе «9.2 Приготовление по автоматическим рецептам из кофейных зерен» или в параграфе «10.1 Наполнение и закрепление контейнера для молока» и «10.2 Регулировка количества пены».
2. Нажмите  (B2) для входа в меню «Параметры».
3. Нажимайте стрелки выбора  (B4) или  (B5), пока между двумя пунктирными линиями не появится «Прогр. напитков».
4. Нажмите  (B3) для подтверждения. Прибор выведет список напитков, которые можно программировать.
5. Нажимайте стрелки выбора  или , пока между двумя пунктирными линиями не появится напиток для индивидуального подбора. Нажмите  для подтверждения.
6. **Кофейные напитки:** на дисплее появится «Установка крепости». Нажмите стрелки выбора  или  для выбора желаемого вкуса (см. параграф «9.1 Временное изменение вкуса кофе»), нажмите  для подтверждения выбора. Начнется приготовление, а на дисплее появится «Програм-ие кофе» и растущая шкала, которая отображает процесс подачи. После получения нужного количества в чашке нажмите  или .
Напитки на основе молока: после выбора и подтверждения вкуса начнется приготовление, а на дисплее появится «Програм-ие молока» и растущая шкала, которая отображает процесс подачи молока. После получения нужного количества нажмите  или . Прибор выполнит приготовление кофе. Нажмите  или , чтобы прервать подачу тогда, когда подано желаемое количество кофе.
Горячая вода: нажмите . Начнется подача, после достижения желаемого количества нажмите  или .
7. «Сохранит пар-ы?»: для сохранения программирования нажмите  или  (в противном случае нажмите  или ).
8. «Сохраненные пар-ы» (или «Несохранен. пар-ы»). Прибор вернется в режим готовности к применению.

Нажмите  или  для остановки приготовления в любой момент.

Примечание!







На дисплее появится **OK**  -  (B5), когда количество достигнет минимального программируемого.

8.5 Программа Му напитков

Следуйте порядку действий из предыдущего параграфа «8.4 Программирование напитков», чтобы индивидуально подобрать напитки  (B5), выбрав «Прогр. Му напитков» из меню настроек, либо выполните прямой порядок программирования, как описано в главе «11. Программирование и выбор».





8.6 Общее

В этой позиции присутствуют настройки для индивидуальной конфигурации базовых функций прибора.

1. Нажмите  (B2) для входа в меню «Параметры».
2. Нажимайте стрелки выбора  (B4) или , пока между двумя пунктирными линиями не появится «Общее». Нажмите  (B3) для подтверждения.
3. Нажимайте стрелки перехода  (B4) или , пока между двумя пунктирными линиями не появится нужная позиция. Затем следуйте указаниям для каждой настройки.

• **Настройка температуры:**

Если требуется изменить температуру воды подачи кофе, выполните следующие действия:



4. Нажмите . На дисплее (B1) появится текущее значение и мигает значение «Новый».
5. Выберите новое значение настройки с помощью стрелок перехода  (B4) и  (B5).
6. После выбора нужного значения (низкая, средняя, высокая, максимальная) нажмите . Прибор вернется к предыдущей странице.

• **Жесткость воды:**

Инструкции по определению и настройке жесткости воды приводятся в главе «16. Настройка жесткости воды».

• **Автовыключение (режим ожидания):**

Автоматическое выключение можно задать так, чтобы прибор отключался через 15 или 30 минут, 1, 2 или 3 часа простоя.



4. Нажмите . На дисплее (B1) появится текущее значение и мигает значение «Новый».
5. Выберите новое значение настройки с помощью стрелок перехода  (B4) и  (B5).

6. Когда значение выбрано (15 мин, 30 мин, 1 час, 2 или 3 часа), нажмите .

Прибор вернется к предыдущей странице.

• Экономия энергии:

Для отключения или подключения режима экономии энергии действуйте следующим образом:

4. Нажмите . На дисплее (B1) выводится как текущий статус («Подключено» или «Не подключено»), так и действие, которое будет выполнено подтверждением  («Выключить?» или «Включить?»).
5. Нажмите  для выключения или включения функции.



Прибор вернется к предыдущей странице.

Примечание!

- Если функция включена, на дисплее появится символ ECO.
- В режиме энергосбережения перед приготовлением первой чашки кофе или первого молочного напитка пройдет несколько секунд, так как машина должна нагреться.
- Если установлен контейнер для молока (D), функция экономии энергии не включается.

• Звуковой сигнал:



С помощью этой функции включается или выключается звуковое предупреждение. Выполните следующие действия:

4. Нажмите . На дисплее (B1) выводится как текущий статус («Подключено» или «Не подключено»), так и действие, которое будет выполнено подтверждением  («Выключить?» или «Включить?»).
5. Нажмите  для выключения или включения функции.

Прибор вернется к предыдущей странице.

• Нагрев чашек

Чтобы подогреть чашки до приготовления кофе, можно включить нагрев чашек (A11) и разместить на нем чашки.



4. Нажмите . На дисплее (B1) выводится как текущий статус («Не подключено» или «Подключено»), так и действие, которое будет выполнено подтверждением  («Включить?» или «Выключить?»).
5. Нажмите  для включения или выключения функции.

Прибор вернется к предыдущей странице.

• Подсветка чашек





С помощью этой функции включается или отключается подсветка чашки. Свет загорается при каждой подаче кофе, молочного напитка, а также при каждом ополаскивании.

Чтобы отключить или подключить данную функцию, выполните следующее:

4. Нажмите . На дисплее (B1) выводится как текущий статус («Подключено» или «Не подключено»), так и действие, которое будет выполнено подтверждением  («Выключить?» или «Включить?»).
5. Нажмите  для выключения или включения функции.

• Заводские напитки



С помощью данной функции можно вернуться к фабричным настройкам всех напитков или отдельных напитков, которые были подобраны индивидуально.

4. Нажмите  (B3). На дисплее (B1) появятся все индивидуально настроенные напитки и позиция «Все».
5. Выберите «Все», если хотите вернуть изначальные фабричные настройки вкуса и количества всем напиткам, либо выберите нужный напиток и нажмите  (B3) или  (B5).
6. «Восстановить?»: для возврата к заводским параметрам нажмите  (B3) или  (B5).
7. «Восст-ние завершено»: прибор подтверждает восстановление и возвращается к предыдущему окну.

Чтобы выполнить восстановление настроек другого напитка, выполните действия с пункта 4. Чтобы выйти, нажмите  (B2).

• Заводские параметры:







С помощью этой функции восстанавливаются все изначальные настройки прибора и напитков (кроме языка, который остается тем, что был выбран при первом запуске).

4. Нажмите  (B3).
5. На дисплее появится «Восстановить?», нажмите  (B3) или  (B5), чтобы восстановить все настройки.
6. «Восст-ние завершено»: прибор подтверждает восстановление и возвращается к предыдущему окну.

Для выхода нажмите  (B2).

8.7 Bluetooth

В этом меню находится серийный номер, который необходим для идентификации машины с вашего телефона. В нем также можно подключить защиту машины через PIN-код.

1. Нажмите  (B2) для входа в меню «Параметры».
2. Нажимайте стрелки выбора  (B4) или  (B5), пока между двумя пунктирными линиями не появится «Bluetooth».
3. Нажмите  (B3) для подтверждения и выбора необходимой позиции с помощью стрелок выбора  (B4) или  (B5).

• Серийный номер:

- Нажмите . На дисплее (B1) появится серийный номер: благодаря этому номеру вы с точностью сможете идентифицировать кофемашину для подключения через Bluetooth из приложения.
- Нажмите для возврата к предыдущему окну.

• Защита PIN:

- Нажмите . На дисплее (B1) появится заданный PIN-код и надпись «Подключено, выключить?» (либо «Не подключено, включить?»).
- Нажмите для подтверждения действия. Дисплей вернется к предыдущей странице.

8.8 Статистика

С помощью этой функции можно просмотреть статистические данные прибора. Чтобы вывести на дисплей такие данные:

- Нажмите (B2) для входа в меню «Параметры».
- Нажимайте стрелки выбора (B4) или (B5), пока между двумя пунктирными линиями не появится «Статистика».
- Нажмите (B3). На дисплее (B1) появятся статистические данные прибора, листать позиции можно с помощью стрелок выбора (B4) или (B5).
- Нажмите (B2) для выхода.

Чтобы вернуться к главному окну, нажмите еще раз .



9. ПРИГОТОВЛЕНИЕ КОФЕ

9.1 Временное изменение вкуса кофе

Чтобы временно изменить вкус кофе из автоматических рецептов, нажмите (B3):

	Индивидуальный (если запрограммирован) / стандартный
	СВЕРХЛЕГКИЙ
	ЛЕГКИЙ
	СРЕДНИЙ
	КРЕПКИЙ
	СВЕРХКРЕПКИЙ
	(см. «9.3 Приготовление кофе из предварительно молотого кофе»)



Примечание.

- Изменение вкуса не сохраняется, при следующей автоматической подаче прибор выберет значение по умолчанию (AUTO).
- Если через несколько секунд после временного изменения вкуса не выполняется подача, вкус вернется к значению по умолчанию (AUTO).

9.2 Приготовление по автоматическим рецептам из кофейных зерен



Внимание!

Не используйте зеленые, засахаренные зерна или карамелизованный кофе, поскольку они могут приклеиться к кофемолке и вывести ее из строя.

- Засыпьте кофейные зерна в специальный контейнер (A4 — рис. 8).
- Поместите под носиками узла подачи кофе (A14):
 - 1 чашку, если требуется 1 порция кофе (рис. 9);
 - 2 чашки, если требуются 2 порции кофе (см. примечание в конце параграфа).
- Опустите узел подачи таким образом, чтобы он как можно больше приблизился к чашке (рис. 10). Так получится лучшая пенка.
- Выберите желаемый кофе:

Кофейные напитки прямого выбора			
Рецепт	Количество	Программируемое количество	Установленный вкус
Espresso (B10)	≈ 40 мл	от ≈30 до ≈ 80 мл	
Черный кофе (B12)	≈ 180 мл	от ≈100 до ≈240 мл	
Doppio+ (B11)	≈ 120 мл	от ≈80 до ≈180 мл	
Long (B13)	≈ 160 мл	от ≈115 до ≈250 мл	
Кофейные напитки, выбираемые из (B4)			
Espresso Lungo	≈ 120 мл	от ≈80 до ≈180 мл	
Ristretto	≈ 30 мл	от ≈20 до ≈40 мл	

2 Espresso	≈ 40 мл x 2 чашки	--	
------------	----------------------	----	--

- Начнется приготовление, на дисплее (B1) появится изображение выбранного напитка и растущая шкала, которая отображает процесс приготовления.

i **Примечание.**

- Можно приготовить 2 чашки одновременно RISTRETTO, ESPRESSO, ESPRESSO LUNGO нажатием X2 (B4) во время приготовления отдельного напитка (надпись остается на несколько секунд после начала приготовления).
- В процессе приготовления машиной кофе подачу можно остановить в любой момент нажатием (B5) или (B2).
- Если сразу после завершения подачи требуется увеличить количество кофе в чашке, достаточно удерживать нажатой (в течение 3 секунд) (B4). Как только достигнуто нужное количество, остановите с помощью (B5).

После завершения процесса приготовления прибор готов для дальнейшего использования.

i **Примечание.**

- В процессе работы на дисплее появляются некоторые сообщения (залейте воду, очистите контейнер для гущи и проч.), чьи значения приводятся в главе «21. Устранение неисправностей».
- Чтобы получить более горячий кофе, см. параграф «9.5 Советы для получения более горячего кофе».
- Если кофе выходит каплями или слишком жидкий с небольшим количеством пенки, или слишком холодный, см. рекомендации в главе «21. Устранение неисправностей».
- Чтобы индивидуально настроить напитки по собственному вкусу, обращаться к параграфам «8.4 Программирование напитков» и «8.5 Программирование Му напитков».

9.3 Приготовление кофе из предварительно молотого кофе

! **Внимание!**

- Никогда не засыпайте молотый кофе в выключенный прибор во избежание его попадания вовнутрь машины и ее загрязнения. Это может привести к повреждению прибора.
- Никогда не засыпайте более 1 мерной ложки (C2), в противном случае это может привести к загрязнению внутренней части прибора или к засорению воронки (A6).

i **Примечание.**

При использовании предварительно молотого кофе можно приготовить за раз только одну чашку кофе.

- Несколько раз нажмите кнопку (B3), пока на дисплее (B1) не появится
- Убедитесь в том, что воронка не закупорена, затем засыпьте одну мерную ложку предварительно молотого кофе (рис. 11).
- Поместите чашку под носиками узла подачи кофе (A14 — рис. 9).
- Выберите желаемый кофе:

Кофейные напитки прямого выбора	
Рецепт	Количество
Espresso (B10)	≈ 40 мл
Черный кофе (B12)	≈ 180 мл
Long (B13)	≈ 160 мл
Кофейные напитки, выбираемые из (B4)	
Espresso Lungo	≈ 120 мл
Ristretto	≈ 30 мл

- Начнется приготовление, на дисплее появится изображение выбранного напитка и растущая шкала, которая отображает процесс приготовления.

i **Примечание.**

Если сразу после завершения подачи требуется увеличить количество кофе в чашке, достаточно удерживать нажатой (в течение 3 секунд) (B4). Как только достигнуто нужное количество, остановите с помощью (B5).

! **Внимание! В процессе приготовления кофе LONG :**

На середине процесса приготовления на дисплее появится сообщение «Засыпьте молотый кофе». Засыпьте одну мерную ложку предварительно молотого кофе и нажмите (B3) или (B5).

i **Примечание.**

- При подключенном режиме «Экономия энергии» может потребоваться несколько секунд для приготовления первой чашки кофе.

- В процессе работы на дисплее появляются некоторые сообщения (залейте воду, очистите контейнер для гуши и проч.), чьи значения приводятся в главе «21. Устранение неисправностей».
- Чтобы получить более горячий кофе, см. параграф «9.5 Советы для получения более горячего кофе».
- Если кофе выходит каплями или слишком жидкий с небольшим количеством пенки, или слишком холодный, см. рекомендации в главе «21. Устранение неисправностей».

9.4 Регулировка кофемолки

Кофемолка изначально не требует регулировок, поскольку она настроена изготовителем так, чтобы обеспечивать правильную подачу кофе.

Однако если после приготовления первых чашек кофе отменяется мало насыщенная подача, отсутствие пенки либо слишком медленная подача кофе (каплями), следует откорректировать с помощью регулятора степень помола (A3 — рис. 7).

Примечание.

Рукоятку следует вращать только на работающей кофемолке на начальном этапе приготовления кофейных напитков.

Если кофе выходит медленно или не выходит вообще, поверните рукоятку на один щелчок по часовой стрелке к номеру 7.

Чтобы кофе выходил более насыщенным и с лучшей пенкой, поверните рукоятку на один щелчок против часовой стрелки к номеру 1 (не более чем на один щелчок за раз, иначе кофе будет выходить по каплям).

Желаемый результат такой корректировки вы почувствуете только после приготовления 2 последующих чашек кофе. Если даже после регулировки желаемый результат не достигнут, необходимо повторить процедуру, повернув рукоятку еще на один щелчок.

9.5 Советы для получения более горячего кофе

Для получения более горячего кофе рекомендуется:

- выполнить ополаскивание, выбрав функцию «Ополаскивание» в меню настроек (параграф «8.1 Ополаскивание»);
- нагреть чашки горячей водой с помощью функции горячей воды (см. главу «12. Подача горячей воды»);
- увеличить температуру кофе в меню «Параметры» (см. параграф «8.6 Общее»).

10. ПРИГОТОВЛЕНИЕ НАПИТКОВ С МОЛОКОМ

Примечание.

- Во избежание получения молока с небольшой пеной или с крупными пузырями всегда очищайте крышку молока (D2) и распылитель горячей воды (A15) согласно инструкциям из параграфов «10.4 Очистка контейнера для молока после каждого применения», «14.10 Очистка контейнера для молока» и «14.11 Очистка распылителя горячей воды».

10.1 Наполнение и закрепление контейнера для молока

1. Снимите крышку (D2 — рис. 12).
2. Наполните контейнер для молока (D3) достаточным количеством молока, не превышая отметку уровня MAX на емкости (рис. 13). Помните, что каждая отливка сбоку на контейнере соответствует 100 мл молока.
3. Проверьте, чтобы трубка всасывания молока (D4) была прочно вставлена на свое место на дне крышки контейнера для молока (рис. 14).
4. Установите на место крышку контейнера для молока.
5. Снимите узел подачи горячей воды/пара, если имеется, (S6) нажатием кнопки отсоединения (C7 — рис. 15).
6. Закрепите путем установки до упора контейнер для молока на распылитель (рис. 16). Машина подаст звуковой сигнал (если подключен).
7. Поставьте достаточно большую чашку под носики узла подачи кофе (A14) и под трубку подачи молочной пены (D5). Отрегулируйте длину трубки подачи молока, просто потянув ее вниз к чашке (рис. 17).
8. Следуйте приведенным далее указаниям для каждой конкретной функции.

Примечание.

- Для получения более плотной и пышной пенки используйте обезжиренное или частично обезжиренное молоко, которое имеет прохладную температуру (около 5°C).
- При подключенном режиме «Экономия энергии» для подачи напитков может потребоваться несколько секунд ожидания.

10.2 Регулировка количества пены

Поворотом ручки регулировки пены (D1) выбирается количество молочной пены, которая подается во время приготовления молочных напитков.

Положение регулятора	Описание	Рекомендуется для...
	Без пены	ГОРЯЧЕЕ МОЛОКО (без пены) /CAFFELATTE





	Мало пены	LATTE MACCHIATO/ FLAT WHITE
	Макс. пена	CAPPUCCINO/ CAPPUCCINO+ / CAPPUCCINO MIX / ESPRESSO MACCHIATO / ГО- РЯЧЕЕ МОЛОКО (с пеной)

10.3 Автоматическое приготовление напитков на основе молока

1. Наполните и закрепите контейнер для молока (D), как показано выше.

2. Выберите желаемый напиток:

Напитки прямого выбора:

-  : Cappuccino (B6)
-  : Latte Macchiato (B7)
-  : Milk (B8 — горячее молоко)
-  : Caffe latte (B9)





Выбирается нажатием  (B4) и подтверждением  (B3):

- Flat white
- Cappuccino+
- Cappuccino Mix;
- Espresso macchiato

3. Через несколько секунд прибор автоматически начнет приготовление, на дисплее появится выбранный напиток и растущая шкала, которая отображает процесс приготовления.

4. После подачи молока прибор автоматически выполнит приготовление кофе (для тех напитков, где он предусмотрен).

Примечание.

-  (B2): нажмите для полной остановки приготовления и возврата к главному окну.
- STOP  (B5) : нажмите для остановки подачи молока или кофе и для перехода к следующей подаче (если предусмотрена) для завершения напитка.
- Если сразу после завершения подачи требуется увеличить количество кофе в чашке, нажать  EXTRA —  (B4) .
- Не оставляйте контейнер для молока вне холодильника надолго: чем больше поднимается температура молока (5°C наилучшее значение), тем хуже становится качество пены.
- Можно индивидуально подобрать параметры напитков (см. параграфы «8.4 Программа напитков» и «8.5 Программа Му напитков»).

10.4 Очистка контейнера для молока после каждого применения



Внимание! Опасность ожогов

- Во время очистки внутренних каналов контейнера для молока (D) из трубки подачи молока (D5) выходит немного горячей воды и пара. Следите за тем, чтобы на вас не попали брызги воды.

После каждого применения молочных функций на дисплее (B1) появляется мигающая надпись «Установка на CLEAN, ESC для отмены». Выполните очистку для удаления остатков молока следующим образом (или нажмите  (B2), чтобы отложить операцию):

1. Не снимайте с машины контейнер для молока (D) (нет необходимости сливать молоко).
2. Установите чашку или другую емкость под трубкой подачи молочной пены (рис. 19).
3. Поверните регулятор пены (D1) в положение CLEAN (рис. 18), на дисплее появится растущая шкала, что отображает ход операции, а также надпись «Идет очистка». Очистка остановится автоматически.
4. Установите ручку регулировки на один из уровней плотности пены.
5. Снимите контейнер для молока и очистите распылитель пара (A15) с помощью губки (рис.20).





Примечание.







- Если требуется приготовить несколько чашек молочного напитка, выполните очистку контейнера для молока после последнего приготовления. В этом случае при появлении запроса нажмите  (B2), чтобы вернуться в главное меню.
- Если очистку не выполнить, на дисплее появляется символ , который напоминает о необходимости выполнения очистки контейнера для молока.
- Емкость с молоком может храниться в холодильнике.
- В некоторых случаях для очистки необходимо дождаться, пока машина нагреется.



11. ПРОГРАММИРОВАНИЕ И ВЫБОР



В  можно выбрать индивидуально настроенные напитки по собственному вкусу. Если напиток ни разу не страивался, прибор перед подачей попросит выполнить индивидуальную настройку.

Незапрограммированные напитки:

1. Нажмите  (B5).
2. Нажимайте стрелки выбора  (B4) или  (B5), пока между двумя пунктирными линиями не появится нужный напиток.
3. Нажмите  (B3) для выбора напитка.

4. • **Кофейные напитки:** на дисплее (B1) появляется «Установка крепости». Нажимайте стрелки выбора  или  или , чтобы выбрать желаемый вкус. Нажмите  для подтверждения выбора. Начнется приготовление, а на дисплее появится «Програм-ие кофе» и растущая шкала, отражающая процесс подачи. Когда достигнуто желаемое количество в чашке, нажмите  или .

- **Напитки на основе молока:** после выбора и подтверждения вкуса начинается приготовление, а на дисплее появляется «Програм-ие молока» и растущая шкала, которая отображает процесс подачи молока. После получения нужного количества нажмите  или .





Прибор выполнит приготовление кофе. Нажмите  или , чтобы остановить подачу тогда, когда подано желаемое количество кофе.

5. «Сохранить пар-ы?»: для сохранения программирования нажмите  или  (в противном случае нажмите  или  (B3)).
6. «Сохраненные пар-ы» или «Несохранен. пар-ы». Прибор вернется в режим готовности к применению.



Примечание!

На дисплее появится **OK**  -  (B5), когда количество достигнет минимального программируемого.

Запрограммированные напитки:

1. Нажмите  (B5).
2. Нажимайте стрелки выбора  (B4) или  (B5), пока между двумя пунктирными линиями не появится нужный напиток.
3. Нажмите  (B3) для выбора.
4. Прибор начнет приготовление согласно ранее заданным параметрам.







Примечание.

- 2 My Espresso можно выбрать только в тот момент, когда уже был запрограммирован My Espresso.
- **STOP**  (B5) : нажмите для остановки подачи молока или кофе и для перехода к следующей подаче (если предусмотрена) для завершения напитка.
- Если сразу после завершения подачи требуется увеличить количество кофе в чашке, нажать **▲ EXTRA** —  (B4).

12. ПОДАЧА ГОРЯЧЕЙ ВОДЫ

Внимание! Опасность ожогов

Не оставляйте прибор без присмотра, когда он выполняет подачу горячей воды.

1. Убедитесь, что узел подачи горячей воды/пара (C6) правильно закреплен на распылителе горячей воды/пара (A15).
2. Поместите емкость под узлом подачи (как можно ближе, чтобы избежать брызг) (рис.5).
3. Нажмите  (B4) и пролистайте напитки в меню. Нажимайте стрелки выбора  (B4) или  (B5), пока между двумя пунктирными линиями не появится «Горячая вода».
4. Нажмите  (B3), на дисплее появится растущая шкала, которая отображает процесс приготовления.
5. Машина подаст горячую воду, а затем автоматически остановит подачу. Чтобы вручную остановить подачу горячей воды, нажмите  о  (B3).







Примечание.

- При подключенном режиме «Экономия энергии» для подачи горячей воды может потребоваться несколько секунд ожидания.
- Количество подаваемой воды можно изменять (см. параграф «8.4 Программирование напитков»).

13. ПОДАЧА ПАРА

Внимание! Опасность ожогов

Не оставляйте машину без присмотра во время подачи пара.

1. Убедитесь, что узел подачи горячей воды/пара (C6) правильно закреплен на распылителе горячей воды/пара (A15).
2. Наполните контейнер жидкостью для подогрева или вспенивания и погрузите в нее узел подачи горячей воды/пара.
3. Нажмите  (B4) и пролистайте напитки в меню. Нажимайте стрелки выбора  или  (B5), пока между двумя пунктирными линиями не появится «Пар».
4. Нажмите  (B3), на дисплее появится растущая шкала, которая отображает процесс приготовления.
5. Когда достигнута желательная температура или уровень пены, остановите подачу пара нажатием  или  (B3).

Внимание!

Во избежание ошпариваний от брызг всегда останавливать подачу пара перед извлечением контейнера с жидкостью.

Примечание.



При подключенном режиме «Экономия энергии» для подачи пара может потребоваться несколько секунд ожидания

13.1 Советы по использованию пара для получения молочной пены

- При выборе размера емкости следует учитывать, что объем жидкости увеличится в 2–3 раза.
- Чтобы получить более густую и пышную пену, используйте обезжиренное или частично обезжиренное молоко прохладной температуры (приблизительно 5° С).
- Для получения еще более крепкой пены медленно поворачивайте контейнер с молоком в направлении снизу вверх.
- Во избежание получения молока с небольшой пеной или с крупными пузырями всегда очищайте узел подачи (С6) согласно инструкциям из следующего параграфа.

13.2 Очистка узла подачи горячей воды/пара после эксплуатации

Очищайте узел подачи горячей воды/пара (С6) после каждого применения во избежание скопления остатков молока или закупорки.

1. Под узлом подачи горячей воды/пара поместите емкость и слейте немного воды (см. главу «12. Подача горячей воды»). Затем остановите подачу горячей воды нажатием  (B5) или  (B3).
2. Подождите несколько минут, чтобы узел подачи горячей воды/пара охладился. Снимите его нажатием кнопки отсоединения (С7 — рис. 15). Одной рукой прочно удерживайте узел подачи, другой поверните и снимите вниз капучинатор (рис. 21).
3. Снимите также вниз распылитель пара (рис. 22).
4. Убедитесь, что отверстие распылителя не закупорено. При необходимости очистите его с помощью зубочистки.
5. Тщательно промойте элементы узла подачи в теплой воде с помощью губки.
6. Вставьте на место распылитель и установите на него капучинатор. Протолкните его вверх и поверните по часовой стрелке до закрепления.

14. ОЧИСТКА

14.1 Очистка кофемашины

Периодической очистке подлежат следующие части прибора:

- внутренняя система машины;
- контейнер для кофейной гущи (A20);
- поддон для сбора капель (A24), поддон для конденсата (A16) и решетка поддона (A23);
- бачок для воды (A18);
- носики узла подачи кофе (A14);
- воронка для засыпки предварительно молотого кофе (A6);

- заварочный блок (A9), доступен только после открытия служебной дверцы (A10);
- контейнер для молока (D);
- распылитель горячей воды/пара (A15);
- узел подачи горячей воды/пара (С6, см. параграф «13.2 Очистка узла подачи горячей воды/пара после эксплуатации»).

Внимание!

- Не используйте для очистки кофемашины растворители, абразивные чистящие средства или спирт. Суперавтоматы De'Longhi не требуют использования химических добавок для очистки.
- Ни один из компонентов прибора не предназначен для мойки в посудомоечной машине, за исключением решетки поддона (A23) и контейнера для молока (D).
- Не используйте металлические предметы для удаления накипи или отложений кофе, поскольку они могут поцарапать металлические или пластмассовые поверхности.

14.2 Очистка внутреннего контура машины

В случае простоя более 3/4 дней строго рекомендуется перед началом использования включить машину и подать:

- 2–3 ополаскивания (см. параграф «8.1 Ополаскивание»);
- горячую воду в течение нескольких секунд (глава «12. Подача горячей воды»).

Примечание.

Естественно, что после выполнения данной очистки остается вода в контейнере для кофейной гущи (A20).

14.3 Чистка контейнера для кофейной гущи

Когда на дисплее (B1) появляется сообщение «Очистите контейнер для гущи», необходимо опорожнить и очистить его. Пока контейнер для гущи (A20) не будет очищен, прибор не сможет готовить кофе. Прибор подает сигнал о необходимости опорожнения контейнера и в том случае, когда он еще не заполнен до конца, но прошли 72 часа после первого приготовления. (Чтобы отсчет 72 часов выполнялся правильно, кофемашину ни в коем случае не следует выключать с помощью главного выключателя A7).

Внимание! Опасность ожогов

Если подаются несколько чашек капучино подряд, металлическая подставка для чашек (A21) нагревается. Дождитесь ее охлаждения и берите ее только за переднюю часть.

Чтобы выполнить очистку (на включенном приборе):

- Извлеките поддон для сбора капель (A24 — рис. 23), опорожните и очистите его.

- Опорожните и тщательно очистите контейнер для гущи (A20), позаботившись об удалении всех имеющихся на дне отложений. Кисточка из комплекта поставки (C5) оснащена шпательем, который подходит для этой операции.
- Проверьте состояние поддона красного цвета (A16) для конденсата и опорожните его при необходимости.

Внимание!

При извлечении поддона для сбора капель обязательно опорожняйте контейнер для кофейной гущи, даже если он не заполнен до конца.

Если не выполнять такую операцию, то при последующих приготовлениях кофе контейнер для гущи переполнится, что приведет к засорению кофемашины.

14.4 Очистка поддона для сбора капель и поддона для сбора конденсата

Внимание!

Поддон для сбора капель (A24) снабжен индикатором-поплачком красного цвета (A22) уровня воды (рис. 24). До того, как индикатор начнет выходить за пределы подставки для чашек (A21), необходимо опорожнить поддон и очистить его. В противном случае вода может перелиться через край и повредить кофемашину, опорную поверхность или окружающую зону.

Для извлечения поддона для сбора капель:

1. Извлеките поддон для сбора капель и контейнер для кофейной гущи (A20 — рис. 23).
2. Снимите подставку для чашек (A21), решетку поддона (A23), слейте поддон для сбора капель и опорожните контейнер для гущи, вымойте все компоненты.
3. Проверьте состояние поддона красного цвета для конденсата (A16) и опорожните его при необходимости.
4. Поставьте на место поддон для сбора капель вместе с решеткой и контейнером для кофейной гущи.

14.5 Чистка внутренней части машины

Опасность поражения электрическим током!

Перед выполнением любой операции по очистке внутренних частей необходимо отключить прибор (см. главу «7. Выключение прибора») и отсоединить его от сети электропитания. Ни в коем случае не опускайте прибор в воду.

1. Периодически (примерно раз в месяц) проверяйте чистоту машины изнутри (для этого достаточно вынуть поддон для сбора капель A24). При необходимости удалите кофейные отложения кисточкой (C5) из комплекта поставки и губкой.
2. Все остатки уберите пылесосом (рис. 25).

14.6 Очистка бачка для воды

1. Периодически (приблизительно раз в месяц) и при каждой замене фильтра смягчения воды (C4) (если имеется) очищайте бачок для воды (A18) влажной тряпкой с небольшим количеством мягкого моющего средства.
2. Снимите фильтр C4 (если имеется) и ополосните его под проточной водой.
3. Поставьте на место фильтр (если имеется), заполните бачок свежей водой и установите его на место.
4. (Только для моделей с фильтром смягчения воды) Подайте 100 мл воды для активации фильтра.

14.7 Очистка носиков узла подачи кофе

1. Периодически очищайте носики узла подачи кофе (A14) губкой или тряпкой (рис. 26A).
2. Проверяйте, чтобы отверстия узла подачи кофе не были закупорены. При необходимости удалите кофейные отложения зубочисткой (рис. 26B).

14.8 Очистка воронки для засыпки предварительно молотого кофе

Периодически (приблизительно раз в месяц) проверяйте, чтобы воронка для засыпки предварительно молотого кофе (A6) не закупоривалась. При необходимости удалите кофейные отложения кисточкой (C5) из комплекта поставки.

14.9 Очистка заварочного узла

Заварочный узел (A9) необходимо чистить не реже одного раза в месяц.

Внимание!

Нельзя вынимать заварочный узел, когда прибор включен.

1. Убедитесь в том, что прибор правильно выполнил процедуру отключения (см. главу «7. Выключение прибора»).
2. Извлеките бачок для воды (A18).
3. Откройте дверцу заварочного узла (A10 — рис. 27), что находится сбоку справа.
4. Нажмите вовнутрь две цветные кнопки отсоединения и одновременно потяните заварочный блок наружу (рис. 28).
5. Опустите примерно на 5 минут заварочный узел в воду, затем прополощите его под краном.

Внимание!

Ополаскивать только водой.

Запрещены моющие средства. Запрещена мойка в посудомоечной машине

Очищайте заварочный узел без использования моющих средств, чтобы не повредить его.

- Кисточкой (C5) очистите гнездо заварочного узла от остатков кофе, которые можно увидеть через дверцу самого заварочного узла.
- После очистки верните на место заварочный узел, вставив его в опору. Потом нажмите на PUSH до щелчка блокировки.

i **Примечание.**

Если заварочный узел вставляется с трудом, необходимо (перед установкой на место) придать ему нужный размер, нажав на два рычага (рис. 29).

- После установки узла убедитесь в том, что две цветные кнопки вышли наружу.
- Закройте дверцу заварочного узла.
- Установите на место бачок для воды.

14.10 Очистка контейнера для молока

После каждого приготовления напитков на основе молока очищайте контейнер для молока (D) следующим образом:

- Снимите крышку (D2).
- Снимите трубку подачи молока (D5) и трубку всасывания молока (D4), рис. 30.
- Поверните против часовой стрелки ручку регулировки пены (D1) до позиции INSERT (рис. 31) и снимите, потянув вверх.
- Тщательно промойте все компоненты водой и мягким моющим средством. **Все части можно мыть в посудомоечной машине, установив их в верхнюю корзину машины.**
- Обратите особое внимание, чтобы на выемке и на канале под регулятором (рис. 32) не было остатков молока. При необходимости прочистите канал с помощью зубочистки.

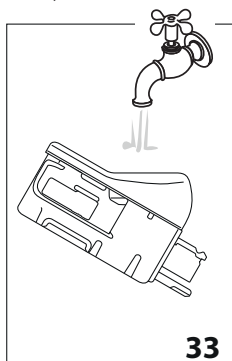

33

- Ополосните гнездо для регулятора пены под проточной водой (см. рис. 33).
- Убедитесь также, что трубка всасывания и трубка подачи молока не засорены остатками молока.
- Установите регулятор на уровне с надписью INSERT, установите на место трубку подачи и трубку всасывания молока.

- Установите крышку на контейнер для молока (D3).

14.11 Очистка распылителя горячей воды

После каждого приготовления молока очищайте распылитель (A15) губкой, удаляя все остатки с с прокладок (рис. 20).



15. УДАЛЕНИЕ НАКИПИ

! **Внимание!**

- Перед применением прочитайте инструкции и этикетку средства для удаления накипи на упаковке средства.
- Убедительно рекомендуется использовать только средство для удаления накипи компании De'Longhi. Использование неподходящих средств, а также нерегулярное удаление накипи могут вызвать неисправности, на которые не распространяется гарантия производителя.

Удаляйте накипь из машины только тогда, когда на дисплее (B1) появляется «Удалить накипь, ESC для отмены, OK удаление накипи (≈ 45 минут)». Если требуется сразу выполнить удаление накипи, нажмите (B3) и выполните действия начиная с пункта 6. Чтобы отложить удаление накипи, нажмите (B2), символ на дисплее напминает, что прибор нуждается в удалении накипи.

Для доступа в меню удаления накипи:

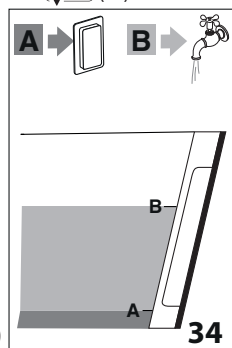

- Включите кофемашину и дождитесь, когда она будет готова к использованию.
- Нажмите (B2) для входа в меню «Параметры».
- Нажимайте стрелки выбора (B4) или (B5), пока между двумя пунктирными линиями не появится «Обслуживание». Нажмите .
- Нажимайте стрелки выбора или , пока между двумя пунктирными линиями не появится «Удаление накипи» .
- «Подтвердить? (≈ 45 минут)»: подтвердите нажатием .
- (Если фильтр установлен) «Снять фильтр»: извлеките бачок для воды (A18), снимите фильтр для воды (C4), опорожните бачок для воды. Нажмите или (B5).

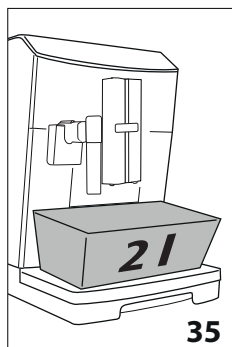

34

- «Зал-те ср. удал. нак. и воду в бачок»: залейте в бачок для воды средство для удаления накипи до уровня A (соответствует упаковке на 100 мл), указанного на внутренней стороне бачка. Добавьте воду (один литр) до уровня



8. В (рис. 34), установите бачок на место. Нажмите  «Слейте воду из поддона»: снимите, слейте и установите на место поддон для сбора капель (A24) и контейнер для гущи (A20). Нажмите .

9. «Пустую емкость 2 л под узлы подачи»: поместите пустую емкость под узлом подачи горячей воды (С6) и под узлом подачи кофе (A14) минимальным объемом 2 литра (рис. 35). Нажмите .











Внимание! Опасность ожогов

Из узла подачи горячей воды и из узла подачи кофе выходит горячая вода с кислотой. Следите за тем, чтобы на вас не попал такой раствор.

10. «Идет удаление накипи»: запускается программа удаления накипи, а раствор для удаления накипи выходит как из узла подачи горячей воды, так и из узла подачи кофе. Автоматически выполняется вся серия ополаскиваний в установленные промежутки, чтобы удалить остатки отложений изнутри машины.

Через 25 минут прибор остановит удаление накипи.

11. «Ополосните бачок и залейте воду»: теперь прибор готов к процессу ополаскивания свежей водой. Ополосните емкость для сбора средства для удаления накипи и извлеките бачок для воды, опорожните его, ополосните проточной водой, заполните чистой водой до отметки MAX и установите бачок на место. Нажмите .
12. «Пустую емкость 2 л под узлы подачи»: поместите пустую емкость для сбора средства удаления накипи под узлом подачи кофе и узлом подачи горячей воды (рис. 35) и нажмите .
13. «Ополаскивание, подтвердить?»: нажмите .
14. «Идет ополаскивание»: горячая вода выходит сначала из узла подачи кофе, а затем из узла подачи горячей воды.
15. Когда вода в бачке закончилась, слейте емкость, использованную для сбора воды ополаскивания.
16. «Ополосните бачок и залейте воду»: снимите бачок для воды и залейте в него свежую воду до отметки MAX. Нажмите .

17. (Если был установлен фильтр) «Установить фильтр»: установите, если ранее был снят, на место в бачок для воды фильтр для смягчения воды, поставьте бачок на место и нажмите .
18. «Пустую емкость 2 л под узлы подачи»: установите опорожненную емкость для сбора раствора для удаления накипи под узлом подачи горячей воды. Нажмите .
19. «Ополаскивание, подтвердить?»: нажмите .
20. «Идет ополаскивание». Из узла подачи горячей воды выходит горячая вода.
21. «Слейте воду из поддона»: после завершения второго ополаскивания снимите, слейте и установите на место поддон сбора капель (A24) и контейнер для гущи (A20). Нажмите .
22. «Удаление накипи закончено»: нажмите .
23. «Залейте воду»: слейте емкость, использованную для сбора воды ополаскивания, извлеките бачок для воды и залейте свежую воду до отметки MAX, установите его на машину.

Операция по удалению накипи завершена.



Примечание.

- Если цикл удаления накипи завершился неправильно (например, из-за отсутствия подачи электроэнергии), рекомендуется повторить цикл.
- Естественно, что после завершения цикла удаления накипи остается вода в контейнере для кофейной гущи (A20).
- Прибор требует третье ополаскивание, если бачок для воды не заполнен до отметки Max. Это делается для того, чтобы гарантировать отсутствие средства для удаления накипи во внутренних контурах прибора. Перед запуском ополаскивания не забудьте слить поддон для сбора капель.
- Запрос прибором двух циклов удаления накипи за очень короткий промежуток времени следует считать нормальным, это следствие развитой системы контроля, которой оснащена машина.



16. НАСТРОЙКА ЖЕСТКОСТИ ВОДЫ.

Запрос об удалении накипи появляется через определенный период работы, продолжительность которого зависит от жесткости воды.

Прибор имеет фабричные настройки на 4-й уровень жесткости воды. По желанию можно запрограммировать прибор на основании фактической жесткости воды в разных регионах. Таким образом увеличивается интервал проведения операции по удалению накипи.

16.1 Измерение жесткости воды

1. Снимите упаковку с индикаторной полоски (C1) из комплекта поставки TOTAL HARDNESS TEST, к ней прилагаются инструкции на английском языке.
2. Полностью погрузите полоску в стакан воды на одну секунду.
3. Достаньте полоску из воды и отряхните ее. Приблизительно через минуту появятся 1, 2, 3 или 4 красных квадрата в зависимости от жесткости воды. Каждый квадратик соответствует одному уровню.



16.2 Настройка жесткости воды

1. Нажмите (B2) для входа в меню «Параметры».
2. Нажимайте стрелки выбора (B4 и B5), пока между двумя пунктирными линиями не появится «Общее». Нажмите (B3).
3. Нажимайте стрелки выбора, пока не появится «Жесткость воды», нажмите .
4. На дисплее (B1) показано текущее значение и мигает новое значение. Нажимайте стрелки выбора, пока не появится требуемое новое значение. Нажмите для подтверждения выбора.

Новый уровень жесткости сохранен, прибор возвращается к меню «Общее».

Дважды нажмите для возврата в главное окно.

17. ФИЛЬТР ДЛЯ СМЯГЧЕНИЯ ВОДЫ

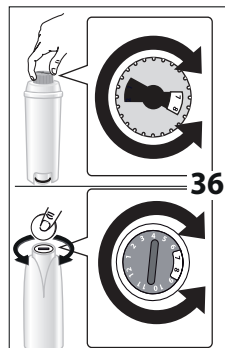

Некоторые модели оснащены фильтром для смягчения воды (C4). Если в приобретенной вами модели такой фильтр отсутствует, мы рекомендуем приобрести его в авторизованных сервисных центрах De'Longhi.

Процедура правильного использования фильтра приводится в инструкциях далее.

17.1 Установка фильтра

11. Достаньте фильтр (C4) из упаковки. Диск календаря отличается в зависимости от типа фильтра.
12. Поверните диск с календарем (рис. 36) так, чтобы появились следующие два месяца использования.

Примечание.

Срок действия фильтра составляет два месяца при нормальном использовании прибора. Если прибор простаивает с уже установленным в нем фильтром, максимальный срок равен 3 неделям.



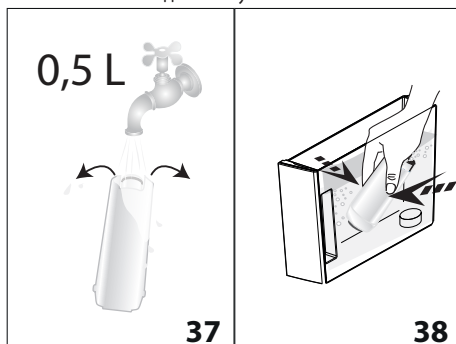

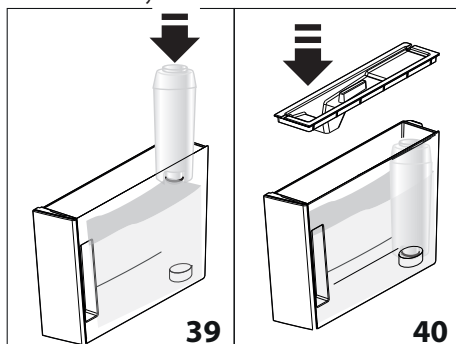

3. чтобы активировать фильтр, необходимо залить водопроводную воду в отверстие фильтра, как указано на рис. 37, чтобы вода выходила из боковых отверстий в течение более одной минуты.



4. Достаньте бачок (A18) из машины и заполните его водой.
5. Вставьте фильтр в бачок с водой и полностью опустите его на десять секунд, наклоняя и слегка нажимая на него для удаления воздушных пузырей (рис. 38).
6. Вставьте фильтр в специальное гнездо (A19) и нажмите до упора (рис. 39).
7. Закройте бачок крышкой (A17 — рис. 40) и установите его на машину.





После установки фильтра следует сообщить о его наличии прибору.







8. Нажмите  (B2) для входа в меню «Параметры».
9. Нажимайте стрелки выбора (B4 и B5), пока между двумя пунктирными линиями не появится «Обслуживание». Нажмите  (B3).
10. Нажимайте стрелки выбора, пока не появится «Установите фильтр», нажмите .
11. «Подтвердить?»: нажмите  (B5) или  для подтверждения.
12. «Горячая вода, подтвердить?»: поместите под узел подачи горячей воды (C6) емкость (мин. объем 500 мл), затем нажмите  или  для запуска подачи.
13. Прибор начинает подачу воды, а на дисплее появляется надпись «Пожалуйста, ждите».
14. После того, как подача закончилась, прибор автоматически возвращается в режим «Готовность к приготовлению кофе».

Теперь фильтр работает, и можно использовать кофемашину далее.

17.2 Замена фильтра

Замените фильтр (C4), когда на дисплее (B1) появится «Замените фильтр, ESC для отмены, OK для замены». Если требуется сразу выполнить замену, нажмите  (B3) и выполните действия из пункта 8. Если вы хотите отложить замену, нажмите , символ  на дисплее напоминает, что необходимо заменить фильтр.

Для замены выполните следующее:

1. Достаньте бачок (A18) и отработанный фильтр.
2. Достаньте из упаковки новый фильтр и выполните действия, описанные в пунктах 2–3–4–5–6–7 предыдущего параграфа.
3. Нажмите  для входа в меню «Параметры».
4. Нажимайте стрелки выбора (B4 и B5), пока между двумя пунктирными линиями не появится «Обслуживание». Нажмите .
5. Нажимайте стрелки выбора, пока не появится «Замените фильтр», нажмите .
6. «Подтвердить?»: нажмите  (B5) или  для подтверждения.
7. «Горячая вода, подтвердить?»: поместите под узел подачи горячей воды (C6) емкость (мин. объем 500 мл), затем нажмите  или  (рис. 5) для запуска подачи.
8. Прибор начинает подачу воды, а на дисплее появляется надпись «Пожалуйста, ждите».

9. После того, как подача закончилась, прибор автоматически возвращается в режим «Готовность к приготовлению кофе».







Теперь новый фильтр работает, и можно использовать кофемашину далее.

Примечание.

Через два месяца использования (см. отметки в календаре) или в случае простоя прибора на протяжении 3 недель необходимо заменить фильтр даже в том случае, если машина еще не подала сигнал о замене.

17.3 Удаление фильтра

Если вы желаете использовать прибор без фильтра (C4), необходимо его снять и сообщить о его удалении. Выполните следующие действия:

1. Достаньте бачок (A18) и отработанный фильтр.
2. Нажмите  (B2) для входа в меню «Параметры».
3. Нажимайте стрелки выбора (B4 и B5), пока между двумя пунктирными линиями не появится «Обслуживание». Нажмите .
4. Нажимайте стрелки выбора  (B4) или  (B5), пока не появится «Снять фильтр», нажмите .
5. «Подтвердить?»: нажмите  или  для подтверждения снятия. Прибор вернется в меню «Обслуживание».

Дважды нажмите  для выхода из меню.

Примечание.

Через два месяца использования (см. отметки в календаре) или в случае простоя прибора на протяжении 3 недель необходимо снять/заменить фильтр даже в том случае, если машина еще не подала сигнал.



18. ТЕХНИЧЕСКИЕ ДАННЫЕ

Напряжение:	220–240 В~ 50/60 Гц макс. 10 А
Поглощенная мощность:	1450 Вт
Давление:	1,9 мПа (19 бар)
Макс. емкость бачка для воды:	2 л
Размеры LxPxH:	240x465x350 мм
Длина шнура:	1750 мм
Вес:	11,8 кг
Макс. емкость контейнера для зерен:	250 г
Полоса частоты:	2400 - 2483,5 MHz
Максимальная мощность передачи:	10 mW



Изделие соответствует Регламенту ЕС № 1935/2004, касающемуся материалов и предметов, которые вступают в контакт с пищевыми продуктами.

ВЫВЕДЕННОЕ СООБЩЕНИЕ	ВОЗМОЖНАЯ ПРИЧИНА	РЕШЕНИЕ
Наполните контейнер для зерен ESC для отмены	Закончился кофе в зернах.	Заполните контейнер (A4) зернами (рис. 8).
	Засорена воронка для предварительно молотого кофе (A6).	Опорожните воронку с помощью кисточки (C5), как описано в пар. «14.8 Очистка воронки для засыпки предварительно молотого кофе».
Слишком мел. помол. Отрегул. кофемолку ESC для отмены	Слишком мелкий помол, кофе выходит медленно или не выходит вообще.	Повторите подачу кофе и поверните рукоятку регулировки степени помола (A3 — рис. 7) на одно деление в сторону цифры 7 по часовой стрелке, когда кофемолка находится в работе. Если после приготовления 2 чашек подача будет по-прежнему слишком слабой, повторите регулировку, поворачивая ручку еще на одно деление (см. пар. «9.4 Регулировка кофемолки»). Если проблема не решена, убедитесь, что бачок для воды (A18) вставлен до упора.
	Если имеется фильтр смягчения воды (C4), образование воздушного пузыря в системе может блокировать подачу.	Вставьте узел подачи горячей воды (C6) в машину и подавайте немного воды, пока не пойдет ровная струя.
Уменьш. кол-во кофе ESC для отмены	Было использовано слишком большое количество кофе.	Выберите более легкий вкус нажатием  (B3) либо уменьшите количество предварительно молотого кофе.
Вставьте узел подачи воды	Узел подачи воды (C6) не установлен либо плохо вставлен.	Установите узел подачи воды до упора (рис. 4).
Вставьте контейнер для молока	Неправильно вставлен контейнер для молока (D).	Установите контейнер для молока до упора (рис. 16).
Вставьте заварочный узел	После очистки не был установлен на место заварочный узел (A9).	Вставьте заварочный узел, как описано в пар. «14.9 Очистка заварочного узла».
Гидросистема пуста Заполнить систему Горячая вода Подтвердить?	Гидросистема пуста.	Нажмите  (B3) и дайте воде стечь из узла подачи (C6), пока подача не станет равномерной. Если проблема не решена, убедитесь, что бачок для воды (A18) вставлен до упора.
Нажмите ОК для CLEAN	Контейнер для молока (D) был вставлен, когда регулятор пены (D1) находился в положении CLEAN.	Чтобы выполнить функцию CLEAN, нажмите  (B3) или поверните регулятор пены в другое положение.
Установка на CLEAN ESC для отмены	Только что была выполнена подача молока, поэтому необходимо очистить внутренние каналы контейнера для молока (D).	Поверните регулятор пены (D1) в положение CLEAN (рис. 19).
Поверните регулятор плотности пены	Контейнер для молока (D) был вставлен, когда регулятор пены (D1) находился в положении CLEAN.	Поверните регулятор плотности пены в одно из положений регулировки молочной пены.

ВЫВЕДЕННОЕ СООБЩЕНИЕ	ВОЗМОЖНАЯ ПРИЧИНА	РЕШЕНИЕ
Удалить накипь ESC для отмены ОК удаление накипи (~45 минут)	Указывает, что необходимо удалить накипь из машины.	Необходимо как можно быстрее выполнить программу по удалению накипи, описанную в главе «15. Удаление накипи».
Замените фильтр ESC для отмены ОК для замены	Фильтр для смягчения воды (C4) отработан.	Замените фильтр или снимите его согласно инструкциям в гл. «17. Фильтр смягчения воды».
Общее предупрежд.	Прибор внутри слишком загрязнен.	Тщательно очистите прибор, как описано в гл. «14. Очистка». Если после очистки сообщение продолжает отображаться, обратитесь в центр технической поддержки.
	Напоминает о необходимости выполнить очистку внутренних каналов контейнера для молока (C).	Поверните регулятор плотности пены (D1) в положение CLEAN (рис. 19).
	Напоминает, что фильтр смягчения воды (C4) отработан, и необходимо выполнить его замену или удаление.	Замените фильтр или снимите его согласно инструкциям из гл. «17. Фильтр смягчения воды».
	Напоминает о необходимости удаления накипи из машины.	Необходимо как можно быстрее выполнить программу по удалению накипи, описанную в главе «15. Удаление накипи». Запрос прибором двух циклов удаления накипи за очень короткий промежуток времени следует считать нормальным, это следствие развитой системы контроля, которой оснащена машина.
ECO	Включен режим экономии энергии.	Чтобы отключить функцию энергосбережения, выполните инструкции из пар. «8.6 Общее — • Экономия энергии»
	Указывает, что машина находится на связи с устройством через Bluetooth.	



21. УСТРАНЕНИЕ НЕИСПРАВНОСТЕЙ

Ниже перечислены некоторые возможные неисправности.

Если проблема не может быть устранена описанным образом, необходимо обратиться в центр технической поддержки.

НЕИСПРАВНОСТЬ	ВОЗМОЖНАЯ ПРИЧИНА	РЕШЕНИЕ
Кофе не горячий.	Чашки не были предварительно нагреты.	Подогрейте чашки путем их ополаскивания горячей водой (примечание: можно использовать функцию горячей воды).
	Внутренняя система машины охладилась, так как после последнего приготовления кофе прошло более 2–3 минут.	Перед приготовлением кофе нагрейте внутреннюю систему с помощью ополаскивания (см. пар. «8.1 Ополаскивание»).
	Задана слишком низкая температура кофе.	Установите в меню более высокую температуру (см. пар. «8.6 Общее — Настройка температуры»).
Кофе недостаточно крепкий или мало пенки.	Слишком крупный помол кофе.	Поверните рукоятку регулировки степени помола (A3) на одно деление в сторону цифры 1 против часовой стрелки во время работы кофемолки (рис. 7). Изменяйте регулировку по одной отметке за раз до получения желаемой подачи. Результат заметен только после приготовления 2 порций кофе (см. пар. «9.4 Регулировка кофемолки»).
	Не подходит тип кофе.	Используйте тип кофе для кофемашин эспрессо.
Кофе выходит слишком медленно или по каплям.	Слишком мелкий помол кофе.	Поверните рукоятку регулировки степени помола (A3) на одно деление в сторону цифры 7 по часовой стрелке во время работы кофемолки (рис. 7). Изменяйте регулировку по одной отметке за раз до получения желаемой подачи. Результат заметен только после приготовления 2 порций кофе (см. пар. «9.4 Регулировка кофемолки»).
Прибор не подает кофе.	Прибор обнаружил загрязнения внутри, на дисплее выведено сообщение «Пожалуйста, ждите».	Подождите, пока прибор не придет в режим готовности, а затем вновь выберите желаемый напиток. Если проблема не устранена, обратитесь в сервисный центр.
Кофе не выходит из одного или обоих носиков узла подачи.	Носики узла подачи кофе (A14) закупорены.	Очистите носики при помощи зубочистки (рис. 24B).
Прибор не включается	Штепсель не включен в розетку.	Подключите штепсель в розетку (рис. 1).
	Не нажат главный выключатель (A7).	Переведите главный выключатель в положение I (рис. 2).
	Разъем шнура питания (C8) плохо вставлен.	Вставьте разъем до упора в соответствующее гнездо сзади прибора (рис. 1).

НЕИСПРАВНОСТЬ	ВОЗМОЖНАЯ ПРИЧИНА	РЕШЕНИЕ
Заварочный узел нельзя снять	Выключение не было выполнено правильно	Выполните выключение нажатием кнопки  (A12 — рис. 6) (см. главу «7. Выключение прибора»).
После завершения удаления накипи прибор требует третье ополаскивание	В процессе двух циклов ополаскивания бачок (A18) не был наполнен до отметки МАХ.	Во избежание перелива воды слейте сначала поддон для сбора капель (A24), затем выполните запрос прибора.
Молоко не вытекает из трубки подачи молока (D5)	Грязная крышка (D2) контейнера для молока	Очистите крышку контейнера для молока, как описано в пар. «14.10 Очистка контейнера для молока».
Молоко выходит из трубки подачи (D5) крупными пузырями или брызгами или недостаточно вспенивается	Молоко недостаточно холодное или не обезжиренное или не частично обезжиренное.	Используйте полностью обезжиренное или частично обезжиренное молоко прохладной температуры (около 5°C). Если желаемый результат не достигнут, попробуйте молоко другой марки.
	Плохо настроена ручка регулировки пены (D1).	Настройте согласно указаниям пар. «10.2 Регулировка количества пены».
	Загрязнения в крышке (D2) или рукоятке регулирования пены (D1) контейнера для молока.	Очистите крышку и регулятор контейнера для молока, как описано в пар. «14.10 Очистка контейнера для молока».
	Распылитель горячей воды (A15) загрязнен	Очистите распылитель, как описано в пар. «14.11 Очистка распылителя горячей воды».
Нагрев чашек, отключен, но все равно горячий	Были приготовлены различные напитки друг за другом	
Неработающая машина издает шум или небольшие выбросы пара.	Машина готова к использованию или была недавно выключена, некоторые капли конденсата падают в еще горячий испаритель.	Такое явление относится к нормальной работе машины. Чтобы ограничить его проявление, слейте поддон для сбора капель.