

SÚHRN

1. ZÁKLADNÉ BEZPEČNOSTNÉ OPATRENIA ...	267
2. BEZPEČNOSTNÉ UPOZORNENIA	268
2.1 Symboly použité v tomto návode na použitie ..	268
2.2 Použitie v súlade s určením	268
2.3 Návod na použitie	268
3. ÚVOD	268
3.1 Písmená v zátvorkách	268
3.2 Problémy a opravy	268
3.3 Stiahnite si aplikáciu!	269
4. OPIS	269
4.1 Opis spotrebiča	269
4.2 Opis ovládacieho panela	269
4.3 Opis príslušenstva	269
4.4 Opis nádržky na mlieko	269
5. PRÍPRAVNÉ OPERÁCIE	270
5.1 Kontrola spotrebiča	270
5.2 Inštalácia spotrebiča	270
5.3 Zapojenie spotrebiča	270
5.4 Prvé uvedenie spotrebiča do prevádzky	270
6. ZAPNUTIE PRÍSTROJA	270
7. VYPNUTIE SPOTREBIČA	271
8. NASTAVENIA MENU	271
8.1 Preplachovanie	271
8.2 Jazyk	271
8.3 Údržba	272
8.4 Naprogram. nápojov	272
8.5 Naprogram. My nápojov	273
8.6 Všeobecné	273
8.7 Bluetooth	274
8.8 Štatistika	274
9. PRÍPRAVA KÁVY	274
9.1 Dočasná zmena arómy kávy	274
9.2 Príprava automatických receptov použitím zrnkovej kávy	275
9.3 Príprava kávy použitím mletej kávy	275
9.4 Nastavenie kávového mlynčeka	276
9.5 Odporúčania pre dosiahnutie horúcejšej kávy .	276
10. PRÍPRAVA NÁPOJOV S MLIEKOM	276
10.1 Naplnenie a zasunutie nádoby na mlieko	276
10.2 Regulácia množstva peny	277
10.3 Automatická príprava nápojov s mliekom	277
10.4 Čistenie nádržky na mlieko po každom použití	277
11.  NAPROGRAMOVANIE A VOĽBA	278
12. VÝDAJ HORÚCEJ VODY	278
13. VÝDAJ PARY	278
13.1 Odporúčania pre použitie pary na napenenie mlieka	279
13.2 Čistenie vydávača horúcej vody/pary po použití	279
14. ČISTENIE	279
14.1 Čistenie spotrebiča	279
14.2 Čistenie vnútorného obvodu spotrebiča	279
14.3 Čistenie nádoby na zvyšky kávy	279
14.4 Čistenie odkvapkávacej mriežky a nádoby na zber kondenzátu	280
14.5 Čistenie vnútra spotrebiča	280
14.6 Čistenie nádržky na vodu	280
14.7 Čistenie ústí vydávača kávy	280
14.8 Čistenie násypky na vsypanie mletej kávy	280
14.9 Čistenie vylúhovača	280
14.10 Čistenie nádržky na mlieko	281
14.11 Čistenie trysky horúcej vody	281
15. ODVÁPŇOVANIE	281
16. PROGRAMOVANIE TVRDOSTI VODY	282
16.1 Meranie tvrdosti vody	282
16.2 Nastavenie tvrdosti vody	283
17. ZMÄKČOVACÍ FILTER	283
17.1 Inštalácia filtra	283
17.2 Výmena filtra	283
17.3 Vyňatie filtra	284
18. TECHNICKÉ ÚDAJE	284
19. LIKVIDÁCIA	284
20. HLÁSENIA ZOBRAZENÉ NA DISPLEJI	285
21. RIEŠENIE PROBLÉMOV	287

1. ZÁKLADNÉ BEZPEČNOSTNÉ OPATRENIA

- Spotrebič nemôžu používať osoby (vrátane detí) s obmedzenými fyzickými, zmyslovými alebo mentálnymi schopnosťami alebo s nedostatočnými skúsenosťami alebo znalosťami, len pod dozorom alebo ak sú zaškolení v používaní spotrebiča v bezpečnom stave inou osobou zodpovednou za ich bezpečnosť.
- Deti musia byť pod dozorom, aby sa zabezpečilo, že sa so spotrebičom nehrajú.
- Čistenie a údržbu, ktorú má vykonať používateľ, nesmú vykonávať deti bez dozoru.
- Pri čistení spotrebič nikdy neponárajte do vody.
- Tento spotrebič je určený na používanie iba v domácnosti. Nie je určený pre použitie v: priestoroch kuchyniek pre personál obchodov, kancelárií a iných pracovných miest, budovách vidieckej turistiky, hoteloch, izbách na prenájom, motelloch a mnohých iných štruktúrach určených na ubytovanie.
- V prípade poškodenia zástrčky alebo prírodného elektrického kábla ich nechajte vymeniť výhradne v stredisku Technickej Asistencie, zabránite tak akémukoľvek riziku.

IBA PRE EURÓPSKE TRHY:

- Spotrebič môžu používať deti vo veku od 8 rokov, len pod dozorom alebo, keď dostali pokyny týkajúce sa bezpečného používania spotrebiča a keď pochopia nebezpečenstvá týkajúce sa spotrebiča. Operácie čistenia a údržby zo strany používateľa nesmú vykonávať deti, len ak majú viac ako 8 rokov a pracujú pod dozorom. Spotrebič a kábel uchovávajte mimo dosahu detí mladších ako 8 rokov.
- Spotrebič môžu používať osoby s obmedzenými fyzickými, zmyslovými alebo mentálnymi schopnosťami alebo s nedostatočnými skúsenosťami alebo znalosťami len pod dozorom alebo, keď dostali pokyny týkajúce sa bezpečného používania spotrebiča a keď pochopia nebezpečenstvá týkajúce sa spotrebiča.
- Deti sa so spotrebičom nesmú hrať.
- Spotrebič vždy vypnite od napájania, ak ho nechávate bez dozoru a pred montážou, demontážou a čistením.



Plochy, ktoré nesú tento symbol, sa počas použitia zohrievajú (symbol sa nachádza iba v niektorých modeloch).

2. BEZPEČNOSTNÉ UPOZORNENIA

2.1 Symboly použité v tomto návode na použitie

Dôležité upozornenia sú označené týmito symbolmi. Je absolútne nutné ich vždy prísne dodržiavať.



Nebezpečenstvo!

Nedodržanie pokynov môže byť alebo je príčinou úrazu elektrickým prúdom s ohrozením života.



Pozor!

Nerešpektovanie môže byť alebo je príčinou úrazu alebo poškodenia spotrebiča.



Nebezpečenstvo popálenín!

Nedodržanie pokynov môže byť alebo je príčinou popálení alebo oparení.



Poznámka:

Tento symbol upozorňuje na informácie dôležité pre používateľa.



Nebezpečenstvo!

Keďže spotrebič pracuje pod elektrickým prúdom, nedá sa vylúčiť, že nevyvolá zásahy elektrickým prúdom.

Dodržiavajte preto nasledujúce bezpečnostné opatrenia:

- Nedotýkajte sa prístroja, ak máte mokré ruky alebo nohy.
- Nedotýkajte sa zástrčky, ak máte mokré ruky.
- Ubezpečte sa, že zásuvka elektrického prúdu je vždy voľne prístupná, pretože iba takto sa zástrčka dá v prípade potreby vytiahnuť.
- Pokiaľ chcete zástrčku vytiahnuť, uchopte priamo za ňu. Nikdy neťahajte za prívodnú šnúru, lebo by sa mohla poškodiť.
- Na úplné odpojenie prístroja vytiahnite zástrčku z elektrickej zásuvky.
- Ak sa spotrebič pokazí, nepokúšajte sa ho opraviť. Spotrebič vypnite, vytiahnite zástrčku zo zásuvky a obráťte sa na Technickú Asistenciu.
- Pred akýmkoľvek čistením alebo údržbou spotrebič najskôr vypnite, odpojte zástrčku zo zásuvky a nechajte ho vychladnúť.



Pozor:

Obalový materiál (plastové vrecká, polystyrén atď.) nenechávajte v dosahu detí.



Nebezpečenstvo popálenín!

Tento spotrebič produkuje horúcu vodu a počas jeho činnosti sa môže vytvárať vodná para.

Dávajte pozor, aby ste sa nepostriekli horúcou vodou alebo neoparili horúcou parou.

Keď spotrebič pracuje, plocha na šálky by sa mohla zohriať.

2.2 Použitie v súlade s určením

Tento spotrebič je určený na prípravu nápojov na základe kávy, mlieka a horúcej vody.

Každé iné použitie sa považuje za nevhodné, a teda nebezpečné. Výrobca nenesie zodpovednosť za prípadné škody spôsobené nevhodným používaním spotrebiča.

2.3 Návod na použitie

Pred používaním spotrebiča si pozorne prečítajte tento návod. Nedodržanie týchto pokynov môže byť príčinou zranení alebo poškodenia spotrebiča.

Výrobca nezodpovedá za škody spôsobené nedodržaním týchto pokynov.



Poznámka:

Tento návod starostlivo uschovajte. V prípade odovzdania spotrebiča iným osobám im odovzdajte aj tento návod na používanie.

3. ÚVOD

Ďakujeme, že ste si vybrali automatický kávovar na prípravu kávy a cappuccina.

Prajeme vám veľa radosti z vášho nového spotrebiča. Nechajte si niekoľko voľných minút na prečítanie tohto návodu na použitie. Zabráňte tak možnému riziku alebo poškodeniu spotrebiča

3.1 Písmená v zátvorkách

Písmená v zátvorkách zodpovedajú legende uvedenej v opise spotrebiča (str. 2-3).

3.2 Problémy a opravy

V prípade problémov sa najskôr pokúste odstrániť ich sami podľa pokynov uvedených v kapitolách „20. Správy zobrazené na displeji“ a „21. Riešenie problémov“.

Pokiaľ by tieto pokyny nevedli k náprave alebo pre získanie ďalších informácií odporúčame obrátiť sa telefonicky na asistenčnú zákaznícku službu na čísle uvedenom na liste „Zákaznícky servis“.

Ak sa vaša krajina nenachádza na tomto zozname, zatelefonojte na číslo uvedené v záručnom liste. Pre prípadné opravy je potrebné sa skontaktovať výhradne s Technickou Asistenciou De'Longhi. Adresy sú uvedené v záručnom liste, ktorý je priložený k spotrebiču.

3.3 Stiahnite si aplikáciu!



Pomocou aplikácie De'Longhi Coffee Link môžete spravovať niektoré funkcie na diaľku.

Aplikácia obsahuje aj informácie, rady, kuriozity zo sveta kávy a máte v nej poruke aj všetky informácie o vašom spotrebiči.



Tento symbol označuje funkcie, ktoré môžete spravovať alebo si ich naštudovať v aplikácii.

Okrem toho umožňuje vytvorenie až 3 nových nápojov a ich uloženie do vášho spotrebiča.

Poznámka:

Zoznam kompatibilných zariadení nájdete na ["compatibledevices.delonghi.com"](http://compatibledevices.delonghi.com).

4. OPIS

4.1 Opis spotrebiča

(str. 3 - A)

- A1. Veko zásobníka zrnkovej kávy
- A2. Horné veko
- A3. Otočný gombík na reguláciu stupňa namletia kávy
- A4. Zásobník zrnkovej kávy
- A5. Vrchnák násypky na mletú kávu
- A6. Násypka na vsypanie mletej kávy
- A7. Hlavný vypínač
- A8. Úložné miesto konektora napájacieho kábla
- A9. Vylúhovač
- A10. Kryt vylúhovača
- A11. Ohrievač šálok
- A12. Tlačidlo : na zapnutie alebo vypnutie spotrebiča (po-hotovostný režim)
- A13. Ovládací panel
- A14. Vydávač kávy (s nastaviteľnou výškou)
- A15. Tryska horúcej vody/pary
- A16. Nádobka na zber kondenzácie
- A17. Vrchnák nádržky na vodu
- A18. Nádržka na vodu
- A19. Úložné miesto pre zmäččovací filter vody
- A20. Nádobka na zvyšky kávy
- A21. Podložka na šálky
- A22. Indikátor hladiny vody v odkvapkávacej mriežke
- A23. Mriežka nádoby na zachyt. kvapiek
- A24. Odkvapkávacia mriežka

4.2 Opis ovládacieho panela

(str. 2 - B)

Niektoré tlačidlá na paneli majú dvojitú funkciu: tá je uvedená v zátvorkách vnútri opisu.

- B1. Displej: sprevádza používateľa použitím spotrebiča.
- B2. : menz nastavení spotrebiča (Keď vstúpite do menu nastavenia, má funkciu „ESC“: stlačí sa na výstup z vybranej funkcie a návrat do hlavného menu)
- B3. : zvolte arómu (Keď vstúpite do menu nastavenia, má funkciu „OK“: stlačte ho na potvrdenie výberu)
- B4. : Menu volby nápojov (iných ako nápoje s priamou volbou): Ristretto, Espresso Lungo, 2 Espresso, Flat white, Espresso Macchiato, Cappuccino+, Cappuccino Mix, horúca voda, Para(stlačte na prezeranie menu smerom nahor)
- B5. : Menu volby nápojov podľa osobnej chuti (my). Pri prvom použití, ak nie sú vopred naprogramované v menu nastavení „8,5 Naprogram. My nápoje“, sa vykoná osobné nastavenie nápoja (stlačte na prezeranie menu smerom nadol)

Mliečne nápoje s priamou volbou:

- B6. : Cappuccino
- B7. : Latte macchiato
- B8. : Milk (teplé mlieko)
- B9. : Caffelatte

Kávové nápoje s priamou volbou:

- B10. : Espresso
- B11. : Doppio+
- B12. : Káva
- B13. : Long

4.3 Opis príslušenstva

(str. 2 - C)

- C1. Reakčný prúžok (pripojený k pokynom v angličtine)
- C2. Dávkovacia odmerka na mletú kávu
- C3. Odvápňovač
- C4. Zmäččujúci filter (pri niektorých modeloch)
- C5. Štetec na čistenie
- C6. Vydávač horúcej vody
- C7. Tlačidlo na odpojenie vydávača
- C8. Napájací kábel

4.4 Opis nádržky na mlieko

(str. 2 - D)

- D1. Gombík regulácie peny a funkcia CLEAN (ČISTIŤ)
- D2. Kryt nádržky na mlieko

- D3. Nádržka na mlieko
- D4. Nasávacia hadička na mlieko
- D5. Hadička na vydávanie napeneného mlieka (regulovateľná)

5. PRÍPRAVNÉ OPERÁCIE

5.1 Kontrola spotrebiča

Po vybalení skontrolujte, či spotrebič nie je poškodený a či je pripravený na použitie. Ak sú na spotrebiči viditeľné poškodenia, nepoužívajte ho. Obráťte sa na Technickú Asistenciu De'Longhi.

5.2 Inštalácia spotrebiča



Pozor!

Pri inštalácii spotrebiča dodržujte nasledujúce bezpečnostné opatrenia:

- Spotrebič vyžaruje teplo do okolitého prostredia. Po umiestnení spotrebiča na pracovnú plochu skontrolujte, či medzi plochami spotrebiča, bočnými stenami a zadnou časťou zostal voľný priestor aspoň 3 cm a nad kávovarom voľný priestor aspoň 15 cm.
- Možné prenikanie vody by mohlo spotrebič poškodiť. Neumiestňujte spotrebič v blízkosti vodných kohútikov alebo drezov.
- Spotrebič by sa mohol poškodiť, ak dôjde k zamrznutiu vody v jeho vnútri. Spotrebič neinštalujte v prostredí, kde by teplota mohla klesnúť pod bod mrazu.
- Prívodný elektrický kábel (C8) umiestnite tak, aby sa nepoškodil o ostré hrany a aby sa nedotýkal horúcich povrchov (napr. elektrických platničiek).

5.3 Zapojenie spotrebiča



Pozor!

Preverte, či napätie v elektrickej sieti zodpovedá hodnote uvedenej na výrobnom štítku na spodnej strane spotrebiča.

Spotrebič zapojte iba do správne nainštalovanej a uzemnenej elektrickej zásuvky s minimálnym príkonom 10 A a vybavenou výkonným uzemnením.

V prípade, že zásuvka a zástrčka spotrebiča nie sú kompatibilné, je treba nahradiť zásuvku za zodpovedajúci typ; túto výmenu musí vykonať iba kvalifikovaný odborník.



5.4 Prvé uvedenie spotrebiča do prevádzky





Poznámka:

- Spotrebič bol výrobcom skontrolovaný s použitím kávy, preto je celkom normálne, ak v mlynčeku nájdete stopy kávy. Výrobca však zaručuje, že spotrebič je úplne nový.

- Odporúčame vám čo najskôr vykonať nastavenie tvrdosti vody podľa postupu opísaného v kapitole „16. Programovanie tvrdosti vody“.

1. Zasuňte konektor napájacieho kábla (C8) do príslušného miesta (A8) na zadnej strane spotrebiča a zapojte spotrebič do elektrickej siete (obr. 1). Uistite sa, že hlavný vypínač (A7), nachádzajúci sa na zadnej strane spotrebiča, je stlačený (obr. 2).

2. „Jazyk“: stlačte šípku posúvania  (B4) alebo  (B5), kým sa medzi dvomi čiarkovanými riadkami nezobrazia požadovaný jazyk: potom stlačte  (B3) na potvrdenie.

Pokračujte potom podľa pokynov uvedených na displeji (B1) spotrebiča:

3. „Naplnite nádržku“: vytiahnite nádržku na vodu (A18), naplňte ju čerstvou vodou až po rysku MAX (je zobrazená vo vnútri nádržky) (obr. 3A), a potom ju vložte na pôvodné miesto (obr. 3B).
4. „Zasuňte vydávač vody“: skontrolujte, či je vydávač horúcej vody (C6) zasunutý na tryske (A15) (obr. 4) a umiestnite podeň nádobu (obr. 5) s minimálnym objemom 100 ml.
5. Na displeji sa zobrazí správa „Prázdny okruh, naplniť okruh, Horúca voda Potvrdiť?“;
6. Stlačte  na potvrdenie: spotrebič vydáva vodu z vydávača a potom sa automaticky vypne.

Teraz je kávovar pripravený na normálne používanie.



Poznámka:

- Pri prvom použití je potrebné urobiť 4 - 5 káv cappuccino, kým spotrebič začne podávať uspokojivý výsledok.
- Pri prvom použití je vodný okruh prázdny, preto môže byť spotrebič veľmi hlučný: ako sa bude obvod plniť, hluk postupne ustane.
- Počas prípravy prvých 5 - 6 káv cappuccino je normálne, keď počuť hluk vriacej vody. Hluk sa postupne stlmí.
- Pre potešenie z ešte lepšej kávy a pre lepší výkon spotrebiča odporúčame nainštalovať zmäčkovací filter (C4) podľa pokynov uvedených v kapitole „17. Zmäčkovací filter“. Pokiaľ váš model nemá filter vo vybavení, je možné oň požiadať v autorizovaných strediskách asistencie De'Longhi.



6. ZAPNUTIE PRÍSTROJA



Poznámka:

Pred zapnutím spotrebiča sa uistite, či je stlačený hlavný vypínač (A7) nachádzajúci sa na zadnej strane spotrebiča (obr. 2).

Pri každom zapnutí spotrebiča prebehne cyklus automatického predhrievania a preplachovania, ktorý nie je možné prerušiť. Spotrebič je pripravený na použitie až po vykonaní tohto cyklu.

Nebezpečenstvo popálenín!

Počas preplachovania vyteká z ústí vydávača kávy (A14) trochu horúcej vody, ktorá sa zachytáva do odkvapkávacej mriežky (A24), umiestnenej pod ním. Dávajte pozor, aby ste sa nepostriekli horúcou vodou.

- Na zapnutie spotrebiča stlačte tlačidlo  (A12) (obr. 6): na displeji (B1) sa objaví správa „Ohrev, Počkajte, prosím“.
- Po dokončení ohrevu sa na displeji objaví „Preplachovanie“ spolu s progresívnou lištou, ktorá sa postupne zaplní v súlade s postupujúcim výdajom; týmto spôsobom, okrem zohrievania kotla, spotrebič nechá tiecť horúcu vodu vo vnútorných potrubíach, aby sa aj tieto zohriali.

Spotrebič je zahriaty na správnu teplotu, akonáhle sa na displeji zobrazí správa „Zvoľte si svoj nápoj“.

7. VYPNUTIE SPOTREBIČA

Pri každom vypnutí spotrebič vykoná automatické prepláchnutie, pokiaľ bola predtým pripravená káva.

Nebezpečenstvo popálenín!

Počas preplachovania vyteká z ústí vydávača kávy (A14) trochu horúcej vody. Dávajte pozor, aby ste sa nepostriekli horúcou vodou.

- Na vypnutie spotrebiča stlačte tlačidlo  (A12- obr. 6).
- Na displeji (B1) sa objaví nápis „Prebieha vypnutie, Počkajte, prosím“: V prípade potreby spotrebič vykoná preplachovanie a potom sa vypne (pohotovostný režim).

Poznámka!

Ak sa spotrebič dlhšiu dobu nepoužíva, najprv ho „vyprázdniť“ (pozri časť „8.3 Údržba“ - „Vyprázdnenie obvodu“) a potom ho odpojte od elektrického napájania nasledujúcim spôsobom:

- Najskôr spotrebič vypnite stlačením tlačidla  (obr. 6).
- Uvoľnite hlavný vypínač (A7) (obr. 2).

Pozor!

Nikdy nestlačte hlavný vypínač, kým je prístroj zapnutý.



8. NASTAVENIA MENU

Menu sa rozdeľuje na 8 položiek, niektoré z nich majú podskupiny:

- Preplachovanie,
- Jazyk,
- Údržba,
 - Odvápňovanie,
 - Nainštalujte filter,
 - (ak filter bol nainštalovaný): Vymeňte filter,
 - (ak filtre bol nainštalovaný): Vyberte filter,
 - Vyprázdnenie obvodu,





- Naprogram. nápoje,
- Naprogram. My nápoje,
- Všeobecné:
 - Nastav. teploty, - Ohrievač šálok,
 - Tvrdosť vody, - Osvetlenie šálky,
 - Autom. vypnutie, - Nápoje z výroby,
 - Úspora energie, - Hodnoty z výroby,
 - Zvukový signál,
- Bluetooth
- Štatistika.

8.1 Preplachovanie

S touto funkciou je možné vypustiť horúcu vodu z vydávača kávy (A14) a z vydávača horúcej vody/pary (C6), ak je vložený, tak, aby sa vyčistil a zohrial vnútorný okruh spotrebiča.



Pod vydávač kávy a vydávač horúcej vody položte nádobu s minimálnym objemom 100 ml.

Pre aktiváciu tejto funkcie postupujte nasledovne:

1. Stlačte  (B2) na vstup do menu.
2. Stláčajte šípky voľby  (B4) alebo  (B5), kým sa medzi dvomi čiarkovanými riadkami nezobrazí „Preplachovanie“.
3. Stlačte  (B3) na spustenie preplachovania.

Pozor! Nebezpečenstvo popálenín.

Spotrebič počas výdaja horúcej vody nenechávajte bez dozoru.





4. Po niekoľkých sekundách, najprv z vydávača kávy a následne z vydávača horúcej vody/pary (ak je vložený), vyteká horúca voda, ktorá čistí a zohrieva vnútorný okruh spotrebiča: na displeji sa objaví nápis „Preplachovanie“ a progresívna lišta, ktorá sa postupne zaplní v súlade s postupujúcou prípravou.
5. Na prerušenie preplachovania stlačte  (B5) alebo  (B2) alebo počkajte na automatické prerušenie.





Poznámka!

- Pre obdobia nepoužívania presahujúce 3 - 4 dni sa dôrazne odporúča po opätovnom zapnutí spotrebiča vykonať 2 - 3 preplachovania ešte pred použitím.
- Je bežné, keď sa po vykonaní takéhoto čistenia v nádobe na zvyšky kávy (A20) nachádza voda.

8.2 Jazyk

Ak si prajete zmeniť jazyk displeja (B1), postupujte nasledujúcim spôsobom:

1. Stlačte  (B2) na vstup do menu „Nastavenia“.
2. Stláčajte šípky voľby  (B4) alebo  (B5), kým sa medzi dvomi čiarkovanými riadkami nezobrazí „Jazyk“.
3. Stlačte  (B3). Na displeji sa zobrazia zvoliteľné jazyky.













4. Stláčajte šípky volby  alebo , kým sa medzi dvomi čiarkovanými riadkami nezobrazí požadovaný jazyk.
5. Stlačte  na potvrdenie.
6. Spotrebič sa vráti do menu „Nastavenia“.
7. Potom stlačte  na výstup z menu.

8.3 Údržba

V tejto položke sa nachádzajú operácie údržby, ktoré spotrebič čsom vyžaduje:

- **Odvápňovanie:** Pokyny týkajúce sa vykonania odvápnovania nájdete v kapitole „15. Odvápnovanie“.
- **Nainštalujte filter/Vymeňte filter/Vyberte filter:** Pokyny týkajúce sa inštalácie/výmeny/vybratia filtra (C4) nájdete v kapitole „17. Zmäččovací filter“.
- **Vyprázdnenie obvodu:**



Na výber požadovanej operácie postupujte nasledovne:

1. Stlačte  (B2) na vstup do menu „Nastavenia“.
2. Stláčajte šípky volby  (B4) alebo  (B5), kým sa medzi dvomi čiarkovanými riadkami nezobrazí „Údržba“.
3. Stlačte  (B3) na potvrdenie.
4. Stláčajte šípky volby  alebo , kým sa medzi dvomi čiarkovanými riadkami nezobrazí „Vyprázdnenie okruhu“.
5. Stlačte .
6. „Potvrdiť?“. Stlačte  na potvrdenie alebo  pre návrat na predchádzajúce zobrazenie.
7. „Vypráz. nádobku na zvyšky kávy“: vyťahnite a vyprázdnite nádobku na zvyšky kávy (A20). Stlačte .
8. „Vypráz. odkvap. mriežku“: vyprázdnite odkvapkávaciu mriežku (A24) a založte ju naspäť spolu s nádobkou na zvyšky kávy a mriežkou (A23). Stlačte .
9. „Prázdnu nádobu 0,5l pod vydávače“: pod vydávač kávy (A14) a pod vydávač horúcej vody (C6) umiestnite nádobu. Stlačte .





Pozor! Nebezpečenstvo popálenia!

Prístroj počas vyprázdňovania obvodu nenechávajte bez dozoru.

10. „Preplachovanie, Čakajte prosím“: spotrebič vykoná preplachovanie z vydávača kávy.
11. „Vyprázdňte nádržku na vodu“: vyťahnite nádržku (A18), úplne ju vyprázdnite a potom stlačte .
12. (ak je vložený filter) „Vyberte filter“: z nádržky odoberte filter a stlačte .
13. „Vložte filter, Stlačte OK“: vložte naspäť nádržku a stlačte .
14. „Priebeha vyprázdnenie hydraulického obvodu“: počkajte, kým stroj začne vyprázdňovanie (pozor: z vydávačov vytečie horúca voda!). Pri postupnom vyprázdňovaní obvodu

sa môže zvýšiť hlučnosť spotrebiča: je to bežné správanie spotrebiča.

15. „Vypráz. odkvap. mriežku“: vyťahnite, vyprázdnite a založte odkvapkávaciu misku a potom stlačte .
16. „Vypráz. dokon. stlač OK pre vyp.“: stlačte . Spotrebič sa vypne.

























Poznámka!

Pri nasledujúcom zapnutí si spotrebič vyžiada naplnenie obvodu: postupujte podľa pokynov v bode 3 v odseku „5.4 Prvé uvedenie spotrebiča do prevádzky“.



8.4 Naprogram. nápojov

Spotrebič bol nastavený vo výrobe na výdaj štandardných množstiev. Pokiaľ si prajete upraviť toto množstvo a osobne nastaviť priame nápoje a nápoje v „DRINK MENU“  (B4), postupujte nasledovne:

1. Pripravte spotrebič na prípravu nápoja podľa pokynov v časti „9.2 Príprava automatických receptov použitím zrnkovej kávy“ alebo v častiach „10.1 Naplnenie a zasunutie nádržky na mlieko“ a „10.2 Regulácia množstva peny“.
2. Stlačte  (B2) na vstup do menu „Nastavenia“.
3. Stláčajte šípky volby  (B4) alebo , kým sa medzi dvomi čiarkovanými riadkami nezobrazí „Naprogram. nápojov“.
4. Stlačte  (B3) na potvrdenie: spotrebič uvedie zoznam nápojov, ktoré je možné osobne nastaviť.
5. Stláčajte šípky volby  alebo , kým sa medzi dvomi čiarkovanými riadkami nezobrazí nápoj, ktorý chcete osobne nastaviť: stlačte  na potvrdenie.
6. **Nápoje s kávou:** na displeji sa objavia „Naprogram. arómy“: stláčajte šípky prezerania  alebo , kým nevyberiete požadovanú arómu (pozri odsek „9.1 Dočasná zmena arómy kávy“), stlačte  na potvrdenie volby. Spustí sa príprava a na displeji sa objavia „Naprogram. kávy“ a priebehový diagram, ktorý sa postupne zaplní s priebehajúcim výdajom: po dosiahnutí požadovaného množstva stlačte  alebo . **Nápoje s mliekom:** po zvolení a potvrdení arómy sa spustí príprava a na displeji sa zobrazí „Naprogram. mlieka“ a priebehový diagram, ktorý sa postupne zaplní s priebehajúcim výdajom mlieka: po dosiahnutí požadovaného množstva stlačte  alebo . Potom spotrebič vykoná prípravu kávy: stlačte  alebo  na prerušenie výdaja vo chvíli, keď bolo vydané požadované množstvo kávy. **Horúca voda:** stlačte . Výdaj sa začne: po dosiahnutí požadovaného množstva stlačte  alebo .

7. „Uložiť parametre?": na uloženie naprogramovania stlačte  alebo  (v opačnom prípade stlačte  alebo ).

8. „Parametre uložené“ (alebo „Parametre neuložené“). Spotrebič sa vráti do stavu pripravený na použitie.

Na prerušenie prípravy v ktoromkoľvek momente stlačte  alebo .

Poznámka!







Na displeji sa zobrazí „OK ▲“ -  (B5), keď objem dosiahne minimálne množstvo, ktoré je možné naprogramovať.

8.5 Naprogram. My nápojov

Postupujte podľa pokynov uvedených v predchádzajúcom odseku „8.4 Naprogram. nápojov“ na osobné nastavenie nápojov  (B5) a zvolte „Naprogram. My nápoje“ v menu nastavení alebo urobte nastavenie priamo podľa pokynov uvedených v kapitole „11. Naprogramovanie a voľba“.





8.6 Všeobecné

V tejto položke sa nachádzajú nastavenia pre osobné nastavenie základných funkcií spotrebiča:

1. Stlačte  (B2) na vstup do menu „Nastavenia“.
2. Stláčajte šípky voľby  (B4) alebo  (B5), kým sa medzi dvomi čiarkovanými riadkami nezobrazí „Všeobecné“: stlačte  (B3) na potvrdenie.
3. Stláčajte šípku posúvania  (B4) alebo  (B5), kým sa medzi dvomi čiarkovanými riadkami nezobrazí požadovaná položka a potom postupujte podľa pokynov pri jednotlivých nastaveniach:

• **Nastav. teploty:**

Ak si prajete zmeniť teplotu vody použitej na prípravu kávy, postupujte nasledujúcim spôsobom:

4. Stlačte . Na displeji (B1) sa zobrazí aktuálne nastavená hodnota a bliká hodnota „Nový“.
5. Zvoľte novú hodnotu, ktorú chcete nastaviť šípkami presúvania  (B4) alebo  (B5).
6. Po zvolení požadovanej hodnoty (nízka, stredná, vysoká, maximálna) stlačte .

Spotrebič sa vráti na predchádzajúcu obrazovku.

• **Tvrdosť vody:**

Pokyny týkajúce sa nastavenia tvrdosti vody nájdete v kapitole „16. Programovanie tvrdosti vody“.

• **Autom. vypnutie (pohotovostný režim):**

Je možné zmeniť automatické vypnutie tak, aby sa spotrebič vypol po 15 alebo 30 minútach alebo po 1, 2 alebo 3 hodinách nepoužívania.

4. Stlačte . Na displeji (B1) sa zobrazí aktuálne nastavená hodnota a bliká hodnota „Nový“.



5. Zvoľte novú hodnotu, ktorú chcete nastaviť šípkami presúvania  (B4) alebo  (B5).

6. Po zvolení požadovanej hodnoty (15 min, 30 min, 1, 2 alebo 3 hodiny) stlačte .

Spotrebič sa vráti na predchádzajúcu obrazovku.

• **Úspora energie:**

Pre deaktiváciu alebo opätovnú aktiváciu režimu „úspora energie“ postupujte nasledovne:

4. Stlačte . Na displeji sa zobrazí aktuálny stav („Aktívny“ alebo „Neaktívny“), ako aj operácia, ktorá sa vykoná potvrdením pomocou  („Vypnúť?“ alebo „Aktivovať?“).

5. Stlačte  na vypnutie alebo aktiváciu funkcie.



Spotrebič sa vráti na predchádzajúcu obrazovku.

Poznámka!

- keď je funkcia aktívna, na displeji sa objaví symbol „ECO“.
- V režime úspory energie prístroj vyžaduje niekoľko sekúnd než začne vydávať kávu alebo prvý nápoj s mliekom, pretože sa musí zahriať.
- Ak je nádržka na mlieko (D) zasunutá, funkcia „úspora energie“ sa neaktivuje.

• **Zvukový signál:**

S touto funkciou sa aktivuje alebo vypne zvukový signál. Postupujte nasledovne:



4. Stlačte . Na displeji sa zobrazí aktuálny stav („Aktívny“ alebo „Neaktívny“), ako aj operácia, ktorá sa vykoná potvrdením pomocou  („Vypnúť?“ alebo „Aktivovať?“).

5. Stlačte  na vypnutie alebo aktiváciu funkcie.

Spotrebič sa vráti na predchádzajúcu obrazovku.

• **Ohrievač šálok**

Na ohriatie šálok pred prípravou kávy môžete zapnúť ohrievač šálok (A11) a položiť naňho šálky.

4. Stlačte . Na displeji (B1) sa zobrazí aktuálny stav („Neaktívny“ alebo „Aktívny“) a operácia, ktorá sa vykoná potvrdením pomocou  („Aktivovať?“ alebo „Vypnúť?“).



5. Stlačte  na aktiváciu alebo vypnutie funkcie.

Spotrebič sa vráti na predchádzajúcu obrazovku.

• **Osvetlenie šálky**





Touto funkciou sa aktivuje alebo deaktivuje osvetlenie šálky. Svetielka sa zažnú pri každom výdaji kávy, nápojov s mliekom a pri každom preplachovaní.

Na vypnutie alebo opätovnú aktiváciu tejto funkcie postupujte nasledovne:

4. Stlačte . Na displeji sa zobrazí aktuálny stav („Aktívny“ alebo „Neaktívny“), ako aj operácia, ktorá sa vykoná potvrdením pomocou  („Vypnúť?“ alebo „Aktivovať?“).
5. Stlačte  na vypnutie alebo aktiváciu funkcie.

• Nápoje z výroby





S touto funkciou sa môžete vrátiť na nastavenia z výroby pre všetky nápoje alebo pre jednotlivé nápoje, ktoré boli osobne nastavené.

4. Stlačte  (B3). Na displeji (B1) sa zobrazia nápoje, ktoré boli osobne nastavené, a oznam „Všetky“.
5. Zvoľte „Všetky“, ak sa chcete vrátiť do nastavenia arómy a množstva ako štandard z výroby pre všetky nápoje alebo zvoľte požadovaný nápoj, potom stlačte  (B3) alebo  (B5).
6. „Obnoviť?“, pre návrat na hodnoty z výroby stlačte  (B3) alebo  (B5).
7. „Obnovenie dokončené“: spotrebič potvrdí obnovenie a vráti sa na predchádzajúcu obrazovku.

Na vykonanie obnovenia ďalšieho nápoja postupujte znova od bodu 4 alebo pre návrat stlačte  (B2).







• Hodnoty z výroby:

Pomocou tejto funkcie sa obnovia všetky nastavenia spotrebiča a nápojov (okrem jazyka, ktorý zostane nastavený ako pri prvom spustení).



4. Stlačte  (B3).
 5. Na displeji sa zobrazí „Obnoviť?“, stlačte  (B3) alebo  (B5) na obnovenie všetkých nastavení.
 6. „Obnovenie dokončené“: spotrebič potvrdí obnovenie a vráti sa na predchádzajúcu obrazovku.
- Pre návrat stlačte  (B2).

8.7 Bluetooth



V tomto menu je uvedené sériové číslo, ktoré slúži na identifikáciu spotrebiča vašim mobilným telefónom a je možné aktivovať ochranu spotrebiča pomocou kódu PIN.

1. Stlačte  (B2) na vstup do menu „Nastavenia“.
2. Stlačte šípky volby  (B4) alebo  (B5), kým sa medzi dvomi čiarkovanými riadkami nezobrazí „Bluetooth“.
3. Stlačte  (B3) na potvrdenie a zvoľte požadovanú položku šípkami posúvania  (B4) alebo  (B5).

• Sériové číslo:









4. Stlačte . Na displeji (B1) sa zobrazí sériové číslo: pomocou neho s istotou identifikujete spotrebič, ku ktorému sa má aplikácia cez bluetooth pripojiť.
5. Stlačte  pre návrat na predchádzajúce zobrazenie.

• Ochrana pin:

4. Stlačte . Na displeji (B1) sa zobrazí nastavený kód PIN a „Aktívny, Vypnúť?“ (alebo „Neaktívny, Aktivovať?“).
5. Stlačte  na potvrdenie úkonu. Displej sa vráti na predchádzajúcu obrazovku.

8.8 Štatistika

Pomocou tejto funkcie sa zobrazia štatistické údaje spotrebiča. Pre ich zobrazenie postupujte nasledujúcim spôsobom:







1. Stlačte  (B2) na vstup do menu „Nastavenia“.
 2. Stlačte šípky volby  (B4) alebo  (B5), kým sa medzi dvomi čiarkovanými riadkami nezobrazí „Štatistika“.
 3. Stlačte  (B3): displej zobrazí štatistické údaje spotrebiča: prebehnite cez položky šípkami posúvania  (B4) alebo  (B5).
 4. Potom stlačte  (B2) pre návrat.
- Pre návrat na hlavnú obrazovku stlačte znovu .



9. PRÍPRAVA KÁVY



9.1 Dočasná zmena arómy kávy

Na dočasné osobné nastavenie arómy kávy automatických receptov stlačte  (B3):

	Osobné nastavenie (ak je naprogramované) / Štandard
	X-LEGGERO
	LEGGERO
	MEDIO
	FORTE
	X-FORTE
	(pozri „9.3 Príprava kávy použitím mletej kávy“)



Poznámka:

- Zmena arómy sa neuloží do pamäte a pri nasledujúcom automatickom výdaji spotrebič zvolí predvolenú hodnotu ( AUTO).
- Ak sa výdaj neuskutoční po niekoľkých sekundách od dočasného osobného nastavenia arómy, vráti sa na predvolenú hodnotu ( AUTO).

9.2 Príprava automatických receptov použitím zrnkovej kávy



Pozor!

Nepoužívajte zrnká zelenej kávy, karamelizované kávové zrnká alebo kávové zrnká obalené v cukre, pretože by sa mohli nalepiť do mlynčeka na kávu a znemožniť jeho používanie.

- Nасыpte zrnkovú kávu do príslušného zásobníka (A4) (obr. 8).
- Pod ústia vydávača kávy (A14) položte:
 - 1 šálku, ak chcete pripraviť 1 kávu (obr. 9),
 - 2 šálky, ak chcete pripraviť 2 kávy (pozri poznámku na konci odseku).
- Vydávač kávy znížte tak, aby bol čo najbližšie k šálkam: dosiahnete tak lepšiu penu (obr. 10).
- Zvoľte požadovanú kávu:

Kávové nápoje s priamou voľbou			
Recept	Množstvo	Programovateľné množstvo	Predvolená aróma
Espresso (B10)	≈ 40 ml	od ≈30 do ≈ 80 ml	
Káva (B12)	≈ 180 ml	od ≈100 do ≈240 ml	
Doppio+ (B11)	≈ 120 ml	od ≈80 do ≈180 ml	
Long (B13)	≈ 160 ml	od ≈115 do ≈250 ml	

Kávové nápoje voliteľné od (B4)			
Espresso Lungo	≈ 120 ml	od ≈80 do ≈180 ml	
Ristretto	≈ 30 ml	od ≈20 do ≈40 ml	
2 kávy Espresso	≈ 40 ml x 2 šálky	--	

- Príprava je spustená a na displeji (B1) sa objaví zvolená dĺžka a priebehový diagram, ktorý sa postupne zaplní v súlade s postupujúcou prípravou.



Poznámka:

- Je možné pripraviť súčasne 2 šálky kávy RISTRETTO, ESPRESSO, ESPRESSO LUNGO stlačením „X2“ (B4) počas prípravy jednotlivých nápojov (nápís zostane na začiatku prípravy zobrazený na niekoľko sekúnd).

- Kým spotrebič pripravuje kávu, výdaj je možné kedykoľvek zastaviť stlačením tlačidla (B5) alebo (B2).
- Po dokončení výdaja, ak si prajete zvýšiť množstvo kávy v šálke stačí podržať (do 3 sekúnd) stlačené tlačidlo „▲ EXTRA“ - (B4). Po dosiahnutí požadovaného množstva prerušte výdaj stlačením (B5).

Po dokončení prípravy je spotrebič pripravený pre ďalšie použitie.



Poznámka:

- Počas používania sa na displeji môžu zobraziť niektoré správy (Naplnite nádržku, Vypráz. nádobku na zvyšky kávy, atď.), ktorých význam je uvedený v kapitole „21. Riešenie problémov“.
- Informácie o získaní teplejšej kávy nájdete v odstavci „9.5 Odporúčania pre dosiahnutie horúcejšej kávy“.
- Pokiaľ káva vyteká len po kvapkách alebo je málo hustá či s malým množstvom peny alebo je veľmi studená, preštudujte si pokyny uvedené v kapitole „21. Riešenie problémov“.
- Pokyny k osobnému nastaveniu nápojov podľa osobnej chuti nájdete v odsekoch „8.4 Naprogram. nápojov“ a „8.5 Naprogram. My nápojov“.

9.3 Príprava kávy použitím mletej kávy



Pozor!

- Nikdy do spotrebiča nesypte mletú kávu, keď je spotrebič vypnutý, aby ste tak zabránili rozsypaniu kávy vnútri a znečisteniu spotrebiča. Spotrebič by sa týmto spôsobom mohol poškodiť.
- Nikdy nesypte viac ako 1 zarovnanú odmerku (C2), inak by mohlo dôjsť k znečisteniu spotrebiča alebo k upchatiu násypky (A6).





Poznámka:

Ak sa používa kúpená namletá káva, je možné pripraviť iba jednu kávu naraz.



- Opakovane stláčajte tlačidlo (B3), kým displej (B1) nezobrazí „☞“.
- Ubezpečte sa, že násypka nie je upchaná, potom nasypete zarovnanú odmerku mletej kávy (obr. 11).
- Pod ústia vydávača kávy (A14) umiestnite jednu šálku (obr. 9).
- Zvoľte požadovanú kávu:

Kávové nápoje s priamou voľbou	
Recept	Množstvo
Espresso (B10)	≈ 40 ml

 Káva (B12)	≈ 180 ml
 Long (B13)	≈ 160 ml
Kávové nápoje voliteľné od  (B4)	
Espresso Lungo	≈ 120 ml
Ristretto	≈ 30 ml

5. Príprava je spustená a na displeji (B1) sa objaví zvolená dĺžka a progresívna lišta, ktorá sa postupne zaplní v súlade s postupujúcou prípravou.

Poznámka:

Po dokončení výdaja, ak si prajete zvýšiť množstvo kávy v šálke stačí podržať (do 3 sekúnd) stlačené tlačidlo „▲ EXTRA“ -  (B4). Po dosiahnutí požadovaného množstva prerušenie výdaj stlačením  (B5).

Pozor! Príprava kávy LONG

Uprostred prípravy sa na displeji zobrazí správa „Vsypte mletú kávu“. Potom vsypte jednu zarovnanú odmerku mletej kávy a stlačte  (B3) alebo  (B5).

Poznámka:

- Pokiaľ je režim „Úspora Energie“ aktívny, môže trvať niekoľko sekúnd, než dôjde k výdaju prvej kávy.
- Počas používania sa na displeji môžu zobrazovať niektoré správy (Naplníte nádržku, Vypráz. nádobku na zvyšky kávy, atď.), ktorých význam je uvedený v kapitole „21. Riešenie problémov“.
- Informácie o získaní teplejšej kávy nájdete v odstavci „9.5 Odporúčania pre dosiahnutie horúcejšej kávy“.
- Pokiaľ káva vyteká len po kvapkách alebo je málo hustá či s malým množstvom peny alebo je veľmi studená, preštudujte si pokyny uvedené v kapitole „21. Riešenie problémov“.

9.4 Nastavenie kávového mlynčeka

Mlynček na kávu nie je treba regulovať, aspoň spočiatku, pretože bol výrobcom nastavený tak, aby bolo dosiahnuté správne vydávanie kávy.

Pokiaľ však po príprave prvých káv dochádza k nepríliš hmotnému výdaju s malým množstvom peny, alebo príliš pomalému výdaju kávy (po kvapkách), je treba výdaj kávy upraviť pomocou gombíka určeného na reguláciu stupňa pomletia (A3) (obr. 7).

Poznámka:

Regulačný gombík je možné otočiť, len kým je mlynček na kávu v úvodnej fáze prípravy kávového nápoja.



Ak káva vyteká pomaly alebo nevyteká vôbec, otočte o jedno cvaknutie v smere otáčania hodinových ručičiek smerom k číslu 7.

Naopak, na získanie hustejšej kávy a pre zlepšenie vzhľadu peny otočte o jedno cvaknutie doľava smerom k číslu 1 (nie viac ako o jedno cvaknutie naraz, pretože ináč by káva mohla vychádzať po kvapkách). Efekt tejto úpravy sa prejaví až po výdaji najmenej 2 káv za sebou. Ak sa po tejto úprave nedosiahne požadovaného výsledku, je potrebné zopakovať úpravu otáčaním gombíka vždy o jedno cvaknutie.

9.5 Odporúčania pre dosiahnutie horúcejšej kávy

Horúcejšiu kávu dosiahnete aj nasledujúcim postupom:

- vykonajte preplachovanie vybratím funkcie „Preplachovanie“ v menu nastavení (odstavec „8.1 Preplachovanie“).
- nahrejte šálky horúcou vodou, použijete pritom funkciu horúca voda (pozri kapitolu „12. Výdaj horúcej vody“),
- zvýšte teplotu kávy v menu „Nastavenia“ (pozri odsek „8.6 Všeobecné“).

10. PRÍPRAVA NÁPOJOV S MLIEKOM

Poznámka:

- Aby sa zabránilo dosiahnutiu málo napeneného mlieka alebo veľkých bublín, vždy vyčistite veko nádržky na mlieko (D2) a trysku horúcej vody (A15) podľa opisu v odsekoch „10.4 Čistenie nádržky na mlieko po každom použití“, „14.10 Čistenie nádržky na mlieko“ a „14.11 Čistenie trysky horúcej vody/pary“.

10.1 Naplnenie a zasunutie nádoby na mlieko

1. Odoberte veko (D2) (obr. 12).
2. Naplníte nádržku na mlieko (D3) potrebným množstvom mlieka, neprevyšujúc hladinu po rysku MAX vytlačenú na nádržke (obr. 13). Nezabudnite, že každá čiarka vytlačená na boku nádržky zodpovedá 100 ml mlieka.
3. Uistite sa, že hadička na nasávanie mlieka (D4) je starostlivo zasunutá do príslušného miesta na spodku veka nádržky na mlieko (obr. 14).
4. Nasadte naspäť veko na nádržku na mlieko.
5. Ak používate vydávač horúcej vody/pary (C6), stlačte tlačidlo odpojenia (C7) (obr. 15) a vyťahnite ho.
6. Zatlačte nádržku na mlieko na trysku až na doraz (obr. 16): spotrebič vydá signálny tón (ak je funkcia zvukového signálu aktívna).
7. Umiestnite dostatočne veľkú šálku pod ústia vydávača kávy (A14) a pod hadičku vydávača napeneného mlieka (D5).

Nastavte dĺžku hadičky výdaja mlieka tak, že ju potiahnete k šálke jednoduchým potiahnutím smerom nadol (obr. 17).

- Dodržujte pokyny uvedené pre každú špecifickú funkciu.

i **Poznámka:**

- Pre dosiahnutie hustejšej a rovnomernejšej peny použite celkom odtučnené mlieko alebo polotučné mlieko s teplotou, ktorú má v chladničke (cca 5 °C).
- Ak je aktívny režim „Úspora energie“, výdaj nápojov si môže vyžadovať niekoľko sekúnd.

10.2 Regulácia množstva peny

Otáčaním gombíka regulácie peny (D1) sa volí množstvo peny v mlieku, ktorá bude vydaná počas prípravy mliečnych nápojov.

Poloha gombíka	Opis	Odporúča sa pre...
	Žiadna pena	HORÚCE MLIEKO (nenapenené) /CAFFELATTE
	Málo peny	LATTE MACCHIATO/ FLAT WHITE
	Max. pena	CAPPUCCINO/ CAPPUCCINO+ / CAPPUCCINO MIX / ESPRESSO MACCHIATO / HORÚCE MLIEKO (napenené)

i 10.3 Automatická príprava nápojov s mliekom

- Naplníte a zasuňte nádržku na mlieko (D) ako je to uvedené na predchádzajúcom obrázku.
- Vyberte požadovaný nápoj:



S priamou voľbou:

-  : Cappuccino (B6)
-  : Latte Macchiato (B7)
-  : Milk (B8 - horúce mlieko)
-  : Caffelatte (B9)

Zvoliteľné stlačením  (B4) a potvrdením pomocou  (B3):

- Flat white
 - Cappuccino+
 - Cappuccino Mix
 - Espresso macchiato
- Po niekoľkých sekundách spotrebič automaticky začne prípravu a na displeji sa objaví zvolený nápoj a priebehový diagram zobrazujúci priebeh prípravy.
 - Následne po výdaji mlieka spotrebič začne automaticky pripravovať kávu. (pre nápoje, ktoré to vyžadujú).

i **Poznámka:**

-  (B2): stlačte, ak chcete úplne prerušiť prípravu a vrátiť sa na hlavné zobrazenie stránku.
- „STOP“  (B5) : stlačte na prerušenie výdaja mlieka alebo kávy a prechod k nasledujúcemu výdaju na dokončenie nápoja, ak plánujete ďalší výdaj.
- Po dokončení výdaja, ak si prajete zväčšiť množstvo kávy v šálke, stlačte tlačidlo „▲ EXTRA“ -  (B4).
- Nenechávajte nádržku s mliekom príliš dlho vonku z chladničky: čím viac sa zvyšuje teplota mlieka (5 °C je ideálna), tým viac sa zhoršuje kvalita peny.
- Nápoje sa môžu osobne nastaviť (pozri odseky „8.4 Naprogram. nápojov“ a „8.4 Naprogram. My nápoje“).

10.4 Čistenie nádržky na mlieko po každom použití



Pozor! Nebezpečenstvo popálenín

- Počas čistenia vnútorných vedení nádržky na mlieko (D) z hadičky vydávača napeneného mlieka (D5) vyteká trochu horúcej vody a pary. Dávajte pozor, aby ste sa nepostriekli horúcou vodou.

Po každom použití funkcií mlieka sa na displeji (B1) objaví blikajúci nápis „Gombík na CLEAN, ESC pre zrušenie“. Vykonajte čistenie na odstránenie zvyškov mlieka, pričom postupujte týmto spôsobom (alebo stlačte  (B2) na odloženie úkonu):

- Ponechajte nádržku na mlieko (D) zasunutú v spotrebiči (nie je potrebné vyprázdniť nádržku na mlieko).
- Umiestnite šálku alebo inú nádobu pod hadičku vydávača napeneného mlieka (obr. 19).
- Otočte gombík regulácie peny (D1) na „CLEAN“ (obr. 18): na displeji sa objaví progresívna lišta, ktorá sa postupne zaplní s prebiehajúcou operáciou a nápis „Prebieha čistenie“. Čistenie sa preruší automaticky.
- Nastavte gombík regulácie peny na jednu z volieb typu peny.
- Odstáňte nádržku na mlieko a vyčistite trysku pary (A15) pomocou špongie (obr. 20).

















i **Poznámka!**

- Ak je potrebné pripraviť viac šálok nápojov s mliekom, pokračujte v čistení nádržky na mlieko po poslednej príprave: v takomto prípade pri zobrazení požiadavky stlačte  pre návrat do hlavného menu.
- Ak nevykonáte čistenie, na displeji sa zobrazí symbol , ktorý pripomína, že je potrebné vykonať čistenie nádržky na mlieko.
- Nádržka so zvyšným mliekom sa môže uchovávať v chladničke.
- V niektorých prípadoch pre vykonanie čistenia je nutné počkať, kým sa spotrebič nezahreje.

11. NAPROGRAMOVANIE A VOĽBA

V  si zvolíte osobne nastavené nápoje podľa vlastnej chuti. Ak nápoje ešte neboli naprogramované, spotrebič si vyžiada osobné nastavenie pred vykonaním výdaja:





Nenaprogramované nápoje:

1. Stlačte  (B5).
 2. Stláčajte šípky voľby  (B4) alebo  (B5), kým sa medzi dvomi čiarkovanými riadkami nezobrazia požadovaný nápoj.
 3. Stlačte  (B3) na výber nápoja.
 4. • **Nápoje s kávou:** na displeji (B1) sa zobrazia „Naprogram. arómy“: stláčajte šípky presunu  alebo  do zvolenia požadovanej arómy. Stlačte  na potvrdenie výberu: spustí sa príprava a na displeji sa zobrazia „Naprogram. kávy“ a pomlčka, ktorá sa predlžuje spolu s výdajom kávy: po dosiahnutí požadovaného množstva nápoja v šálke stlačte  alebo .
• **Nápoje s mliekom:** po zvolení a potvrdení arómy sa spustí príprava a na displeji sa zobrazia „Naprogram. mlieka“ a priebehový diagram, ktorý sa postupne zaplňa s prebiehajúcim výdajom mlieka: po dosiahnutí požadovaného množstva stlačte  alebo .
Potom spotrebič vykoná prípravu kávy: stlačte  alebo  na prerušenie výdaja vo chvíli, keď bolo vydané požadované množstvo kávy.
5. „Uložiť parametre?“: na uloženie naprogramovania stlačte  alebo  (v opačnom prípade stlačte  alebo  (B3)).
 6. „Parametre uložené“ alebo „Parametre neuložené“. Spotrebič sa vráti do stavu pripravený na použitie.

Poznámka!

Na displeji sa zobrazia „OK ▲“ -  (B5), keď objem dosiahne minimálne množstvo, ktoré je možné naprogramovať.

Naprogramované nápoje:

1. Stlačte  (B5).
2. Stláčajte šípky voľby  (B4) alebo  (B5), kým sa medzi dvomi čiarkovanými riadkami nezobrazia požadovaný nápoj.
3. Stlačte  (B3) pre voľbu.
4. Spotrebič začne s prípravou podľa pred tým naprogramovaných nastavení.

Poznámka:

- „2 My Espresso“ je možné zvoliť iba vtedy, keď už je naprogramovaná voľba „My Espresso“.
- „STOP“  (B5) : stlačte na prerušenie výdaja mlieka alebo kávy a prechod k nasledujúcej výdaju na dokončenie nápoja, ak plánujete ďalší výdaj.

- Po dokončení výdaja, ak si prajete zväčšiť množstvo kávy v šálke, stlačte tlačidlo „EXTRA“ -  (B4) .









12. VÝDAJ HORÚCEJ VODY



Pozor! Nebezpečenstvo popálenín.

Nenechajte spotrebič bez dozoru, pokiaľ vydáva horúcu vodu.

1. Skontrolujte, či vydávač horúcej vody/pary (C6) je správne pripravený k tryske horúcej vody/pary (A15).
2. Umiestnite pod vydávač nádobu (čo najbližšie, aby nedochádzalo k rozstrekovaniu vody) (obr. 5).
3. Stlačte  (B4) a prebehnite cez nápoje v menu stláčaním šípok posúvania  (B4) alebo  (B5) až dokým sa medzi dvomi prerušovanými čiarami nezobrazia „Horúca voda“.
4. Stlačte  (B3): na displeji sa objaví progresívna lišta, ktorá sa postupne zaplňa s prebiehajúcou prípravou.
5. Spotrebič vydá horúcu vodu a potom automaticky výdaj preruší. Na ručné prerušenie výdaja horúcej vody stlačte tlačidlo  alebo  (B3).



Poznámka:

- Ak je aktívny režim „Úspora energie“, výdaj horúcej vody si môže vyžiadať niekoľko sekúnd.
- Množstvo vydané vody sa môže osobne nastaviť (pozri odsek „8.4 Naprogram. nápojov“).









13. VÝDAJ PARY



Pozor! Nebezpečenstvo popálenín.

Prístroj počas výdaja pary nenechávajte bez dozoru.

1. Skontrolujte, či vydávač horúcej vody/pary (C6) je správne pripravený k tryske horúcej vody/pary (A15).
2. Nádobu naplňte kvapalinou, ktorá sa má zohriať alebo napeňte a ponorte vydávač horúcej vody/pary do kvapaliny.
3. Stlačte  (B4) a prebehnite cez nápoje v menu stláčaním šípok posúvania  alebo  (B5) až dokým sa medzi dvomi prerušovanými čiarami nezobrazia „Para“.
4. Stlačte  (B3): na displeji sa objaví progresívna lišta, ktorá sa postupne zaplňa s prebiehajúcou prípravou.
5. Po dosiahnutí požadovanej teploty alebo úrovne napeňovania prerušte výdaj pary stláčením  alebo  (B3).



Pozor!

Výdaj pary vždy prerušte pred vytiahnutím nádoby s tekutinou, aby sa zabránilo popáleninám spôsobeným postriekaním.



Poznámka!



Ak je aktívny režim „Úspora energie“, výdaj pary si môže vyžiadať niekoľko sekúnd.

13.1 Odporúčania pre použitie pary na napenenie mlieka

- Pri výbere rozmerov nádoby berte do úvahy, že objem tektutiny sa zvýši 2 alebo 3-násobne.
- Na dosiahnutie hustejšej a bohatšej peny použite úplne odtučnené mlieko alebo polotučné mlieko s teplotou, ktorú má v chladničke (cca 5 °C).
- Na dosiahnutie krémovej peny otáčajte nádobu a robte pomalé pohyby zdola nahor.
- Aby sa vyhol nedostatočne napenenému mlieku alebo mlieku s obsahom veľkých bublín, vyčistíte vždy vydávač (C6) podľa opisu v nasledujúcom odstavci.

13.2 Čistenie vydávača horúcej vody/pary po použití

Čistíte vydávač horúcej vody/pary (C6) po každom použití, vyhnete sa tak ukladaniu zvyškov mlieka vo vnútri alebo jeho upchaniu.

1. Pod vydávač horúcej vody/pary položte nádobu a nechajte vyteciť trochu vody (pozri kapitolu „12. Výdaj horúcej vody“). Potom prerušte výdaj horúcej vody opätovným stlačením tlačidla  (B5) alebo  (B3).
2. Počkajte niekoľko minút, kým vydávač horúcej vody/pary vychladne a potom ho stlačením uvoľňovacieho tlačidla (C7) vytiahnite (obr. 15). Jednou rukou vydávač pevne podržte a druhou otočte a potiahnite napeňovač mlieka smerom nadol (obr. 21).
3. Potiahnite aj trysku pary jej vytiahnutím smerom nadol (obr. 22).
4. Skontrolujte, či otvor trysky nie je upchatý. V prípade potreby ho vyčistite pomocou špáradla.
5. Starostlivo umyte prvky vydávača špongiou a vlažnou vodou.
6. Vložte trysku a napeňovač mlieka na trysku otočením v smere doprava a potlačením smerom nahor až do uchytania.

14. ČISTENIE

14.1 Čistenie spotrebiča

Nasledujúce časti spotrebiča je treba pravidelne čistiť:

- vnútorný obvod spotrebiča,
- nádobu na zvyšky kávy (A20),
- odkvapkávaciu mriežku (A24), nádobku na zber kondenzátu (A16) a mriežku nádoby na zachytávanie kvapiek (A23),
- nádržku na vodu (A18),
- ústia vydávača kávy (A14),
- násypku na vsypanie mletej kávy (A6),
- vylúhovač (A9), prístupný po otvorení servisných dvierok (A10),

- nádržku na mlieko (D),
- trysku horúcej vody/pary (A15),
- vydávač horúcej vody/pary (C6 - pozri odsek „13.2 Čistenie vydávača horúcej vody/pary po použití“)



Pozor!

- Na čistenie spotrebiča nepoužívajte rozpúšťadlá, drsné čistiace prostriedky, ani alkohol. Pri plnoautomatických spotrebičoch DeLonghi nie je potrebné používať na čistenie spotrebiča chemické prísady.
- Žiadna časť spotrebiča sa nesmie umývať v umývačke riadu, okrem mriežky nádoby na zachyt. kvapiek (A23) a nádržky na mlieko (D).
- Na odstraňovanie vodného kameňa alebo kávových usadenín nikdy nepoužívajte kovové predmety, pretože by tak mohlo dôjsť k poškrabaniu kovového alebo plastového povrchu.

14.2 Čistenie vnútorného obvodu spotrebiča

Pri obdobiach nečinnosti dlhších ako 3-4 dni silno odporúčame pred použitím spotrebiča ho najprv zapnúť a vypustiť:

- 2-3 preplachovania (pozri odstavec „8.1 Preplachovanie“),
- horúcej vody na niekoľko sekúnd (kapitola „12. Výdaj horúcej vody“).



Poznámka:

Je bežné, keď sa po vykonaní takéhoto čistenia v nádobke na zvyšky kávy (A20) nachádza voda.

14.3 Čistenie nádobky na zvyšky kávy

Keď sa na displeji (B1) objaví nápis „Vypráz. nádobku na zvyšky kávy“, je potrebné ju vyprázdniť a vyčistiť. Kým sa nádobka na zvyšky kávy (A20) nevyčistí, spotrebič nemôže pripraviť kávu. Spotrebič signalizuje potrebu vyprázdniť nádobku, aj keď nie je plná, v prípade, ak ubehlo 72 hodín od prvej vykonanej prípravy (aby sa výpočet 72 hodín vykonal správne, spotrebič sa nikdy nesmie vypnúť hlavným vypínačom – A7).



Pozor! Nebezpečenstvo popálenín

Ak sa pripravuje niekoľko káv cappuccino naraz, táčka na odkladanie šálok (A21) sa zahrieva.. Počkať, kým vychladne a potom ju uchytiť len za prednú časť.

Na vykonanie čistenia (pri zapnutom spotrebiči):

- Vytiahnite odkvapkávaciu mriežku (A24) (obr. 23), vyprázdnite ju a vyčistite.
- Vytiahnite a starostlivo vyčistite nádobku na zvyšky kávy (A20), dbajte na to, aby ste odstránili všetky usadeniny na dne: štetec (C5) vo výbave je vybavený kefkou vhodnou pre túto operáciu.

- Skontrolujte, či nádobka na zber kondenzácie (A16) (červenej farby) je plná, ak áno, vyprázdňte ju.



Pozor!

Pri vyňatí nádoby na zachyt. kvapiek je vždy nutné vyprázdniť nádobu na zvyšky kávy, aj keď nie je celkom naplnená.

Ak tento úkon nevykonáte, môže sa stať, že pri príprave ďalších káv sa nádobka na zvyšky kávy naplní viac, ako sa očakáva, a spotrebič sa upchá zvyškami použitej kávy.

14.4 Čistenie odkvapkávacej mriežky a nádoby na zber kondenzátu



Pozor!

Odkvapkávacia mriežka (A24) je vybavená plávajúcím indikátorom (A22) (červenej farby), ktorý označuje hladinu vody (obr. 24). Skôr ako bude indikátor prečnievať z tácky na odkladanie šálok (A21), je potrebné vyprázdniť a vyčistiť nádobu, inak by voda mohla pretiecť a poškodiť prístroj, oporný pult alebo okolitý priestor.

Na odstránenie odkvapkávacej mriežky:

1. Vytiahnite odkvapkávaciu mriežku a nádobku na zvyšky kávy (A20) (obr. 23).
2. Odoberte tácku na odkladanie šálok (A21), mriežku nádoby na zachyt. kvapiek (A23), potom vyprázdňte odkvapkávaciu mriežku a nádobku na zvyšky kávy a všetky komponenty umyte.
3. Skontrolujte nádobku na zber kondenzácie červenej farby (A16) a, ak je plná, vyprázdňte ju.
4. Znovu založte odkvapkávaciu mriežku a nádobku na zvyšky kávy.

14.5 Čistenie vnútra spotrebiča



Nebezpečenstvo úrazu elektrickým prúdom!

Pred akýmkoľvek čistením vnútorných častí spotrebiča musí byť spotrebič vypnutý (pozri kapitolu „7. Vypnutie spotrebiča“) a odpojte ho od elektrickej siete. Spotrebič nikdy neponárajte do vody.

1. Pravidelne (približne raz do mesiaca) skontrolujte, či vnútorný priestor spotrebiča (prístupný po vybratí odkvapkávacej mriežky (A24) nie je znečistený. V prípade potreby odstráňte usadeniny kávy pomocou štetca vo výbave (C5) a špongie.
2. Všetky zvyšky povysávajú vysávačom (obr. 25).

14.6 Čistenie nádržky na vodu

1. Pravidelne (približne raz do mesiaca) a po každej výmene zmäkčovacieho filtra (C4 - pokiaľ je vo výbave) vyčistite nádržku na vodu (A18) vlhkou handričkou a malým množstvom jemného čistiaceho prostriedku.

2. Vytiahnite filter (C4) (ak je vo vybavení) a opláchnite ho pod tečúcou vodou.
3. Zasuňte naspäť filter (ak je vo vybavení), naplňte nádržku čerstvou vodou a zasuňte ju.
4. (iba pri modeloch so zmäkčovacím filtrom) Vypustite približne 100 ml horúcej vody pre opätovnú aktiváciu filtra.

14.7 Čistenie ústí vydávača kávy

1. Pravidelne čistite ústia vydávača kávy (14) pomocou špongie alebo handričky (obr. 26A).
2. Kontrolujte, či nie sú upchaté otvory vydávača kávy. Podľa potreby vyberte usadeniny kávy pomocou špáradla (obr. 26B).

14.8 Čistenie násypky na vsypanie mletej kávy

Pravidelne kontrolujte (približne raz za mesiac), či nie je upchatá násypka na vopred namletú kávu (A6). V prípade potreby odstráňte usadeniny kávy pomocou štetca (C5) dodaného vo výbave.



14.9 Čistenie vylúhovača

Vylúhovač (A9) je nevyhnutné vyčistiť aspoň raz za mesiac.



Pozor!

Vylúhovač sa nedá vytiahnuť, ak je spotrebič zapnutý.

1. Ubezpečte sa, či bol spotrebič správne vypnutý (pozri kapitolu „7. Vypnutie spotrebiča“).
2. Vytiahnite nádržku na vodu (A18).
3. Otvorte dverka vylúhovača (A10) (obr. 27) nachádzajúce sa na pravom boku.
4. Stlačte smerom dovnútra dve farebné uvoľňovacie tlačidlá a súčasne vytiahnite vylúhovač smerom von (obr. 28).
5. Ponorte vylúhovač približne na 5 minút do vody, a potom ho opláchnite pod tečúcou vodou.



Pozor!

Vypláchnite iba vodou.

ŽIADNE ČISTIACE PROSTRIEDKY - ŽIADNA UMÝVAČKA RIADU

Čistíte vylúhovač bez použitia saponátov, pretože by ho mohli poškodiť.

6. Pomocou štetca (C5) vyčistite eventuálne zvyšky kávy v sídle vylúhovača, viditeľné cez dverka.
7. Po vyčistení zasuňte vylúhovač na svoje miesto; potom stlačte nápis PUSH, až kým nebudete počuť zvuk zasunutia na doraz.



Poznámka:

Ak je ťažké zasunúť vylúhovač späť, je treba ho nastaviť (pred jeho zasunutím) na správny rozmer stlačením dvoch páčok (obr. 29).

8. Po zasunutí skontrolujte, či sa obe farebné tlačidlá vysunuli smerom von.
9. Zavrite kryt vylúhovača.
10. Opäť vložte nádržku na vodu.

14.10 Čistenie nádržky na mlieko

Nádržku na mlieko (D) vyčistíte po každej príprave mlieka podľa nasledujúceho opisu:

1. Vytiahnite veko (D2).
2. Stiahnite hadicu vydávачa mlieka (D5) a hadicu nasávača (D4) (obr. 30).
3. Otočte proti smeru otáčania hodinových ručičiek gombík regulácie peny (D1) do polohy „VLOŽIŤ“ (pozri obr. 31) a vytiahnite ho smerom nahor.
4. Dôkladne opláchnite všetky časti teplou vodou a jemným čistiacim prostriedkom. **Je možné umývať všetky časti v umývačke riadu, musia však byť umiestnené do príslušného horného košíka.**
5. Venujte mimoriadnu pozornosť drážke a kanálíku, nachádzajúcich sa pod gombíkom (pozri obr. 32), aby v nich nezostali zvyšky mlieka: eventuálne vyškrabte kanálik pomocou špáradla.

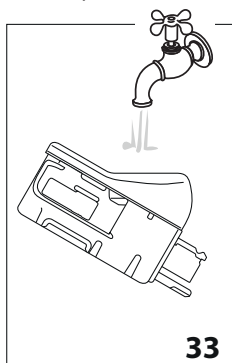

33

6. Opláchnite vnútro umiestnenia gombíka regulácie peny pod tečúcou vodou (pozri obr. 33).
7. Skontrolujte, či nasávača hadička na mlieko a hadička na výdaj nestali upchané zvyškami mlieka.
8. Nasadte späť gombík tak, aby šípka zodpovedala nápisu „INSERT (VLOŽIŤ)“, nasadte hadičku vydávачa a hadičku nasávača mlieka.

9. Nasadte naspäť veko na nádržku na mlieko (D3).

14.11 Čistenie trysky horúcej vody

Vyčistite trysku (A15) po každej príprave mlieka odstránením zvyškov mlieka uložených na tesneniach pomocou špongie (obr. 20).





15. ODVÁPŇOVANIE













Pozor!

- Pred použitím si prečítajte pokyny a štítk prípravku na odvápnenie uvedené na obale prípravku na odvápnenie.

- Odporúča sa používať výhradne odvápnovacie prípravky De'Longhi. Použitie nevhodných odvápnovacích prípravkov, rovnako ako nesprávne vykonané odvápnovanie môžu viesť k nezrovnalostiam, na ktoré sa nevzťahuje záruka výrobcu.

Spotrebič odvápnite, keď sa na displeji (B1) objaví „Odvápnite, ESC pre zrušenie, OK pre odvápnenie (≈45 minút)“. Ak chcete odvápnovanie vykonať ihneď, stlačte  (B3) a vykonajte operácie od bodu 6. Na odloženie odvápnovania na inokedy stlačte  (B2): na displeji symbol  pripomína, že spotrebič potrebuje odvápníť.

Pre vstup do menu odvápnovania:

1. Spotrebič zapnite a počkajte, kým bude pripravený na použitie.
2. Stlačte  (B2) na vstup do menu „Nastavenia“.
3. Stláčajte šípky posúvania  (B4) alebo  (B5), kým sa medzi dvomi čiarkovanými riadkami nezobrazí „Údržba“: potom stlačte .
4. Stláčajte šípky posúvania  alebo , kým sa medzi dvomi čiarkovanými riadkami nezobrazí „Odvápnenie“: potom stlačte .
5. „Potvrdiť? (≈45 minút)“: potvrdte stlačením tlačidla .
6. (ak je nainštalovaný filter) „Vyberte filter“: vytiahnite nádržku na vodu (A18), odoberte filter vody (C4) a vyprázdnite nádržku na vodu. Stlačte  alebo  (B5);

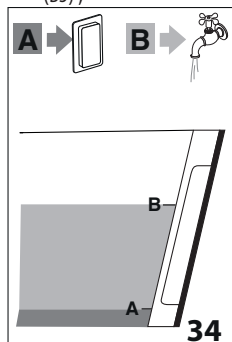

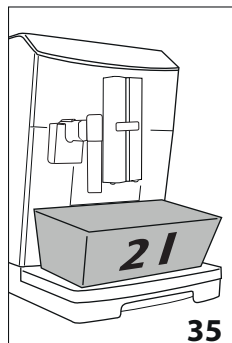

34

7. „Nalej odvápnovач a vodu do nádržky“: Do nádržky na vodu nalejte odvápnovaci prípravok až po hladinu A (zodpovedá jednému 100 ml baleniu) vytlačenej na vnútornej strane nádržky, potom pridajte vodu (liter), až kým nedosiahnete hladinu B (obr. 34). Znovu zasuňte nádržku na vodu.



35

8. „Vypráz. odkvapkávacia mriežka“: Vyberte, vyprázdnite a znovu založte odkvapkávacia mriežku (A24) a nádobku na zvyšky kávy (A20). Stlačte .

9. „Prázdnu 2l nádobu pod vydávače“: Pod vydávač horúcej vody (C6) a pod vydávač kávy (A14) umiestnite nádobu s minimálnym objemom 2 litra (obr. 35). Stlačte .











Pozor! Nebezpečenstvo popálenín

Z vydávača vody a z vydávača kávy vyteká horúca voda obsahujúca kyseliny. Dávajte pozor, aby ste sa týmto roztokom nepostriekli.

10. „Prebieha odváp.“: odvápňovací program sa spustí a odvápňovací roztok vyteká z vydávača horúcej vody aj z vydávača kávy, pričom automaticky vykonáva celú radu preplachovaní a prerušení na odstránenie zvyškov vodného kameňa vnútri spotrebiča.

Po približne 25 minútach spotrebič preruší odvápňovanie.

11. „Nádržku vypláchnite a naplňte vodou“: teraz je spotrebič pripravený na proces preplachovania čerstvou vodou. Vyprázdňte nádobu použitú na zber odvápňovacieho roztoku, vytiahnite nádržku na vodu, vyprázdnite ju, opláchnite pod tečúcou vodou, naplňte čerstvou vodou až po rysku MAX a vložte ju späť do spotrebiča: stlačte .
12. „Prázdnu 2l nádobu pod vydávače“: Znovu položte nádobu použitú na zber odvápňovacieho roztoku pod vydávač kávy a vydávač horúcej vody (obr. 35) a stlačte .
13. „Preplachovanie, Potvrdiť?“: stlačte .
14. „Prebieha preplach.“: horúca voda vyteká najprv z vydávača kávy a následne z vydávača horúcej vody.
15. Keď sa voda z nádržky vyprázdni, vyprázdnite nádobu použitú na zber preplachovacej vody.
16. „Nádržku vypláchnite a naplňte vodou“: vytiahnite nádržku na vodu a naplňte ju až po rysku MAX čerstvou vodou. Stlačte .
17. (ak bol nainštalovaný filter) „Vložte filter“: opäť vložte zmäkčovací filter na svoje miesto v nádržke na vodu, ak bol predtým odobratý, znova zasuňte nádržku a stlačte .
18. „Prázdnu 2l nádobu pod vydávače“: znova položte nádobu použitú na zber odvápňovacieho roztoku pod vydávač horúcej vody. Stlačte .
19. „Preplachovanie, Potvrdiť?“: stlačte .
20. „Prebieha preplach.“: Horúca voda vyteká z vydávača horúcej vody.
21. „Vypráz. odkvapkávacia mriežka“: Po dokončení preplachovania vyberte, vyprázdňte a znova založte odkvapkávacia mriežku (A24) a nádobku na zvyšky kávy (A20). Stlačte .
22. „Proces odvápnenia dokončený“: stlačte .

23. „Naplňte nádržku“: vyprázdňte nádobu použitú na zber preplachovacej vody, vytiahnite a naplňte nádržku na vodu čerstvou vodou až po rysku MAX a zasuňte do spotrebiča.

Operácia odvápňovania je takto dokončená.



Poznámka!

- Ak by sa cyklus odvápňovania neukončil správne (napr. nedostatok zásobovania elektrickou energiou), odporúča sa cyklus zopakovať.
- Je bežné, keď sa po vykonaní cyklu odvápňovania v nádobke na zvyšky kávy (A20) nachádza voda.
- Spotrebič potrebuje tretie prepláchnutie, ak nádrž na vodu nebola naplnená po maximálnu hladinu: slúži to na zaisťovanie toho, aby sa vo vnútorných obvodoch spotrebiča nenachádzal odvápňovací roztok. Pred spustením preplachovania sa uistite, že ste vyprázdнили nádobu na zachytávanie kvapiek.
- Prípadná požiadavka spotrebiča na odvápnenie v krátkom intervale za sebou je bežná a poskytuje ju rozvinutý systém kontroly použitý v spotrebiči.



16. PROGRAMOVANIE TVRDOSTI VODY

Požiadavka na odvápnenie sa zobrazí po predvolenom období prevádzky, ktoré závisí od tvrdosti vody.



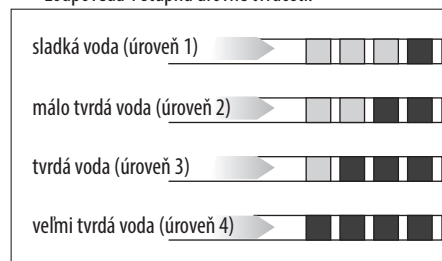

Spotrebič je z výroby nastavený na stupeň tvrdosti vody 4. Podľa potreby môžete spotrebič naprogramovať v závislosti od skutočnej tvrdosti vody používanej v rôznych regiónoch a upraviť tak frekvenciu odvápňovania.

16.1 Meranie tvrdosti vody

1. Vyberte z obalu reakčný prúžok (C1) „TOTAL HARDNESS TEST“, ktorý je súčasťou príručky pokynov v anglickom jazyku.
2. Ponorte celý prúžok do pohára s vodou približne na jednu sekundu.
3. Vytiahnite prúžok z vody a zľahka ním oklepte. Asi po jednej minúte sa objavia 1, 2, 3 alebo 4 štvorčky červenej farby v závislosti od tvrdosti vody, pričom každá štvorček zodpovedá 1 stupňu úrovne tvrdosti.



16.2 Nastavenie tvrdosti vody

1. Stlačte  (B2) na vstup do menu „Nastavenia“.
2. Stláčajte šípky volby (B4 a B5), kým sa medzi dvomi čiarkovanými riadkami nezobrazí „Všeobecné“: stlačte  (B3).
3. Stláčajte šípky volby, kým sa nezobrazí „Tvrdosť vody“: stlačte .
4. Na displeji (B1) sa zobrazí aktuálna voľba a bliká nová voľba: stláčajte šípky volby, kým sa nezobrazí požadovaná nová voľba. Stlačte  na potvrdenie voľby.

Nový stupeň je uložený do pamäte a spotrebič sa vráti do menu „Všeobecné“.

Potom dvakrát stlačte  pre návrat na hlavnú obrazovku.

17. ZMÄKČOVACÍ FILTER

Niektoré modely sú vybavené zmäččovacím filtrom (C4): pokiaľ ho váš model nemá, odporúčame vám ho zakúpiť v autorizovaných strediskách asistencie De'Longhi.

Pre správne použitie filtra sa riadte pokynmi uvedenými nižšie.

17.1 Inštalácia filtra

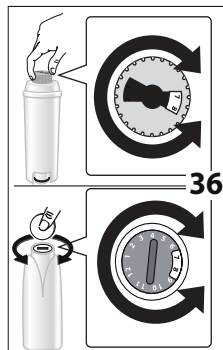

1. Vyberte filter (C4) z obalu. Dátumovník kurzora je rôzny podľa filtra vo výbave.
2. Otočte kurzorom dátumovníka (obr. 36), až kým sa nezobrazia 2 nasledujúce mesiace použitia.

Poznámka

Trvanlivosť filtra je dva mesiace pri bežnom použití spotrebiča, ak spotrebič zostane nepoužívaný s inštalovaným filtrom,

jeho trvanlivosť je maximálne 3 týždne.



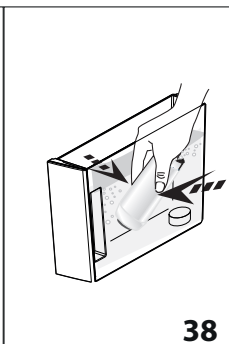
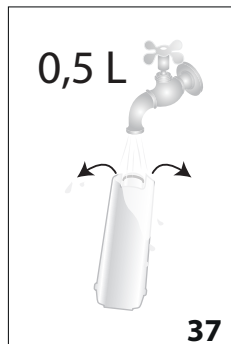

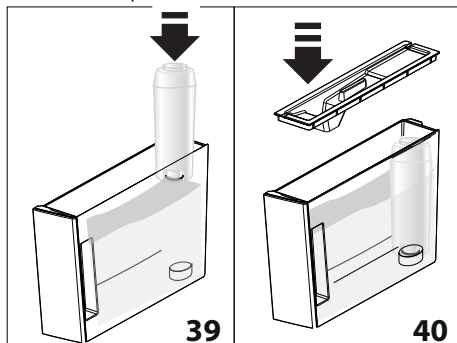

3. Pre aktiváciu filtra nechajte tiecť vodu z vodovodu do otvoru filtra, ako je znázornené na obr. 37, tak dlho, kým voda nevychádza z bočných otvorov po dobu viacej ako jednu minútu;



4. Vyberte nádržku (A18) z spotrebiča a naplňte ju vodou.
5. Zasuňte filter do nádržky s vodou a úplne ho ponorte asi na desať sekúnd, pričom ho nakláňajte tak, aby z neho vyšli vzduchové bubliny (obr. 38).
6. Vložte filter do príslušného miesta (A19) a zatlačte až na doraz (obr. 39).
7. Uzavrte nádržku vekom (A17 - obr. 40), potom ju opätovne zasuňte do spotrebiča.





V okamihu inštalácie filtra je potrebné signalizovať tento fakt spotrebiču.

8. Stlačte  (B2) na vstup do menu „Nastavenia“.
9. Stláčajte šípky volby (B4 a B5), kým sa medzi dvomi čiarkovanými riadkami nezobrazí „Údržba“: stlačte  (B3).
10. Stláčajte šípky volby, kým sa nezobrazí „Nainštalujte filter“: stlačte .
11. „Potvrdiť?": stlačte  (B5) alebo  na potvrdenie.
12. „Horúca voda, Potvrdiť?": pod vydávača horúcej vody (C6) umiestnite nádobu (objem: min. 500 ml), potom stlačte  alebo  na spustenie vydávania.
13. Spotrebič začne vylúvať horúcu vodu a na displeji sa zobrazí nápis „Čakajte prosím“.
14. Po dokončení výtvaria sa spotrebič automaticky vráti do „Pripravený na kávu“.







Teraz je nový filter aktívny a môže sa pokračovať v používaní spotrebiča.

17.2 Výmena filtra

Vymeňte filter (C4), keď sa na displeji (B1) objaví „Vymeňte filter, ESC pre zrušenie, OK pre výmenu“. Ak chcete výmenu vykonať ihneď, stlačte  (B3) a vykonajte operácie uvedené v bode 8. Na odloženie výmeny na inokedy stlačte  (B2): na displeji symbol  pripomína, že je potrebné vymeniť filter.

Výmenu vykonajte nasledujúcim spôsobom:

1. Vyberte nádržku (A18) a opotrebovaný filter;
2. Vyberte nový filter z obalu a pokračujte podľa bodov 2-3-4-5-6-7 v predchádzajúcom odstavci.

3. Stlačte  pre vstup do menu „Nastavenia“.
4. Stláčajte šípky volby (B4 a B5), kým sa medzi dvomi čiarkovanými riadkami nezobrazí „Údržba“: stlačte .
5. Stláčajte šípky volby, kým sa nezobrazí „Vymeňte filter“: stlačte .
6. „Potvrdiť?\": stlačte  (B5) alebo  na potvrdenie.
7. „Horúca voda, Potvrdiť?\": pod vydávač horúcej vody (C6) umiestnite nádobu (objem: min. 500 ml), potom stlačte  alebo  (obr. 5) na spustenie vydávania.
8. Spotrebič začne vŕdaj horúcej vody a na displeji sa zobrazí nápis „Čakajte prosím“.
9. Po dokončení vŕdaja sa spotrebič automaticky vráti do „Pripravený na kávu“.







Teraz je nový filter aktívny a môže sa pokračovať v používaní spotrebiča.

Poznámka!

Keď ubehli dva mesiace používania (pozri dátumovník) alebo sa spotrebič nepoužíval viac ako 3 týždne, je potrebné vykonať výmenu filtra, aj keď to spotrebič ešte nepožaduje:

17.3 Vyňatie filtra

Pokiaľ si prajete používať spotrebič bez filtra (C4), je potrebné ho odstrániť a signalizovať tento fakt spotrebiču. Postupujte nasledovne:

1. Vyberte nádržku (A18) a opotrebovaný filter;
2. Stlačte  (B2) na vstup do menu „Nastavenia“.
3. Stláčajte šípky volby (B4 a B5), kým sa medzi dvomi čiarkovanými riadkami nezobrazí „Údržba“: stlačte  (B3).
4. Stláčajte šípky na posúvanie  (B4) alebo  (B5), kým sa nezobrazí „Vyberte filter“: stlačte .
5. „Potvrdiť?\": stlačte  alebo  na potvrdenie vybratia: spotrebič sa vráti do menu „Údržba“.

Potom dvakrát stlačte  pre návrat z menu.

Poznámka!

Keď ubehli dva mesiace používania (pozri dátumovník) alebo sa spotrebič nepoužíval viac ako 3 týždne, je potrebné vykonať odstránenie/výmenu filtra, aj keď to spotrebič ešte nepožaduje.

18. TECHNICKÉ ÚDAJE

Napätie:	220-240 V ~ 50/60 Hz max. 10A
Príkon:	1450 W
Tlak:	1,9MPa (19 bar)
Max. objem nádrčky na vodu:	2 l
Rozmery ŠxVxH:	240 x 465 x 350 mm
Dĺžka kábla:	1 750 mm
Hmotnosť:	11.8 kg
Max. objem zásobníka zrnkovej kávy:	250 g

Frekvenčné pásmo: 2400 - 2483,5 MHz
 Maximálny vysielač výkon: 10 mW



Tento výrobok je v súlade s Nariadením (EÚ) č. 1935/2004 týkajúcim sa materiálov a predmetov určených na styk s potravinami.



19. LIKVIDÁCIA









Prístroj sa nesmie likvidovať spolu s domácim odpadom, ale je potrebné ho odovzdať do zberných stredísk.



20. HLÁSENIA ZOBRAZENÉ NA DISPLEJI

ZOBRAZENÁ SPRÁVA	MOŽNÁ PRÍČINA	NÁPRAVA
NAPLňte nádržku	V nádržke (A18) nie je dosť vody.	Naplňte nádržku na vodu a/alebo ju správne zasuňte zatlačením, až pokiaľ nepočúť zapadnutie na doraz (obr. 3B).
Vložte nádržku	Nádržka (A18) nie je vložená správne.	Nádržku vložte správne zatlačením na doraz (obr. 3B).
VYPRÁZ.nádobku na zvyšky kávy	Nádobka na zvyšky kávy (A20) je plná.	Vyprázdňte nádobku na zvyšky kávy, odkvapkávaciú mriežku (A24) a vyčistite, potom ich znovu zasuňte. Dôležité: pri vybratí odkvapkávacej mriežky musíte vždy vyprázdniť aj nádobku na zvyšky kávy, aj keď nie je úplne plná. Pokiaľ tento úkon nevykonáte, môže sa stať, že pri príprave ďalších káv sa nádobka na zvyšky kávy naplní viac, ako sa očakáva, a spotrebič sa upcháva zvyškami použitej kávy.
Vložte nádobku na zvyšky kávy	Po vykonaní čistenia nebola vložená nádobka na zvyšky kávy (A20).	Vytiahnite odkvapkávaciú mriežku (A24) a vložte nádobku na zvyšky kávy.
Vsypte mletú kávu ESC pre zrušenie	Bola zvolená funkcia „mletá káva“, ale mletá káva nebola nasypaná do násypky (A6).	Nasypte mletú kávu do násypky (obr. 11) alebo zrušte funkciu mletej kávy.
Vsypte mletú kávu ▲ ESC OK ▼	Bola vyžiadaná káva LONG s mletou kávou	Do násypky (A6) nasypete zarovnanú odmerku mletej kávy a stlačte  (B3) na pokračovanie a dokončenie prípravy.
Naplníte zásobník zrnkovej kávy ESC pre zrušenie	Zrnká kávy skončili.	Naplňte zásobník zrnkovej kávy (A4) (obr. 8).
	Násypka na mletú kávu (A6) je upchatá.	Vyprázdňte násypku pomocou štetca (C5), ako je to opísané v odst. „14.8 Čistenie násypky na vsypanie mletej kávy“.
Káva bola zomletá príliš jemne Nastavte mlynček ESC pre zrušenie	Kávový mlynček melie príliš jemne, a preto káva vyteká veľmi pomaly alebo nevyteká vôbec.	Zopakovať výdaj kávy a otočiť regulačným gombíkom mletia kávy (A3) (obr. 7) o jedno cvaknutie smerom k číslu 7 v smere hodinových ručičiek, kým je kávový mlynček v prevádzke. Ak je po príprave najmenej 2 káv výdaj stále príliš pomalý, zopakujte korekciu otčením regulačného gombíka o ďalší stupeň (pozri ods. „9.4 Nastavenie kávového mlynčeka“). Ak problém pretrváva, uistite sa, či nádržka na vodu (A18) je vložená až na doraz
	Ak je prítomný zmäčkovací filter (C4), mohlo by dôjsť k uvoľneniu vzduchovej bubliny vnútri okruhu, ktorá zablokuje výdaj.	Zasuňte vydávač horúcej vody (C6) do spotrebiča a vydajte trochu vody, kým prietok nebude pravidelný..
Znížte dávku kávy ESC pre zrušenie	Použili ste príliš veľké množstvo kávy.	Zvoľte jemnejšiu chuť stlačením  (B3) alebo znížte množstvo vopred namletéj kávy.

ZOBRAZENÁ SPRÁVA	MOŽNÁ PRÍČINA	NÁPRAVA
Zasuňte vydávač vody	Vydávač vody (C6) nie je zasunutý alebo je zasunutý nesprávne.	Vydávač vody zasuňte na doraz (obr. 4).
Zasuňte nádržku na mlieko	Nádržka na mlieko (D) nie je vložená správne.	Nádržku na mlieko zasuňte na doraz (obr. 16).
Zasuňte jednotku vylúhovača	Po čistení ste nezasunuli vylúhovač (A9).	Zasuňte vylúhovač podľa opisu v ods. „14.9 Čistenie vylúhovača“.
Prázdny okruh Naplnite okruh Horúca voda Potvrďte?	Hydraulický obvod je prázdny.	Stlačte  (B3) a nechajte vytekať vodu z vydávača (C6), kým vydávanie nebude pravidelné. Ak problém pretrváva, overte, či nádržka na vodu (A18) je vložená až na doraz.
Stlačte OK na CLEAN	Nádržka na mlieko (D) bola zasunutá s gombíkom regulácie peny (D1) v polohe CLEAN.	Ak chcete pokračovať s funkciou CLEAN, stlačte  (B3) alebo otočte gombíkom regulácie peny do inej polohy.
Gombík na CLEAN ESC pre zrušenie	Bolo práve vydané mlieko, a preto je potrebné vykonať vyčistenie vnútorných trubičiek nádržky na mlieko (D).	Otočte gombík regulácie peny (D1) do polohy CLEAN (obr. 19).
Otočte gombík regulácie peny	Nádržka na mlieko (D) bola zasunutá s gombíkom regulácie peny (D1) v polohe CLEAN.	Otočte gombík regulácie peny do jednej z polôh regulácie peny mlieka.
Odvápnite ESC pre zrušenie OK pre odvápnenie (~45 minút)	Signalizuje, že je nutné spotrebič odvápnit'	Je nevyhnutné čo najskôr vykonať program odvápnovania, opísaný v kap. „15 Odvápnovanie“.
Vymeňte filter ESC pre zrušenie OK pre výmenu	Zmäčkovací filter (C4) je opotrebovaný.	Vymeňte filter alebo ho odoberte podľa pokynov v kap. „17. Zmäčkovací filter“.
Všeobecný alarm	Vnútro spotrebiča je veľmi znečistené.	Spotrebič starostlivo vyčistite, ako je to opísané v kap. „14. Čistenie“. Ak správa na displeji pretrváva ešte po čistení, obráťte sa na stredisko servisnej služby.
	Pripomína, že je potrebné vykonať čistenie vnútorných potrubí nádržky na mlieko (D).	Otočte gombík regulácie peny (D1) do polohy CLEAN (obr. 19).
	Pripomína, že zmäčkovací filter (C4) je opotrebovaný a je potrebné ho vymeniť alebo odobrať.	Vymeňte filter alebo ho odoberte podľa pokynov v kap. „17 Zmäčkovací filter“.
	Pripomína, že je nutné spotrebič odvápnit'.	Je nevyhnutné čo najskôr vykonať program odvápnovania, opísaný v kap. „15. Odvápnovanie“. Prípadná požiadavka, zo strany spotrebiča, dvoch cyklov odvápnovania veľmi rýchlo po sebe, sa považuje za normálnu, ako dôsledok zdokonaleného systému kontroly implementovaného v spotrebiči.

ZOBRAZENÁ SPRÁVA	MOŽNÁ PRÍČINA	NÁPRAVA
ECO	Funkcia úspory energie je aktívna.	Pre vypnutie úspory energie postupujte podľa opisu v ods. „8.6 Všeobecné“ – „Úspora energie.“
	Znamená to, že spotrebič nadviazal bluetooth spojenie s iným zariadením.	



21. RIEŠENIE PROBLÉMOV

Nižšie sú uvedené niektoré príklady chybného fungovania.

Ak sa problém nebude dať odstrániť opísaným spôsobom, skontaktujte sa s Technickou Asistenciou.

PROBLÉM	MOŽNÁ PRÍČINA	NÁPRAVA
Káva nie je horúca.	Šálky neboli predhriate.	Zohrejte šálky ich prepláchnutím horúcou vodou (Poznámka: môže sa použiť funkcia horúcej vody).
	Vnútorne obvody spotrebiča ochladli, pretože od poslednej kávy uplynuli 2 - 3 minúty.	Pred prípravou kávy vylúhovač zohrejte prepláchnutím (pozri ods. „8.1 Preplachovanie“).
	Nastavená teplota kávy je nízka.	Z ponuky nastavte vyššiu teplotu (pozri ods. „Všeobecné“ - „Nastavenie teploty“).
Káva je málo objemná alebo má málo peny..	Káva je zomletá príliš hrubo.	Otočte regulačným gombíkom mletia kávy (A3) o jeden stupeň smerom k číslu 1 v smere doľava, kým je mlynček na kávu v prevádzke (obr. 7). Otáčajte gombíkom vždy o jeden stupeň až dovtedy, kým nedôjde k uspokojivému výdaju kávy. Efekt je viditeľný až po 2 vydaniach kávy (pozri ods. „9.4 Nastavenie kávového mlynčeka“).
	Káva nie je vhodná.	Používajte kávu pre použitie v kávovaroch na espresso.
Káva vyteká príliš pomaly alebo iba kvapká.	Káva bola zomletá príliš jemne.	Otočte regulačným gombíkom mletia kávy (A3) o jeden stupeň smerom k číslu 7 v smere doprava, kým je mlynček na kávu zapnutý (obr. 7). Otáčajte gombíkom vždy o jeden stupeň až dovtedy, kým nedôjde k uspokojivému výdaju kávy. Efekt je viditeľný až po 2 vydaniach kávy (pozri ods. „9.4 Nastavenie kávového mlynčeka“).
Spotrebič nevydáva kávu	Spotrebič zistil nečistoty vo svojom vnútri: displej zobrazí „Čakajte prosím“.	Počkajte, kým sa spotrebič vráti do stavu pripravený na použitie a znovu vyberte požadovaný nápoj. Ak problém pretrváva, obráťte sa na autorizované servisné stredisko.
Káva nevyteká z jedného alebo ani z jedného ústia vydávača kávy.	Ústia vydávača kávy (A14) sú upchaté.	Vyčistíte ústia pomocou špáradla (obr. 24B).

PROBLÉM	MOŽNÁ PRÍČINA	NÁPRAVA
Spotrebič sa nezapína	Zástrčka nie je zapojená do zásuvky.	Zasuňte zástrčku do zásuvky (obr. 1).
	Hlavný vypínač (A7) nie je stlačený.	Zatlačte hlavný vypínač do polohy I (obr. 2).
	Konektor napájacieho kábla (C8) nie je dobre zapojený.	Konektor vložte na doraz do príslušného sedla na zadnej strane spotrebiča (obr. 1).
Nie je možné vytiahnuť vylúhovač.	Vypnutie nebolo vykonané správne.	Spotrebič vypnite stlačením tlačidla  (A12) (obr. 6) (pozri kap. „7. Vypnutie spotrebiča“).
Po dokončení odváňovania si spotrebič vyžaduje tretie preplachovanie.	Počas dvoch cyklov preplachovania sa nádržka (A18) nenaplnila až po rysku MAX.	Postupujte podľa požiadavky spotrebiča, avšak najprv vyprázdnite odkvapkávacia mriežka (A24), aby sa zabránilo pretečeniu vody.
Mlieko nevyteká z hadičky na výdaj mlieka (D5).	Veko (D2) nádržky na mlieko je špinavé	Vyčistite veko nádržky na mlieko tak, ako je opísané v odst. „14.10 Čistenie nádržky na mlieko“.
Mlieko má veľké bubliny a vystrekuje z hadičky na výdaj mlieka (D5) alebo je málo napenené.	Mlieko nie je dostatočne studené alebo nie je polotučné alebo odtučnené.	Použite úplne odtučnené mlieko alebo polotučné mlieko s teplotou, ktorú má v chladničke (cca 5 °C). Ak výsledok stále nie je uspokojivý, skúste použiť inú značku mlieka.
	Gombík regulácie peny (D1) je nesprávne nastavený.	Nastavte podľa pokynov v ods. „10,2 Regulácia množstva peny“.
	Veko (D2) alebo gombík regulácie peny (D1) nádržky na mlieko sú špinavé.	Vyčistite veko a gombík nádržky na mlieko ako je to opísané v odst. „14.10 Čistenie nádržky na mlieko“.
	Trysky horúcej vody (A15) je špinavá	Trysku vyčistite podľa opisu v ods. „14.11 Čistenie trysky horúcej vody“.
Ohrievač šálok je horúci aj napriek tomu, že je vypnutý	Boli pripravené rôzne nápoje v rýchlom slede.	
Spotrebič sa nepoužíva a vydáva zvuky alebo malé obláčiky pary	Spotrebič je pripravený na použitie alebo bol nedávno vypnutý a zopár kvapiek kondenzátu spadlo vnútri ešte horúceho zariadenia na prípravu pary.	Je to bežný jav pri používaní spotrebiča. Na jeho odstránenie vyprázdnite nádobu na zachytávanie kvapiek.