

СЪДЪРЖАНИЕ

1. ВЪВЕДЕНИЕ.....	285
1.1 Букви в скоби.....	285
1.2 Проблеми и ремонти	285
1.3 Изтеглете Приложението!	285
2. ОПИСАНИЕ.....	285
2.1 Описание на уреда (стр. 3 - A).....	285
2.2 Описание на началната страница (основен екран) (стр. 2 - B).....	285
2.3 Описание на аксесоарите (стр. 2 - C)	286
2.4 Описание на аксесоарите (стр. 2 - D)	286
3. ПЪРВО ПУСКАНЕ В ЕКСПЛОАТАЦИЯ НА УРЕДА.....	286
4. ВКЛЮЧВАНЕ НА УРЕДА	286
5. ИЗКЛЮЧВАНЕ НА УРЕДА	287
6. НАСТРОЙКИ НА МЕНЮТО.....	287
6.1 Изплакване	287
6.2 Отстраняване на котлен камък	287
6.3 Филтър за вода	287
6.4 Стойности на напитки	287
6.5 Автоматично изключване (standby)	288
6.6 Енергоспестяване	288
6.7 Температура на кафето	288
6.8 Твърдост на водата	288
6.9 Избор на език	288
6.10 Акустичен сигнал	288
6.11 Bluetooth	289
6.12 Фабрични стойности	289
6.13 Статистики	289
6.14 Персонализиране на профил	289
7. ПРИГОТВЯНЕ НА КАФЕ	289
7.1 Избор на вкуса на кафето.....	289
7.2 Избор на количество на кафе в чашата ..	290
7.3 Приготвяне на кафе, използвайки кафе на зърна.....	290
7.4 Приготвяне на кафе с предв. смляно кафе ..	290
7.5 Настройка на кафемелачката.....	291
7.6 Съвети за по-топло кафе	291
8. ПРИГОТВЯНЕ НА ТОПЛИ НАПИТКИ С МЛЯКО	291
8.1 Напълнете и поставете контейнера за мляко	292
8.2 Регулирайте количеството пяна.....	292
8.3 Автоматично приготвяне на напитки на млечна основа.....	292
8.4 Почистване на контейнера за мляко след всяка употреба	293
9. ПРИГОТВЯНЕ НА ТОПЛА ВОДА.....	293
10. ПЕРСОНАЛИЗИРАНЕ НА НАПИТКИТЕ ...	293
11. ЗАПАМЕТЯВАНЕ НА СОБСТВЕН ПРОФИЛ	294
12. ПОЧИСТВАНЕ	294
12.1 Почистване на машината	294
12.2 Почистване на вътрешната верига на машината.....	294
12.3 Почистване на контейнера за утайка от кафе.....	295
12.4 Почистване на ваничката за събиране на капки и почистване на конденз	295
12.5 Почистване на машината отвътре.....	295
12.6 Почистване на резервоара за вода.....	295
12.7 Почистване на дюзите на струйника за кафе.....	295
12.8 Почистване на фунията за въвеждане на смляно кафе	295
12.9 Почистване на инфузора	296
12.10 Почистване на контейнера за мляко	296
12.11 Почистете дюзата за топла вода/пара	296
13. ОТСТРАНЯВАНЕ НА КОТЛЕН КАМЪК.....	296
14. ПРОГРАМИРАНЕ НА ТВЪРДОСТА НА ВОДАТА.....	298
14.1 Измерване на твърдостта на водата.....	298
14.2 Задаване на твърдостта на водата	299
15. ОМЕКОТЯВАЩ ФИЛТЪР	299
15.1 Монтиране на филтъра.....	299
15.2 Смяна на филтъра.....	300
15.3 Сваляне на филтъра.....	300
16. ТЕХНИЧЕСКИ ДАННИ.....	300
17. СЪОБЩЕНИЯ, ВИЗУАЛИЗИРАНИ НА ДИСПЛЕЯ.....	301
18. ОТСТРАНЯВАНЕ НА ПРОБЛЕМИ	306

1. ВЪВЕДЕНИЕ

Благодарим Ви, че избрахте автоматичната машина за кафе и капучино.

Отделете няколко минути и прочетете инструкциите за употреба. Това ще ви предпази от евентуални рискове и повреждане на машината.

1.1 Букви в скоби

Буквите в скоби отговарят на легендата представена в Описанието на уреда (стр. 2-3).

1.2 Проблеми и ремонти

При проблеми, опитайте се да ги отстраните, като следвате указанията, включени в разделите “17. Съобщения, визуализирани на дисплея” и “18. Отстраняване на проблеми”.

Ако те се окажат без ефект или с цел допълнителни уточнения, се препоръчва да се свържете с отдел обслужване на клиенти, на телефонният номер, указан на приложението лист “Обслужване клиенти”.

Ако вашата държава не е включена в предоставения списък, обадете се на телефонният номер, указан в гаранцията. За евентуални ремонти, се обръщайте само към Отдел Техническо Обслужване De'Longhi. Адресите са представени в сертификата за гаранция, приложен към машината.

1.3 Изтеглете Приложението!

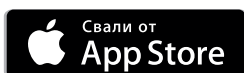

Благодарение на приложението De'Longhi Coffee Link, е възможно да се управляват дистанционно някои функции.

В Приложението се намира също така информация, съвети, любопитни факти от света на кафето и е възможно да се разполага отблизо с цялата информация за вашата машина.



Този символ обозначава функциите, които могат да се управляват или консултират в Приложението.

Освен това, е възможно да се създадат до максимум 6 нови напитки и да се запазят във вашата машина.

Забележка:



Проверете съвместимите устройства на “compatibledevices.delonghi.com”.

2. ОПИСАНИЕ

2.1 Описание на уреда (стр. 3 - А)

- A1. Капак на контейнер за кафе на зърна
- A2. Капак на фуния за предв.смляно кафе
- A3. Контейнер за кафе на зърна
- A4. Фуния за предв. смляно кафе
- A5. Ръкохватка за регулиране на степента на смилане
- A6. Плот за поставяне на чаши
- A7. Бутон (L): за включване или изключване на машината (standby)
- A8. Струйник за кафе (с регулиране на височината)
- A9. Дюза за топла вода и пара
- A10. Контейнер за утайка от кафе
- A11. Табла за поставяне на чаши
- A12. Индикатор за ниво на водата във ваничката за събиране на капки
- A13. Решетъчна ваничка
- A14. Ваничка за събиране на капки
- A15. Капак на резервоар за вода
- A16. Резервоар за вода
- A17. Място за филтър за омекотяване на вода
- A18. Люк на инфузор
- A19. Инфузор
- A20. Място за конектор на захранващ кабел
- A21. Главен прекъсвач (ON/OFF)
- A22. Ваничка за събиране на конденз

2.2 Описание на началната страница (основен екран) (стр. 2 - B)

- B1. Дисплей
- B2. Селектор
- B3. Меню за избор на напитки (различни от напитките с директен избор):
 - DOPPIO+ (ДВОЙНО+)
 - 2X ESPRESSO (ЕСПРЕСО)
 - CAPPUCCINO+ (КАПУЧИНО+)
 - CAPPUCCINO MIX (КАПУЧИНО МИКС)
 - CAFFELATTE
 - FLAT WHITE (МЛЯКО БЕЗ ПЯНА)
 - ESPRESSO MACCHIATO (еспreso макято)
 - HOT WATER (ТОПЛА ВОДА;)
- B4. Профили, подлежащи на програмиране (виж “11. Запаметяване на собствен профил”)
- B5.  меню за настройки на уреда
- B6.  меню за персонализиране на настройките на напитките

Напитки с директен избор:

- B7. ESPRESSO
- B8. COFFEE (КАФЕ)
- B9. LONG (ДЪЛГО)

- V12. CAPPUCCINO (КАПУЧИНО)
- V13. LATTE MACCHIATO
- V14. MILK (топло мляко)

- V10. Избран вкус (стандартен или персонализиран)
- V11. Избрано количество (стандартно или персонализирано)

2.3 Описание на аксесоарите (стр. 2 - C)

- C1. Реактивна лента "Total Hardness Test" (приложена на стр. 2 в инструкциите на английски език)
- C2. Мярка дозатор за предв.смялно кафе
- C3. Препарат за отстраняване на котлен камък
- C4. Омекотяващ филтър (при някои модели)
- C5. Четка за почистване
- C6. Струйник за топла вода
- C7. Захранващ кабел

2.4 Описание на аксесоарите (стр. 2 - D)

- D1. Ръкохватка за регулиране на пяна и функция CLEAN (ПОЧИСТВАНЕ)
- D2. Капак на контейнера за мляко
- D3. Контейнер за мляко
- D4. Тръба за засмукване на мляко
- D5. Тръба за приготвяне на мляко на пяна (с регулиране)

3. ПЪРВО ПУСКАНЕ В ЕКСПЛОАТАЦИЯ НА УРЕДА

Важно!

- Машината е тествана в завода, използвайки кафе, поради това е нормално да да се открият следи от мляко кафе в мелачката. Независимо от това, е гарантирано, че машината е нова.
- Препоръчваме ви възможно най-бързо да зададете твърдостта на водата, като следвате процедурата, описана в раздел "14. Програмиране на твърдостта на водата".

1. Включете конектора на захранващия кабел (C7) в неговото седалище (A20) от задната страна на уреда и свържете уреда към електрическата мрежа (фиг.1) и се уверете, че главният прекъсвач (A21), разположен от задната страна на уреда е натиснат (фиг. 2);
2. "SELECT LANGUAGE" (ИЗБЕРЕТЕ ЕЗИК): Натиснете селектора (B2) селектор "NEXT>" докато се визуализира на дисплей (B1) желаният език: следователно натиснете селектора, в съответствие с езика.

Продължете, като следвате инструкциите, указани на дисплея на уреда:

3. "FILL TANK WITH FRESH WATER" (НАПЪЛНЕТЕ РЕЗЕРВОАРА С ПРЯСНА ВОДА): извадете резервоара за вода (A16) (фиг. 3), отворете капака (A15) (фиг. 4), напълнете до

линията MAX (отбелязана от вътрешната страна на резервоара) с прясна вода (фиг. 5); затворете капака и следователно поставете отново резервоара в седалището (фиг. 6);

4. "INSERT WATER SPOUT" (Поставете струйника за вода): Проверете дали струйникът за топла вода/пара (C6) е поставен на дюзата (A9) (фиг. 7) и поставете отдолу контейнер (фиг. 8) с минимална вместимост от 100 мл.;
5. "WATER CIRCUIT EMPTY, PRESS OK TO START" (ПРАЗНА ВЕРИГА, НАТИСНЕТЕ ОК ЗА СТАРТ": натиснете селектора, съответстващ на "OK ✓" за да потвърдите: уредът приготвя вода от струйника (фиг. 8) и после се изключва автоматично.

В този момент машината за кафе е готова за употреба.

Забележка!

- При първото използване, трябва да се направят 4-5 чаши капучино, преди да се постигне добро качество.
- При първата употреба веригата за вода е празна, поради тази причина, машината може да бъде много шумна: шумът намалява постепенно с напълването на веригата.
- По време на приготвяне на първите 5-6 капучино, е нормално да се чува малко шум от кипене на водата: в последствие шумът ще намалее.
- За по-добра работа на машината, се препоръчва монтиране на омекотяващ филтър (C4), следвайки указанията в раздел "15. Омекотяващ филтър". Ако вашият модел няма включен филтър в доставката, може да го изискате от Оторизирани центровете за Обслужване на De'Longhi.

4. ВКЛЮЧВАНЕ НА УРЕДА

Забележка!

Преди включване на уреда, проверете дали главният прекъсвач (A21) е натиснат (фиг. 2).

При всяко включване, уредът извършва автоматичен цикъл на загряване и изплакване, който не може да бъде прекъснат. Уредът е готов за употреба, едва след приключване на този цикъл.

- За включване на уреда, натиснете бутон  (A7-фиг. 9): на дисплея се появява съобщение "HEATING UP UNDERWAY, PLEASE WAIT" (ЗАГРЯВАНЕ, МОЛЯ, ИЗЧАКАЙТЕ).
- След приключване на загряването, уредът показва друго съобщение: "RINSING UNDERWAY" (Изплакване В ПРОЦЕС); по този начин, освен че става загряване на топлогенератора, уредът започва да пуска топла вода по вътрешните тръби за да се загрее.

Уредът е достигнал температура, когато се появи главния екран (hotstage).

5. ИЗКЛЮЧВАНЕ НА УРЕДА

При всяко изключване на уреда, се извършва автоматично изплакване, което не може да бъде прекъснато.

- За да изключите уреда, натиснете бутон  (A7-фиг. 9).
- На дисплея се появява надпис "TURNING OFF UNDERWAY, PLEASE WAIT": ("В процес на изключване, Моля, изчакайте"): ако е предвидено, уредът извършва промиване и в последствие се изключва (stand-by).

Забележка!

Когато уредът не се използва за дълги периоди от време, изключете уреда от електрическата мрежа:

- първо изключете уреда с натискане на бутон  (фиг. 9);
- натиснете главния прекъсвач (A21), разположен от задната страна на уреда (фиг. 2).

Внимание!

Не натискайте главния прекъсвач, когато уредът е включен.



6. НАСТРОЙКИ НА МЕНЮТО

6.1 Изплакване

С тази функция е възможно да изтече топла вода от струйника за кафе (A8) и от струйника за топла вода (C6), ако е поставен, за да се почисти и загрее вътрешна верига на машината.

Поставете под струйника за кафе и топла вода един съд с минимален капацитет: 100 мл. (фиг. 8).

За активиране на тази функция, направете следното:

1. Натиснете селектора (B2) съответстващ на символа  (B5) за да влезете в менюто;
2. Натиснете селектора в съответствие на  "RINSING" (ИЗПЛАКВАНЕ);
3. След няколко секунди, преди дозатора за кафе и в последствие от струйника за гореща вода (ако е поставен), излиза топла вода, която почиства и затопля вътрешна верига на машината: на дисплея се появява надписа "RINSING UNDERWAY" (ИЗПЛАКВАНЕ В ПРОЦЕС), PLEASE WAIT (МОЛЯ, ИЗЧАКАЙТЕ) и една лента за процес, която се запълва постепенно в процес на подготовката;
4. За да прекъснете изплакването, натиснете селектора за избор, съответстващ на "STOP " (СТОП) или изчакайте автоматичното прекъсване.

Важно!

- За периоди на неизползване повече от 3-4 дни силно се препоръчва, след включването на машината, да се извършат 2/3 промивки преди тя да бъде употребявана;
- Нормално е, след извършването на функцията, да има вода в контейнера за утайка от кафе (A10).

6.2 Отстраняване на котлен камък







Относно инструкциите по почистване от котлен камък, направете справка с раздел "13. Отстраняване на котлен камък".

6.3 Филтър за вода

Относно инструкциите, свързани с монтиране на филтъра (C4), направете справка с раздел "15. Омекоотяващ филтър".

6.4 Стойности на напитки

В този раздел могат да се консултират персонализираните настройки и евентуално да се върне към фабричните настройки всяка отделна напитка.

1. Натиснете селектора за избор (B2) съответстващ на символа  (B5) за да влезете в менюто;
2. Прехвърлете опциите на менюто натискайки селектора за избор, съответстващ на "NEXT>" до визуализиране на  "DRINKS SETTINGS" (НАСТРОЙКИ НА НАПИТКИ);
3. Натиснете селектора съответстващ на  "DRINKS SETTINGS" (НАСТРОЙКИ НА НАПИТКИ): на дисплея се появява панелът на стойностите на първата напитка;
4. На дисплея е отбелязан съответния профил на потребител. Стойностите се визуализират на вертикални ленти: фабричната стойност е обозначена със символа  докато настоящата зададена стойност е обозначена от запълването на вертикалната линия.
5. За да се върнете към меню настройки, натиснете селектора за избор, съответстващ на  "ESC". За да прехвърлите списъка и за да визуализирате напитките, натиснете селектора за избор съответстващ на "NEXT>";
6. За да се върне към фабричните стойности визуализираната напитка на дисплея, натиснете селектора за избор, съответстващ на  "RESET" (РЕСЕТ);
7. "CONFIRM RESET?" (ПОТВЪРЖДАВАНЕ НА РЕСЕТ?): за да потвърдите, натиснете селектора за избор, съответстващ на "OK ✓" (за да анулирате, натиснете стрелката за избор, съответстваща на  "ESC");
8. "SET DEFAULT VALUES" (НАСТРОЕНИ ФАБРИЧНИ СТОЙНОСТИ): натиснете "OK ✓".

Напитката е програмирана отново на фабричните настройки. Продължете с другите напитки, или се върнете към началната страница натискайки 2 пъти стрелката съответстваща на  "ESC".

Важно!







- За да промените напитките от друг профил, върнете се на началната страница, изберете желания профил (B11) и повторете процедурата.

- За да се приведат всички напитки на профила към фабричните настройки, виж параграф “6.12 Фабрични настройки”.

6.5 Автоматично изключване (standby)

Може да се зададе автоматично изключване, така че да може уредът да се изключи след 15 или 30 минути или след 1, 2 или 3 часа при липса на употреба.

За препрограмиране на автоматичното изключване, направете следното:





1. Натиснете селектора (B2) съответстващ на символа  (B5) за да влезете в менюто;
2. Прехвърлете опциите на менюто натискайки селектора за избор, съответстващ на “NEXT>” до визуализиране на “AUTO-OFF” (АВТОМАТИЧНО ИЗКЛЮЧВАНЕ) ;
3. Натиснете селектора за избор съответстващ на “AUTO-OFF” (АВТОМАТИЧНО ИЗКЛЮЧВАНЕ) ;
4. Изберете интервалът от желаното време, натискайки стрелките за избор съответстващи на  (увеличаване) или  (намаляване) на стойността;
5. За да потвърдите, натиснете съответния селектор “OK ”;
6. Натиснете селектора за избор, съответстващ на “ ESC” за да се върнете към началната страница.

Автом.изключване е препрограмирано.

6.6 Енергоспестяване

С тази функция може да се активира или деактивира режим на енергоспестяване. Когато е активирана функцията, тя осигурява по-малка консумация на енергия, съгласно действащите европейски разпоредби.

За деактивиране (или повторно активиране) на режим “енергоспестяване”, направете следното:



1. Натиснете селектора за избор, съответстващ на символа  (B5) за да влезете в менюто;
2. Прехвърлете опциите на менюто натискайки селектора за избор съответстващ на “NEXT>” до визуализиране на “ENERGY SAVING” (ЕНЕРГОСПЕСТЯВАНЕ) ”;
3. Натиснете селектора за избор, съответстващ на “ENERGY SAVING” (ЕНЕРГОСПЕСТЯВАНЕ) за да деактивирате ( OFF) или активирате ( ON) функцията.
4. Натиснете селектора за избор, съответстващ на “ ESC” за да се върнете към началната страница.

На близкия дисплей се появява съответният символ за да посочи, че функцията е била активирана.

6.7 Температура на кафето

Ако желаете да промените температурата на водата за приготвяне на кафе, направете следното:

1. Натиснете селектора за избор (B2) съответстващ на символа  (B5) за да влезете в менюто;





2. Прехвърлете опциите на менюто натискайки селектора за избор съответстващ на “NEXT>” до визуализиране на “ COFFEE TEMPERATURE” (ТЕМПЕРАТУРА НА КАФЕ);
3. Натиснете селектора за избор, съответстващ на “ COFFEE TEMPERATURE” (ТЕМПЕРАТУРА НА КАФЕ) ”: на дисплея (B1) се появяват стойностите, подлежащи на избор (текущата стойност е подчертана);
4. Натиснете селектора за избор, съответстващ на стойността, която желаете да зададете (LOW, MEDIUM, HIGH, MAX) (НИСКА, СРЕДНА, ВИСОКА, МАКСИМАЛНА);
5. Натиснете 2 пъти селектора за избор, съответстващ на “ ESC” за да се върнете към началната страница.

6.8 Твърдост на водата

Относно инструкциите за задаване на твърдостта на водата, направете справка с раздел “14. Програмиране на твърдостта на водата”.





6.9 Избор на език

Ако желаете да промените езика на дисплея (B1), процедирайте по следния начин:

1. Натиснете селектора за избор (B2) съответстващ на символа  (B5) за да влезете в менюто;
2. Прехвърлете опциите на менюто натискайки селектора за избор съответстващ на “NEXT>” до визуализиране на ““SET LANGUAGE”  (Настройка на език);
3. Натиснете селектора за избор съответстващ на “SET LANGUAGE  (ЗАДАЙТЕ ЕЗИК);
4. Натиснете селектора за избор в съответствие на езика, който желаете да изберете (натиснете селектора за избор съответстващ на “NEXT>” за да визуализирате всички налични езици);
5. Натиснете 2 пъти селектора за избор, съответстващ на “ ESC” за да се върнете към началната страница.







6.10 Акустичен сигнал

С тази функция се активира или деактивира звуковият сигнал, издаван от машината, при всяко натискане на иконите и при всяко поставяне/изваждане на приставките: За деактивиране или активиране на звуковия сигнал, направете следното:

1. Натиснете селектора за избор (B2) съответстващ на символа  (B5) за да влезете в менюто;
2. Прехвърлете опциите на менюто натискайки селектора за избор съответстващ на “NEXT>” до визуализиране на “BEEP” (АКУСТИЧЕН СИГНАЛ);
3. Натиснете селектора за избор съответстващ на “BEEP” (АКУСТИЧЕН СИГНАЛ) за деактивиране ( OFF) или активиране ( ON) на функцията;
4. Натиснете селектора за избор, съответстващ на “ ESC” за да се върнете към началната страница.

6.11 Bluetooth

С тази функция се активира или деактивира защитния PIN код за свързване от едно устройство към уреда.

1. Натиснете селектора за избор (B2) съответстващ на символа  (B5) за да влезете в менюто;
2. Прехвърлете опциите на менюто натискайки селектора за избор, съответстващ на "NEXT>" до визуализиране на  "BLUETOOTH";
3. Натиснете селектора за избор, съответстващ на  "BLUETOOTH": на дисплея (B1) се появява идентификационния сериен номер на машината (19 цифри) и един номер от 4 цифри (PIN);
4. Натиснете селектора за избор, за да деактивирате  или да активирате  изискването на PIN код, когато се свързвате чрез Приложението;
5. Натиснете 2 пъти селектора за избор, съответстващ на  "ESC" за да се върнете към началната страница.

Предварително зададеният PIN код в машината е "0000": препоръчва се да се персонализира PIN кода директно от Приложението.





Важно!

Сериенният номер на уреда, който може да се визуализира във вътрешността на функцията "Bluetooth", ви позволява да идентифицирате с точност машината в момента, в който се създава връзка с Приложението.

6.12 Фабрични стойности





С тази функция се възстановяват всички настройки от менюто и всички настройки на количества, връщайки се към фабричните настройки (без езика, който остава този, вече настроен).

За възстановяване на фабричните стойности, направете следното:

1. Натиснете селектора (B2) съответстващ на символа  (B5) за да влезете в менюто;
2. Прехвърлете опциите на менюто натискайки селектора за избор съответстващ на "NEXT>" до визуализиране на  "DEFAULT VALUES" (ФАБРИЧНИ НАСТРОЙКИ);
3. Натиснете селектора, съответстващ на  "DEFAULT VALUES" (ФАБРИЧНИ СТОЙНОСТИ): дисплеят (B1) визуализира "RESET DEFAULT VALUES?" (НАСТРОЕНИ ФАБРИЧНИ СТОЙНОСТИ?): натиснете селектора, съответстващ на "OK✓" за потвърждение (или натиснете селектора, съответстващ на  "ESC" за да анулирате операцията);
4. "НАСТРОЕНИ ФАБРИЧНИ СТОЙНОСТИ": натиснете селектора за избор съответстващ на "OK✓" за да потвърдите;
5. Натиснете селектора за избор, съответстващ на  "ESC" за да се върнете към началната страница.





6.13 Статистики

С тази функция се визуализират статистическите данни на машината. За визуализирането им, направете следното:

1. Натиснете селектора (B2) съответстващ на символа  (B5) за да влезете в менюто;
2. Прехвърлете опциите на менюто натискайки селектора за избор съответстващ на "NEXT>" до визуализиране на  "STATISTICS" (СТАТИСТИКИ);
3. Натиснете селектора за избор съответстващ на  "STATISTICS" (СТАТИСТИКИ) и проверете всички статистически данни прехвърляйки менюто със селектора за избор съответстващ на "NEXT>";
4. Натиснете 2 пъти  "ESC": уредът се връща към началната страница.

6.14 Персонализиране на профил





За да персонализирате иконата на профила, процедирайте по следния начин:

1. Натиснете селектора за избор (B2) съответстващ на символа  (B5) за да влезете в менюто;
2. Прехвърлете натискайки селектора за избор съответстващ на "NEXT>" до визуализиране на  "COSTUMISE PROFILE" (персонализация на профил);
3. Натиснете селектора за избор съответстващ на  "COSTUMISE PROFILE" (персонализация на профил);
4. Натиснете селектора за избор в съответствие на иконата, която желаете да изберете (натиснете селектора за избор съответстващ на "NEXT>" за да визуализирате всички налични икони);
5. Натиснете 2 пъти селектора за избор, съответстващ на  "ESC" за да се върнете към началната страница.

7. ПРИГОТВЯНЕ НА КАФЕ

7.1 Избор на вкуса на кафето

Изберете от началната страница желаня вкус натискайки селектора за избор, (B2) съответстващ на "AROMA" (АРОМА) (B10):





	(виж "7.4 Приготвяне на кафе с предв. смляно кафе")
	EXTRA LIGHT AROMA (много слабо)
	LIGHT (слабо)
	MEDIUM

	STRONG (силно)
	EXTRA STRONG AROMA (много силно)
	Персонализиран (ако е програмиран) / Стандартен

След приготвянето, настройката на вкуса се връща на стойността .

7.2 Избор на количество на кафе в чашата

Изберете от началната страница желаното количество кафе в чашата, натискайки селектора за избор, (B2) съответстващ на "QUANTITY" (КОЛИЧЕСТВО) (B11):

	SMALL SIZE (МАЛКО)
	MEDIUM SIZE (СРЕДНО)
	LARGE SIZE (ГОЛЯМО)
	X-LARGE SIZE (МНОГО ГОЛЯМО)
	Персонализиран (ако е програмиран) / Стандартен

След приготвянето, настройката на количеството се връща на стойността .

7.3 Приготвяне на кафе, използвайки кафе на зърна

Внимание!

Да не се използва незряло, карамелизирано или захаросано кафе на зърна, тъй като то може да се полепи по мелачката за кафе, което ще я направи неизползваема.

1. Поставете кафе на зърна в съответния контейнер (A3) (фиг. 11);
2. Поставете чашата под струйника за кафе (A8);
3. Сnižете струйника за да го доближите, колкото е възможно по-близо до чашата (фиг. 12): по този начин се постига по-добър каймак;
4. Изберете желаното кафе:

С директен избор:

- ESPRESSO (B14)
- COFFEE (B15)
- LONG (B16)

Може да се избере от меню "избор на напитки" (B3):

- DOPPIO+ (ДВОЙНО+)
 - 2X ESPRESSO (ЕСПРЕСО)
5. Приготвянето започва и на дисплея (B1) се появява изображението на избраната напитка и една

линия за процеса, която се запълва с напредване на приготвянето.

Забележка:

- Възможно е да пригответе едновременно 2 чаши ESPRESSO, натискайки също селектора за избор, съответстващ на "2X"  по време на приготвянето на 1 ESPRESSO (изображението остава визуализирано за няколко секунди в началото на приготвянето).
- Докато машината приготвя кафе, приготвянето може да се спре по всяко време чрез натискане на селектора за избор (B2) съответстващ на "STOP X" (СТОП).
- Веднага след приключване на приготвянето, ако желаете да увеличите количеството кафе в чашата, е достатъчно да натиснете селектора за избор (B2), съответстващ на "EXTRA +" (ЕКСТРА): след достигане на желаното количество, натиснете селектора за избор, съответстващ на "STOP X" (СТОП).

След приключване на приготвянето, уредът е готов отново за употреба.

Забележка!

- По време на употреба, на екрана се появяват някои съобщения (FILL TANK (НАПЪЛНЕТЕ РЕЗЕРВОАРА), (EMPTY GROUNDS CONTAINER) ИЗПРАЗНЕТЕ КОНТЕЙНЕРА ЗА УТАЙКА, И Т.Н.), чието значение е представено в раздел "17. Съобщения, визуализирани на дисплея".
- За да пригответе по-топло кафе, направете справка с параграф "7.6 Съвети за по-топло кафе".
- Ако кафето изтича на капки или много бързо с малък каймак или пък е много студено, прочетете съветите в параграф и в параграф "7.5 Регулиране на кафемелачка" и в раздел "18. Отстраняване на проблеми".
- Приготвянето на всяко едно кафе подлежи на персонализиране (виж раздели "10. Персонализиране на напитките" и "11. Запомняване на собствен профил").
- Ако режим "Energy saving" (Енергоспестяване) е активиран, приготвянето на първото кафе може да изисква няколко секунди изчакване

7.4 Приготвяне на кафе с предв. смляно кафе

Внимание!

- Никога не поставяйте предв. смляно кафе при спряна машина, за да не се разнесе отвътре по машината и да я замърси. В този случай, машината може да се повреди.
- Никога не поставяйте повече от 1 мярка запълнена до ръба (C2), това може да замърси машината отвътре или да запуши фунията (A4).
- При използване на предв. смляно кафе, може да се приготвя само една чаша кафе в даден момент.

1. Натиснете селектора за избор, (B2) съответстващ на "AROMA" (АРОМА) (B10) докато дисплеят (B1) визуализира "☕" (смяляно).
2. Отворете капака на фунията на предв. смяляно кафе (A2).
3. Проверете дали фунията (A4) е запушена, след това поставете една пълна мярка предв. смяляно кафе (фиг. 13).
4. Поставете една чаша под дюзите на струйника за кафе (A8) (фиг. 12).
5. Изберете желаното кафе:

С директен избор:

- ESPRESSO (B14)
 - COFFEE (B15)
 - LONG (B16)
6. Приготвянето започва и на дисплея се появява изображението на желаната напитка и една линия за процеса, която се запълва с напредване на приготвянето.

Забележка:

- Докато машината приготвя кафе, приготвянето може да се спре по всяко време чрез натискане на селектора за избор (B2) съответстващ на "STOP X" (СТОП).
- Веднага след приключване на приготвянето, ако желаете да увеличите количеството кафе в чашата, е достатъчно да натиснете селектора за избор (B2), съответстващ на "EXTRA +" (ЕКСТРА): след достигане на желаното количество, натиснете селектора за избор, съответстващ на "STOP X" (СТОП).

След приключване на приготвянето, уредът е готов отново за употреба.

Внимание! Приготвяйки кафе LONG (ДЪЛГО):

По средата на приготвянето се появява съобщение "ADD PRE-GROUND COFFEE, MAXIMUM ONE MEASURE (ВЪВЕДЕТЕ ПРЕДВ. СМЯЛЯНО КАФЕ, МАКСИМУМ ЕДНА МЕРИТЕЛНА ЛЪЖИЦА)". Следователно поставете равна лъжичка предв. смяляно кафе и натиснете селектора за избор, съответстващ на "OK ✓".

Важно!

- По време на употреба, на екрана се появяват някои съобщения (FILL TANK (НАПЪЛНЕТЕ РЕЗЕРВОАРА), (EMPTY GROUNDS CONTAINER) ИЗСИПЕТЕ КОНТЕЙНЕРА ЗА УТАЙКА, и т.н.), чието значение е представено в раздел 17. Съобщения, визуализирани на дисплея".
- За да се постигне приготвяне на по-топло кафе, консултирайте параграф "7.6 Съвети за по-топло кафе".
- Ако режим "Енергоспестяване" е активиран, приготвянето на първото кафе може да изисква няколко секунди изчакване.

7.5 Настройка на кафемелачката

Поне в началото, не се налага регулиране на смилането на кафе, предвид, че то е предварително зададено, за да се постигне правилно изтичане на кафето.

Независимо от това, ако след приготвянето на първите кафета, се забележи много бързо или много бавно изтичане (на капки), се налага извършване на корекция, с регулатора за настройка на степента на смилане (A5 - фиг. 10).

Забележка!

Ръкохватката за настройка трябва да се завърта, само когато кафемелачката работи в началната фаза на приготвяне на напитките с кафе.



Когато кафето изтича много бавно или въобще не изтича, завъртете по посока на часовниковата стрелка, с една степен към цифрата 7.

За получаване на по-пълно изтичане на кафе и за по-добър каймак, завъртете

в посока, обратна на часовниковата стрелка с една степен към позиция 1 (не повече от една степен на завъртане в даден момент, в противен случай кафето може да изтича на капки).

Ефектът от тази промяна настъпва едва след приготвяне на 2 последователни кафета. Ако след тези промени не се постигне желаният резултат, трябва да се повтори корекцията, като се завърти регулатора с още една степен.

7.6 Съвети за по-топло кафе

За приготвяне на по-топло кафе, ви препоръчваме:

- извършете цикъл на изплакване, като изберете функцията "Rinsing" (Изплакване) в менюто за програмиране (параграф "6.1 Изплакване (☕)");
- да загреете чашите с топла вода (използвайте функцията топла вода, виж раздел "9. Приготвяне на топла вода");
- увеличете температурата на кафето в меню настройки "☞" (B5) (параграф "6.7 Температура на кафе (☞)").

8. ☞ ПРИГОТВЯНЕ НА ТОПЛИ НАПИТКИ С МЛЯКО

Забележка!

- За да се избегне приготвянето на кафе с малко пяна или с големи мехури, почиствайте винаги капака на контейнера за мляко (D2) и дюзата за топла вода (A9), както е описано в параграфи "8.4 Почистване на контейнера за мляко след всяка употреба", "12.10 Почистване на контейнера за мляко" и "12.11 Почистване на струйника за топла вода/пара".

8.1 Напълнете и поставете контейнера за мляко

1. Свалете капака (D2) (фиг. 14);
2. Напълнете контейнера за мляко (D3) с достатъчно количество мляко, не надвишавайте нивото MAX, обозначено на контейнера (фиг. 15). Имайте предвид, че всяко обозначение от страни на контейнера, отговаря на около 100 мл. мляко;

Забележка!

- За да се постигне по-плътна и богата пяна, е необходимо да се използва обезмаслено мляко или частично обезмаслено мляко при температура от хладилника (около 5°C).
 - Ако режим "Енергоспестяване" е активиран, приготвянето на напитката може да изисква няколко секунди изчакване.
3. Проверявайте дали тръбата за засмукване на млякото (D4) е поставена добре на съответното предвидено място, на дъното на капака на контейнера (фиг. 16);
 4. Поставете отново капака на контейнера за мляко;
 5. Ако е наличен, измъкнете струйника за топла вода/пара (C6) (фиг. 17);
 6. Закачете, натискайки докрай контейнера за мляко (D) към дюзата (A9) (фиг. 18): машината издава акустичен сигнал (ако е активирана функцията "Беер" - акустичен сигнал).
 7. Поставете достатъчно голяма чаша под дюзите на струйника за кафе (A8) и под тръбата за приготвяне на мляко на пяна (D5); настройте дължината на тръбата за изтичане на мляко, за да я приближите до чашата, като просто я издърпате надолу (фиг. 19).
 8. Следвайте указанията, представени по-долу за всяка отделна функция.

8.2 Регулирайте количеството пяна

Със завъртане на регулатора за пяна (D1), се избира количеството пяна, което изтича по време на приготвяне на напитки с мляко.

Позиция на регулатора	Описание	Препоръчва се за...
	NO FROTH (БЕЗ ПЯНА)	HOT MILK (ТОПЛО МЛЯКО) (без пяна) CAFFELATTE (/ МЛЯКО С КАФЕ)
	MIN FROTH (мин. количество пяна)	LATTE MACCHIATO (ЛАТЕ МАКЯТО) FLAT WHITE (МЛЯКО БЕЗ ПЯНА)

	MAX FROTH (макс. количество пяна)	CAPPUCCINO/ CAPPUCCINO+ / CAPPUCCINO MIX / ESPRESSO MACCHIATO / HOT MILK (ТОПЛО МЛЯКО) (frothed) (с пяна)
--	-----------------------------------	---

8.3 Автоматично приготвяне на напитки на млечна основа

1. Напълнете и поставете контейнера за мляко (D), както е описано по-горе.
2. изберете желаната напитка:

С директен избор:

- CAPPUCCINO (B10)
- LATTE MACCHIATO (B11)
- MILK (топло мляко) (B12)

Може да се избере от меню "Избор на напитки" (B3):

- CAPPUCCINO+ (КАПУЧИНО+)
- CAPPUCCINO MIX (КАПУЧИНО МИКС)
- CAFFELATTE
- FLAT WHITE (МЛЯКО БЕЗ ПЯНА)
- ESPRESSO MACCHIATO (ЕСПРЕСО МАКЯТО)

3. На дисплея (B1) машината препоръчва да се завърти регулатора на пяна (D1) според количеството пяна, предвидено в оригиналната рецепта: следователно завъртете регулатора, разположен върху капака на контейнера за мляко (D2).
4. След няколко секунди, уредът започва автоматично приготвянето и на дисплея се появява изображение на избраната напитка и една линия за процес, която се запълва с напредване на приготвянето.

Важно: общи напътствия за приготвяне на всички напитки на млечна основа

- "ESC": натиснете, ако желаете да прекъснете изцяло приготвянето и да се върнете на началната страница.
- "STOP X": натиснете за да прекъснете приготвянето на мляко или на кафе и да преминете към следващото приготвяне (ако е предвидено) за да завършите напитката.
- Веднага след приключване на приготвянето, ако желаете да увеличите количеството кафе в чашата, натиснете "EXTRA +".
- Приготвянето на всяка една напитка с мляко подлежи на персонализиране (виж раздели "10. Персонализиране на напитките" и "11. Запомняване на собствен профил").
- Не оставяйте за дълго време контейнера с млякото извън хладилника: колкото повече се покачва темпе-

ратурата на млякото (идеална 5°C), толкова повече се влошава качеството на пяната.



След приключване на приготвянето, уредът е готов отново за употреба.

8.4 Почистване на контейнера за мляко след всяка употреба

След всяка употреба на функциите мляко се визуализира запитването "TURN FROTH DIAL TO CLEAN POSITION" (ЗАВЪРТЕТЕ БУТОНА В ПОЗИЦИЯ CLEAN (ПОЧИСТВАНЕ)) и е необходимо да се пристъпи към почистването на капака за разпенване на мляко:

1. Оставете поставен контейнера за мляко (D) в машината (не е необходимо да се изпразва контейнера за мляко);
2. Поставете чаша или друг съд под тръбата за изтичане на мляко на пяна (фиг. 21);
3. Завъртете регулатора за пяна (D1) върху "CLEAN" (фиг. 20); дисплеят (B1) визуализира "CLEANING UNDERWAY RECIPIENT UNDER SPOUT (В ПРОЦЕС ПОЧИСТВАНЕ, КОНТЕЙНЕР ПОД СТРУЙНИКА)" заедно с една лента, която се запълва постепенно с извършване на почистването. Почистването спира автоматично;
4. Завъртете ръкохватката за регулиране на една от позициите за пяна;
5. Свалете контейнера за мляко и почиствайте винаги дюзата за пара (A9) с гъбичка (фиг. 22).

Важно!

- Когато трябва да се приготвят повече чаши с напитки на базата на мляко, извършете почистване на контейнера за мляко, след последното приготвяне. За да се пристъпи към следващо приготвяне, когато се появи съобщение за функцията CLEAN (ПОЧИСТВАНЕ), натиснете селектора, съответстващ на  "ESC".
- Ако почистването не се извърши, на дисплея се появява символът  за да напомни, че е необходимо да се пристъпи към почистване на контейнера за мляко.
- Контейнерът с мляко може да се съхранява в хладилника.
- В някои случаи, за извършване на почистване, трябва да се изчака загряването на машината.

9. ПРИГОТВЯНЕ НА ТОПЛА ВОДА

1. Проверете дали струйникът за топла вода (C6) е закачен правилно към дюзата за топла вода (A9);
2. Поставете контейнер под струйника (по-близо за да се избегнат пръски);
3. Натиснете селектора (B2) съответстващ на символа  (B3) за да влезете в менюто;
4. Натиснете дисплея в съответствие на символа "NEXT>" до визуализиране на "HOT WATER" (ТОПЛА ВОДА);

5. Натиснете селектора в съответствие на "HOT WATER" (ТОПЛА ВОДА). На дисплея (B1) се появява съответната икона и една линия за процес, която се запълва постепенно с напредване на приготвянето;
6. Машината подава топла вода и след това спира подаването автоматично. За ръчно спиране на подаването на топла вода натиснете селектора за избор, съответстващ на "STOP X" (СТОП).

Важно!

- Ако режимът "Energy saving" (Енергоспестяване) е активиран, при приготвянето на топла вода може да изисква няколко секунди изчакване.
- Приготвянето на топла вода подлежи на персонализиране (виж раздели "10. Персонализиране на напитките" и "11. Запомняване на собствен профил").

10. ПЕРСОНАЛИЗИРАНЕ НА НАПИТКИТЕ

Вкус (за напитките, за които е предвидено) и количество, за напитките които могат да бъдат персонализирани.

1. Уверете се, че е активиран профила (B4) за които желаете да персонализирате напитката: следователно е възможно да се изберат напитките "MY" за всеки един от 3 профила ;
2. От началната страница, натиснете селектора за избор (B2) съответстващ на  " (B6);
3. Изберете напитката, която желаете да персонализирате (както напитки с директен избор или в меню напитки -B3) за получаване на достъп до персонализираните екрани: трябва да бъдат поставени съответните аксесоари;
4. (Само напитки на основа на кафе) "CHOOSE COFFEE AROMA" (ИЗБОР НА ВКУС НА КАФЕ): Изберете желания вкус натискайки стрелките за избор съответстващи на "-" или "+" и натиснете селектора за избор, съответстващ на "OK✓";
5. "COFFEE QUANTITY (OR WATER), STOP TO SAVE", (КОЛИЧЕСТВОТО КАФЕ (ИЛИ ВОДА), СТОП ЗА ЗАПАЗВАНЕ): Приготвянето започва и уредът предлага екрана за персонализиране на дължината, представен от една вертикална лента. Звездата близо до лентата представя дължината, зададена към момента.
6. Когато дължината достигне до минималното количество, подлежащо на програмиране, на дисплея (B1) се появява "X STOP" (СТОП).
7. Натиснете селектора на съответстващ на "STOP X" (СТОП) когато в чашата се достигне желаното количество.

8. "SAVE NEW SETTINGS?" (ЖЕЛАЕТЕ ЛИ ДА ЗАПАЗИТЕ НОВИТЕ СТОЙНОСТИ?): Натиснете селектора за избор съответстващ на "OK✓" за да запазите (или селектора за избор съответстващ на  ESC за да анулирате).

Уредът потвърждава, дали стойностите са били запазени или не (въз основа на предходния избор): натиснете селектора за избор, съответстващ на "OK✓".

Уредът се връща към началната страница.

Важно!



- **Приготвяне на напитки на млечна основа:** запамятава се вкуса на кафето и в последствие се запамятават по отделно количествата на мляко и кафе;
- **Топла вода:** уредът пуска топла вода: натиснете селектора за избор, (B2), съответстващ на "STOP X" (СТОП) за да запаметите желаното количество.
- Възможно е да се персонализират напитките, като се свържете към DeLonghi Coffee Link App.
- Възможно е да се излезе от програмирането " ESC": стойностите няма да бъдат запазени.

Таблица на количество напитки		
Напитка	Стандартно количество	Количество, подлежащо на програмиране
ESPRESSO (ЕСПРЕСО)	40 ml	20-80 ml
LONG (ДЪЛГО)	160 ml	115-250 ml
COFFEE (КАФЕ)	180 ml	100-240 ml
DOPPIO + (ДВОЙНО+)	120 ml	80-180 ml
HOT WATER (ТОПЛА ВОДА)	250 ml	20-420 ml

11. ЗАПАМЕТЯВАНЕ НА СОБСТВЕН ПРОФИЛ

С този уред е възможно да се запамятат 3 различни профила, всеки един от които е свързан към една различна икона. Във всеки профил се поддържат в паметта персонализациите на АРОМА (АРОМА) и ДЪЛЖИНАТА на напитките "МУ" (виж раздел "10. Персонализиране на напитки ") и редът, в който се визуализират всички напитки е въз основа на честотата на избиране.

За да изберете или влезете в един профил, натиснете върху профила, използван в момента (B4): натиснете селектора за избор (B2) в съответствие на символа "NEXT>" до визуализиране на желания профил и го натиснете.

Важно!

- Профил " GUEST" (ГОСТ): избирайки този профил, е възможно да се приготвят напитки с фабричните настройки. Функцията  не е активирана.
- Възможно е да промените името на вашия профил, като се свържете към DeLonghi Coffee Link App. (ще бъдат визуализирани само първите 3 знака).
- За да персонализирате иконата на профила, консултирайте параграф "6.14 Персонализиране на профил".

12. ПОЧИСТВАНЕ

12.1 Почистване на машината

Следните части на машината, трябва да се почистват периодично:

- вътрешна верига на машината;
- контейнер за утайка от кафе (A10);
- ваничка за събиране на капки (A14), ваничката за събиране на конденз (A22) и решетката на ваничката (A13);
- резервоар за вода (A16);
- крайници за приготвяне на кафе (A8);
- фуния за въвеждане на предв. смляно кафе (A4);
- инфузор (A19), достъпен след отваряне на люка за обслужване (A18);
- контейнер за мляко (D);
- дюза за топла вода (A9);
- контролен панел (B).

Внимание!

- За почистването на машината не използвайте разтворители, абразивни почистващи препарати или спирт. Със супер автоматизираните машини De'Longhi не се налага употреба на химически добавки при почистването на машината.
- Нито една част на уреда не може да се мие в миялна машина, с изключение на решетката на ваничката (A13) и контейнера за мляко (D).
- Не използвайте метални предмети за премахване на налепите или остатъците от кафе, тъй като това може да надраска металните или пластмасови повърхности.

12.2 Почистване на вътрешната верига на машината

За периоди на неизползване над 3/4 дни, горещо се препоръчва, преди да се използва, да се включи и да се приготви:

- 2/3 изплаквания, като изберете функцията "Rising" ("Изплакване") (параграф "6.1 Изплакване ");
- гореща вода за няколко секунди (раздел "9. Приготвяне на топла вода").

Важно!

Нормално е, след извършването на почистване, да има вода в контейнера за утайка от кафе (A10).

12.3 Почистване на контейнера за утайка от кафе

Когато на дисплея (B 1) се появи надписа "EMPTY GROUNDS CONTAINER" (изпразнете контейнера за утайка), трябва той да се изпразни и почисти. Докато не се почисти контейнера за утайка (A10), машината не може да приготвя кафе. Устройството сигнализира необходимостта от изпразване на контейнера, въпреки че той не е пълен, ако са изминали 72 часа след първото приготвяне (за да може отброяването на 72 часа да се извърши правилно, устройството не трябва да се изключва от главният бутон - A21).

Внимание! Опасност от изгаряне

При приготвяне на няколко напитки капучино една след друга, металната поставка за чаши (A11) се затопля. Изчакайте да изстине, преди да я пипате и я хващайте само за предната част.

За извършване на почистването (при включена машина):

- Извадете ваничката за събиране на капки (A14) (фиг. 23), изпразнете я и я почистете.
- Изпразнете и старателно почистете контейнера за утайката от кафе (A10), като внимавате да се отстранят всички остатъци, които може да са се насложени върху дъното: четката от комплекта (C5) е оборудвана с шпакла, подходяща за тази операция.
- Проверете ваничката за конденз (A22) (червена на цвят) и ако е пълна я изпразнете.

Внимание!

При изваждане на ваничката за събиране на капки, е задължително винаги да се изпразва контейнера за утайка от кафе, дори и когато не е пълен до горе. Ако не извършите тази операция, при приготвянето на следващите кафета, контейнерът за утайка от кафе може да се напълни повече от предвиденото и по този начин да доведе до запушване на машината.

12.4 Почистване на ваничката за събиране на капки и почистване на конденз

Внимание!

Ваничката за събиране на капки (A14) има плаващ индикатор (A12) (червен на цвят) за нивото на съдържаната вода (фиг. 24). Преди същия да започне да се показва от ваничката за поставяне на чаши (A11), трябва да изпразните ваничката и я почистете, в противен случай, водата може да прелее и да повреди машината, плота за поставяне или околната зона.

За да извадите ваничката за събиране на капки, процедурата е следва:

1. Извадете ваничката за събиране на капки и контейнера за утайка от кафе (A10) (фиг. 23);
2. Отстранете поставката за чаши (A11), решетката на ваничката (A13), след това изпразнете ваничката за събиране на капки и контейнера за утайка от кафе и измиете всички компоненти.
3. Проверете ваничката за събиране на конденз, червена на цвят (A22) и ако е пълна я изпразнете;
4. Поставете отново ваничката за събиране на капки, заедно с решетката и контейнера за утайка от кафе.

12.5 Почистване на машината отвътре

Опасност от токов удар!

Преди извършване на някаква операция по почистване на вътрешните части, машината трябва да се изключи (виж "5. Изключване на уреда") и да бъде изключена от електрическата мрежа. Никога не потапяйте машината във вода.

1. Проверявайте редовно (приблизително един път на месец) дали не е замърсена вътрешността на машината (достъпна след изваждане на ваничката за събиране на капки - A14). Ако е необходимо, отстранете остатъците от кафе с четката, включена в доставката (C5) и една гъбичка.
2. Почистете всички наслагвания с прахосмукачка (фиг. 25).

12.6 Почистване на резервоара за вода

1. Почиствайте редовно (поне веднъж в месеца) и при всяка смяна на омекотяващия филтър (C4) (ако е предвиден), резервоара за вода (A16) с влажна кърпа и с малко мек почистващ препарат: почистете старателно преди пълнене и поставете отново резервоара;
2. Свалете филтъра (ако е наличен) и го изплакнете с течаща вода;
3. Поставете филтъра (ако е предвиден), напълнете резервоара с прясна вода и поставете отново резервоара;
4. (Само за модели с омекотяващ филтър) Пригответе около 100 мл топла вода, за да активирате филтъра.

12.7 Почистване на дюзите на струйника за кафе

1. Почиствайте редовно дюзите за изтичане на кафе (A8), като използвате гъба или кърпа (фиг. 26A);
2. Проверете дали отворите на струйника за кафе са запушени. Ако се налага отстранете остатъците от кафе, с помощта на клечка за зъби (фиг. 26B).

12.8 Почистване на фунията за въвеждане на смляно кафе

Проверявайте периодично (поне веднъж в месеца) дали фунията за поставяне на предв.смляно кафе (A4) е запушена

на. Ако се налага, отстранете остатъците от кафе с четката (C5), включена в доставката.

12.9 Почистване на инфузора

Инфузорът (A19) трябва да се почиства поне веднъж на месец.

Внимание!

Инфузорът не може да се изважда, когато машината е включена.

1. Проверете дали машината е изпълнила правилно изключването (виж раздел "5. Изключване на уреда");
2. Извадете резервоара за вода (A16) (фиг. 3);
3. Отворете люка на инфузора (A18) (фиг. 27) разположен от дясната страна;
4. Натиснете навътре двата цветни бутона за откачване и едновременно с това издърпайте инфузора навън (фиг. 28);
5. Потопете инфузора за около 5 минути във вода, след което го изплакнете под течаща вода;

Внимание!

ИЗПЛАКВАЙТЕ САМО С ВОДА

Без почистващи препарати - Без миялни машини

Почиствайте инфузора без да използвате почистващи препарати, тъй като те могат да го повредят.

6. С помощта на четката (C5), почистете наличните остатъци от кафе от седалището на инфузора, видими от люка на инфузора;
7. След почистването, поставете отново инфузора, като го пхнете в приставката (фиг. 29); натиснете върху надписа PUSH (НАТИСНИ) докато чуете щракване на езичето;

Забележка!

Ако е трудно поставянето на инфузора, трябва (преди поставянето) да го нагласите на правилния размер, като го натиснете едновременно в долната и горната страна, както е показано на фиг. 30.

8. След поставянето, проверете дали двата цветни бутона са изскочили навън (фиг. 31);
9. Затворете люка за обслужване на инфузора;
10. Поставете отново резервоара за вода.

12.10 Почистване на контейнера за мляко

За да се поддържа ефикасно устройството за разпенване на мляко, почиствайте контейнера за мляко (D), както е описано по-долу, на всеки два дни:

1. Свалете капака (D2);
2. Извадете тръбата за изтичане на мляко (D5) и тръбата за засмукване (D4) (фиг. 33);

3. Въртете по посока обратна на часовниковата стрелка регулатора за пяна (D1) до позицията "INSERT (ПОСТАВИ)" (фиг. 33) и го измъкнете нагоре;

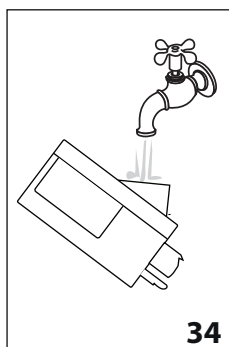
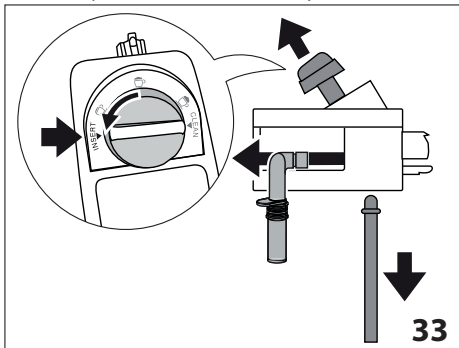

4. Измийте внимателно всички компоненти с топла вода и деликатен почистващ препарат. **Възможно е да се мият в миялна машина всички компоненти, като се поставят върху горния кош на миялната машина.**

Обърнете специално внимание, дали върху улея и върху каналчето, разположено под ръкохватката (фиг.

- 32), няма налични остатъци от мляко: евентуално остържете каналчето с клечка за зъби;
5. Изплакнете отвътре седалището на регулатора за пяна с течаща вода (фиг. 34);
6. Проверете също дали тръбата за засмукване и тръбата за приготвяне да не са запушени със остатъци от мляко;
7. Монтирайте отново ръкохватката, като я поставите така, че да съвпада с надписа "INSERT (ПОСТАВИ)", тръбата за подаване и тръбата за засмукване на млякото;
8. Поставете отново капака на контейнера за мляко (D3).

12.11 Почистете дюзата за топла вода/пара

Почистете дюзата (A9) след всяко приготвяне на мляко с една гъба, отстранете остатъците от мляко от уплътненията (фиг. 22).

13. ОТСТРАНЯВАНЕ НА КОТЛЕН КАМЪК

Внимание!

- Преди употреба, прочетете инструкциите и етикета на препарата за отстраняване на котлен камък, посочени

върху опаковката на самия препарат за отстраняване на котлен камък.

- Препоръчва се използване само на препарат за почистване на котлен камък De'Longhi. Използването на неподходящи препарати за отстраняване на котлен камък и нередовно почистване, може да доведе до дефекти, непокрити от гаранция на производителя.

Отстранете котления камък на машината, когато на дисплея (B1) се появи "DESCALING NEEDED" (НЕОБХОДИМО ОТСТРАНЯВАНЕ НА КОТЛЕН КАМЪК) - PRESS OK TO START (ОК ЗА СТАРТ) (~45min) : ако желаете да пристъпите веднага към отстраняването на котления камък, натиснете съответния селектор за избор (B2) "OK✓" и следвайте операциите от точка 3.

За да отложите отстраняването на котления камък за друг момент, натиснете селектора за избор (B2), съответстващ на "↶ ESC": на дисплея символът  напомня, че е необходимо да се извърши отстраняване на котлен камък. (Съобщението ще бъде представяно при всяко включване). За да влезете в менюто за отстраняване на котлен камък:

1. Натиснете селектора за избор, (B2) съответстващ на символа  (B5) за да влезете в менюто;

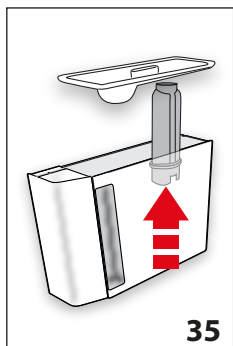

2. Натиснете селектора в съответствие на "DESCALE"  (отстраняване на котлен камък) и следвайте инструкциите на дисплея;

3. "REMOVE WATER SOFTENER FILTER" ("ОТСТРАНЕНЕ ФИЛТЪРА ЗА ВОДА" (фиг. 35); измъкнете резервоара за вода (A16), отстранете филтъра за вода (C4) (ако е наличен), изпразнете резервоара за вода. Натиснете селектора на дисплея, съответстващ на "NEXT>";

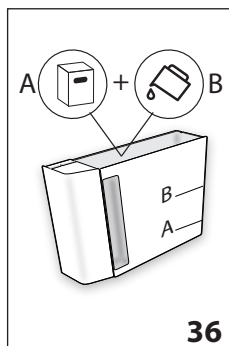

4. "DESCALER (LEVEL A) AND WATER (LEVEL B)" (ПРЕПАРАТ ЗА ОТСТРАНЯВАНЕ НА КОТЛЕН КАМЪК (НИВО А) И ВОДА (НИВО В)) (фиг. 36); Налейте в резервоара за вода препарат за отстраняване на котлен камък до

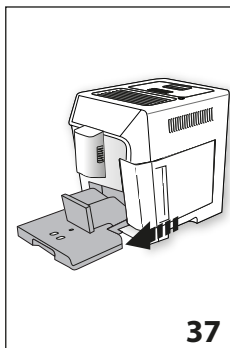

ниво А (отговарящо на една опаковка от 100 мл) отбелязано от вътрешната страна на резервоара; след това допълнете вода (един литър) до достигане на нивото В; поставете отново резервоара за вода. Натиснете селектора съответстващ на "NEXT>";

5. "empty DRIP TRAY" (изпразнете ВАНИЧКАТА ЗА СЪБИРАНЕ НА КАПКИ) (фиг. 37);
6. Отстранете, изпразнете и поставете отново ваничката за събиране на капки (A14) и контейнера за утайка (A10). Натиснете селектора на дисплея, съответстващ на "NEXT>";
7. "Position 2L CONTAINER, OK TO START" (ПОЗИЦИОНИРАЙТЕ СЪД 2L, ОК ЗА ДА ЗАПОЧНЕТЕ):

Поставете под струйника за топла вода (C6) и под струйника за кафе (A8) един празен съд с минимален капацитет от 2 литра (фиг. 8);

Внимание! Опасност от изгаряне

От струйника за топла вода и от струйника за кафе изтича топла вода, съдържаща киселини. Обърнете внимание да не влизате в контакт с тази течност.

8. Натиснете селектора за избор, съответстващ на "OK✓" за да потвърдите въвеждането на разтвора за отстраняване на котлен камък. На дисплея се визуализира "DESCALING UNDERWAY, PLEASE WAIT" (В ПРОЦЕС НА ОТСТРАНЯВАНЕ НА КОТЛЕН КАМЪК, МОЛЯ, ИЗЧАКАЙТЕ): програмата за отстраняване на котлен камък се активира и разтворът за отстраняване на котлен камък изтича, както от струйника за топла вода/пара, така и от дюзата за кафе, като извършва автоматично на интервали, поредица от изплаквания, за да отстрани остатъците от котлен камък от вътрешността на машината;

След около 25 минути, уредът прекъсва отстраняването на котлен камък;

9. "RINSE AND FILL WATER TANK AND FILL TANK WITH FRESH WATER UP TO MAX LEVEL" (ИЗПЛАКНЕТЕ И НАПЪЛНЕТЕ С ВОДА ДО НИВО MAX) (фиг. 5): уредът сега е готов за един процес на изплакване с прясна вода. Изпразнете контейнера, използван за събиране на разтвора за отстраняване на котлен камък, извадете резервоара за вода, изпразнете го, изплакнете го с течаща вода, напълнете го до ниво MAX с прясна вода и го поставете в машината;

10. "PLACE 2L CONTAINER UNDER SPOUTS, OK TO START RINSING" (ПОЗИЦИОНИРАЙТЕ СЪД 2L, ОК ЗА ДА ЗАПОЧНЕ ИЗПЛАКВАНЕТО: Поставете изпразнен контейнера, използван за събиране на разтвора за отстраняване на котлен камък под струйника за кафе и струйника за топла вода (фиг. 8) и натиснете селектора за избор, съответстващ на "OK ✓";
11. Топлата вода изтича първа от струйника за кафе и в следствие от струйника за топла вода и дисплей визуализира "RINSING UNDERWAY" (ИЗПЛАКВАНЕ В ПРОЦЕС);
12. Когато водата в резервоара свърши, изпразнете съда, използван за събиране на водата от промиване;

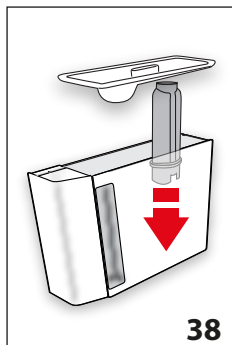

13. (Ако филтърът е инсталиран) "INSERT FILTER INTO ITS HOUSING" (ПОСТАВЕТЕ ФИЛТЪРА В СЪОТВЕТНОТО СЕДАЛИЩЕ) (фиг. 38). Натиснете селектора за избор, съответстващ на "NEXT>" и извадете резервоара с вода, поставете отново, ако преди това е бил свален омекотяващия филтър;

14. "RINSE AND FILL WATER TANK AND FILL TANK WITH FRESH WATER UP TO MAX LEVEL" (ИЗПЛАКНЕТЕ И НАПЪЛНЕТЕ С ВОДА ДО НИВО MAX) (фиг. 5): Напълнете резервоара до ниво MAX с прясна вода;
15. "INSERT WATER TANK" (ПОСТАВЕТЕ РЕЗЕРВОАРА ЗА ВОДА) (фиг. 6): Поставете отново резервоара за вода;
16. "POSITION 2L CONTAINER UNDER SPOUTS, OK TO START RINSING" (ПОЗИЦИОНИРАЙТЕ СЪД 2L, ОК ЗА ДА ЗАПОЧНЕ ИЗПЛАКВАНЕТО: Поставете изпразнен контейнера, използван за събиране на разтвора за отстраняване на котлен камък под струйника за топла вода (фиг. 8) и натиснете селектора за избор, съответстващ на "OK ✓";
17. Топлата вода изтича от струйника за топла вода и дисплей визуализира "RINSING UNDERWAY, PLEASE WAIT" (ИЗПЛАКВАНЕ В ПРОЦЕС, МОЛЯ, ИЗЧАКАЙТЕ);
18. "EMPTY DRIP TRAY" (ИЗПРАЗНЕТЕ ВАНИЧКАТА ЗА СЪБИРАНЕ НА КАПКИ) (фиг. 37): След края на второто изплакване, отстранете, изпразнете и поставете отново ваничката за събиране на капки (A14) и контейнера за утайка (A10): натиснете селектора за избор, съответстващ на "NEXT>";
19. "DESCALE COMPLETE" (ОТСТРАНЯВАНЕТО НА КОТЛЕН КАМЪК Е ЗАВЪРШЕНО): натиснете съответния селектор а "OK ✓";

20. "FILL TANK WITH FRESH WATER" (НАПЪЛНЕТЕ РЕЗЕРВОАРА С ПРЯСНА ВОДА): изпразнете съда, използван за събиране на водата от изплакване, измъкнете и допълнете резервоара за вода с прясна вода до нивото MAX и го поставете отново в машината.

Операцията за отстраняване на котлен камък е завършена.

Важно!

- Ако цикълът за отстраняване на котлен камък не завърши правилно (пр. липса на захранване с електроенергия), е препоръчително да бъде повторен цикълът;
- Нормално е, след извършване на цикъла за отстраняване на котлен камък, да има вода в контейнера за утайка от кафе (A10).
- Уредът изисква трето изплакване, в случай, в който резервоарът за вода не е пълен до ниво max: това е необходимо за да се гарантира, е няма наличен препарат за отстраняване на котлен камък във вътрешните вериги на уреда. Преди да стартирате промиване, не забравяйте да изпразните ваничката за събиране на капки;
- Евентуалното запитване, от страна на машината, на два много близки цикъла за отстраняване на котлен камък, трябва да се счита за нормално, като следствие на усъвършенстваната система за контрол, вградена в машината.

14. ПРОГРАМИРАНЕ НА ТВЪРДОСТТА НА ВОДАТА

Съобщението "DECALING NEEDED - OK TO START (~45MIN)" ( необходимо почистване на котлен камък - ОК за старт (~45min)), се появява след предварително определен период на работа, който зависи от твърдостта на водата. Фабрично машината е настроена на "4-ТО НИВО" на твърдост. По желание, е възможно да се програмира машината, въз основа на реалната твърдост на използваната в различните региони вода, като по този начин се намалява честотата на изпълнение на операцията за отстраняване на котлен камък.

14.1 Измерване на твърдостта на водата

1. Извадете от опаковката, включената в доставката реактивната тестова лентичка "TOTAL HARDNESS TEST" (ОБЩ ТЕСТ ЗА ТВЪРДОСТ) (C1) приложена към инструкциите на английски език.
2. Потопете цялата лентичка в чаша с вода за около една секунда.
3. Извадете лентичката от водата и я изтръскайте леко. След около една минута се образуват 1, 2, 3 или 4 квадратчета с червен цвят, в зависимост от твърдостта на водата, всеки квадрат отговаря на една 1 ниво.



14.2 Задаване на твърдостта на водата

1. Натиснете селектора за избор (B2) съответстващ на символа "⚙️" (B5) за да влезете в менюто;
2. Прехвърлете опциите на менюто натискайки селектора за избор съответстващ на "NEXT>" до визуализиране на "💧 WATER HARDNESS" (ТВЪРДОСТ НА ВОДАТА);
3. Натиснете селектора за избор съответстващ на "🔍" WATER HARDNESS" (ТВЪРДОСТ НА ВОДАТА);
4. WATER HARDNESS, CURRENT UNDERLINED ("АКТУАЛНА ТВЪРДОСТ НА ВОДАТА ПОДЧЕРТАНА"): Натиснете селектора за избор съответстващ на желаното ниво (Ниво 1 = мека вода; Ниво 4 = много твърда вода);
4. Натиснете селектора съответстващ на "↶ ESC" за да се върнете към началната страница.

В този момент машината е препрограмирана съгласно новата настройка за твърдостта на водата.

15. ОМЕКОТЯВАЩ ФИЛТЪР

Някои модели са оборудвани с филтър за омекотяване на водата (C4): ако вашият модел не е снабден, ние ви препоръчваме да го закупите от оторизиран център за техническо обслужване De'Longhi. За правилно използване на филтъра, следвайте указанията посочени по-долу.

15.1 Монтиране на филтъра

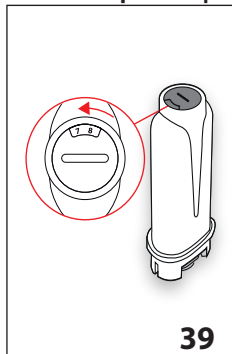

1. Извадете филтъра (C4) от опаковката;
2. Натиснете селектора за избор (B2) съответстващ на символа "⚙️" (B5) за да влезете в менюто;
3. Прехвърлете опциите на менюто натискайки селектора за избор съответстващ на "NEXT>" до визуализиране на "💧 WATER SOFTENER FILTER" ("ФИЛТЪР ЗА ВОДА");

4. Натиснете стрелката за избор съответстваща на "💧 WATER FILTER" (ФИЛТЪР НА ВОДА);
5. "TURN DATE INDICATOR TO NEXT 2 MONTHS" (ЗАВЪРТЕТЕ ДАТНИКА ДО СЛЕДВАЩИТЕ 2 МЕСЕЦА) (фиг. 39): завъртете диска на датата, докато се визуализират следващите 2 месеца на употреба. Натиснете селектора за избор съответстващ на "NEXT>";

Важно:

Филтърът има трайност два месеца, ако уредът е използван нормално, ако машината не се използва с монтирания филтър, той има трайност максимум 3 седмици.

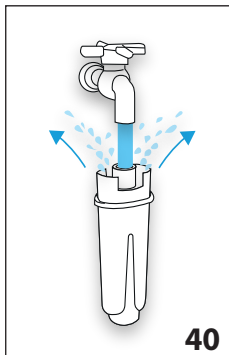

6. "RUN WATER INTO FILTER HOLE UNTIL IT COMES OUT" (ПУСНЕТЕ ДА ТЕЧЕ ВОДА В ОТВОРА НА ФИЛТЪРА ДОКАТО ПРЕЛЕЕ) (фиг. 40): За активиране на филтъра, пуснете през отвора на филтъра вода от чешмата, както е показано на фигурата, докато водата започне да изтича от страничните отвори за повече от една минута. Натиснете селектора за избор съответстващ на "NEXT>";
7. Извадете резервоара (A16) на машината и го напълнете с вода.

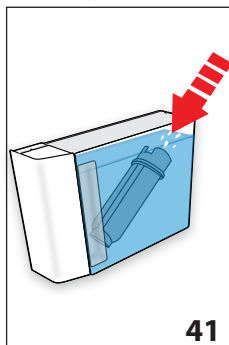



8. "IMMERSE FILTER TO EXPEL AIR BUBBLES" (ПОТОПЕТЕ ФИЛТЪРА ЗА ДА ИЗЛЕЗЕ ВЪЗДУХА) (фиг. 41): Поставете филтъра в резервоара за вода и го потопете напълно за около десет секунди, накланяйки го леко за да се позволи извеждането на мехурчетата въздух. Натиснете селектора за избор съответстващ на "NEXT>";
9. "INSERT FILTER IN HOUSING" (ПОСТАВЕТЕ ФИЛТЪРА В СЕДАЛИЩЕТО): Поставете филтъра в съответното седалище (A17 - фиг. 38) и го натиснете докрай. Натиснете селектора за избор съответстващ на "NEXT>";



10. "INSERT WATER TANK" (ПОСТАВЕТЕ РЕЗЕРВОАРА ЗА ВОДА): Затворете резервоара с капака (A15), след което поставете резервоара в машината (фиг. 6);
11. "POSITION 0.5L CONTAINER, OK TO ENABLE FILTER" (Позиционирайте съда 0,5l, натиснете ОК ЗА ДА АКТИВИРАТЕ ФИЛТЪРА) (фиг. 8): позиционирайте съда под струйника за топла вода (C6) и натиснете "ОК✓": приготвянето започва и се прекъсва автоматично.

В този момент филтърът е активиран и може да се продължи употреба на машината.

15.2 Смяна на филтъра

Заменете филтъра (C4) когато на дисплея (B) се появи "REPLACE WATER FILTER, PRESS OK TO START" (ЗАМЕНЕТЕ ФИЛТЪРА ЗА ВОДА, НАТИСНЕТЕ ОК ЗА ДА ЗАПОЧНЕТЕ) : ако желаете да пристъпите веднага към смяна, натиснете селектора за избор, съответстващ на "ОК✓" и следвайте операциите от точка 5.

За да отложите смяната за друг момент, натиснете селектора за избор "ESC": на дисплея символът  напомня, че е необходимо да се замени филтъра. За извършване на смяната, процедирайте по следния начин:

1. Извадете резервоара (A16) и изразходения филтър;
2. Извадете новия филтър от опаковката;
3. Натиснете дисплея (B2) съответстващ на символа "⚙️" (B5) за да влезете в менюто;
4. Натиснете селектора на дисплея, съответстващ на  "WATER FILTER" (ФИЛТЪР ЗА ВОДА);
5. Натиснете стрелката за избор съответстваща на  "REPLACE WATER FILTER" (заменете ФИЛТЪР НА ВОДА);
6. Пристъпете към операциите, илюстрирани в предходния параграф от точка 5.

В този момент филтърът е активиран и може да се продължи употреба на машината.

Важно!

След изминаване на периода от два месеца (вижте датника), или ако уредът не се използва в продължение на 3 седмици, пристъпете към сваляне на филтъра, дори машината още да не го изисква.

15.3 Сваляне на филтъра

Ако желаете да продължите да използвате уреда без филтър (C4), е необходимо да го отстраните, и да сигнализирате свалянето. Процедирайте както следва:

1. Извадете резервоара (A16) и изразходения филтър;
2. Натиснете селектора (B2) съответстващ на символа "⚙️" (B5) за да влезете в менюто;
3. Натиснете селектора на дисплея, съответстващ на  "WATER FILTER" (ФИЛТЪР ЗА ВОДА);

4. Натиснете селектора на дисплея, съответстващ на "REMOVE WATER FILTER" (ОТСТРАНЕТЕ ФИЛТЪРА ЗА ВОДА) ;
5. "⚠️ CONFIRM FILTER REMOVAL (ПОТВЪРЖДАВА ОТСТРАНЯВАНЕТО НА ФИЛТЪРА)": натиснете селектора за избор съответстващ на "ОК✓" (ако обаче желаете да се върнете към меню настройки, натиснете селектора за избор съответстващ на "ESC");
6. "✓ FILTER REMOVED (ИЗВЪРШЕНО ОТСТРАНЯВАНЕ НА ФИЛТЪР)": уредът е запазил промяната. Натиснете "ОК✓" за да се върнете към началната страница.

Важно!

След изминаване на периода от два месеца (вижте датника), или ако уредът не се използва в продължение на 3 седмици, пристъпете към сваляне на филтъра, дори машината още да не го изисква.





16. ТЕХНИЧЕСКИ ДАННИ

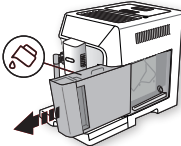
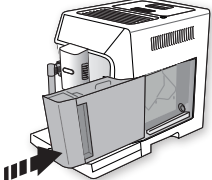
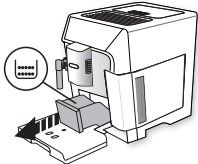
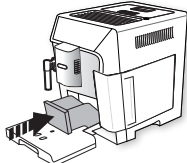

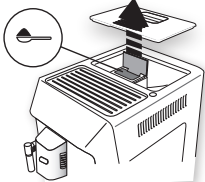
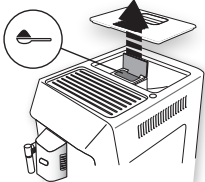
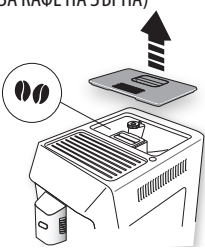
Напрежение:	220-240 V ~ 50-60 Hz макс. 10 A
Мощност:	1450 W
Налягане:	1,9 MPa (19 bar)
Капацитет на резервоара за вода:	2 l
Размери ШxДxВ:	260x470x360 mm
Дължина на захранващ кабел:	1750 mm
Тегло:	11 kg
Макс. вместимост на контейнера за кафе на зърна:	380 gr
Честотна лента:	2400 - 2483,5 MHz
Максимална предавателна мощност:	10 mW

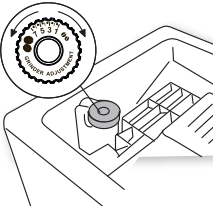

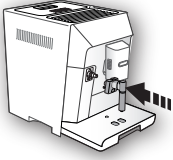
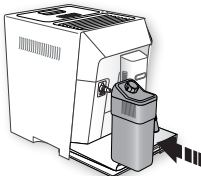

17.  СЪОБЩЕНИЯ, ВИЗУАЛИЗИРАНИ НА ДИСПЛЕЯ

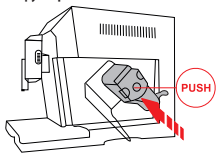
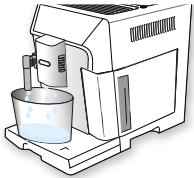
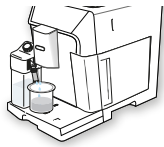
ВИЗУАЛИЗИРАНО СЪОБЩЕНИЕ	ВЪЗМОЖНА ПРИЧИНА	РЕШЕНИЕ
<p>FILL TANK WITH FRESH WATER (НАПЪЛНЕТЕ РЕЗЕРВОАРА С ПРЯСНА ВОДА)</p> 	<p>Водата в резервоара (A16) не е достатъчна.</p>	<p>Напълнете резервоара за вода и/или го поставете правилно, като натиснете докрай, докато чуete прищракване.</p>
<p>INSERT WATER TANK (ПОСТАВЕТЕ РЕЗЕРВОАРА ЗА ВОДА)</p> 	<p>Резервоарът (A16) не е поставен правилно.</p>	<p>Поставете правилно резервоара като го натиснете до край.</p>
<p>EMPTY GROUNDS CONTAINER (ИЗПРАЗНЕТЕ КОНТЕЙНЕРА ЗА УТАЙКА)</p> 	<p>Контейнерът за утайка (A10) за кафе е пълен.</p>	<p>Изпразнете контейнера за утайка от кафе и ваничката за събиране на капки (A14) и извършете почистване, след което ги поставете обратно. Важно: при изваждане на ваничката за събиране на капки, е задължително винаги да се изпразва контейнера за утайка от кафе, независимо дали е пълен до горе. Ако не се извърши тази операция, при приготвянето на следващите кафета, контейнерът за отработено кафе може да се напълни повече от предвиденото и по този начин да доведе до запушване на машината.</p>
<p>INSERT GROUNDS CONTAINER (ПОСТАВЕТЕ КОНТЕЙНЕРА ЗА УТАЙКА)</p> 	<p>След почистването не е поставен контейнер за утайка (A10).</p>	<p>Извадете ваничката за събиране на капки (A14) и поставете контейнера за утайка от кафе.</p>

ВИЗУАЛИЗИРАНО СЪОБЩЕНИЕ	ВЪЗМОЖНА ПРИЧИНА	РЕШЕНИЕ
<p>ADD GROUND COFFEE MAX. (СИПЕТЕ СМЯНО КАФЕ MAX.) (ONE MEASURE) ЕДНА МЕРИТЕЛНА ЛЪЖИЧКА</p>  <p>ESC</p>	<p>Избрана е функцията “предв.смяно кафе”, но не е поставено предв.смяно кафе във фунията (A4).</p>	<p>Поставете предв.смяно кафе във фунията (фиг. 13) и повторете приготвянето</p>
<p>ADD GROUND COFFEE MAX. (СИПЕТЕ СМЛЯНО КАФЕ MAX.) (ONE MEASURE) ЕДНА МЕРИТЕЛНА ЛЪЖИЧКА</p>  <p>OK✓</p>	<p>Поискано е кафе LONG (ДЪЛГО) с предв. смяно кафе</p>	<p>Поставете предв.смяно кафе във фунията (A4) (фиг. 13) и натиснете селектора за избор, съответстващ на “OK✓” за да продължите и да завършите приготвянето.</p>
<p>FILL BEANS CONTAINER (НАПЪЛНЕТЕ СЪДА ЗА КАФЕ НА ЗЪРНА)</p>  <p>ESC</p>	<p>Кафето на зърна е свършило.</p> <p>Фунията (A4) за предв.смяно кафе е запушена.</p>	<p>Напълнете контейнера с кафе на зърна (A3 - фиг. 11).</p> <p>Изпразнете фунията с помощта на четка (C5), според описаното в пар. “12.8 Почистване на фунията за въвеждане на смяно кафе”.</p>

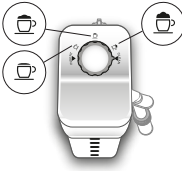
ВИЗУАЛИЗИРАНО СЪОБЩЕНИЕ	ВЪЗМОЖНА ПРИЧИНА	РЕШЕНИЕ
<p>GROUND TOO FINE. (МЕЛИ ПРЕКАЛЕНО СИТНО.) ADJUST MILL (НАСТРОЙКА НА МЕЛАЧКА)</p>  <p></p>	<p>Смилането е много фино и затова кафето изтича много бавно или въобще не изтича.</p> <p>Ако е наличен филтър за омекотяване на водата (С4), може да е бил освободен въздушен мехур във веригата, който да е блокирал приготвянето.</p>	<p>Повторете приготвянето на кафе и завъртете регулатора за смилането (А5) (фиг. 10) с една степен към цифрата 7 по посока на часовниковата стрелка, докато мелачката за кафе функционира. Ако след приготвяне на 2 кафета, изтичането продължава да бъде много бавно, повторете операцията като преместите регулатора с още една степен (пар. "7.5 Регулиране на кафемелачка"). Ако проблемът продължава, проверете, дали резервоарът за вода (А16) е поставен докрай.</p> <p>Поставете струйника за топла вода (С6) в машината и подайте малко вода, докато потокът се регулира.</p>
<p>SELECT (ИЗБОР) Milder TASTE (ПО-ЛЕК ВКУС) OR REDUCE COFFEE QUANTITY (ИЛИ НАМАЛЕТЕ ДОЗАТА КАФЕ)</p>  <p></p>	<p>Използвано е прекалено много кафе.</p>	<p>Изберете по-лек аромат, натискайки селектора за избор (В2), съответстващ на "AROMA" (АРОМА) (В10) или намалете количеството на смляното кафе (максимум 1 мерителна лъжица).</p>
<p>INSERT WATER SPOUT (ПОСТАВЕТЕ СТРУЙНИКА ЗА ВОДА)</p> 	<p>Струйникът за вода (С6) не е поставен или е лошо поставен</p>	<p>Поставете струйника за вода, избутвайки го до долу.</p>
<p>INSERT MILK CONTAINER (ПОСТАВЕТЕ КОНТЕЙНЕРА ЗА МЛЯКО)</p> 	<p>Контейнерът за мляко (D) не е поставен правилно.</p>	<p>Поставете контейнера за мляко избутвайки го докрай (фиг. 18).</p>

ВИЗУАЛИЗИРАНО СЪОБЩЕНИЕ	ВЪЗМОЖНА ПРИЧИНА	РЕШЕНИЕ
<p>INSERT INFUSER ASSEMBLY (поставете групата на инфузора)</p> 	<p>След почистването не е поставен инфузора (A19).</p>	<p>Поставете инфузора, както е описано в пар. "12.9 Почистване на инфузора"</p>
<p>WATER CIRCUIT EMPTY (ПРАЗНА ВЕРИГА) PRESS OK TO START (НАТИСНЕТЕ ОК ЗА ДА ЗАПОЧНЕТЕ)</p>  <p>OK✓</p>	<p>Хидравличната верига е празна</p>	<p>Натиснете селектора съответстващ на "OK✓" и пуснете вода през струйника (С6): приготвянето се прекъсва автоматично. Ако проблемът продължава, проверете, дали резервоарът за вода (A16) е поставен докрай.</p>
<p>PRESS OKAY TO CLEAN OR TURN DIAL (натиснете ок за clean (почистване) или завъртете бутона)</p>  <p>OK✓</p>	<p>Поставен е контейнера за мляко с регулатор за пяна (D1) в позиция "CLEAN" ("ПОЧИСТВАНЕ").</p>	<p>Ако желаете да пристъпите към функцията CLEAN (ПОЧИСТВАНЕ), натиснете селектора за избор "OK✓", или завъртете бутона на регулатора за пяна в една от позициите на мляко.</p>
<p>TURN DIAL TO CLEAN POSITION (ЗАВЪРТЕТЕ РЕГУЛАТОРА В ПОЗИЦИЯ CLEAN (ПОЧИСТВАНЕ))</p>  <p>ESC</p>	<p>Току що е приготвено мляко и затова трябва да се извърши почистване на вътрешните тръби на контейнера за мляко (D).</p>	<p>Завъртете регулатора за пяна (D1) в позиция CLEAN (ПОЧИСТВАНЕ) (фиг. 20).</p>



ВИЗУАЛИЗИРАНО СЪОБЩЕНИЕ	ВЪЗМОЖНА ПРИЧИНА	РЕШЕНИЕ
<p>TURN MILK FROTH ADJUSTMENT DIAL (ръкохватка за регулиране на пяна)</p> 	<p>Поставен е контейнера за мляко с регулатор за пяна (D1) в позиция "CLEAN" ("ПОЧИСТВАНЕ").</p>	<p>Завъртете бутона за пяна върху позицията, съответстваща на желаната пяна.</p>
<p>DESCALING NEEDED (НЕОБХОДИМО Е ОТСТРАНЯВАНЕ НА КОТЛЕН КАМЪК) PRESS OK TO START (~45MIN) (НАТИСНЕТЕ ОК ЗА ДА ЗАПОЧНЕТЕ) (~40MIN)</p>  <p>↶ESC OK✓</p>	<p>Показва, че трябва да се извърши почистване на машината от котлен камък.</p>	<p>Натиснете селектора съответстващ на "OK✓" за да започне отстраняването на котления камък или "↶ESC" ако възнамерявате да го извършите в друг момент. Трябва възможно най-скоро да се извърши почистване от котлен камък, съгласно описаното в разд. "13. Отстраняване на котлен камък".</p>
<p>REPLACE WATER SOFTENER FILTER (СМЕНЕТЕ ФИЛТЪРА ЗА ВОДА) PRESS OK TO START (НАТИСНЕТЕ ОК ЗА ДА ЗАПОЧНЕТЕ)</p>  <p>↶ESC OK✓</p>	<p>Омекотяващият филтър (C4) е изразходен.</p>	<p>Натиснете селектора, съответстващ на "OK✓" за да замените филтъра или да го отстраните, или ESC ако възнамерявате да до извършите в друг момент. Следвайте инструкциите на разд. "15. Омекотяващ филтър".</p>
<p>GENERAL ALARM (ОБЩА АЛАРМА): REFER TO USER MANUAL/APP (КОНСУЛТИРАЙТЕ РЪКОВОДСТВОТО / APP)</p> 	<p>Вътрешността на машината е много замърсена.</p>	<p>Почистете внимателно машината, както е описано в разд. "12. Почистване". Ако след почистването, машината продължава да извежда съобщението, се обърнете към център за техническо обслужване.</p>
	<p>Напомня, че трябва да се извърши почистване на машината от котлен камък и/или да се замени филтъра (C4).</p>	<p>Трябва възможно най-скоро да се извърши почистване от котлен камък, съгласно описаното в разд. "13. Отстраняване на котлен камък" и/или заменете филтъра или го извадете, следвайки инструкциите от раздел "15. Омекотяващ филтър".</p>

ВИЗУАЛИЗИРАНО СЪОБЩЕНИЕ	ВЪЗМОЖНА ПРИЧИНА	РЕШЕНИЕ
	Напомня, че е необходимо да се пристъпи към почистване на вътрешните канали на съда за мляко (D).	Завъртете регулатора за пяна (D1) в позиция CLEAN (ПОЧИСТВАНЕ) (фиг. 20).
	Напомня, че трябва да се замени филтъра (C4).	Сменете филтъра или го извадете, следвайки инструкциите от разд. "15. Омякотяващ филтър".
	Напомня, че трябва да се извърши почистване на машината от котлен камък.	Трябва възможно най-скоро да се извърши почистване от котлен камък, съгласно описаното в разд. "13. Отстраняване на котлен камък". Евентуалното запитване, от страна на машината, на два много близки цикъла за отстраняване на котлен камък, трябва да се счита за нормално, като следствие на усъвършенстваната система за контрол, вградена в машината.
	Показва, че режим енергоспестяване е активиран.	За да деактивирате енергоспестяване, процедирайте, както е описано в пар. "6.6 Енергоспестяване  .
	Показва, че машината е свързана чрез bluetooth с едно устройство.	
CLEANING UNDERWAY (В ПРОЦЕС НА ПОЧИСТВАНЕ) PLEASE WAIT (МОЛЯ, ИЗЧАКАЙТЕ)	Устройството открива замърсяване във вътрешността.	Изчакайте, докато устройството се върне в готовност за употреба и отново изберете желаната напитка. Ако проблемът продължава, свържете се с вашия Оторизиран Обслужващ Център.

18. ОТСТРАНЯВАНЕ НА ПРОБЛЕМИ

По-долу са изброени възможните проблеми.

Когато проблемът не може да се разреши по описания начин, трябва да се свържете с Център за Техническо Обслужване.

ПРОБЛЕМ	ВЪЗМОЖНА ПРИЧИНА	РЕШЕНИЕ
Кафето не е топло.	Чашите не са предварително нагрети.	Загрейте чашите, като ги изплаквате с гореща вода (N.B: може да се използва функцията за гореща вода).
	Инфузорът е истинал тъй като са изминали 2/3 минути от последното кафе.	Преди да пригответе кафе, промийте инфузора чрез изплакване, използвайки специалната функция (виж пар. "6.1 Изплакване  ").
	Зададената температура на кафето е ниска.	Настойте от менюто една по-висока температурна кафе (виж пар. "6.7 Температура на кафе  ").

ПРОБЛЕМ	ВЪЗМОЖНА ПРИЧИНА	РЕШЕНИЕ
Кафето не е плътно и е с малко каймак.	Кафето е много едро смляно.	Завъртете регулатора за смилането (A5) с една степен към цифрата 1, обратно на часовниковата стрелка, докато мелачката за кафе работи (фиг. 10). Завъртайте с по една степен, до достигане на задоволителни изтичане. Ефектът се наблюдава едва след приготвянето на 2 кафета (виж пар. "7.5 Регулиране на кафемелачка").
	Кафето не е подходящо.	Използвайте кафе за кафемашини еспreso.
Кафето изтича прекалено бавно или на капки.	Кафето е много фино смляно.	Завъртете ръкохватката за регулиране на смилането (A5) с една степен към цифрата 7 по часовниковата стрелка, докато мелачката за кафе работи (фиг. 10) Завъртайте с по една степен, до достигане на задоволителни изтичане. Ефектът се наблюдава едва след приготвянето на 2 кафета (виж пар. "7.5 Регулиране на кафемелачка").
Кафето не тече от едната или и от двете дюзи на струйника.	Накрайниците на струйника за кафе (A8) са запушени.	Почистете дюзите с клечки за зъби (фиг. 26B).
Уредът не приготвя кафе	Устройството открива замърсяване във вътрешността: дисплей визуализира "В процес на почистване".	Изчакайте, докато устройството се върне в готовност за употреба и отново изберете желаната напитка. Ако проблемът продължава, свържете се с вашия Оторизиран Обслужващ Център.
Уредът не се включва	Конекторът на захранващия кабел (C7) не е поставен добре.	Поставете докрай конектора в специалното седалище на гърба на уреда (фиг. 1).
	Щепселът не е включен в контакта.	Свържете щепсела към контакта (фиг. 1).
	Главният прекъсвач (A21) не е включен.	Натиснете главния прекъсвач (фиг. 2).
Инфузорът не може да се извади	Изключването не е извършено правилно	Изключете чрез натискане на бутона  (A7) (виж разд. "5. Изключване на уреда").
След извършване на отстраняването на котлен камък, уредът изисква трето изплакване	По време на двата цикъла на изплакване, резервоарът (A16) не е бил напълнен до ниво MAX	Продължете, както се изисква от уреда, като преди това изпразнете ваничката за събиране на капки (A14), за да се предотврати преливане на водата.
Млякото не изтича от тръбата за подаване (D5)	Капакът (D2) на контейнера за мляко (D) е замърсен	Почистете капака за млякото, както е описано в пар. "12.10 Почистване на контейнера за мляко".

ПРОБЛЕМ	ВЪЗМОЖНА ПРИЧИНА	РЕШЕНИЕ
Млякото е с големи мехури или изтича на пръски от тръбата за мляко (D5) или е с малко пяна	Млякото не е достатъчно студено или не е полуобезмаслено или обезмаслено.	Използвайте обезмаслено или полуобезмаслено мляко, с температура от хладилника (около 5°C). Ако не е постигнат желаният резултат, сменете марката на млякото.
	Регулатора за пяна (D1) не е добре регулиран.	Регулирайте съгласно указанията на раздел "8. приготвяне на топли напитки с мляко".
	Капакът (D2) или регулатора на пяна (D1) на контейнера за мляко са замърсени	Почистете капака и ръкохватката на контейнера за мляко, както е описано в пар. "12.10 Почиствяне на контейнера за мляко".
Устройството за загряване на чаши е топло, независимо, че е деактивирано	Приготвени са различни напитки в бърза последователност	
Машината не е в употреба и издава шумове или слабо освобождаване на пара на моменти	Машината е готова за употреба или е била изключена скоро и няколко капки конденз падат във вътрешността на още топлия кондензатор	Това явление е част от нормалното функциониране на уреда; за да ограничите явлениято, изпразнете ваничката за събиране на капки.