

OVERSIGT

1. INDLEDNING.....	136
1.1 Bogstaver i parentes.....	136
1.2 Problemer og reparationer.....	136
1.3 Download app'en!.....	136
2. BESKRIVELSE.....	136
2.1 Beskrivelse af apparatet (s. 3 - A).....	136
2.2 Beskrivelse af startside (hovedskærm) (side 2 - B).....	136
2.3 Beskrivelse af tilbehør (S. 2 - C).....	137
2.4 Beskrivelse af mælkebeholder (s. 2 - D).....	137
3. FØRSTE GANG DU BRUGER MASKINEN.....	137
4. TÆNDING AF APPARATET.....	137
5. SLUKNING AF APPARATET.....	137
6. INDSTILLINGER I MENUEN.....	138
6.1 Skylning.....	138
6.2 Afkalkning.....	138
6.3 Vandfilter.....	138
6.4 Indstilling af drikke.....	138
6.5 Automatisk slukning (standby).....	138
6.6 Energibesparelse.....	139
6.7 Kaffetemperatur.....	139
6.8 Vandets hårdhedsgrad.....	139
6.9 Valg af sprog.....	139
6.10 Lydsignal.....	139
6.11 Bluetooth.....	139
6.12 Standardindstillinger.....	139
6.13 Statistik.....	140
6.14 Personaliseret profil.....	140
7. KAFFETILBEREDNING.....	140
7.1 Valg af kaffearoma.....	140
7.2 Valg af kaffemængde.....	140
7.3 Tilberedning af kaffe med kaffebønner.....	140
7.4 Tilberedning af kaffe med formalet kaffe.....	141
7.5 Justering af kaffekværnen.....	141
7.6 Sådan får du en varmere kaffe.....	142
8. TILBEREDNING AF VARME DRIKKE MED MÆLK.....	142
8.1 Fyld mælkebeholderen, og sæt den i maskinen.....	142
8.2 Justering af mængden af mælkeskum.....	142
8.3 Automatisk tilberedning af mælkedrikke.....	142
8.4 Rengøring af mælkebeholderen efter brug.....	143
9. UDLEDNING AF VARMT VAND.....	143
10. PERSONALISERING AF DRIKKENE.....	143
11. SÅDAN GEMMER DU DIN PROFIL.....	144
12. RENGØRING.....	144
12.1 Rengøring af kaffemaskinen.....	144
12.2 Rengøring af kaffemaskinens indvendige kredsløb.....	144
12.3 Rengøring af kaffegrumsbeholderen.....	144
12.4 Rengøring af drypbakken og kondensopsamlere.....	145
12.5 Indvendig rengøring af kaffemaskinen.....	145
12.6 Rengøring af vandbeholderen.....	145
12.7 Rengøring af kaffestudser.....	145
12.8 Rengøring af kaffepulvertragten.....	145
12.9 Rengøring af bryggeenheden.....	145
12.10 Rengøring af mælkebeholder.....	146
12.11 Rengøring af varmtvands-/dampdysen.....	146
13. AFKALKNING.....	146
14. INDSTILLING AF VANDETS HÅRDHEDSGRAD.....	148
14.1 Måling af vandets hårdhedsgrad.....	148
14.2 Indstilling af vandets hårdhedsgrad.....	148
15. KALKFILTER.....	148
15.1 Installation af filteret.....	148
15.2 Udskiftning af filteret.....	149
15.3 Udtagning af filter.....	149
16. TEKNISKE SPECIFIKATIONER.....	149
17. MEDDELELSER, DER VISES PÅ DISPLAYET.....	150
18. AFHJÆLPNING AF PROBLEMER.....	155

1. INDLEDNING

Tak fordi du har valgt den automatiske kaffe- og cappuccinomaskine.

Brug et par minutter til at læse denne brugsanvisning. Det vil være en hjælp til at undgå, at du bliver udsat for fare eller kommer til at beskadige kaffemaskinen.

1.1 Bogstaver i parentes

Bogstaverne i parentes svarer til figurteksten angivet i Beskrivelse af apparatet (side 2-3).

1.2 Problemer og reparationer

I tilfælde af problemer bør du først forsøge at afhjælpe dem efter anvisningerne i kapitlerne "17. Meddelelser vist på display" og "18. Afhjælpning af problemer".

Skulle anvisningerne være utilstrækkelige, eller har du brug for yderligere oplysninger, anbefaler vi, at du kontakter kundeservice på det telefonnummer, der er oplyst på det vedlagte ark "Kundeservice".

Hvis dit land ikke er nævnt, skal du ringe til telefonnummret, der er angivet på garantibeviset. Ret kun henvendelse til De'Longhi Teknisk service for eventuelle reparationer. Adresserne findes på garantibeviset, som er vedlagt kaffemaskinen..

1.3 Download app'en!



Med app'en De'Longhi Coffee Link kan du fjernstyre nogle af funktionerne.

App'en indeholder også information, gode råd, nyt fra kaffens verden, og du har nem adgang til alle oplysninger om din maskine.



Dette symbol viser de funktioner, som du kan styre eller se i app'en.

Dertil kommer, at du kan oprette op til 6 nye drikke og gemme dem i din maskine.

Bemærk:



Du kan se, hvilke enheder, som er kompatible, på "compatibledevices.delonghi.com".

2. BESKRIVELSE

2.1 Beskrivelse af apparatet (s. 3 - A)

- A1. Låg til beholder til kaffebønner
- A2. Låg til kaffepulvertragt
- A3. Kaffebønnebeholder
- A4. Kaffepulvertragt
- A5. Drejeknap til indstilling af malegrad
- A6. Kopbakkeplade
- A7. Knappen : Tænder eller slukker for kaffemaskinen (standby)
- A8. Kaffestuds (justerbar højde)
- A9. Varmtvands- og dampdysse
- A10. Kaffegrumsbeholder
- A11. Bakke til kopper
- A12. Vandniveaumåler i drypbakke
- A13. Bakkerist
- A14. Drypbakke
- A15. Låg til vandbeholder
- A16. Vandbeholder
- A17. Holder til vandfilter
- A18. Luge på bryggeenhed
- A19. Bryggeenhed
- A20. Opbevaringssted for strømkabel
- A21. Hovedafbryder (ON/OFF)
- A22. Kondensatbakke

2.2 Beskrivelse af startskærmen (hovedskærm) (side 2 - B)

- B1. Display
- B2. Vælger
- B3. Menu drikke (forskellige fra drikkerne, som vælges direkte):
 - DOPPIO+ (DOBBEL+)
 - 2X ESPRESSO
 - CAPPUCCINO+
 - CAPPUCCINO MIX
 - CAFFELATTE
 - FLAT WHITE
 - ESPRESSO MACCHIATO
 - HOT WATER
- B4. Profiler, som kan programmeres (se "11. Sådan gemmer du din profil")
- B5.  Menu, hvor du vælger apparatets indstillinger
- B6.  Menu, hvor du kan personalisere drikkerne
Drikke, som vælges direkte:
 - B7. ESPRESSO
 - B8. COFFEE
 - B9. LONG
 - B10. CAPPUCCINO
 - B11. LATTE MACCHIATO
 - B12. MILK (varm mælk)

B10. Valgt aroma (Standard eller personaliseret)

B11. Valgt mængde (standard eller personaliseret)

2.3 Beskrivelse af tilbehør (S. 2 - C)

- C1. Målestrimmel "Total Hardness Test" (vedlagt side 2 i vejledningen på engelsk)
- C2. Måleske til formalet kaffe
- C3. Afkalkningsmiddel
- C4. Kalkfilter (kun på nogle modeller)
- C5. Pensel til rengøring
- C6. Varmtvandsudløb
- C7. El-ledning

2.4 Beskrivelse af mælkebeholder (s. 2 - D)

- D1. Håndtag til regulering af skum og funktionen CLEAN
- D2. Låg til mælkebeholder
- D3. Mælkebeholder
- D4. Opsugningsrør til mælk
- D5. Udledningsrør til opskummet mælk (kan reguleres)

3. FØRSTE GANG DU BRUGER MASKINEN

Bemærk!

- På fabrikken bruger vi kaffe, når vi kontrollerer maskinen. Derfor er det helt normalt at, det er spor af kaffe i kværnen. Vi garanterer, at denne maskine er ny.
- Det anbefales at tilpasse vandhårdhedsgraden snarest muligt ved at følge proceduren, beskrevet i kapitel "14. Programmering af vandets hårdhedsgrad".

1. Sæt strømstikket (C7) i lejet (A20) på bagsiden af apparatet og tilslut strømmen til apparatet (fig. 1). Sørg for, at hovedafbryderen (A21) på bagsiden af apparatet er blevet tændt (fig. 2).

2. "SELECT LANGUAGE" [VÆLG SPROG]: Tryk på vælgeren (B2) vælgeren ud for "NEXT>" indtil der vises det ønskede sprog på displayet (B1): tryk derefter på vælgeren ud for sproget.

Følg derefter instruktionerne på apparatets display:

- 3. "FILL TANK WITH FRESH WATER" [FYLD BEHOLDEREN MED FRISK VAND]: Træk vandbeholderen (A16) (fig. 3), luk låget op (A15) (fig. 4), fyld den med frisk vand til MAX-linjen (som er trykt på beholderens inderside) (fig. 5), og sæt beholderen i igen (fig. 6).
- 4. "INSERT WATER SPOUT [INDSÆT VARMTVANDSUDLØBET]": Kontrollér, at varmtvands-/dampudløbet (C6) er sat i dysen (A9) (fig. 7), og sæt en beholder med en kapacitet med mindst 100 ml (fig. 8) under udløbet.
- 5. "WATER CIRCUIT EMPTY PRESS OK TO START [VANDKREDSLØB TOMT TRYK OK FOR AT STARTE]": tryk på væl-

geren ud for "OK ✓" for at bekræfte: vandet løber ud af varmtvandsudløbet (fig. 8) og slukker derefter automatisk.

Nu er kaffemaskinen klar til normal brug.

Bemærk venligst!

- Der skal laves 4-5 kopper kaffe, inden kaffemaskinen begynder at give et tilfredsstillende resultat.
- Ved første anvendelse er vandkredsløbet tomt, så kaffemaskinen larmer muligvis meget, men støjen dæmpes, efterhånden som kredsløbet fyldes op.
- Mens de første 5-6 cappuccinoer tilberedes er det normalt at høre lyden af vand, som koger. Bagefter aftager lyden.
- Du kan sikre, at din kaffemaskine altid fungerer optimalt ved at installere et kalkfilter (C4). Følg anvisningerne i kapitel "15. Kalkfilter". Hvis der ikke følger et filter med din model, kan du få det ved at henvende dig til autoriserede De'Longhi Servicecentre.

4. TÆNDING AF APPARATET

Bemærk venligst!

- Inden du tænder for apparatet, skal du kontrollere, at hovedafbryderen (A21) er trykket ind (fig. 2). Hver gang apparatet tændes, udfører det en automatisk forvarmnings- og skyllecyklus, som ikke kan afbrydes. Apparatet er først klar til brug, når denne cyklus er afsluttet.
- Tænd apparatet ved at trykke på knappen  (A7 - fig. 9). På displayet vises meddelelsen "HEATING UP UNDERWAY PLEASE WAIT" [VARMER OP VENT VENLIGST].
- Når opvarmningen er udført, viser maskinen en ny meddelelse: "RINSING UNDERWAY, PLEASE WAIT" [SKYLNING, Vent venligst]. Maskinen lader varmt vand løbe gennem de indvendige rør for at opvarme dem udover at opvarme kedlen.

Apparatet har nået temperaturen, når startside (hjemmesiden) vises.

5. SLUKNING AF APPARATET

Hver gang du slukker for kaffemaskinen, udfører den en automatisk skylning, hvis der er blevet tilberedt kaffe.

- Tryk på knappen  (A7-fig. 9) for at slukke apparatet.
- På displayet vises meddelelsen "TURNING OFF UNDERWAY, PLEASE WAIT" [Slukker, vent venligst]: Hvis relevant, udfører apparatet en skylning og slukker derefter (standby).

Bemærk venligst!

Hvis apparatet ikke skal anvendes i længere perioder, skal det frakobles el-nettet:

- Sluk først kaffemaskinen ved at trykke på knappen  (fig. 9);

- Tænd for hovedafbryderen (A21) bag på kaffemaskinen (fig. 2).

Advarsel!

Der må aldrig trykkes på hovedafbryderen, mens kaffemaskinen er tændt.



6. INDSTILLINGER I MENUEN

6.1 Skylning

Med denne funktion kan du udlede varmt vand fra kaffeudløbet (A8) og fra varmtvandsudløbet (C6), hvis det er indsat, så kaffemaskinens indvendige kredsløb rengøres og varmes op.

Placér en beholder med en minimum kapacitet på 100 ml under kaffe- og /varmtvandsudløbet (fig. 8).

Denne funktion aktiveres på denne måde:

1. Tryk på vælgeren (B2) ud for symbolet  (B5) for at åbne menuen;
2. Tryk på vælgeren ud for  RINSING [SKYLLER];
3. Efter nogle sekunder løber varmt vand først ud af kaffeudløbet (hvis indsat), og herefter af varmtvandsudløbet. Det varme vand renser og opvarmer maskinens indvendige kredsløb. På displayet vises teksten "RINSING UNDERWAY, PLEASE WAIT [SKYLLNING, vent venligst]" og en statuslinje, som fyldes efterhånden, som tilberedningen skrider frem.
4. Skyllningen afbrydes ved at trykke på vælgeren ud for "STOP 

Bemærk!

- Ved perioder uden brug, som overskrider 3-4 dage, anbefaler vi kraftigt at gennemføre 2-3 skyllninger, når maskinen tændes, inden du bruger den.
- Efter skyllefunktionen er det normalt, at der er vand i kaffegrumsbeholderen (A10).

6.2 Afkalkning



For anvisninger vedrørende afkalkning henviser vi til kapitlet "13. Afkalkning".





6.3 Vandfilter

Du kan finde anvisninger for installation af filteret (C4) i kapitel "15. Kalkfilter".

6.4 Indstilling af drikke

I dette afsnit kan du hente information om de personaliserede indstillinger og eventuelt ændre til fabriksindstillingerne for hver enkelt drik.

1. Tryk på vælgeren (B2) ud for symbolet  (B5) for at åbne menuen;
2. Rul gennem punkterne i menuen ved at trykke på vælgeren ud for "NEXT>" [NÆSTE], indtil displayet viser  DRINKS SETTING [INDSTIL DRIKKE];

3. Tryk på vælgeren ud for  DRINKS SETTING [INDSTIL DRIKKE]: På displayet vises panelet med indstillingerne for den første drik.
4. Displayet fremhæver den aktuelle brugerprofil. Indstillingerne vises på lodrette linjer. Standardindstillingerne er mærket med symbolet  mens den aktuelt indstillede værdi fremhæves ved at den lodrette linje er udfyldt.
5. Tryk på vælgeren ud for  ESC", for at vende tilbage til menuen med indstillingerne. Tryk på vælgeren ud for "NEXT>"; [NÆSTE], for at vise drikkene og blade igennem dem.
6. For at genoprette fabriksværdierne for drikken, som er vist på displayet, nulstilles ved at trykke på vælgeren ud for  RESET" [NULSTIL].
7. "CONFIRM RESET?" [BEKRÆFT RESET?]: Bekræft ved at trykke på vælgeren ud for "OK ✓" (annuller ved at trykke på vælgeren ud for  ESC").
8. "DEFAULT VALUES SET" [FABRIKSINDSTILLEDE VÆRDIER VALGT]: Tryk på "OK ✓".







Drikken er genprogrammeret med de fabriksindstillede værdier. Gå videre med de næste drikke eller vend tilbage til startside ved at trykke 2 gange på pilen ud for  ESC".

Bemærk!

- For at ændre drikkene for en anden profil, skal man vende tilbage til startside, vælge den ønskede profil (B11), og gentage proceduren.
- Se afsnit "6.12 Fabriksindstillinger" for at ændre alle drikkene i profilen til fabriksindstillinger. "

6.5 Automatisk slukning (standby)

Du kan indstille den automatiske slukning, så apparatet slukker efter 15 eller 30 minutter eller efter 1, 2 eller 3 timers stilstand. Omprogrammeringen af den automatiske slukkefunktion udføres på denne måde:





1. Tryk på vælgeren (B2) ud for symbolet  (B5) for at åbne menuen;
2. Rul gennem punkterne i menuen ved at trykke på vælgeren ud for "NEXT>" [NÆSTE], indtil displayet viser "AUTO-OFF" [AUTOMATISK SLUK] 
3. Tryk på vælgeren ud for "AUTO-OFF"  [AUTOMATISK SLUK].
4. Vælg det ønskede tidsinterval ved at trykke på pilene ud for  (øge) eller  (mindske) værdien;
5. Tryk på vælgeren ud for "OK ✓" for at bekræfte;
6. Tryk på vælgeren ud for  ESC" for at gå tilbage til startside.

Nu er den automatiske slukkefunktion omprogrammeret.

6.6 Energibesparelse

Du kan aktivere og deaktivere energisparefunktionen. Når funktionen er aktiv, sikrer den et mindre energiforbrug i overensstemmelse med de europæiske standarder.





Funktionen "Energy saving" [Energibesparelse] deaktiveres (eller genaktiveres) på denne måde:

1. Tryk på vælgeren (B2) ud for symbolet  (B5) for at åbne menuen;
2. Rul gennem punkterne i menuen ved at trykke på vælgeren ud for "NEXT>" [NÆSTE], indtil displayet viser "ENERGY SAVING [ENERGIBESPARELSE]";
3. Tryk på vælgeren ud for "ENERGY SAVING" [ENERGIBESPARELSE] for at deaktivere () eller aktivere () funktionen.
4. Tryk på vælgeren ud for " ESC" for at gå tilbage til startside.

Displayet ved siden af viser symbolet som indikation på, at funktionen er aktiv.

6.7 Kaffe temperatur

Hvis du ønsker at indstille vandtemperaturen for kaffebrygningen, gøres følgende:



1. Tryk på vælgeren (B2) ud for symbolet  (B5) for at åbne menuen;
2. Rul gennem punkterne i menuen ved at trykke på vælgeren ud for "NEXT>" [NÆSTE], indtil displayet viser " COFFEE TEMPERATURE [KAFFETEMPERATUR];
3. Tryk på vælgeren ud for " COFFEE TEMPERATURE" [KAFFETEMPERATUR]: På displayet (B1) vises værdierne, som kan vælges (den aktuelle værdi er understreget).
4. Tryk på vælgeren ud for den værdi, som ønskes indstillet (LOW, MEDIUM, HIGH, MAX) [LAV, MEDIUM, HØJ, MAKS.].
5. Tryk 2 gange på vælgeren ud for " ESC" for at gå tilbage til startside.

6.8 Vandets hårdhedsgrad

For anvisninger vedrørende indstilling af vandets hårdhedsgrad henvises til kapitel "14. Indstilling af vandets hårdhedsgrad".

6.9 Valg af sprog





Hvis du ønsker at indstille sproget, der anvendes på displayet (B1), skal du gøre følgende:

1. Tryk på vælgeren (B2) ud for symbolet  (B5) for at åbne menuen;
2. Rul gennem punkterne i menuen ved at trykke på vælgeren ud for "NEXT>" [NÆSTE], indtil displayet viser "SELECT LANGUAGE [VÆLG SPROG] ";
3. Tryk på vælgeren ud for "SELECT LANGUAGE [VÆLG SPROG] ";

4. Tryk på vælgeren ud for det sprog, man ønsker at vælge (tryk på vælgeren ud for "NEXT>" for at vise alle tilgængelige sprog);
5. Tryk 2 gange på vælgeren ud for " ESC" for at gå tilbage til startside.







6.10 Lydsignal

Denne funktion aktiverer og deaktiverer lydsignalet, som maskinen udsender hver gang, du trykker på en ikon, og hver gang dele tages af eller sættes på. Lydsignalet deaktiveres eller genaktiveres på følgende måde:

1. Tryk på vælgeren (B2) ud for symbolet  (B5) for at åbne menuen;
2. Rul gennem punkterne i menuen ved at trykke på vælgeren ud for "NEXT>" [NÆSTE], indtil displayet viser "BEEP" [LYDSIGNAL]";
3. Tryk på vælgeren ud for "BEEP" [LYDSIGNAL] for at deaktivere () eller aktivere () funktionen;
4. Tryk på vælgeren ud for " ESC" for at gå tilbage til startside.

6.11 Bluetooth

Med denne funktion aktiverer eller deaktiverer du sikkerheds-PIN-koden for tilkobling til apparatet.

1. Tryk på vælgeren (B2) ud for symbolet  (B5) for at åbne menuen;
2. Rul gennem punkterne i menuen ved at trykke på vælgeren ud for "NEXT>" [NÆSTE], indtil displayet viser " BLUETOOTH";
3. Tryk på vælgeren ud for " BLUETOOTH": På displayet (B1) maskinens serienummer (19 cifre) og et nummer med 4 cifre (PIN).
4. Tryk på vælgeren for at deaktivere () eller aktivere () anmodningen om pin-kode når man tilslutter via App;
5. Tryk 2 gange på vælgeren ud for " ESC" for at gå tilbage til startside.

PIN-koden, som er forudindstillet i maskinen, er "0000". Vi tilråder, at du opretter din egen personlige PIN direkte i app'en.





Bemærk!

Apparatets serienummer, der vises inde i "Bluetooth"-funktionen, giver mulighed for entydigt at identificere maskinen, når der oprettes forbindelse til app'en.

6.12 Standardindstillinger





Denne funktion nulstiller alle menuindstillinger og alle mængder, og sætter dem tilbage til de standardværdierne (med undtagelse af sproget, som forbliver det indstillede).

De fabriksindstillede standardværdier genoprettes på denne måde:

1. Tryk på vælgeren (B2) ud for symbolet  (B5) for at åbne menuen;
2. Rul gennem punkterne i menuen ved at trykke på vælgeren ud for "NEXT>" [NÆSTE], indtil displayet viser  "DEFAULT VALUES" [FABRIKSINDSTILLEDE VÆRDIER]";
3. Tryk på vælgeren ud for  "DEFAULT VALUES [FABRIKSINDSTILLEDE VÆRDIER]": display (B1) viser "RESET DEFAULT VALUES" [GENINDSTIL FABRIKSINDSTILLEDE VÆRDIER]"; tryk på vælgeren ud for "OK✓" for at bekræfte (eller tryk på vælgeren ud for  "ESC" for at annullere operationen);
4. "FABRIKSINDSTILLEDE STANDARDVÆRDIER": tryk på vælgeren ud for "OK✓" for at bekræfte;
5. Tryk på vælgeren ud for  "ESC" for at gå tilbage til startside.





6.13 Statistik

Denne funktion bruges til at vise maskinens statistik. Statistikken vises på denne måde:

1. Tryk på vælgeren (B2) ud for symbolet  (B5) for at åbne menuen;
2. Rul gennem punkterne i menuen ved at trykke på vælgeren ud for "NEXT>" [NÆSTE], indtil displayet viser  "STATISTICS" [STATISTIK];
3. Tryk på vælgeren ud for  "STATISTICS" [STATISTIK] og kontroller alle statistiske oplysninger ved at rulle gennem punkterne med vælgeren ud for "NEXT>";
4. Tryk 2 gange på  "ESC": Apparatet går tilbage til startside.

6.14 Personaliseret profil

























For at personalisere profilikonet, forsæt på denne måde:

1. Tryk på vælgeren (B2) ud for symbolet  (B5) for at åbne menuen;
2. Rul gennem punkterne ved at trykke på vælgeren ud for "NEXT>" indtil displayet viser  "CUSTOMISE PROFILE [PERSONALISER PROFIL]";
3. Tryk på vælgeren ud for  "CUSTOMISE PROFILE [PERSONALISERET PROFIL]";
4. Tryk på vælgeren ud for det sprog, man ønsker at vælge (tryk på vælgeren ud for "NEXT>" for at vise alle tilgængelige sprog);
5. Tryk 2 gange på vælgeren ud for  "ESC" for at gå tilbage til startside.

7. KAFFETILBEREDNING

7.1 Valg af kaffearoma

















Vælg den ønskede aroma på startside ved at trykke på vælgeren (B2) ud for "AROMA" (B10):

	(Se "7.4 Tilberedning af kaffe med formalet kaffe")
    	EXTRA LIGHT [EKSTRA MILD]
   	LIGHT[MILD]
    	MEDIUM [MEDIUM]
   	STRONG [STÆRK]
    	X-STRONG [EKSTRA STÆRK]
	Personaliseret (hvis programmeret)/Standard

Efter tilberedningen vender aromaindstillingen tilbage til værdien .

7.2 Valg af kaffemængde

Vælg den ønskede mængde kaffe på startside ved at trykke på pilen (B2) ud for "QUANTITY" [MÆNGDE] (B11):

   	SMALL SIZE[MÆNGDE]
   	MEDIUM SIZE[MÆNGDE]
   	LARGE SIZE [MÆNGDE]
   	X-LARGE SIZE[MÆNGDE]
	Personlig (hvis programmeret)/standard

Efter tilberedningen vender mængden tilbage til værdien .

7.3 Tilberedning af kaffe med kaffebønner

Pas på!

Undgå at bruge grønne, karamelliserede eller kandiserede kaffebønner, da de risikerer at sidde fast i kaffekværnen og gøre den uanvendelig.

1. Kom kaffebønnerne i kaffebønnebeholderen (A3) (fig. 11).
2. Placér en kop under kaffeudløbet (A8).
3. Sænk kaffestudsen for at nærme den mest muligt til koppen (fig. 12). Det giver en bedre creme.

4. Vælg den ønskede kaffe:





Ved direkte valg:

- ESPRESSO (B14)
- COFFEE (B15)
- LONG (B16)

Drkke, som kan vælges i menuen "Valg af drikke" (B3):

- DOPPIO+ (DOBBEL+)
 - 2X ESPRESSO
5. Tilberedningen starter, og displayet (B1) viser billedet af den valgte drik og en statuslinje, som udfyldes i takt med, at tilberedningen skrider frem.

Bemærk venligst at:

- Det er muligt at tilberede 2 kopper ESPRESSO samtidigt ved også at trykke på vælgeren ud for "2X  " under tilberedningen af 1 ESPRESSO (billedet vises nogle sekunder på displayet, når tilberedningen starter).
- Det er muligt at afbryde tilberedningen, mens kaffemaskinen brygger kaffe, i et hvilket som helst øjeblik, ved at trykke på vælgeren (B2) ud for "STOP ".
- Hvis man ønsker at øge kaffemængden i koppen efter tilberedningen, er det tilstrækkeligt at trykke på vælgeren (B2) ud for "EXTRA ": Tryk på vælgeren ud for "STOP ", når den ønskede mængde er nået.

Når tilberedningen er afsluttet, er apparatet klart til at blive brugt igen.

Bemærk venligst!

- Under brugen vises forskellige meddelelser på displayet (FILL TANK, EMPTY GROUNDS CONTAINER osv.) [fyld vandbeholder, tøm kaffegrumsbeholder], hvis betydninger er beskrevet i kapitel "17. Meddelelser vist på displayet".
- Ønsker du en varmere kaffe, bedes du læse afsnittet "7.6 Gode råd for en varmere kaffe".
- Hvis kaffen løber ud i dråber eller er for tynd med for lidt creme, eller hvis kaffen er for kold, kan du læse vores tips og gode råd i afsnittet "7.5 Regulering af kaffekværnen" og kapitlet "18. Afhjælpning af problemer".
- Tilberedningen af hver enkelt kop kaffe kan personaliseres (se kapitlerne "10. Personalisering af drikken" og "11. Sådan gemmer du din profil").
- Hvis funktionen "nergibesparelse" er aktiveret, kan det tage nogle sekunder, inden tilberedningen af den første kop kaffe starter.

7.4 Tilberedning af kaffe med formalet kaffe

Pas på!

- Den formalede kaffe må aldrig påfyldes, når kaffemaskinen er slukket, for at undgå at kaffen spredes indvendigt i maskinen og tilsudser den. Det vil kunne skade kaffemaskinen.



- Tilsæt højest 1 strøget måleske (C2). Ellers kan kaffemaskinen blive snavset indvendigt eller skakten (A4) tilstoppet.
- Hvis der bruges formalet kaffe, er det kun muligt at tilberede én kop kaffe ad gangen.

1. Tryk på vælgeren (B2) ud for "AROMA" (B10) indtil displayet (B1) viser "" (kaffepulver).
2. Åbn låget på tragten til den formalede kaffe (A2).
3. Kontrollér, at tragten (A4) ikke er tilstoppet, og tilsæt derefter en strøget måleske formalet kaffe (fig. 13).
4. Placér en kop under kaffestudserne (A8) (fig. 12).
5. Vælg den ønskede kaffe:

Ved direkte valg:

- ESPRESSO (B14)
 - COFFEE (B15)
 - LONG (B16)
6. Tilberedningen starter, og displayet viser billedet af den valgte drik og en statuslinje, som udfyldes i takt med, at tilberedningen skrider frem.

Bemærk venligst at:

- Det er muligt at afbryde tilberedningen, mens kaffemaskinen brygger kaffe, i et hvilket som helst øjeblik, ved at trykke på vælgeren (B2) ud for "STOP ".
- Hvis man ønsker at øge kaffemængden i koppen efter tilberedningen, er det tilstrækkeligt at trykke på vælgeren (B2) ud for "EXTRA ": Tryk på vælgeren ud for "STOP ", når den ønskede mængde er nået.

Når tilberedningen er afsluttet, er apparatet klart til at blive brugt igen.

Advarsel! Tilberedning af kaffen LONG:

Halvvejs under tilberedningen vises meddelelsen "ADD GROUND COFFEE, MAXIMUM ONE MEASURE" [TILSÆT MALET KAFFE, MAKS. EN MÅLESKE]. Tilsæt derefter en strøget måleske kaffepulver, og tryk på vælgeren (B2) ud for "OK ".

Bemærk!

- Under brugen vises forskellige meddelelser på displayet (FILL TANK [FYLD VANDBEHOLDER], EMPTY GROUNDS CONTAINER [TØM KAFFEGRUMSBEHOLDER] osv.), hvis betydninger er forklaret i kapitel "17. Meddelelser vist på displayet".
- For at opnå en varmere kaffe, se afsnittet "7.6 Sådan får du en varmere kaffe".
- Hvis funktionen energibesparelse er aktiveret, kan det tage nogle sekunder, inden tilberedningen af den første kop kaffe starter.

7.5 Justering af kaffekværnen

Der er ikke behov for at justere kaffekværnen, i det mindste ikke i begyndelsen, fordi den er allerede forprogrammeret sådan, at en korrekt kaffetilberedning opnås.

Hvis tilberedningen efter de første kopper kaffe alligevel er lidt for tynd og ikke tilstrækkelig cremet, eller er alt for langsom (dråbevis udledning), er det nødvendigt at justere mælegraden ved hjælp af justeringsknappen (A5 - fig. 10).

Bemærk venligst!

Drejeknappen må kun drejes, mens kaffekværnen er i gang i den indledende fase for tilberedning af kaffedrikke.



Hvis kaffen udledes for langsomt eller slet ikke, drejer du knappen et hak i urets retning mod tallet 7.

Omvendt, for at opnå fyldigere og mere cremet kaffe drejer du knappen et hak mod urets retning mod nummer 1 (ikke

mere end et hak ad gangen, ellers kan det ske, at kaffen bagefter udledes dråbevis).

Du kan først smage virkningen af justeringen efter tilberedning af mindst yderligere 2 kopper kaffe. Hvis det ønskede resultat heller ikke opnås efter denne justering, skal du gentage handlingen og dreje knappen endnu et hak.

7.6 Sådan får du en varmere kaffe

Hvis du ønsker en varmere kaffe, anbefaler vi, at du:

- Udfører en skylning ved at vælge funktionen "Rinsning" [Skylning] i menuen med indstillinger (afsnit "6.1 Skylning (8/9)");
- opvarmer kopperne med varmt vand (brug varmtvandsfunktionen, se kapitel "9. Udledning af varmt vand");
- øge kaffetemperaturen i menuen med indstillinger "B5" (afsnit "6.7 Kaffetemperatur (8/9)").

8. TILBEREDNING AF VARME DRIKKE MED MÆLK

Bemærk venligst!

- For at undgå, at mælken ikke er tilstrækkeligt opskummet, eller at den har store bobler, skal låget på mælkebeholderen (D2) og varmtvandsdysen (A9) altid gøres rent som beskrevet i afsnittene "8.4 Rengøring af mælkebeholderen efter brug", "12.10 Rengøring af mælkebeholderen" og "12.11 Rengøring af varmtvands-/dampdysen".

8.1 Fyld mælkebeholderen, og sæt den i maskinen

1. Fjern låget (D2) (fig. 14).
2. Fyld beholderen (D3) med en tilstrækkelig mængde mælk, og sørg for ikke at overskride MAX-niveauet, der er trykt på beholderen (fig. 15). Husk, at hver rille, som er afmærket på siden af beholderen, svarer til ca. 100 ml mælk.



Bemærk!

- For at opnå et tykkere og mere ensartet skum, er det nødvendigt at bruge køleskabskold (ca. 5 °C) skummet- eller letmælk.

- Hvis funktionen energibesparelse er aktiveret er aktiveret, kan det tage et par sekunder, inden udledningen af drikken begynder.
3. Sørg for, at røret, som suger mælken (D4) op, er sat godt fast i lejet i bunden af mælkebeholderens låg (fig. 16).
 4. Sæt låget tilbage på mælkebeholderen.
 5. Hvis varmtvands-/damprøret (C6) er monteret (fig. 17) fjernes det.
 6. Sæt mælkebeholderen (D) på dysen ved at skubbe den helt i bund (A9) (fig. 18). Maskinen udsender et lydsignal (hvis funktionen er aktiveret).
 7. Placér en tilstrækkelig stor kop under kaffestuderne (A8) og under udledningsrøret til opskummet mælk (D5). Regulér mælkeudledningsrørets længde for at nærme det til koppen ved at trække ned i røret (fig. 19).
 8. Følg nedenstående indikationer for hver enkelt funktion.

8.2 Justering af mængden af mælkeskum

Ved at dreje skumregulatoren (D1) vælges den skummængde, som bliver udledt under tilberedningen af mælkedrikken.

Regulatorens position	Beskrivelse	Anbefales til...
	INGEN SKUM	HOT MILK [VARM MÆLK] (not frothed) (ikke opskummet) /CAFFELATTE
	MIN FROTH (LIDT SKUM)	LATTE MACCHIATO/ FLAT WHITE
	MAX FROTH (MAKS. SKUM)	CAPPUCCINO/ CAPPUCINO+ / CAPPUCCINO MIX / ESPRESSO MACCHIATO / LATTE CALDO frothed (opskummet)

8.3 Automatisk tilberedning af mælkedrikke

1. Fyld mælkebeholderen (D) og sæt den i maskinen som vist i det foregående.
2. Vælg den ønskede drik:

Ved direkte valg:



- CAPPUCCINO (B10)
- LATTE MACCHIATO (B11)
- MILK (varm mælk) (B12)

Drikke, som kan vælges i menuen "Valg af drikke" (B3):

- CAPPUCCINO+
- CAPPUCCINO MIX
- CAFFELATTE
- FLAT WHITE
- ESPRESSO MACCHIATO

- På displayet (B1) anbefaler maskinen at dreje skumregulatoren (D1) afhængigt af den skummængde, som den originale opskrift kræver. Drej derefter vælgeren på mælkebeholderens låg (D2).
- Efter nogle sekunder starter maskinen automatisk tilberedningen, og displayet viser billedet af den valgte drik og en statuslinje, som udfyldes i takt med, at tilberedningen skrider frem.

Bemærk: Generelle anvisninger for alle mælkedrikke

- " ESC": Tryk, hvis du ønsker helt at afbryde tilberedningen og gå tilbage til startside.
- "STOP ": Tryk for at afbryde mælke- eller kaffeudløbet og fortsætte det næste udløb (hvis planlagt) for at afslutte tilberedningen af drikken.
- Tryk på " EXTRA", så snart udløbet er afsluttet, hvis du ønsker at øge kaffemængden i koppen.
- Tilberedningen af hver enkelt mælkedrik kan personaliseres (se kapitlerne "10. Personalisering af drikken" og "11. Sådan gemmer du din profil").
- Opbevar ikke mælkebeholderen uden for køleskabet (5 °C er ideelt) i længere tid end nødvendigt. Det forringes skumkvaliteten.

Når tilberedningen er afsluttet, er apparatet klart til at blive brugt igen.

8.4 Rengøring af mælkebeholderen efter brug

Hver gang en af mælkefunktionerne har været brugt vises teksten "TURN MILK FROTH ADJUSTMENT DIAL TO CLEAN POSITION" [DREJ SKUMREGULATOREN TIL POSITIONEN CLEAN], og det er nødvendigt at fortsætte med rengøring af mælkebeholderens låg:



- Lad mælkebeholderen (D) sidde i maskinen (det er ikke nødvendigt at tømme mælkebeholderen).
- Placér en kop eller en anden beholder under mælkeudløbet (fig. 21).
- Drej skumregulatoren (D1) til positionen "CLEAN" (fig. 20): Displayet (B1) viser "CLEANING UNDERWAY RECIPIENT UNDER SPOUT" [RENGØRING UDFØRES, BEHOLDER UNDER UDLØB sammen med en statuslinje, som udfyldes, efterhånden som rengøringen skrider frem. Rengøringen slutter automatisk.
- Drej vælgeren til et af de mulige valg for mælkeskum.
- Fjern mælkebeholderen, og gør altid dampdysen (A9) ren med en svamp (fig. 22).

Bemærk!

- Hvis der skal tilberedes flere kopper med mælkedrikke, skal rengøringen af mælkebeholderen udføres, når den sidste kop er tilberedt. For at fortsætte med efterfølgende tilberedning, skal man trykke på vælgeren ud for " ESC", når meddelelsen for CLEAN (RENGØR) vises.

- Hvis rengøringen ikke udføres, viser displayet symbolet  for at minde om, at det er nødvendigt at udføre rengøringen af mælkebeholderen.
- Mælkebeholderen med mælk kan opbevares i køleskabet.
- I nogle tilfælde er det nødvendigt at tænde for maskinens opvarmning for at udføre rengøringen.

9. UDLEDNING AF VARMT VAND



- Kontrollér, at varmtvandsudløbet (C6) er sat korrekt på varmtvandsdysen (A9).
- Placér en beholder under udløbet (så tæt som muligt for at undgå, at det sprøjter).
- Tryk på vælgeren (B2) ud for symbolet " " (B3) for at åbne menuen;
- Tryk på vælgeren ud for symbolet "NEXT>" indtil displayet viser "HOT WATER" [VARMT VAND];
- Tryk på vælgeren ud for "HOT WATER" [VARMT VAND]. Displayet (B1) viser det tilhørende billede og en statuslinje, som udfyldes, som tilberedningen skrider frem.
- Maskinen udleder varmt vand. Derefter afbrydes udledningen automatisk. Udledningen af varmt vand kan afbrydes manuelt ved at trykke på vælgeren ud for " STOP".

Bemærk!

- Hvis funktionen energibesparelse er aktiveret, kan det tage et par sekunder, inden udledningen af varmt vand begynder.
- Tilberedningen af varmt vand kan personaliseres (se kapitlerne "10. Personalisering af drikken" og "11. Sådan gemmer du din profil").

10. PERSONALISERING AF DRIKKENE

Drikkenes aroma (hvor det er forudset) og mængde kan personaliseres.

- Kontrollér at profilen (B4), hvortil man ønsker at personalisere drikken, er aktiv. Det er ikke muligt at vælge drikken "MY" for hver af de 3 profiler.
- Bekræft i startside ved at trykke på vælgeren (B2) ud for  (B6).
- Vælg drikken, som ønskes personaliseret (både drikke, som vælges direkte, og drikke i menuen med drikke -B3), for at åbne skærmene med personalisering. Det relevante ekstraudstyr, skal være installeret.
- (Kun kaffebaserede drikke) "CHOOSE COFFEE AROMA" (VÆLG KAFFEAROMA): Tryk på vælgeren ud for "- " o "+ " for at vælge den ønskede aroma og tryk på vælgeren ud for "OK  ";
- "COFFEE QUANTITY (OR WATER), STOP TO SAVE" [KAFFEMÆNGDE (ELLER VAND) STOP FOR AT GEMME]: Tilberedningen starter, og apparatet viser skærmen med personalisering af længden, som illustreres med en lodret linje.

- Stjernen ved siden af linjen repræsenterer den længde, som aktuelt er indstillet.
- Når længden når den mængde, som mindst kan programmeres, viser displayet (B1) "STOP X".
 - Tryk på vælgeren ud for "STOP X", når den ønskede mængde er løbet ned i koppen.
 - "SAVE NEW SETTINGS?" [GEM DE NYE INDSTILLINGER?]. Tryk på vælgeren ud for "OK✓" for at gemme (eller vælgeren ud for ↵ESC for at annullere).

Apparatet bekræfter, om værdierne er blevet gemt eller ej (afhængigt af valget). Tryk på vælgeren ud for "OK✓".

Apparatet går tilbage til startside.

Bemærk!

- Mælkedrikke:** Gem kaffe aromaen, og derefter enkeltvis mælke- og kaffemængde.
- Varmt vand:** Apparatet udleder varmt vand: Tryk på vælgeren (B2) ud for "STOP X" for at gemme den ønskede mængde.
- Drikkene kan også personaliseres ved at koble på app'en DeLonghi Coffee Link.
- Man kan forlade programmet ved at trykke på "↵ESC": værdierne vil ikke blive gemt.

Tabeller over drikkenes mængde		
Drikkevarer	Standardmængde	Programmerbar mængde
ESPRESSO	40 ml	20-80 ml
LONG	160 ml	115-250 ml
COFFEE	180 ml	100-240 ml
Doppio+ (DOBBEL+)	120 ml	80-180 ml
HOT WATER (VARMT VAND)	250 ml	20-420 ml

11. SÅDAN GEMMER DU DIN PROFIL

På dette apparat er det muligt at gemme 3 forskellige profiler, som hver er tildelt sin egen ikon.

Personaliseringerne af AROMA og MÆNGDE i drikkene "MY" (MIN) bevares i hver profil (se kapitel "10. Personaliseringerne af

drikkene ) og i rækkefølgen for alle drikkene er baseret på frekvensen af valget.

For at vælge eller indtaste en profil, skal man trykke på den profil, der er i brug (B4): Tryk på vælgeren (B2) ud for symbolet "NEXT>" indtil den ønskede profil vises. Tryk på profilen.

Bemærk!

- Profilen "GUEST" (GÆST): Med denne profil er det muligt at udlede drikke med standardindstillingerne. Funktionen  er ikke aktiv.

- Du kan også omdøbe din profil ved at koble på app'en DeLonghi Coffee Link (kun de første tre tegn vises).
- Se afsnit "6.14 Personaliseret profil" for at personalisere ikonet på din profil.

12. RENGØRING

12.1 Rengøring af kaffemaskinen

Følgende dele af kaffemaskinen skal rengøres jævnligt:

- kaffemaskinens indvendige kredsløb
- kaffegrumsbeholder (A10)
- drypbakken (A14), kondensopsamleren (A22) og bakkeristen (A13).
- vandbeholder (A16)
- kaffestudser (A8)
- kaffepulvertragt (A4)
- bryggeenhed (A19), tilgængelig efter åbning af servicelugen (A18)
- mælkebeholder (D)
- varmtvandsdyse (A9)
- betjeningspanel (B).

Advarsel!

- Der må ikke anvendes opløsningsmidler, slibende rengøringsmidler eller sprit til rengøring af kaffemaskinen. Det er ikke nødvendigt at anvende kemiske tilsætningsstoffer for rengøring af De'Longhi's superautomatiske kaffemaskiner.
- Ingen af maskinens dele tåler maskinopvask, bortset fra bakkeristen (A13) og mælkebeholderen (D).
- Anvend ikke metalgenstande til at fjerne kalk eller kaffeaflejringer, da de kan ridse metal- eller plastikoverfladerne.

12.2 Rengøring af kaffemaskinens indvendige kredsløb

Hvis kaffemaskinen henstår ubrugt 3-4 dage, anbefaler vi kraftigt at du tænder den, inden du tager den i brug og udfører:

- Udføre 2-3 skylninger ved at vælge funktionen "Rinsing" [Skylning] (afsnit "6.1 Skylning )
- udleder varmt vand i nogle sekunder (kapitel "9. Udledning af varmt vand").

Bemærk!

Efter rengøringen er det normalt, at der er vand i kaffegrumsbeholderen (A10).

12.3 Rengøring af kaffegrumsbeholderen

Når displayet (B1) viser "EMPTY GROUNDS CONTAINER" [tømt kaffegrumsbeholder], er det nødvendigt at tømme beholderen og gøre den rent. Hvis man ikke rengør beholderen med kaffegrums (A10), kan maskinen ikke brygge kaffe. Apparatet signalerer, at det er nødvendigt at tømme beholderen, også når den ikke er fuld, hvis der er gået 72 timer fra den første tilberedning

(for at tællingen til de 72 timer skal udføres korrekt, må maskinen aldrig slukkes på hovedafbryderen - A21).

Advarsel! Fare for skoldning

Hvis du tilbereder flere cappuccinoer efter hinanden, bliver kopbakken (A11) i metal varme. Vent, til den er afkølet, før du rører ved den, og tag kun fat i den i den forreste del.

Rengøring (med tændt kaffemaskine):

- Tag drypbakken ud (A14) (fig. 23), tøm den og rengør den.
- Tøm og rengør kaffegrumsbeholderen (A10) omhyggeligt, og sørg for at fjerne alle rester, der er aflejret på bunden: Den medfølgende pensel (C5) har en spatel, som egner sig til dette formål.
- Kontrollér kondensopsamleren (A22) (rød) og tøm den, hvis den er fuld.

Advarsel!

Når man tager drypbakken ud, skal kaffegrumsbeholderen altid tømmes, også selvom den kun er lidt fyldt. Gør man ikke det, kan det ske, at beholderen fyldes hurtigere end beregnet, og kaffemaskinen blokeres

12.4 Rengøring af drypbakken og kondensopsamleren

Advarsel!

Drypbakken (A14) er udstyret med en (rød) flydeindikator (A12), som viser vandniveauet i bakken (fig. 24). Før denne indikator begynder at stikke frem på bakken, hvor kopperne anbringes (A11), skal drypbakken tømmes og gøres rent, ellers kan vandet løber over og skade maskinen, støttepladen eller det omkringliggende område.

Drypbakken fjernes på denne måde:

1. Træk drypbakken og kaffegrumsbeholderen ud (A10) (fig. 23).
2. Fjern kopbakken (A11), bakkeristen (A13) og tøm derefter drypbakken og kaffegrumsbeholderen og vask alle dele.
3. Kontrollér den røde kondensopsamler (A22) og tøm den, hvis den er fyldt.
4. Sæt drypbakken med risten og kaffegrumsbeholderen tilbage på plads.

12.5 Indvendig rengøring af kaffemaskinen

Fare for elektrisk stød!

Inden kaffemaskinen rengøres indvendigt, skal den slukkes (se "5. Slukning af apparatet") og ledningen skal tages ud af stikkontakten. Sænk aldrig kaffemaskinen ned i vand.

1. Kontrollér jævnligt (ca. en gang om måneden), at maskinen ikke er beskidt indvendigt (fjern drypbakken (A14) for at få adgang). Hvis det er nødvendigt, fjernes kaffeaflejringer med den medfølgende pensel (C2) og en svamp.
2. Støvsug alle rester (fig. 25).

12.6 Rengøring af vandbeholderen

1. Rengør vandbeholderen (A16) jævnligt (ca. en gang om måneden) og hver gang kalkfilteret (C4) (hvis anvendt) skiftes) med en fugtig klud og en smule neutralt opvaskemiddel: skyl grundigt vandbeholderen inden den fyldes og installeres igen.
2. Fjern filteret (hvis anvendt), og skyl det under rindende vand.
3. Sæt filteret (hvis tilstede) på igen, fyld beholderen med friskt vand og sæt den på igen.
4. (Kun modeller med kalkfilter) Hæld ca. 100 ml varmt vand gennem filteret for at genaktivere det.

12.7 Rengøring af kaffestudser

1. Rengør jævnligt kaffestudserne (A8) med en svamp eller en klud (fig. 26A).
2. Kontrollér, at hullerne i kaffestudsen ikke er tilstoppede. Fjern eventuelle kaffeaflejringer med en tandstik (fig. 26B).

12.8 Rengøring af kaffepulvertragten

Kontrollér jævnligt (ca. en gang om måneden), at kaffepulvertragten (A4) ikke er tilstoppet. Hvis nødvendigt fjernes kaffeaflejringer med den medfølgende pensel (C5).

12.9 Rengøring af bryggeenheden

Bryggeenheden (A19) skal gøres rent mindst en gang om måneden.

Advarsel!

Bryggeenheden må ikke tages ud, når maskinen er tændt.

1. Kontrollér, at kaffemaskinen er blevet slukket korrekt (se kapitel "5. Slukning af apparatet").
2. Tag vandbeholderen (A16) ud (fig. 3).
3. Åbn lugen til bryggeenheden (A18) (fig. 27) på højre side af kaffemaskinen.
4. Tryk de to røde udløserknapper indad, og træk samtidigt bryggeenheden udad (fig. 28).
5. Læg bryggeenheden i blød i vand i ca. 5 minutter, og skyl den derefter under hanen.

Advarsel!

SKYL KUN MED VAND

Ingen rengøringsmidler – ingen opvaskemaskine

Brug ikke rengøringsmidler til at gøre bryggeenheden ren, da de vil kunne beskadige den.

6. Ved hjælp af penslen (C5) fjerner du eventuelle kafferester fra bryggeenhedens leje, som ses fra bryggeenhedens luge.
7. Efter rengøringen sættes bryggeenheden på plads ved at indsætte den i holderen (fig. 29) og trykke på PUSH, til der høres et klik.

Bemærk venligst!

Hvis det er svært at indsætte bryggeenheden, skal den (inden den indsættes) trykkes lidt sammen ved at trykke på de to håndtag, som vist på fig. 30.

8. Når den er indsat, skal det sikres, at de to farvede knapper er slået ud igen (fig. 31).
9. Luk lugen til bryggeenheden.
10. Indsæt vandbeholderen.

12.10 Rengøring af mælkebeholder

For at bevare mælkeskummerens effektivitet, er det nødvendigt at rense mælkebeholderen (D) hver anden dag, som beskrevet i det følgende:

1. Tag låget ud (D2).
2. Træk mælkeudløbets rør (D5) og opsuigningsrøret (D4) ud (fig. 33).
3. Drej skumregulatoren (D1) mod urets retning frem til positionen "INSERT" [INDSÆT] (fig. 33), og træk den opad.

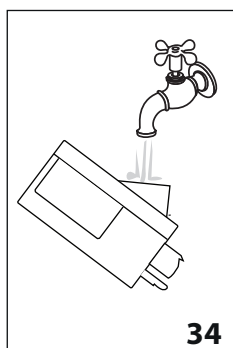
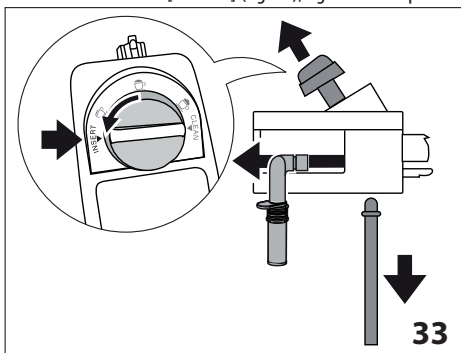

4. Vask omhyggeligt alle komponenterne med varmt vand og et mildt opvaskemiddel. **Alle komponenter kan vaskes i opvaskemaskine, men de skal placeres i den øverste kurv.**

Vær særlig opmærksom på, at indhakket og kanalen under regulatoren (fig. 32) bliver rene, og at der ikke bliver mælkerester siddende tilbage. Skrab eventuelt mælkekana-

len ren med en tandstikker.

5. Skyl skumregulatorens indvendige leje under rindende vand (fig. 34).
6. Kontrollér, at sugerøret og udløbsrøret ikke er tilstoppede af mælkerester.

7. Sæt regulatoren tilbage ude for teksten "INSERT", og derefter udløbsrøret og sugerøret.
8. Sæt låget tilbage på mælkebeholderen (D3).

12.11 Rengøring af varmtvands-/dampdysen

Rengør dysen (A9) efter hver tilberedning af mælkedrikke. Brug en svamp til at fjerne mælkerester fra tætningerne (fig. 22).

13. AFKALKNING



Advarsel!

- Læs instruktionerne og etiketten på afkalkningsmidlets pakning, inden du afkalker maskinen.
- Det anbefales at kun anvende De'Longhi afkalkningsmiddel. Brugen af uegnede afkalkningsmidler samt uregelmæssig afkalkning, kan medføre, at der opstår fejl, som ikke dækkes af fabrikantens garanti.

Maskinen skal afkalkes når displayet (B1) viser "DESCALING NEEDED - PRESS OK TO START (~45min) !" [AFKALKNING NØDVENDIG - TRYK PÅ OK FOR AT STARTE (CA. 44 MIN.)]: Hvis du ønsker at fortsætte direkte med afkalkningen, tryk på vælgeren ud for (B2) "OK✓" og fortsæt fra trin 3.

Hvis afkalkningen ønskes udskudt til et andet tidspunkt trykkes på vælgeren ud for (B2) "ESC": Displayet viser symbolet  for at minde om, at maskinen har brug for afkalkning. (Beskeden vises hver gang maskinen tændes).

Sådan åbner du afkalkningsmenuen:

1. Tryk på vælgeren (B2) ud for symbolet  (B5) for at åbne menuen;
2. Tryk på vælgeren ud for "AFKALKNING " og følg anvisningerne på displayet;
3. "REMOVE WATER SOFTENER FILTER [FJERN KALKFILTER]" (fig. 35). Fjern vandbeholderen (A16), fjern kalkfilteret (C4) (hvis installeret), og tøm vandbeholderen. Tryk på vælgeren ud for "NEXT>";

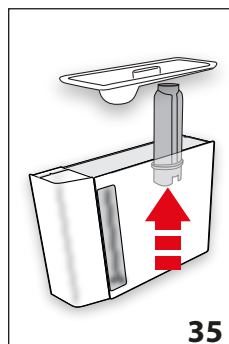

4. "DESCALER (LEVEL A) AND WATER (LEVEL B)" [AFKALKER (NIVEAU A) OG VAND (NIVEAU B)] (fig. 36). Hæld afkalkningsmiddel i vandbeholderen op til niveau A (svarende til en pakke på 100 ml), som er trykt på beholderens inderside. Hæld derefter vand (en liter) på op til niveau B og sæt vandbeholderen på plads igen. Tryk på vælgeren ud for "NEXT>"

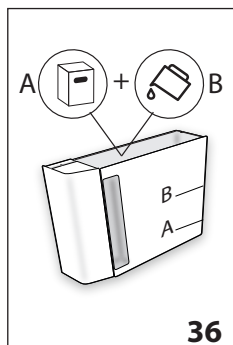

5. "EMPTY DRIP TRAY" [TØM DRYPBASSE] (fig. 37):
6. Fjern, tøm og sæt drypbakken (A14) og kaffegrumsbeholderen (A10). Tryk på vælgeren ud for "NEXT>";
7. "POSITION 2I CONTAINER OK TO START" [PLACER EN BEHOLDER PÅ 2L, TRYK OK FOR AT STARTE]:

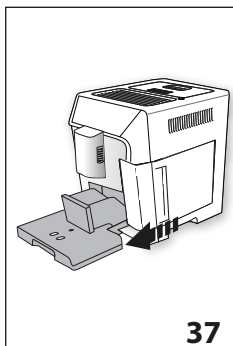

Placér en tom beholder med en kapacitet på mindst 2 liter under varmtvandsudløbet (C6) og kaffeudløbet (A8) (fig. 8);

Advarsel! Fare for skoldning

Det varme vand, som løber ud af varmtvandsdysen og kaffedysen, indeholder syre. Pas på ikke at komme i kontakt med opløsningen med afkalkningsmidlet.

8. Tryk på vælgeren ud for "OK✓" for at bekræfte, at opløsningen med afkalkningsmiddel er påfyldt. Displayet viser "DESCALING UNDERWAY PLEASE WAIT" [AFKALKNING UDFØRES VENT VENLIGST]: Programmet starter afkalkningsprogrammet, og opløsningen med afkalkningsmidlets løber ud af både varmtvands-/dampudløbet og kaffeudløbet. Med mellemrum udfører maskinen automatisk en række skylninger for at fjerne kalkrester indvendigt i maskinen.

Efter ca. 25 minutter afbryder maskinen afkalkningen.

9. "RINSE AND FILL WATER TANK UP TO MAX LEVEL" (fig. 5): Nu er apparatet klar til at skylle med rent vand. Tøm beholderen, som blev anvendt til at opsamle afkalkningsvæsken, og tag vandbeholderen ud, tøm den, og skyl den under rindende vand. Fyld den op med rent vand til MAX-niveauet, og sæt den tilbage i maskinen.
10. "POSITION 2I CONTAINER OK TO START RINSING" [PLACER EN BEHOLDER PÅ 2L, TRYK OK FOR AT STARTE SKYLNING]: Sæt den tomme beholder, som blev brugt til at opsamle afkalkningsvæsken, tilbage under varmtvands-/dampudløbet og kaffeudløbet (fig. 8) og tryk på vælgeren ud for "OK✓".
11. Det varme vand løber først ud af kaffeudløbet og derefter af varmtvandsudløbet. Displayet viser "RINSING UNDERWAY" [SKYLLER].

12. Når vandet i beholderen er brugt op tømmes beholderen, som er brugt til at opsamle skyllevandet.

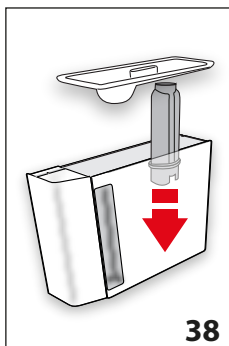

13. (Hvis filteret er installeret) "INSERT FILTER INTO ITS HOUSING" [SÆT FILTER I HOLDEREN] (fig. 38). Tryk på vælgeren ud for "NEXT" [NÆSTE], og fjern vandbeholderen. Sæt filteret tilbage, hvis det er blevet fjernet forinden.

14. "RINSE AND FILL WATER TANK UP TO MAX LEVEL" [SKYL OG FYLD MED VAND TIL MAX-NIVEAU] (fig. 5): Fyld beholderen med rent vand til niveauet MAX.

15. "INSERT WATER TANK" [INDSÆT VANDBEHOLDER] (fig. 6). Indsæt vandbeholderen.
16. "POSITION 2I CONTAINER OK TO START RINSING" [PLACER EN BEHOLDER PÅ 2L, TRYK OK FOR AT STARTE SKYLNING]: Sæt den tomme beholder, som blev brugt til at opsamle afkalkningsvæsken, tilbage under varmtvandsudløbet og kaffeudløbet (fig. 8) og tryk på vælgeren ud for "OK✓".
17. Det varme vand løber ud af varmtvandsudløbet, og displayet viser "RINSING UNDERWAY, PLEASE WAIT" [MASKINEN SKYLLER VENT VENLIGST];
18. "EMPTY DRIP TRAY" [TØM DRYPBASSE] (fig. 37). Når anden skylning er afsluttet, fjern, tøm og sæt drypbakken (A14) og kaffegrumsbeholderen (A10) tilbage i maskinen: tryk på vælgeren ud for "NEXT>";
19. "DESCALE COMPLETE" [AFKALKNING AFSLUTTET]: Tryk på vælgeren ud for "OK✓";
20. "FILL TANK WITH FRESH WATER" [FYLD BEHOLDEREN MED FRISK VAND]: Tøm beholderen, som blev brugt til at opsamle skyllevandet. Fjern vandbeholderen, og fyld op med rent vand til niveauet MAX. Sæt vandbeholderen tilbage i maskinen.

Afkalkningen er nu sluttet.

Bemærk!

- Hvis afkalkningscyklussen ikke afsluttes korrekt (f.eks. pga. strømafbrydelse), anbefales det at gentage cyklussen.
- Når afkalkningscyklussen er gennemført, er det normalt, at der er vand i kaffegrumsbeholderen (A10).
- Apparatet kræver en tredje skylning hvis vandbeholderen ikke er blevet fyldt til max-niveauet. Dette sikrer, at der ikke er noget afkalkningsmiddel tilbage i maskinens indvendige kredsløb. Husk at tømme drypbakken inden skylning startes;

- Det er normalt, at maskinen kræver to afkalkningscykluser tæt på hinanden, pga. maskinens højt-udviklede kontrolsystem.

14. INDSTILLING AF VANDETS HÅRDHEDSGRAD

Meddelelsen "DESCALING NEEDED - PRESS OK TO START (~45MIN) [!]" [AFKALKNING NØDVENDIG - TRYK OK FOR START] vises efter en forudbestemt periode i brug, som afhænger af vandets hårdhedsgrad.

Kaffemaskinen er fabriksindstillet til en hårdhedsgrad på "LEVEL 4" [GRAD 4]. Det er muligt at programmere kaffemaskinen i overensstemmelse med vandets reelle hårdhed i området. På den måde skal afkalkning udføres mindre ofte.

14.1 Måling af vandets hårdhedsgrad

1. Tag teststrimlen "TOTAL HARDNESS TEST" (C1), som er vedlagt brugsanvisningen på engelsk, ud af pakningen.
2. Dyp strimlen helt ned i et glas vand i ca. et sekund.
3. Tag strimlen op af vandet, og ryst den let. Efter cirka et minut dannes 1, 2, 3 eller 4 små røde firkanter alt efter vandets hårdhedsgrad. Hver firkant svarer til 1 niveau.

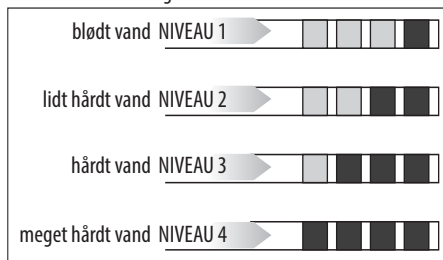

14.2 Indstilling af vandets hårdhedsgrad

1. Tryk på vælgeren (B2) ud for symbolet "⚙️" (B5) for at åbne menuen;
2. Rul gennem punkterne i menuen ved at trykke på vælgeren ud for "NEXT>" [NÆSTE], indtil displayet viser "WATER HARDNESS" [VANDETS HÅRDHEDSGRAD];
3. Tryk på vælgeren ud for "💧 WATER HARDNESS" [VANDETS HÅRDHEDSGRAD];
4. "WATER HARDNESS, CURRENT UNDERLINED": [VANDETS HÅRDHEDSGRAD, AKTUEL UNDERSTREGET] Tryk på vælgeren ud for det ønskede niveau (Niveau 1 = blødt vand; Niveau 4 = meget hårdt vand);
4. Tryk på vælgeren ud for "↶ ESC" for at gå tilbage til startside.

Nu er maskinen omprogrammeret i henhold til den nye indstilling af vandets hårdhedsgrad.

15. KALKFILTER

Nogle modeller er udstyret med et kalkfilter (C4): Hvis din model ikke er forsynet med filter, anbefaler vi, at du køber det hos et autoriseret De'Longhi servicecenter.

For en korrekt brug af filteret skal du følge disse anvisninger:

15.1 Installation af filteret

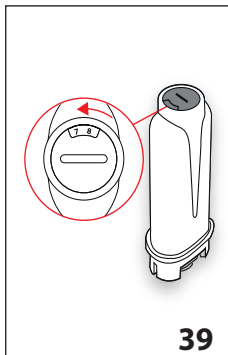

1. Tag filteret (C4) ud af pakken.
2. Tryk på vælgeren (B2) ud for symbolet "⚙️" (B5) for at åbne menuen;
3. Rul gennem punkterne i menuen ved at trykke på vælgeren ud for "NEXT>" [NÆSTE], indtil displayet viser "WATER FILTER" [KALKFILTER].
4. Tryk på pilen ud for "WATER FILTER" [KALKFILTER].
5. "TURN DATE INDICATOR TO NEXT 2 MONTHS" [DREJ DATOSKIVEN TIL DE NÆSTE 2 MÅNEDER] (fig. 39): Drej datoskiven indtil de næste 2 anvendelsesmåneder vises. Tryk på vælgeren ud for "NEXT>";

Bemærk venligst

I filteret har en holdbarhed på to måneder, hvis maskinen anvendes normalt, mens holdbarheden højst er 3 uger, hvis maskinen står ubenyttet hen med filteret installeret.

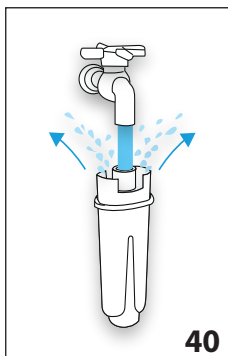

6. "RUN WATER INTO FILTER HOLE UNTIL IT COMES OUT" [LAD VAND LØBE IND I FILTERET, TIL DET LØBER OVER] (fig. 40): Filteret aktiveres ved at lade vand fra vandhanen løbe ned i filterets hul som vist på figuren, så vandet løber ud af åbningerne i siden i mere end ét minut. Tryk på vælgeren ud for "NEXT>";
7. Tag vandbeholderen (A16) ud af kaffemaskinen, og fyld den med vand.

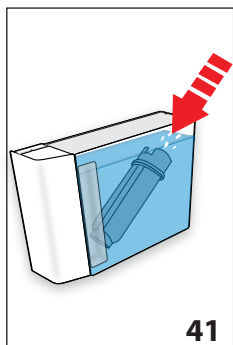

8. "IMMERSE FILTER TO EXPEL AIR BUBBLES" [SÆNK FILTERET I VAND FOR AT FJERNE LUFTBOBLER] (fig. 41): Kom filteret i vandtanken, og dyp det fuldstændigt i ca. 10 sekunder, mens det holdes lidt skråt og trykkes lidt ned, så luftboblerne slipper ud. Tryk på vælgeren ud for "NEXT>";

9. "INSERT FILTER IN HOUSING" [SÆT FILTER I HOLDEREN]: Sæt filteret i dets leje (A17 - fig. 38), og tryk det i bund. Tryk på vælgeren ud for "NEXT>";
10. "INSERT WATER TANK" [INDSÆT VANDBEHOLDER]: Luk låget på beholderen (A15), og sæt den tilbage på maskinen (fig. 6).
11. "POSITION 0.5L CONTAINER, OK TO ENABLE FILTER" [Placer en 0,5 L beholder, OK FOR AT AKTIVERE FILTER] (fig. 8): Placer beholderen under varmtvandsudløbet (C6), og tryk på "OK✓": Udløbet starter og afbrydes automatisk.

Nu er filteret aktiveret, og du kan bruge maskinen.

15.2 Udskiftning af filteret

Udskift filteret (C4), når displayet (B1) viser "REPLACE WATER FILTER, PRESS OK TO START" [UDSKIFT KALKFILTER, TRYK OK FOR AT STARTE]: Hvis man ønsker straks at fortsætte med afkalkningen trykkes på vælgeren (B2) ud for "OK✓", og følg trinene fra punkt 5.

Hvis afkalkningen ønskes udskudt til et andet tidspunkt trykkes på vælgeren ud for "ESC": Displayet viser symbolet [!]. Udskift filteret ved at følge disse trin:

1. Tag beholderen (A16) og det brugte filter ud.
2. Tag det nye filter ud af pakken.
3. Tryk på vælgeren (B2) ud for symbolet [!].
4. Tryk på vælgeren ud for "WATER FILTER" [KALKFILTER];
5. Tryk på pilen ud for "UDSKIFT WATER FILTER" [KALKFILTER];
6. Fortsæt med at følge trinene vist i det foregående afsnit fra pkt. 5.

Nu er filteret aktiveret, og du kan bruge maskinen.

Bemærk!

Efter to måneders brug (se datoindikationen), eller hvis apparatet ikke har været brugt i 3 uger, skal filteret fjernes, også selvom maskinen ikke anmoder om det.

15.3 Udtagning af filter

Hvis man fortsat ønsker at anvende maskinen uden filteret (C4) skal man fjerne filteret og notere afmonteringen. Fortsæt som følger:

1. Tag beholderen (A16) og det brugte filter ud.
2. Tryk på vælgeren (B2) ud for symbolet [!].
3. Tryk på vælgeren ud for "WATER FILTER" [KALKFILTER];
4. Tryk på vælgeren ud for "REMOVE WATER FILTER" [FJERN KALKFILTER];
5. "CONFIRM FILTER REMOVAL" [BEKRÆFT FJERN KALKFILTER]: tryk på vælgeren ud for "OK✓" (hvis man derimod ønsker at vende tilbage til menuen til indstillinger, trykkes på vælgeren ud for "ESC");
6. "FILTER REMOVED" [FILTER FJERNET]: Apparatet har gemt ændringen. Tryk på "OK✓" for at gå tilbage til startside.

Bemærk!

Efter to måneders brug (se datoindikationen), eller hvis apparatet ikke har været brugt i 3 uger, skal filteret fjernes, også selvom maskinen ikke anmoder om det.

16. TEKNISKE SPECIFIKATIONER



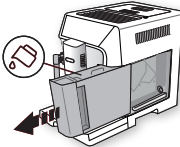
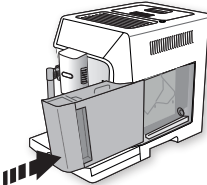
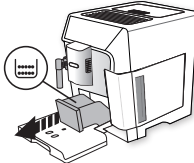
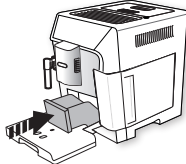

Spænding:	220-240 V ~ 50-60 Hz maks. 10 A
Effekt:	1450 W
Tryk:	1,9 MPa (19 bar)
Vandbeholderens kapacitet:	2 l
Dimensioner (LxHxD):	260x470x360 mm
Ledningslængde:	1750 mm
Vægt:	11 kg
Maks. kapacitet bønnebeholder	380 gr
Frekvensbånd:	2400 - 2483,5 MHz
Maksimal transmissionseffekt:	10 mW

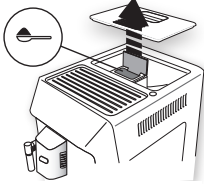
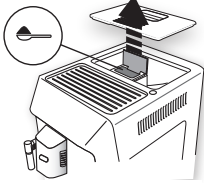
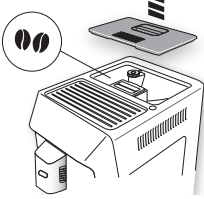
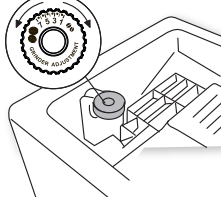

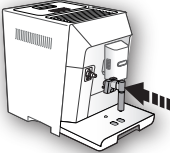
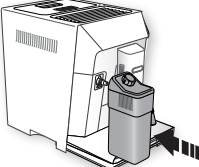
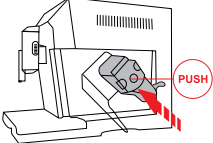
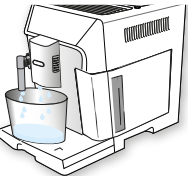

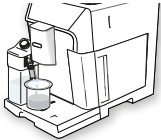

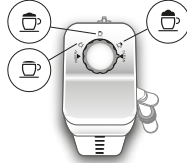



17.  **MEDDELELSER, DER VISES PÅ DISPLAYET**

VIST MEDDELELSE	MULIG ÅRSAG	AFHJÆLPNING
<p>FILL TANK WITH FRESH WATER [FYLD BEHOLDEREN MED FRISK VAND]</p> 	<p>Vandet i beholderen (A16) er ikke tilstrækkeligt.</p>	<p>Fyld beholderen med vand, og/eller indsæt den korrekt ved at trykke den i bund, indtil der lyder et klik.</p>
<p>INSERT WATER TANK [INDSÆT VANDBEHOLDER]</p> 	<p>Beholderen (A16) er ikke indsat korrekt.</p>	<p>Indsæt beholderen korrekt ved at trykke den i bund.</p>
<p>EMPTY GROUNDS CONTAINER (TØM KAFFEGRUMSBEHOLDEREN)</p> 	<p>Kaffegrumsbeholderen (A10) er fuld.</p>	<p>Tøm kaffegrumsbeholderen og drypbakken (A14), rengør dem og sæt dem på plads igen. Vigtigt: Når man tager drypbakken ud, skal kaffegrumsbeholderen altid tømmes, også selvom den kun er lidt fyldt. Gør man ikke det, kan det ske, at beholderen fyldes hurtigere end beregnet, og kaffemaskinen blokeres.</p>
<p>INSERT GROUNDS CONTAINER (SÆT KAFFEGRUMSBEHOLDEREN I)</p> 	<p>Kaffegrumsbeholderen er ikke blevet indsat efter rengøringen(A10).</p>	<p>Træk drypbakken (A14) ud, og indsæt kaffegrumsbeholderen.</p>

VIST MEDDELELSE	MULIG ÅRSAG	AFHJÆLPNING
<p>ADD GROUND COFFEE MAX (KOM MALET KAFFE I MAX.) ONE MEASURE [EN MÅLESKE]</p>  <p>ESC</p>	<p>Der er valgt "formalet kaffe", men der er ikke kommet formalet kaffe i tragten (A4).</p>	<p>Kom formalet kaffe i tragten (fig. 13) og gentag funktionen</p>
<p>ADD GROUND COFFEE MAX (KOM MALET KAFFE I MAX.) ONE MEASURE [EN MÅLESKE]</p>  <p>OK✓</p>	<p>Der er anmodet om en kaffe LONG med formalet kaffe</p>	<p>Kom formalet kaffe i tragten (A4) (fig. 13), og tryk på vælgeren ud for "OK✓" for at fortsætte og afslutte tilberedningen.</p>
<p>FILL BEANS CONTAINER [FYLD BØNNEBEHOLDEREN]</p>  <p>ESC</p>	<p>Der er ikke flere kaffebønner. Kaffepulverskakt (A4) er tilstoppet.</p>	<p>Fyld bønnebeholderen (A3 - fig. 11).. Tøm tragten vha. penslen (C5), som beskrevet i afsnittet "12.8 Rengøring af kaffepulvertragten".</p>
<p>GROUND TOO FINE [FOR FINT MALET] ADJUST MILL [JUSTER KVÆRNEEN]</p>  <p>ESC</p>	<p>Malegraden er for fin, og kaffen strømmer for langsomt ud eller slet ikke. Hvis maskinen er udstyret med kalkfilter (C4), kan en luftboble være sluppet ud i kredsløbet og blokere det.</p>	<p>Gentag kaffebrygningen, og drej justeringsknappen (A5) (fig. 10) et hak mod nummer 7 i urets retning, mens kværnen arbejder. Hvis kaffen stadig løber for langsomt ud, også efter at du har brygget mindst 2 kopper kaffe, skal du gentage justering ved at dreje justeringsknappen endnu et trin (afs. "7.5 Justering af kaffekværnen"). Hvis problemet ikke løses skal du kontrollere, at vandbeholderen (A16) er sat i helt til bunds. Sæt varmtvandsudløbet (C6) på kaffemaskinen, og lad lidt vand løb ud indtil strømmen er jævn.</p>

VIST MEDDELELSE	MULIG ÅRSAG	AFHJÆLPNING
<p>SELECT. A MILDERE TASTE OR REDUCE COFFEE QUANTITY [VÆLG EN MILDERE AROMA ELLER BRUG MINDRE KAFFE]</p>  <p>←ESC</p>	<p>Der er brugt for meget kaffe.</p>	<p>Vælg en mildere aroma ved at trykke på vælgeren (B2) ud for "AROMA" (B10), eller reducer kaffemængden (maks. 1 måleske).</p>
<p>INSERT WATER TANK (SÆT VARMTVANDSUDLØBET I)</p> 	<p>Varmtvandsudløbet (C6) er ikke indsat eller sat forkert i.</p>	<p>Tryk varmtvandsudløbet helt i bund.</p>
<p>INSERT MILK TANK (SÆT MÆLKEBEHOLDEREN I.)</p> 	<p>Mælkebeholderen (D) er ikke indsat korrekt.</p>	<p>Tryk mælkebeholderen helt i bund (fig. 18).</p>
<p>INSERT INFUSER ASSEMBLY [INDSÆT BRYGGEENHED]</p> 	<p>Bryggeenheden er ikke blevet indsat efter rengøringen (A19).</p>	<p>Rengør bryggeenheden som beskrevet i afsnittet "12.9 Rengøring af bryggeenheden".</p>
<p>WATER CIRCUIT EMPTY [VANDKREDSLØB TOMT] PRESS OK TO START [TRYK PÅ OK FOR AT STARTE]</p>  <p>OK✓</p>	<p>Vandkredsløbet er tomt.</p>	<p>Tryk på vælgeren ud for "OK✓" og lad vandet løbe af udløbet (C6): Udløbet afbrydes automatisk. Hvis problemet ikke løses skal du kontrollere, at vandbeholderen (A16) er sat i helt til bunds.</p>



VIST MEDDELELSE	MULIG ÅRSAG	AFHJÆLPNING
<p>PRESS OK TO CLEAN, OR TURN DIAL [TRYK PÅ OK FOR RENGØRING ELLER DREJ REGULATOREN]</p>  <p>OK✓</p>	<p>Mælkebeholderen er sat i med skumregulatore ren (D1) i positionen "CLEAN".</p>	<p>Hvis du ønsker at fortsætte med funktionen CLEAN [RENGØRING], tryk på vælgeren ud for "OK✓", eller drej skumregulatore til en af positionerne for mælkedrikke.</p>
<p>TURN DIAL TO CLEAN POSITION [DREJ MÆLKESKUMMERENS REGULERINGSSKIVE TIL POSITIONEN CLEAN]</p>  <p>ESC</p>	<p>Mælk er lige løbet ud, og derfor er det nødvendigt at fortsætte med rengøring af de indvendige rør i mælkebeholderen (D).</p>	<p>Drej skumregulatore (D1) til positionen CLEAN [RENGØRING] (fig. 20).</p>
<p>TURN MILK FROTH ADJUSTMENT DIAL [DREJ SKUMREGULATOREN]</p> 	<p>Mælkebeholderen er sat i med skumregulatore ren (D1) i positionen "CLEAN".</p>	<p>Drej vælgeren til positionen for den ønskede skum.</p>
<p>DESCALING NEEDED PRESS OK TO START [AFKALK- NING NØDVENDIG - TRYK OK FOR START] (~45MIN)</p>  <p>ESC OK✓</p>	<p>Angiver, at du skal afkalke kaffemaskinen</p>	<p>Tryk på vælgeren ud for "OK✓" for at starte afkalkningen eller "ESC" hvis man ønsker at udføre den på et andet tidspunkt. Det er nødvendigt snarest muligt at udføre afkalk- ningsprogrammet, som beskrevet i kap. "13. Afkalkning".</p>

VIST MEDDELELSE	MULIG ÅRSAG	AFHJÆLPNING
REPLACE WATER SOFTENER FILTER [UDSKIFT KALKFILTER] PRESS OK TO START [TRYK PÅ OK FOR AT STARTE]   ESC OK 	Filteret (C4) er udløbet.	Tryk på vælgeren ud for "OK✓" hvis du ønsker at fjerne eller udskifte filteret, eller ESC, hvis man ønsker at gøre det på et andet tidspunkt. Følg instruktionerne i kap. "15. Kalkfilter".
GENERAL ALARM [GENEREL ALARM]: REFER TO USER MANUAL / APP [SE BETJENINGSVEJLEDNINGEN / APP 	Kaffemaskinen er meget snavset indvendigt.	Rengør omhyggeligt kaffemaskinen, som beskrevet i kap. "12. Rengøring". Hvis kaffemaskinen stadig viser meddelelsen efter rengøringen, skal du rette henvendelse til et servicecenter.
	Husk, at det er nødvendigt at afkalke maskinen og/eller udskifte filteret (C4).	Det er nødvendigt snarest muligt at udføre afkalkningsprogrammet, som beskrevet i kap. "13. Afkalkning" og/eller udskift eller fjern det ved at følge instruktionerne i kap "15. Kalkfilter".
	Husk, at det er nødvendigt at rengøre mælkebeholderens indvendige kredsløb (D).	Drej skumregulatoren (D1) til positionen CLEAN [RENGØRING] (fig. 20).
	Husk, at det er nødvendigt at udskifte filteret (C4).	Udskift filteret, eller fjern det ved at følge instruktionerne i kap. "15. Kalkfilter".
	Husk, at du skal afkalke kaffemaskinen.	Det er nødvendigt snarest muligt at udføre afkalkningsprogrammet, som beskrevet i kap. "13. Afkalkning". Det er normalt, at maskinen kræver to afkalkningscykluser tæt på hinanden, pga. maskinens højt-udviklede kontrolsystem.
	Angiver, at energisparefunktionen er aktiv.	Du kan deaktivere energisparefunktionen ved at følge trinnene i afs. "6.6 Energibesparelse  ".
	Angiver, at maskinen er i bluetooth-forbindelse med en enhed.	
CLEANING UNDERWAY [MSKINEN RENGØRES] PLEASE WAIT [VENT VENLIGST]	Apparatet søger urenheder indvendigt i maskinen.	Vent, til apparatet igen er klar til brug, og vælg derefter den ønskede drik. Hvis problemet fortsætter, skal du rette henvendelse til et autoriseret servicecenter.

18. AFHJÆLPNING AF PROBLEMER

Herunder nævnes nogle mulige fejlfunktioner.

Hvis problemet fortsætter, skal du rette henvendelse til et servicecenter.

PROBLEM	MULIG ÅRSAG	AFHJÆLPNING
Kaffen er ikke varm.	Kopperne er ikke blevet forvarmede.	Opvarm kopperne ved at skylle dem med varmt vand (bemærk: du kan bruge varmtvandsfunktionen).
	Bryggeenheden er afkølet, fordi der er gået 2/3 minutter siden sidste brygning.	Opvarm bryggeenheden med en skylning, inden du tilbereder kaffe, ved at bruge funktionen (se afsnit "6.1 Skylning  ").
	Kaffetemperaturen er indstillet for lavt.	Indstil en højere kaffetemperatur gennem menuen (se afs. "6.7 Kaffetemperatur  ").
Kaffen er tynd eller for lidt cremet.	Kaffen er malet for groft.	Drej justeringsknappen (A5) et hak mod nummer 1 mod urets retning, mens kaffemøllen er i gang (fig. 10). Fortsæt med et hak ad gangen, til du opnår en tilfredsstillende brygning. Virkningen er først mærkbar efter tilberedning af 2 kopper kaffe (se afsnittet "7.5 Justering af kaffekværnen").
	Kaffen er ikke egnet.	Anvend kaffe til espressomaskine.
Kaffen løber for langsomt eller dråbevis ud.	Kaffen er malet for fint.	Drej justeringsknappen (A5) et hak mod nummer 7 i urets retning, mens kaffemøllen er i gang (fig. 10). Fortsæt med et hak ad gangen, til du opnår en tilfredsstillende brygning. Virkningen er først mærkbar efter tilberedning af 2 kopper kaffe (se afsnittet "7.5 Justering af kaffekværnen").
Der kommer ikke kaffe ud af en eller begge udløb på kaffestuds.	Kaffestudserne (A8) er tilstoppede.	Rengør hanerne med en tandstik (fig. 26B).
Apparatet udleder ikke kaffe.	Apparatet registrerer snavs indeni: Displayet viser "Cleaning underway" [Maskinen rengøres].	Vent, til apparatet igen er klar til brug, og vælg derefter den ønskede drik. Hvis problemet fortsætter, skal du rette henvendelse til et autoriseret servicecenter.
Maskinen tænder ikke.	Stikket på strømkablet (C7) er ikke sat korrekt i.	Tryk stikket helt i bund i lejet på maskinens bagside (fig. 1).
	Stikket er ikke indsat i stikkontakten.	Sæt stikket i stikkontakten (fig. 1).
	Hovedafbryderen (A21) er ikke tændt.	Tryk på hovedafbryderen (fig. 2).
Bryggeenheden kan ikke tages ud.	Slukningen af maskinen er ikke blevet udført korrekt.	Sluk ved at trykke på knappen  (A7) (se kap. "5). Slukning af apparatet").
Efter afkalkningscyklussens afslutning anmoder apparatet om en tredje skylning	Under de to skyllecykluser er beholderen (A16) ikke blevet fyldt til niveauet MAX	Forsæt som anmodet af apparatet, men tøm drybakken (A14) inden for at undgå, at vandet løber over.
Mælken løber ikke ud af udløbsrøret (D5)	Låget (D2) på mælkebeholderen (D) er snavset	Rengør låget som beskrevet i afsnittet "12.10 Rengøring af mælkebeholder".

PROBLEM	MULIG ÅRSAG	AFHJÆLPNING
Mælken har store bobler eller udledes i sprøjt (D5), eller er ikke tilstrækkeligt opskummet.	Mælken er ikke tilstrækkelig kold, eller det er ikke letmælk eller skummetmælk.	Anvend køleskabskold (cirka 5 °C) skummetmælk eller letmælk. Hvis resultatet endnu ikke er som ønsket, kan du prøve med et andet mærke mælk.
	Skumregulatoren (D1) er reguleret forkert.	Reguler som anført i kap. "8. Tilberedning af varme drikke med mælk".
	Låget (D2) eller skumregulatoren (D1) på mælkebeholderen er snavset	Rengør omhyggeligt låget og regulatoren som beskrevet i afsnittet "12.10 Rengøring af mælkebeholder".
Kopvarmeren er varm, selvom den er slukket	Der er blevet tilberedt flere drikke hurtigt efter hinanden	
Maskinen er ikke i brug og udsender støj eller små damppust	Maskinen er klar til brug, eller er blevet slukket for nylig, og dråber af varm kondensat drypper inde i fordamperen	Dette er en del af apparatets normale drift; Tøm drypbakken for at begrænse det.