

## SISÄLTÖ

<b>1. JOHDANTO.....</b>	<b>158</b>
1.1 Suluissa olevat kirjaimet .....	158
1.2 Ongelmat ja korjaustoimenpiteet .....	158
1.3 Lataa sovellus!.....	158
<b>2. KUVAUS .....</b>	<b>158</b>
2.1 Keittimen kuvaus (sivu 3 - A).....	158
2.2 Kotisivun kuvaus (päänäyttö) (sivu 2 - B) ..	158
2.3 Lisävarusteiden kuvaus (sivu 2 - C).....	159
2.4 Maitosäiliön kuvaus (sivu 2 - D).....	159
<b>3. ENNEN KEITTIMEN KÄYTTÖÖNOTTOA .....</b>	<b>159</b>
<b>4. KEITTIMEN KÄYNNISTYS.....</b>	<b>159</b>
<b>5. KEITTIMEN SAMMUTUS .....</b>	<b>159</b>
<b>6. VALIKON ASETUKSET .....</b>	<b>160</b>
6.1 Huuhtelu .....	160
6.2 Kalkinpoisto .....	160
6.3 Vesisuodatin .....	160
6.4 Juoman asetukset .....	160
6.5 Automaattinen sammutus (standby) .....	160
6.6 Energian säästö .....	160
6.7 Kahvin lämpötila .....	161
6.8 Veden kovuus .....	161
6.9 Valitse kieli .....	161
6.10 Äänimerkki .....	161
6.11 Bluetooth .....	161
6.12 Oletusarvot .....	161
6.13 Tilastotiedot .....	161
6.14 Muokkaa profiilia .....	162
<b>7. KAHVIN VALMISTUS .....</b>	<b>162</b>
7.1 Kahvin maun valinta .....	162
7.2 Kahvimäärän valinta .....	162
7.3 Kahvin valmistus kahvipavuista .....	162
7.4 Kahvin valmistus esijauhetausta kahvista ..	163
7.5 Kahvimyllyn säätö.....	163
7.6 Jos haluat kuumempaa kahvia .....	163
<b>8. KUUMIEN MAITOUJUMIEN VALMISTUS ....</b>	<b>163</b>
8.1 Maitosäiliön täyttö ja kiinnitys .....	163
8.2 Vaahtomäärän säätö .....	164
8.3 Maitopohjaisten juomien automaattinen valmistus.....	164
8.4 Maitosäiliön puhdistus jokaisen käytön jälkeen .....	164
<b>9. KUUMAN VEDEN VALUTUS .....</b>	<b>165</b>
<b>10. JUOMIEN MUOKKAAMINEN .....</b>	<b>165</b>
<b>11. OMAN KÄYTTÄJÄPROFIILIN TALLENNUS ..</b>	<b>165</b>
<b>12. PUHDISTUS .....</b>	<b>166</b>
12.1 Keittimen puhdistus.....	166
12.2 Keittimen sisäpiirin puhdistus .....	166
12.3 Sakkasäiliön puhdistus.....	166
12.4 Tippa-alustan ja kondenssiveden alustan puhdistus .....	166
12.5 Keittimen sisäosien puhdistus.....	166
12.6 Vesisäiliön puhdistus.....	166
12.7 Kahvisuuttimien puhdistus .....	167
12.8 Kahvijauhuesuppilon puhdistus .....	167
12.9 Uutinyksikön puhdistus.....	167
12.10 Maitosäiliön puhdistus .....	167
12.11 Kuumavesi-/höyryputken puhdistus .....	167
<b>13. KALKINPOISTO .....</b>	<b>167</b>
<b>14. VEDEN KOVUUDEN OHJELMOINTI.....</b>	<b>169</b>
14.1 Veden kovuuden mittaus .....	169
14.2 Veden kovuuden ohjelmointi .....	169
<b>15. PEHMENYSSUODATIN .....</b>	<b>169</b>
15.1 Suodattimen asentaminen.....	169
15.2 Suodattimen vaihto .....	170
15.3 Suodattimen poisto.....	170
<b>16. TEKNISET TIEDOT .....</b>	<b>170</b>
<b>17. NÄYTÖLLE ILMESTYVÄT VIESTIT .....</b>	<b>171</b>
<b>18. VIANETSINTÄ.....</b>	<b>175</b>

## 1. JOHDANTO

Kiitämme, että valitsit valmistamamme automaattisen kahvi- ja cappuccinokeitimen.

Varaa itsellesi muutama minuutti tutustuaksesi käyttöohjeisiin. Näin välttyt vaaratilanteilta ja keittimen vahingoittumiselta.

### 1.1 Suluissa olevat kirjaimet

Sulkumerkkien välissä olevilla kirjaimilla viitataan laitteen kuvauksen yhteydessä annettuihin selityksiin (sivu 2–3).

### 1.2 Ongelmat ja korjaustoimenpiteet

Yritä ratkaista mahdolliset ongelmat noudattamalla varoituksia, jotka on annettu luvuissa "17. Näytölle ilmestyvät viestit" ja "18. Vianetsintä".

Mikäli näistä ohjeista ei ole apua tai kaipaata lisätietoja, ota yhteys asiakaspalveluun soittamalla liitteenä olevassa asiakaspalvelulehtisessä osoitettuun numeroon.

Soita takuutodistuksessa osoitettuun puhelinnumeroon, mikäli asuinmaasi ei ole lehtisessä. Jos korjauksia tarvitaan, käänny ainoastaan De'Longhin teknisen huoltopalveluun puoleen. Osoitteet on lueteltu keittimen mukana toimitetussa takuutodistuksessa.

### 1.3 Lataa sovellus!



De'Longhi Coffee Link -sovelluksen ansiosta joitakin toimintoja voidaan ohjata etäkäytössä.

Sovelluksesta löytyy myös tietoja, neuvoja ja kahvin maailmaa koskevia mielenkiintoisia aiheita. Sovelluksen ansiosta kaikki keitintä koskevat tiedot ovat ulottuvillasi.



Tämä symboli korostaa toiminnot, joita voidaan ohjata tai katsella sovelluksessa.

Lisäksi on mahdollista luoda jopa 6 uutta juomaa ja ladata ne keittimeen.

#### Tärkeää:

Tarkista yhteensopivat laitteet sivulta "compatibledevices.de'longhi.com".

## 2. KUVAUS

### 2.1 Keittimen kuvaus (sivu 3 - A)

- A1. Kahvipapusailiön kansi
- A2. Esijauhetun kahvin suppilon kansi
- A3. Kahvipapusailiö
- A4. Esijauhetun kahvin suppilo
- A5. Jauhatuskarkeuden säätönuppi
- A6. Kuppialusta
- A7. Näppäin (L): keittimen käynnistämiseksi tai sammuttamiseksi (standby)
- A8. Korkeuden mukaan säädettävä kahvisuutin
- A9. Kuumavesi-/höyryputki
- A10. Sakkasaaliö
- A11. Kuppialusta
- A12. Tippa-alustan veden tason osoitin
- A13. Alustan ritilä
- A14. Tippa-alusta
- A15. Vesisäiliön kansi
- A16. Vesisäiliö
- A17. Veden pehennysuodattimen paikka
- A18. Utinyksikön luukku
- A19. Utinyksikkö
- A20. Virtajohdon liittimen kiinnityskohta
- A21. Virtakatkaisin (ON/OFF)
- A22. Kondenssiveden alusta

### 2.2 Kotisivun kuvaus (päänäyttö) (sivu 2 - B)

- B1. Näyttö
  - B2. Valitsin
  - B3. Juomien valintavalikko (poikkeavat suoravaltintaisista juomista):
    - DOPPIO+
    - 2X ESPRESSO
    - CAPPUCCINO+
    - CAPPUCCINO MIX
    - CAFFELATTE
    - FLAT WHITE
    - ESPRESSO MACCHIATO
    - KUUMA VESI:
  - B4. Ohjelmoitavat profiilit (ks. "11. Oman käyttäjäprofiilin tallennus")
  - B5.  keittimen asetusvalikko
  - B6.  valikko juomien asetusten muokkaamiseen
- Suoravaltintaiset:**
- B7. ESPRESSO
  - B8. COFFEE
  - B9. LONG
  - B12. CAPPUCCINO
  - B13. LATTE MACCHIATO
  - B14. MILK (kuuma vesi)

- B10. Valittu maku (vakio tai muokattu)  
B11. Valittu määrä (vakio tai muokattu)

### 2.3 Lisävarusteiden kuvaus (sivu 2 - C)

- C1. Reagenssiliuska "Total Hardness Test" (liitetty englanninkielisten ohjeiden sivulle 2).  
C2. Esijauhetun kahvin annoslusikka  
C3. Kalkinpoistoaine  
C4. Pehmennysuodatin (vain joissakin malleissa)  
C5. Puhdistussuti  
C6. Kuumavesisuutin  
C7. Virtajohto

### 2.4 Maitosäiliön kuvaus (sivu 2 - D)

- D1. Vaahdon ja CLEAN-toiminnon säätönuppi  
D2. Maitosäiliön kansi  
D3. Maitosäiliö  
D4. Maidon imuputki  
D5. Vaahdotetun maidon suutin (säädettävä)

## 3. ENNEN KEITTIMEN KÄYTTÖÖNOTTOA

### Tärkeää!

- Keitin on tarkastettu tehtaalla kahvia käyttämällä, joten on täysin normaalia, että löydät jonkin verran kahvia kahvimyllystä. Vakuutamme kuitenkin, että tämä keitin on täysin uusi.
  - Säädä veden kovuus mahdollisimman pian noudattamalla ohjeita, jotka on annettu käyttöohjeiden luvussa "14. Veden kovuuden ohjelmointi".
1. Kytke virtajohdon liitin (C7) keittimen takaosassa olevaan paikkaan (A20), kytke laite verkkovirtaan (kuva 1) ja varmista, että laitteen takaosaan asetettua virtakatkaisinta (A21) on painettu (kuva 2).
2. "SELECT LANGUAGE": Paina valisinta (B2) kohdassa "NEXT>", kunnes näyttöön (B1) ilmestyy haluamasi kieli: paina sitten valitsinta kielen kohdalla.

Toimi tämän jälkeen keittimen näytölle ilmestyvien ohjeiden mukaisesti:

3. "TÄYTÄ VESISÄILIÖ RAIKKAALLA VEDELLÄ": irrota vesisäiliö (kuva 3), avaa kansi (kuva A15) (kuva 4), täytä se raikkaalla vedellä aina (säiliön sisäpuolella olevaan) MAX-linjaan saakka (kuva 5), sulje kansi ja aseta säiliö takaisin paikoilleen (kuva 6).
4. "ASETA VESISUUTIN PAIKOILLEEN": Tarkista, että kuuma-vesi-/höyrysuutin (C6) on asetettu putkeen (A9) (kuva 7) ja laita sen alle tilavuudeltaan vähintään 100 ml:n astia (kuva 8).

5. "PIIRI TYHJÄ PAINA OK ALOITTAMISEKSI": paina valitsinta kohdassa "OK ✓" vahvistaaksesi: keitin annostelee vettä suuttimesta (kuva 8) ja sammuu sitten automaattisesti. Nyt kahvinkeitin on käyttövalmis.

### Huomaa!

- Valmista keittimen ensimmäisen käyttöönoton yhteydessä 4-5 cappuccinoa. Vasta tämän ensikäytön jälkeen maku on paras mahdollinen.
- Ensimmäisellä käyttökerralla vesipiiri on tyhjä, minkä vuoksi keitin saattaa pitää kovaa ääntä. Ääni vaimenee piirin täytyessä.
- Ensimmäisten 5-6 cappuccinon valmistuksen aikana on täysin normaalia, että veden kiehuaan liittyy ääni kuu-luu: myöhemmin ääni vaimenee.
- Keittimen parhaan suorituskyvyn vuoksi kannattaa asentaa pehmennysuodatin (C4) noudattamalla ohjeita, jotka on annettu käyttöohjeiden luvussa "15. PEHMENNYS-SUODATIN". JOS MALLISSASI EI OLE SUODATINTA, SELLAISEN VOI PYYTÄÄ DE'LONGHIN VALTUUTETUISTA HUOLTOKESKUKSISTA.

## 4. KEITTIMEN KÄYNNISTYS

### Huomaa!

- Varmista aina ennen keittimen käynnistämistä, että takaosaan asetettua virtakatkaisinta (A21) on painettu (kuva 2). Keitin suorittaa esilämmitys- ja huuhteluohjelman aina käynnistymisen yhteydessä. Älä keskeytä tätä ohjelmaa. Kahvinkeitin on käyttövalmis vasta tämän ohjelman suorittamisen jälkeen.

- Jos haluat käynnistää keittimen, paina näppäintä  (A7-kuva 9): näytölle ilmestyy viesti "LÄMMITYS MENEILLÄÄN ODOTA, OLE HYVÄ".
- Lämmityksen jälkeen näytölle ilmestyy seuraava viesti: "HUUHTELU MENEILLÄÄN, ODOTA, OLE HYVÄ": Näin keitin lämmittää säiliön ja valuttaa kuumaa vettä sisäisiin kana-viin, jotta myös nämä lämpenisivät.

Keittimen lämpötila on oikea, kun päänäyttö (kotisivu) tulee esiin.

## 5. KEITTIMEN SAMMUTUS

Jokaisen sammutuksen yhteydessä keitin suorittaa automaattisen huuhtelun, mikäli kahvia on valmistettu.

- Sammuta keitin painamalla näppäintä  (A7-kuva 9).
- Näytölle ilmestyy kirjoitus "SAMMUTUS MENEILLÄÄN, ODOTA OLE HYVÄ": Jos näin on ohjelmoitu, keitin suorittaa huuhtelun ja sammuu (stand-by).

## Huomaa!

Mikäli et aio käyttää keitintä pitkään aikaan, kytke se irti verkkovirrasta:

- sammuta keitin painamalla näppäintä  (kuva 9).
- vapauta virtakatkaisin (A21), joka sijaitsee keittimen takana (kuva 2).

## Varoitus!

Älä koskaan paina virtakatkaisinta, kun keitin on päällä.



## 6. VALIKON ASETUKSET

### 6.1 HUUHTELU

Tällä toiminnolla kuumaa vettä voidaan annostella kahvisuuttimesta (A8) ja kuumavesisuuttimesta (C6), jos se on laitettu, niin että koneen sisäinen piiri puhdistuu ja lämpenee.

Aseta astia kahvi- ja kuumavesisuuttimen alle (tilavuus väh. 100 ml) (kuva 8).

Kytke toiminto päälle seuraavasti:

1. Paina valitsinta (B2) symbolin  (B5) kohdalla valikkoon siirtymiseksi;
2. Paina valitsinta kohdassa  HUUHTELU";
3. Muutaman sekunnin kuluttua ensin kahvisuuttimesta ja sitten kuumavesisuuttimesta (jos paikoillaan) tulee kuumaa vettä, joka puhdistaa ja lämmittää keittimen sisäpiirin. Näytölle ilmestyy kirjoitus "HUUHTELU MENEILLÄÄN, ODOTA, OLE HYVÄ" ja palkki, joka näyttää valmistumisen edistymisen vaihe vaiheelta;
4. Voit keskeyttää huuhtelun painamalla valitsinta kohdassa "STOP  " tai odottaa, että se keskeytyy automaattisesti.

### Tärkeää!

- Jos keitintä ei käytetä 3–4 päivään, seuraavalla käyttökeralla kannattaa tehdä 2–3 huuhtelua ennen käyttöä.
- On aivan normaalia, että kyseisen toiminnon jälkeen sakkasäiliössä (A10) on vettä.

### 6.2 Kalkinpoisto



Kalkinpoistoon liittyviä ohjeita varten, ks. luku "13. Kalkinpoisto".









### 6.3 Vesisuodatin

Suodattimen (C4) asennuksen ohjeita on luvussa "15. Pehmennysuodatin".

### 6.4 Juoman asetukset

Tässä osassa voit tutustua muokattuihin asetuksiin ja palauttaa tarvittaessa jokaisen yksittäisen juoman oletusarvot.

1. Paina valitsinta (B2) symbolin  (B5) kohdalla valikkoon siirtymiseksi;
2. Selaa valikon kohtia painamalla valitsinta kohdassa "NEXT>", kunnes näkyviin tulee  JUOMAN ASETUKSET";

3. Paina valitsinta kohdalla  JUOMAN ASETUKSET": näyttöön ilmestyy paneeli, jossa on ensimmäisen juoman arvot;
4. Käyttäjäprofiili näkyy korostettuna näytöllä. Arvot näkyvät pystypalkeissa. Oletusarvon kohdalla on symboli  ja voimassa olevan arvon kohdalla on täyttyvä pystypalkki;
5. Asetusvalikkoon palataan painamalla valitsinta kohdassa "  ESC". Selataksesi ja saadaksesi näkyville juomat, paina valitsinta kohdassa "NEXT>";
6. Jos haluat nollata näytöllä näkyvän juoman oletusarvot, paina vastaavaa valitsinta kohdassa "  RESET";
7. "VAHVISTA NOLLAUS?": jos haluat vahvistaa, paina valitsinta kohdassa "OK  " (peruuttamiseksi paina valitsinta kohdassa "  ESC");
8. ""OLETUSARVOT ASETETTU": paina "OK  ".  
Juoma on ohjelmoitu uudelleen oletusarvoihin. Jatka muiden juomien kanssa tai palaa kotisivulle painamalla 2 kertaa nuolta kohdassa "  ESC".







### Tärkeää!

- Jos haluat muokata jonkin muun profiilin juomia, palaa kotisivulle, valitse haluamasi profiili (B11) ja toista toimenpide.
- Jos haluat palauttaa kaikkien profiilin juomien oletusarvot, katso kappale "6.12 Oletusarvot".

### 6.5 Automaattinen sammutus (standby)

Voit asettaa automaattisen sammutuksen, jotta keitin sammuisi 15 tai 30 minuutin tai 1, 2 tai 3 tunnin kuluttua viimeisestä käyttökerrasta.

Automaattinen sammutus ohjelmoidaan seuraavalla tavalla:

1. Paina valitsinta (B2) symbolin  (B5) kohdalla valikkoon siirtymiseksi;
2. Selaa valikon kohtia painamalla valitsinta kohdassa "NEXT>", kunnes näkyviin tulee "AUT. SAMMUTUS  ";
3. Paina valitsinta kohdassa "AUT. SAMMUTUS  ";
4. Valitse haluamasi aikaväli painamalla valintanuolia, jotka vastaavat kohtia  (lisäys) tai  (vähennys);
5. Vahvista painamalla valitsinta kohdassa "OK  ";
6. Paina valitsinta kohdassa "  ESC" palataksesi kotisivulle.  
Nyt automaattinen sammutus on ohjelmoitu uudelleen.

### 6.6 Energian säästö

Tämän toiminnon avulla energiansäästötila voidaan kytkeä päälle tai pois päältä. Kun toiminto on päällä, pienempi energiankulutus voidaan taata eurooppalaisten määräysten mukaisesti.

Energiansäästöttila laitetaan päälle ja pois päältä seuraavasti:

1. Paina valitsinta (B2) symbolin  (B5) kohdalla valikkoon palaamiseksi.
2. Selaa valikon kohtia painamalla valitsinta kohdassa "NEXT>", kunnes näkyviin tulee "ENERGIAN SÄÄSTÖ".

3. Paina valitsinta kohdassa "ENERGIAN SÄÄSTÖ" laittaaksesi toiminon pois päältä (OFF) tai päälle (ON).
4. Paina valitsinta kohdassa "ESC" palataksesi kotisivulle. Viereiselle näytölle ilmestyy vastaava symboli sen osoittamiseksi, että toiminto on laitettu päälle.

## 6.7 Kahvin lämpötila

Jos haluat muuttaa kahviveden lämpötilaa, toimi seuraavasti:

1. Paina valitsinta (B2) symbolin "B5" (B5) kohdalla valikkoon siirtymiseksi;
2. Selaa valikon kohtia painamalla valitsinta kohdassa "NEXT>"; kunnes näkyviin tulee "KAHVINLÄMPÖTILA";
3. Paina valitsinta kohdassa "KAHVIN LÄMPÖTILA": näyttöön (B1) ilmestyvät valitut arvot (tämänhetkinen arvo on alleviivattu);
4. Paina valitsinta sen arvon kohdalla, jonka haluat asettaa (ALHAINEN, NORMAALI, KORKEA, MAKSIMI);
5. Paina 2 kertaa valitsinta kohdassa "ESC" palataksesi kotisivulle.

## 6.8 Veden kovuus

Katso veden kovuuden ohjelmointiin liittyviä ohjeita luvusta "14. Veden kovuuden ohjelmointi".

## 6.9 Valitse kieli

Jos haluat muuttaa näytön (B1) kieltä, toimi seuraavasti:

1. Paina valitsinta (B2) symbolin "B5" (B5) kohdalla valikkoon siirtymiseksi;
2. Selaa valikon kohtia painamalla valitsinta kohdassa "NEXT>"; kunnes näkyviin tulee "ASETA KIELI";
3. Paina valitsinta kohdassa "ASETA KIELI";
4. Paina valitsinta sen kielen kohdalla, jonka haluat valita (paina valitsinta kohdassa NEXT> saadaksesi esiin kaikki käytettävissä olevat kielet).
5. Paina 2 kertaa valitsinta kohdassa "ESC" palataksesi kotisivulle.

## 6.10 Äänimerkki

Tämän toiminnon avulla on mahdollista laittaa äänimerkki päälle tai pois päältä. Äänimerkki soi, kun kuvakkeita painetaan ja kun varusteita asetetaan/irrotetaan. Äänimerkki laitetaan päälle ja pois päältä seuraavasti:

1. Paina valitsinta (B2) symbolin "B5" (B5) kohdalla valikkoon siirtymiseksi;
2. Selaa valikon kohtia painamalla valitsinta kohdassa "NEXT>"; kunnes näkyviin tulee "ÄÄNIMERKKI".
3. Paina valitsinta kohdassa "ÄÄNIMERKKI" laittaaksesi toiminon pois päältä (OFF) tai päälle (ON).
4. Paina valitsinta kohdassa "ESC" palataksesi kotisivulle.

## 6.11 Bluetooth

Tällä toiminnolla laitetaan päälle tai pois päältä PIN-suojaus, jolla luodaan yhteys keittimen ja laitteen välille.

1. Paina valitsinta (B2) symbolin "B5" (B5) kohdalla valikkoon siirtymiseksi;
2. Selaa valikon kohtia painamalla valitsinta kohdassa "NEXT>"; kunnes näkyviin tulee "BLUETOOTH";
3. Paina valitsinta kohdassa "BLUETOOTH": näyttöön (B1) ilmestyy koneen sarjanumero (19 lukua) ja 4-lukuinen numero (PIN);
4. Paina valitsinta ottaaksesi pois päältä (OFF) tai laittaaksesi päälle (ON) pin-koodin pyynnön, kun luodaan yhteys sovelluksen välityksellä
5. Paina 2 kertaa valitsinta kohdassa "ESC" palataksesi kotisivulle.

Keittimen esiasetettu PIN-koodi on "0000". PIN-koodi kannattaa vaihtaa. Vaihto tehdään suoraan SOVELLUKSESTA.

### Tärkeää!

Keittimen Bluetooth-toiminnossa näkyvän sarjanumeron ansiosta keitin voidaan tunnistaa tarkalleen, kun yhteys SOVELLUKSEEN luodaan.

## 6.12 Oletusarvot

Tämän toiminnon avulla voit palauttaa valikon kaikki oletusasetukset (poikkeuksena kieliasetus, joka pysyy ennallaan).

Oletusarvot palautetaan seuraavalla tavalla:

1. Paina valitsinta (B2) symbolin "B5" (B5) kohdalla valikkoon siirtymiseksi;
2. Selaa valikon kohtia painamalla valitsinta kohdassa "NEXT>"; kunnes näkyviin tulee "OLETUSARVOT";
3. Paina valitsinta kohdassa "OLETUSARVOT": näyttöön (B1) ilmestyy "ASETETAANKO OLETUSARVOT?"; paina valitsinta kohdassa "OK" vahvistaaksesi (tai paina valitsinta kohdassa "ESC" peruuttaaksesi);
4. "OLETUSARVOT ASETETTU". paina valitsinta kohdassa "OK" vahvistaaksesi;
5. Paina valitsinta kohdassa "ESC" palataksesi kotisivulle.

## 6.13 Tilastotiedot

Tämän toiminnon avulla voidaan tarkastella keittimen tilastotietoja. Päiset tarkastelemaan tilastotietoja seuraavasti:

1. Paina valitsinta (B2) symbolin "B5" (B5) kohdalla valikkoon siirtymiseksi;
2. Selaa valikon kohtia painamalla valitsinta kohdassa "NEXT>"; kunnes näkyviin tulee "TILASTOTIEDOT";
3. Paina valitsinta kohdassa "TILASTOTIEDOT" ja tarkista kaikki tilastotiedot selaamalla kohtia valitsimella joka on kohdassa "NEXT>";
4. Paina 2 kertaa "ESC": keitin palaa kotisivulle.

## 6.14 Muokkaa profiilia



Profiilin kuvake voidaan yksilöllistää seuraavasti:

1. Paina valitsinta (B2) symbolin (B5) kohdalla valikkoon siirtymiseksi;
2. Selaa valikon kohtia painamalla valitsinta kohdassa "NEXT>". Kunnes näkyviin tulee MUOKKAA PROFILIA";
3. Paina valitsinta kohdassa MUOKKAA PROFILIA";
4. Paina valitsinta sen kuvakkeen kohdalla, jonka haluat valita (paina valitsinta kohdassa "NEXT>" voidaksesi tarkastella kaikkia käytettävissä olevia kuvakkeita);
5. Paina 2 kertaa valitsinta kohdassa "ESC" palataksesi kotisivulle.

## 7. KAHVIN VALMISTUS

### 7.1 Kahvin maun valinta

Valitse kotisivulta haluamasi maku painamalla valitsinta (B2) kohdassa "MAKU" (B10):

	(Ks. "7.4 Kahvin valmistus esijauhetausta kahvista")
	X-MIETO
	MIETO
	NORMAALI
	VOIMAKAS
	X-VOIMAKAS
	Oma (jos ohjelmoitu) / Vakio

Annostelun jälkeen makuasetus palaa arvoon .

### 7.2 Kahvimäärän valinta

Valitse kotisivulta kuppiin haluamasi kahvin määrä painamalla valitsinta (B2) kohdassa "MÄÄRÄ" (B11):

	MÄÄRÄ SMALL
	MÄÄRÄ MEDIUM
	MÄÄRÄ LARGE
	MÄÄRÄ X-LARGE
	Oma (jos ohjelmoitu) / Vakio

Annostelun jälkeen asetukset palautuvat arvoon .

## 7.3 Kahvin valmistus kahvipavuista

### Varoitus!

Älä käytä kahvimyllyssä vihreitä, sokeroituja tai täytettyjä kahvipapuja, sillä ne saattavat tarttua kahvimyllyyn ja vahingoittaa sen korvauskelvottomaksi.

1. Kaada kahvipavut tarkoitusta varten olevaan kahvipapusaaliin (A3) (kuva 11).
2. Aseta kuppi kahvisuuttimien (A8) alle.
3. Madalla suutinta niin, että se on mahdollisimman lähellä kuppeja (kuva 12). Näin saat parempaa vaahtoa.
4. Valitse sitten haluamasi kahvi.

### Suoravalintaiset:

- ESPRESSO (B14)
- COFFEE (B15)
- LONG (B16)

### Valittavissa valikosta "juomien valinta" (B3):

- DOPPIO+
  - 2X ESPRESSO
5. Valmistus alkaa, ja näyttöön (B1) ilmestyy valitun juoman kuva ja palkki, joka täyttyy valmistuksen edetessä.

### Huomaa:

- Voit valmistaa samanaikaisesti 2 ESPRESSO -kupillista painamalla myös vastaavaa valitsinta "2X " 1 ESPRESSO -kupillisen valmistuksen aikana (kuva jää näkyviin muutaman sekunnin ajaksi valmistuksen aluksi).
- Keittimen valmistaessa kahvia annostelu voidaan keskeyttää millä hetkellä tahansa painamalla valitsinta (B2), joka vastaa kohtaa "STOP X".
- Heti kun annostelu on päättynyt, ja haluat lisätä kupissa olevaa kahvin määrää, riittää, että painaa valitsinta (B2) kohdassa "EXTRA +": kun haluttu määrä on saavutettu, paina valitsinta kohdassa "STOP X".

Keitin on heti uudelleen käyttövalmis valmistuksen jälkeen.

### Huomaa!

- Käytön aikana näyttöön voi ilmestyä joitakin viestejä (TÄYTÄ VESISÄILIÖ, TYHJENNÄ SAKKASÄILIÖ jne.). Niiden merkitys on annettu luvussa "17. Näytölle ilmestyvät viestit".
- Jos haluat kuumempaa kahvia, katso kappaletta "7.6 Jos haluat kuumempaa kahvia". (sivu ).
- Jos kahvi valuu tippumalla tai se on liian laihaa, vaahtoa on liian vähän tai se on liian kylmää, lue ohjeet, jotka on annettu käyttöohjeiden kappaleessa "7.5 Kahvimyllyn säätö" ja luvussa "18. Vianetsintä".
- Jokaisen kahvin valmistus voidaan yksilöllistää (katso lukuja "10. Juomien muokkaaminen" ja "11. Oman käyttäjäprofiilin tallennus").
- Jos "Energian säästö" -tila on päällä, ensimmäisen kahvin annostelu saattaa kestää muutaman sekunnin.

## 7.4 Kahvin valmistus esijauhetusta kahvista

### Varoitukset!

- Älä koskaan kaada esijauhetta kahvia keittimeen, joka ei ole päällä. Kahvi saattaa joutua keittimen sisäosiin ja liata sen. Muuten keitin saattaa vahingoittua.
  - Älä koskaan kaada suppiloon yhtä tasaista annoslusikallista (C2) enempää kahvia. Muuten kahvia voi joutua keittimen sisään liaten sen tai suppilo (A4) voi tukkiutua.
  - Esijauhetta kahvia käyttäessäsi voit valmistaa vain yhden kahvikupillisen kerrallaan.
1. Paina valitsin (B2) kohdassa "MAKU" (B10), kunnes näyttöön (B1) ilmestyy "☞" (jauhettu).
  2. Avaa esijauhetun kahvin suppilon kansi (A2).
  3. Varmista, ettei suppilo (A4) ole tukossa ja kaada suppiloon sitten yksi tasainen annoslusikallinen esijauhetta kahvia (kuva 13).
  4. Aseta kuppi kahvisuuttimien alle (A8) (kuva 12).
  5. Valitse sitten haluamasi kahvi.

### Suoravaltaiset:

- ESPRESSO (B14)
  - COFFEE (B15)
  - LONG (B16)
6. Valmistus alkaa ja näytölle ilmestyy valitun juoman kuvake ja palkki, joka näyttää vaihe vaiheelta juoman valmistumisen.

### Huomaa:

- Keittimen valmistaessa kahvia annostelu voidaan keskeyttää millä hetkellä tahansa painamalla valitsinta (B2), joka vastaa kohtaa "STOP X".
- Heti kun annostelu on päättynyt, ja haluat lisätä kupissa olevaa kahvin määrää, riittää, että painaa valitsinta (B2) kohdassa "EXTRA +": kun haluttu määrä on saavutettu, paina valitsinta kohdassa "STOP X".

Keitin on heti uudelleen käyttövalmis valmistuksen jälkeen.

### Varoitukset! LONG-kahvin valmistus:

Valmistuksen puoleksavälissä esiin tulee viesti "LISÄÄ KAHVI-JAUHE, KORK. 1 ANNOSLUSIKALLINEN". Lisää sitten tasainen annoslusikallinen esijauhetta kahvia ja paina valitsinta (B2) kohdassa "OK/✓".

### Tärkeää!

- Käytön aikana näyttöön voi ilmestyä joitakin viestejä (TÄYTÄ VESISÄILIÖ, TYHJENNÄ SAKKASÄILIÖ jne.). Niiden merkitys on annettu luvussa "17. Näytölle ilmestyvät viestit".
- Jos haluat kuumempaa kahvia, katso kappaletta "7.6 Jos haluat kuumempaa kahvia" (sivu ).
- Jos "Energian säästö" -tila on päällä, ensimmäisen kahvin annostelu saattaa kestää muutaman sekunnin.

## 7.5 Kahvimyllyn säätö

Kahvimylly on säädetty tehtaalla jauhatukselle, joka sopii erittäin hyvin kahvin valmistukseen. Älä siis säädä sitä heti ensimmäisen käyttöönoton yhteydessä.

Muuta säätöä jauhatuskarkeuden säätönupista (A5 - kuva 10), mikäli huomaat ensimmäisen kahvikupillisen valmistuksen jälkeen, että kahvi on lihaa ja siinä on vähän vaahtoa tai että kahvi valuu liian hitaasti (tippumalla).

### Huomaa!

Käännä jauhatuskarkeuden säätönuppia ainoastaan silloin, kun kahvimylly on päällä kahviuomien valmistuksen alkuvaiheessa.



Jos kahvi valuu liian hitaasti tai ei valuu lainkaan, väännä nuppia myötäpäivää yhden naksahduksen verran kohti lukua 7.

Käännä nuppia yhden naksahduksen verran vastapäivään numeron 1 suuntaan (ei enää naksahdus kerrallaan, muutoin kahvi saattaa valua sen jälkeen tippumalla), jolloin kahvi on täyteläisempää ja vaahto syntyy paremmin.

Huomaat tapahtuneen muutoksen vaikutuksen vasta seuraavien kahden kupillisen valmistuksen jälkeen. Jos tämän säädön jälkeen tulos ei ole tyydyttävä, toista toimenpide kääntämällä nuppia toisen naksahduksen verran.

## 7.6 Jos haluat kuumempaa kahvia

Jos haluat kuumempaa kahvia, toimi seuraavasti:

- tee huuhtelu valitsemalla "Huuhtelu"-toiminnon asetusvalikosta (kappale "6.1 Huuhtelu ☞");
- lämmitä kupit kuumalla vedellä (käytä kuumavesitoimintoa, katso luku "9. Kuuman veden valutus");
- lisää kahvin lämpötilaa asetusvalikosta "☞" (B5) (kappale "6.7 Kahvin lämpötila ☞").

## 8. KUUMIEN MAITOUOMIEN VALMISTUS

### Huomaa!

Jotta maito ei olisi vähävaahtoista tai suurikuplaista, puhdistamaitosäiliön kansi (D2) ja kuumavesiputki (A9) noudattamalla ohjeita, jotka on annettu kappaleissa "8.4 Maitosäiliön puhdistus jokaisen käytön jälkeen", "12.10 Maitosäiliön puhdistus" ja "12.11 Kuumavesi-/höyryputken puhdistus".

### 8.1 Maitosäiliön täyttö ja kiinnitys



1. Ota kansi pois (D2) (kuva 14).
2. Kaada maitosäiliöön (D3) riittävä määrä maitoa, mutta älä ylitä kuitenkaan säiliöön merkittyä MAX-tasoa (kuva 15). Ota huomioon, että jokainen säiliöön merkitty raja vastaa noin 100 ml maitoa.

### Tärkeää!

- Saadaksesi aikaan kiinteämmän ja tasaisemman vaahdon, käytä jääkaappikylmää (noin 5 °C) täysin rasvatonta maitoa tai kevytmaitoa.
- Jos "Energian säästö" -tila on päällä, juoman annostelu saattaa kestää muutaman sekunnin.
- 3. Varmista, että maidon imuputki (D4) on asettunut oikein maitosäiliön kannessa sitä varten olevaan uraan (kuva 16).
- 4. Aseta maitosäiliön kansi takaisin paikoilleen.
- 5. Jos paikalla, irrota kuumavesi-/höyrysuutin (C6) (kuva 17).
- 6. Kiinnitä työntämällä maitosäiliö (D) putken (A9) pohjaan (kuva 18). Keitin antaa äänimerkin (jos äänimerkkitoiminto on päällä).
- 7. Aseta riittävän suuri kuppi kahvisuuttimen (A8) sekä vaahdotetun maidon suuttimen (D5) alle. Aseta maidon suutin kupin lähelle vetämällä sitä alasuuntaan (kuva 19).
- 8. Alla on annettu ohjeita, joita on noudatettava kutakin toimintoa käytettäessä.

### 8.2 Vaahdomäärän säätö

Kääntämällä vaahdon säätönappia (D1) valitaan maitojuoman valmistuksen aikana annosteltavan maitovaahdon määrä.

N u p i n asento	Kuvaus	Suosittelaaan...
	EI VAAHTOA	KUUMA MAITO (ei vaahdotettua) /CAFFELATTE
	VÄHÄN VAAHTOA	LATTE MACCHIATO/ FLAT WHITE
	PALJON VAAHTOA	CAPPUCCINO/ CAPPUCCINO+ / CAPPUCCINO MIX / ESPRESSO MACCHIATO / KUUMA MAITO (vaahdotettu)

### 8.3 Maitopohjaisten juomien automaattinen valmistus

1. Täytä ja kiinnitä paikoilleen maitosäiliö (D) aiemmin annettujen ohjeiden mukaan.
2. Valitse haluamasi juoma:

#### Suoravalintaiset:

- CAPPUCCINO (B10)
- LATTE MACCHIATO (B11)
- MILK (kuuma maito) (B12)

#### Valittavissa valikosta "juomien valinta" (B3):

- CAPPUCCINO+
- CAPPUCCINO MIX
- CAFFELATTE
- FLAT WHITE
- ESPRESSO MACCHIATO

3. Näytöllä (B1) keitin suosittelee vaahdon säätönupin kääntämistä (D1) alkuperäisessä reseptissä annetun vaahdomäärän mukaan. Käännä siis maitosäiliön kannen nuppia (D2).
4. Muutaman sekunnin kuluttua juoman valmistus alkaa automaattisesti ja näytölle ilmestyy valitun juoman kuvake ja palkki, joka näyttää vaihe vaiheelta juoman valmistumisen.

### Tärkeää: yleisiä ohjeita kaikkien maitopohjaisten juomien valmistamiseen

- "ESC": paina, jos haluat keskeyttää valmistuksen kokonaan ja palata kotisivulle.
- "STOP X": paina, jos haluat keskeyttää maidon tai kahvin annostelun ja siirtyä seuraavaan annosteluun (jos suunniteltu) juoman loppuun valmistamiseksi.
- Jos haluat lisätä kupissa olevaa kahvin määrää heti annostelun päätyttyä, paina "EXTRA +".
- Jokaisen maitojuoman valmistus voidaan yksilöllistää (katso lukuja "10. Juomien muokkaaminen" ja "11. Oman käyttäjäprofiilin tallennus").
- Älä jätä maitosäiliötä pitkäksi aikaa jääkaapin ulkopuolelle. Mitä enemmän maidon lämpötila nousee (ihanteellinen lämpötila on 5°C), sitä huonompi on vaahdon laatu. Keitin on heti uudelleen käyttövalmis valmistuksen jälkeen.

### 8.4 Maitosäiliön puhdistus jokaisen käytön jälkeen

Jokaisen maitotoiminnon käytön jälkeen esiin tulee pyyntö "VÄÄNNÄ NUUPI ASENTOON CLEAN" ja maidonvaahdottimen kansi on puhdistettava:

1. Jätä maitosäiliö (D) kiinni keittimeen (maitosäiliötä ei tarvitse tyhjentää).
2. Aseta kuppi tai jokin muu tarkoitukseen soveltuva astia vaahdotettua maitoa ruiskuttavan suuttimen alle (kuva 21).
3. Käännä vaahdon säätönappi (D1) asentoon "CLEAN" (kuva 20): näytölle (B1) ilmestyy "PUHD. MENEILLÄÄN ASTIA SUUTTIMEN ALLA" ja palkki, joka täyttyy vähän kerrallaan puhdistuksen edistytessä. Puhdistus keskeytyy automaattisesti.
4. Käännä säätönappi takaisin vaahdon valinnan kohdalle.
5. Poista maitosäiliö ja puhdistu höyryputki (A9) sienellä (kuva 22).

### Tärkeää!

- Jos valmistetaan useita maitojuomia, puhdistu maitosäiliö viimeisen valmistuksen jälkeen. Jos haluat siirtyä seuraaviin valmistuksiin CLEAN-toiminnon viestin ilmestyessä, paina valitsinta kohdassa "ESC".



- Jos puhdistusta ei suoriteta, näyttöön ilmestyy symboli , joka muistuttaa maitosäiliön puhdistuksen suorittamisesta.
- Kannuun jäänyttä maitoa voi säilyttää jääkaapissa.
- Joissakin tapauksissa ennen puhdistusta on tarpeen odottaa, että keitin kuumenee.

## 9. KUUMAN VEDEN VALUTUS

1. Tarkista, että kuumavesisuutin (C6) on asetettu oikein kuumavesiputkeen (A9).
2. Sijoita astia suuttimen alle (mahdollisimman lähelle, jotta vältyt roiskeilta).
3. Paina valitsinta (B2) symbolin  (B3) kohdalla valikkoon siirtymiseksi;
4. Paina valitsinta symbolin "NEXT>" kohdalla, kunnes näkyviin tulee "KUUMA VESI";
5. Paina valitsinta kohdassa "KUUMA VESI". Näytölle (B1) ilmestyy vastaava kuva ja palkki, joka näyttää vaihe vaiheelta valmistumisen edistymisen.
6. Keitin annostelee kuumaa vettä ja keskeyttää annostelun sitten automaattisesti. Kuuman veden annostelu keskeytetään käsin painamalla valitsinta kohdassa "STOP X".

### Tärkeää!

- Jos "Energian säästö" -tila on aktivoitu, kuuman veden annostelu saattaa kestää muutaman sekunnin.
- Kuuman veden valmistus voidaan yksilöllistää (katso lukuja "10. Juomien muokkaaminen" ja "11. Oman käyttäjän profiilin tallennus").

## 10. JUOMIEN MUOKKAAMINEN

Juomien makua (juomissa, joissa on tämä valintamahdollisuus) ja määrää voidaan muokata.

1. Varmista, että profiili (B4), johon haluat tehdä oman juoman, on päällä. Kutakin 3 profiilia varten voidaan valita MY-juomia.
2. Paina kotisivulta valitsinta (B2) kohdassa  (B6);
3. Valitse juoma, jota haluat muokata (sekä suoravalintaiset juomat että juomavalikossa olevat juomat -B3) muokkausnäyttöihin pääsemiseksi: vastaavien lisävarusteiden on oltava paikoillaan.
4. (Koskee vain kahvijuoimia) "VALITSE KAHVIN MAKU". Valitse haluamasi maku painamalla valintanuolia "- " o "+" ja paina valintanuolta "OK ✓";
5. "KAHVIN (TAI VEDEN) MÄÄRÄ, PAINA STOP TALLENTAMISEKSI!": Valmistus alkaa, ja keittimen näyttöön ilmestyy määrän muokkaamiseen kuuluva näyttö, jota pystysuuntainen palkki kuvastaa. Palkin vieressä oleva tähti osoittaa nyt asetettua määrää.
6. Kun määrä saavuttaa ohjelmoitavan minimimäärän, näytölle (B1) ilmestyy "STOP X".

7. Paina valitsinta kohdassa "STOP X", kun kupissa on haluttu määrä.
  8. "TALLENNATKO UUDET ARVOT?" Paina valitsinta "OK ✓" tallentaaksesi (tai valitsinta  ESC peruuttaaksesi).
- Keitin ilmoittaa, onko arvot tallennettu (edellisen valinnan mukaan): paina valitsinta "OK ✓".
- Keitin palaa kotisivulle.

### Tärkeää!

- **Maitopohjaiset juomat:** kahvin maku tallennetaan, minkä jälkeen maidon ja kahvin määrä tallennetaan erikseen.
- **Kuuma vesi:** keitin valuttaa kuumaa vettä: paina valitsinta (B2) kohdassa "STOP X" tallentaaksesi halutun määrän.
- Voit yksilöllistää juomia myös DeLonghi Coffee Link -soveluksen avulla.
- Ohjelmoinnista voidaan poistua painamalla  "ESC": arvoja ei tallenneta.

Juomamäärien taulukko		
Juoma	Vakiomäärä	Ohjelmoitava määrä
ESPRESSO	40 ml	20–80 ml
LONG	160 ml	115-250 ml
COFFEE	180 ml	100-240 ml
DOPPIO+	120 ml	80-180 ml
KUUMA VESI:	250 ml	20-420 ml

## 11. OMAN KÄYTTÄJÄPROFIILIN TALLENNUS



Tähän keittimeen on mahdollista tallentaa 3 eri käyttäjäprofiilia. Jokaiseen profiiliin on yhdistetty erilainen kuvake.

Jokaiseen profiiliin tallennetaan MY-juomien valittu MAKU ja

MÄÄRÄ (ks. luku "10. Juomien muokkaaminen" ) , ja juomien näyttöjärjestys riippuu niiden valintatiheydestä.

Jos haluat valita profiilin tai siirtyä siihen, paina käytössä olevaa profiilia (B4): paina valitsinta (B2) symbolin "NEXT>" kohdalla, kunnes näkyviin tulee halumasi profiili. Paina sitä.

### Tärkeää!

- Käyttäjäprofiili  "VIERAS": valitsemalla tämän käyttäjäprofiiliin voit annostella juomia oletusasetuksilla. Toiminto  ei ole laitettu päälle.
- Voit nimetä oman profiilin uudelleen DeLonghi Coffee Link App -sovelluksen kautta (vain ensimmäiset kolme kirjainta näytetään).
- Profiilin kuvakkeen muokkaamiseksi on katsottava kappaletta "6.14 Muokkaa profiilia".

## 12. PUHDISTUS

### 12.1 Keittimen puhdistus

Puhdista seuraavat keittimen osat säännöllisin väliajoin:

- keittimen sisäpiiri
- sakkasäiliö (A10)
- tippa-alusta (A14), kondenssiveden alusta (A22) ja alustan ritilä (A13);
- vesisäiliö (A16)
- kahvisuuttimet (A8)
- esijauhutun kahvin suppilo (A4)
- uutinyksikkö (A19), johon päästään, kun avataan huolto-luukku (A18)
- maitosäiliö (D)
- kuumavesiputki (A9)
- ohjauspaneeli (B).

#### **Huomio!**

- Älä käytä liuotainaineita, hankausaineita tai denaturoitua spriiä keittimen puhdistukseen. Kemiallisten lisäaineiden käyttö ei ole tarpeen De'Longhin täysin automaattisten keittimien puhdistuksessa.
- Mitään keittimen osaa ei saa pestä astianpesukoneessa, alustan ritilää (A13) ja maitosäiliötä (D) lukuun ottamatta.
- Älä käytä metallisia välineitä kalkkikerrostumien tai kovettuneen kahvin poistoon, sillä ne saattavat naarmuttaa keittimen metalli- tai muovipintoja.

### 12.2 Keittimen sisäpiirin puhdistus

Jos keitintä ei käytetä yli 3–4 päivään, ennen käyttöä keitin on käynnistettävä ja siitä on annosteltava seuraavasti:

- 2–3 huuhtelua. Ne saadaan valitsemalla "Huuhtelu"-toiminto (kappale "6.1 Risciacquo ");
- kuumaa vettä muutaman sekunnin ajan (luku "9. Kuuman veden valutus").

#### **Tärkeää!**

On aivan normaalia, että kyseisen puhdistuksen jälkeen sakkasäiliössä (A10) on vettä.

### 12.3 Sakkasäiliön puhdistus

Aina kun näytölle (B1) ilmestyy viesti "TYHJENNÄ SAKKASÄILIÖ", tämä tulee tyhjentää ja puhdistaa. Ennen sakkasäiliön (A10) puhdistamista kahvia ei voi valmistaa. Keitin ilmoittaa, että tyhjäksi säiliö täytyy tyhjentää, kun ensimmäisestä valmistuksesta on kulunut 72 tuntia (jotta 72 tuntia laskettaisiin oikein, keitintä ei tule koskaan sammuttaa virtakatkaisimesta - A21).

#### **Varoitus! Palovammojen vaara**

Jos useita cappuccinoja valmistetaan peräkkäin, metallinen kuppialusta (A11) tulee kuumaksi. Odota, että se jäähtyy ennen kuin kosket siihen ja tartu siihen ainoastaan etuosasta.

Puhdistuksen suorittamiseksi (keitin päällä):

- Irrota tippa-alusta (A14) (kuva 23), tyhjennä ja puhdista.
- Tyhjennä sakkasäiliö (A10) ja puhdista se huolella. Ole tarkkana, että poistat kaikki mahdollisesti pohjaan kerntyneet jäämät. Mukana toimitetussa sudissa (C5) on juuri tähän toimenpiteeseen sopivat harjakset.
- Tarkista kondenssiveden alusta (A22) (punainen). Jos se on täynnä, tyhjennä.

#### **Varoitus!**

Tippa-alustan poistamisen yhteydessä myös sakkasäiliö on ehdottomasti tyhjennettävä, vaikkei se olisikaan täynnä. Jos tätä toimenpidettä ei suoriteta, seuraavien kahvikupillisten valmistuksen yhteydessä sakkasäiliö täyttyy normaalia nopeammin, jolloin keitin voi tukkeutua.

### 12.4 Tippa-alustan ja kondenssiveden alustan puhdistus

#### **Huomio!**

Tippa-alustassa (A14) on punaisella kellukkeella varustettu veden tason osoitin (A12) (kuva 24). Ennen kuin osoitin alkaa työntyä ulos kuppialustasta (A11), alusta on tyhjennettävä ja puhdistettava. Jos näin ei toimita, vesi saattaa tulla ulos alustasta ja vahingoittaa keitintä, alustaa tai sitä ympäröivää aluetta. Poista tippa-alusta seuraavalla tavalla:

1. Vedä tippa-alusta ja sakkasäiliö pois paikoiltaan (A10) (kuva 23).
2. Irrota kuppialusta (A11), alustan ritilä (A13) ja tyhjennä tippa-alusta ja sakkasäiliö. Pese sitten kaikki osat.
3. Tarkista punainen kondenssiveden alusta (A22). Jos se on täynnä, tyhjennä.
4. Aseta tippa-alusta ritilöineen sekä sakkasäiliö takaisin paikoilleen.

### 12.5 Keittimen sisäosien puhdistus

#### **Sähköiskuvaara!**

Varmista ennen minkään sisäosien liittyvän puhdistustoimenpiteen aloittamista, että keitin on sammutettu (ks. "5. Keittimen sammutus") ja kytke se irti verkkovirrasta. Älä koskaan upota keitintä veteen.

1. Varmista säännöllisin väliajoin (noin kerran kuukaudessa), etteivät keittimen sisäosat (joihin päästään, kun tippa-alusta A14 on irrotettu) ole likaisia. Poista kahvijäämät tarvittaessa varustuksiin kuuluvalla sudilla (C5) ja sienellä.
2. Poista kaikki jäämät polyimurilla (kuva 25).

### 12.6 Vesisäiliön puhdistus

1. Puhdista vesisäiliö (A16) säännöllisin väliajoin – noin kerran kuukaudessa ja joka kerta kun pehmennyssuodatin (C4, jos kuuluu varustuksiin) vaihdetaan – kostealla pyyhkeellä ja miedolla pesuaineella. Huuhtele säiliö huolella ennen kuin täytät sen ja asetat sen paikoilleen.

2. Irrota suodatin (jos kuuluu varustuksiin) ja huuhtele se juoksevalla vedellä.
3. Aseta suodatin takaisin paikalleen (jos kuuluu varustuksiin), täytä säiliö raikkaalla vedellä ja aseta säiliö takaisin.
4. (Vain pehmennyssuodattimella varustetut mallit.) Valuta noin 100 ml kuumaa vettä, jotta suodatin olisi jälleen toimintakunnossa.

### 12.7 Kahvisuuttimien puhdistus

1. Puhdista kahvisuuttimet (A8) säännöllisin väliajoin sientä tai liinaa käyttämällä (kuva 26A).
2. Varmista, etteivät kahvisuuttimen reiät ole tukossa. Poista kahvijäämät tarvittaessa hammastikulla (kuva 26B).

### 12.8 Kahvijauhесuppilon puhdistus

Varmista säännöllisin väliajoin (noin kerran kuukaudessa), ettei esijauhetun kahvin suppilo (A4) ole tukossa. Poista kahvijäämät tarvittaessa varustuksiin kuuluvalla sudilla (C5).

### 12.9 Uutinyksikön puhdistus

Puhdista uutinyksikkö (A19) vähintään kerran kuukaudessa.

#### Varoitus!

Uutinyksikköä ei voi irrottaa, kun keitin on päällä.

1. Varmista, että keitin on sammunut oikein (ks. luku "5. Keittimen sammutus").
2. Irrota vesisäiliö (A16) (kuva 3).
3. Avaa uutinyksikön luukku (A18) (kuva 27), joka on oikealla sivulla.
4. Paina kahta värillistä vapautuspainiketta sisäänpäin ja vedä uutinyksikkö samanaikaisesti ulos (kuva 28).
5. Upota uutinyksikkö noin 5 minuutiksi veteen ja huuhtele se sitten vesihanalla.

#### Huomio!

##### HUUHTELE VAIN VEDELLÄ

Älä käytä pesuaineita äläkä astianpesukonetta

Älä puhdista uutinyksikköä pesuaineilla, sillä ne saattavat vahingoittaa sitä.

6. Puhdista mahdolliset uutinyksikköön jääneet kahvijäämät, jotka näkyvät uutinyksikön luukusta, sudilla (C5).
7. Aseta uutinyksikkö takaisin paikoilleen (kuva 29) puhdistuksen jälkeen. Paina sitten PUSH-kirjoituksella varustettua kohtaa, kunnes kuulet naksahduksen.

#### Huomaa!

Jos uutinyksikön paikalleen asettamisessa ilmenee ongelmia, purista yksikkö oikeisiin mittoihinsa painamalla (ennen paikoilleen asetusta) molempia vipuja kuvassa 30 osoitettuun tapaan.

8. Varmista paikoilleen asettamisen jälkeen, että kaksi värikästä painiketta naksahtavat ulospäin (kuva 31).
9. Sulje uutinyksikön luukku.
10. Laita vesisäiliö uudelleen paikoilleen.

### 12.10 Maitosäiliön puhdistus

Pidä vaahdotinyksikkö tehokkaana puhdistamalla maitosäiliö (D) joka toinen päivä seuraavien ohjeiden mukaan:

1. Irrota kansi (D2).
2. Vedä maitosuuttimen putki (D5) ja imuputki (D4) pois paikaltaan (kuva 33).
3. Kierrä vaahdon säätönuppia (D1) vastapäivään "INSERT"-asentoon (kuva 33) asti ja vedä sitä ylöspäin.

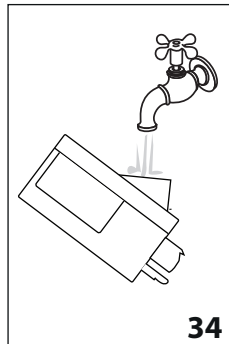
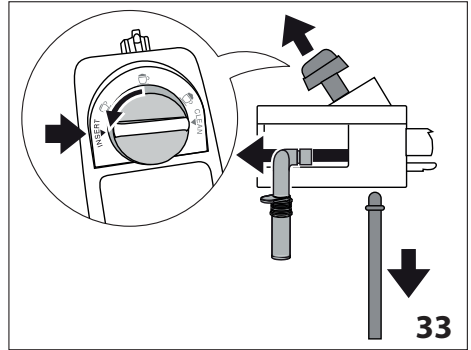

4. Pese kaikki osat huolellisesti kuumalla vedellä ja miedolla pesuaineella. **Osat voidaan pestä astianpesukoneen yläkorissa.**

Ole erityisen huolellinen, ettei kahvan alla olevaan uraan ja pieneen putkeen (kuva 32) jää maidon jäämiä. Puhdista putki tarvittaessa hammastikulla.

5. Puhdista vaahdon säätönupin sisäosa juoksevalla

vedellä (kuva 34).

6. Tarkista myös, etteivät maitojäämät ole tukkineet imuputkea ja suuttimen putkea.
7. Asenna säätönuppi takaisin paikoilleen kohdakkain kirjoituksen "INSERT", suuttimen putken ja maidon imuputken kanssa.
8. Aseta maitosäiliön kansi takaisin paikoilleen (D3).

### 12.11 Kuumavesi-/höyryputken puhdistus

Puhdista putki (A9) jokaisen maidon valmistuksen jälkeen sellä poistamalla tiivisteisiin jääneet maitojäämät (kuva 22).

## 13. KALKINPOISTO

#### Varoitus!

- Lue huolella kalkinpoistoaineen valmistajan antamat käyttöohjeet ja merkinnät ennen käyttöä. Ne löytyvät kalkinpoistoaineen pakkauksesta.

- Suosittelemme käyttämään ainoastaan De'Longhin kalkinpoistoainetta. Väärälaisten kalkinpoistoaineiden käyttäminen, tai kalkinpoiston laiminlyöminen, voi aiheuttaa vikoja, joita valmistajan takuu ei korvaa.

Suorita keittimen kalkinpoisto silloin, kun näytölle (B1) ilmestyy "KALKINPOISTO SUORITETTAVA - PAINA OK ALOITTAMISEKSI (~45min) !": jos haluat suorittaa kalkinpoiston välittömästi, paina vastaavaa valitsinta (B2) "OK ✓" ja noudata toimenpiteitä kohdasta 3 alkaen.

Jos haluat suorittaa kalkinpoiston myöhemmin, paina valitsinta kohdassa (B2) "ESC": näytöllä oleva symboli ( ) muistuttaa, että keittimen kalkinpoisto on suoritettava. (Viesti näytetään uudelleen jokaisen käynnistyksen yhteydessä).

Kalkinpoistovalikkoon siirrytään seuraavasti:

1. Paina valitsinta (B2) symbolin ( ) (B5) kohdalla valikkoon siirtymiseksi;

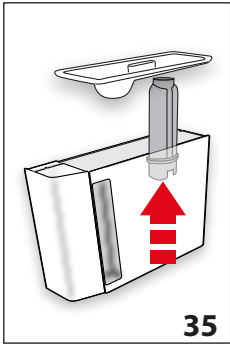

2. Paina valitsinta kohdassa "KALKINPOISTO [ ]" ja noudata näyttöön ilmestyviä ohjeita;
3. "POISTA VEDEN SUODATTIN" (kuva 35); irrota vesisäiliö (A16), ota vesisuodatin pois (C4) (jos paikalla), tyhjennä vesisäiliö. Paina valitsinta kohdassa "NEXT>";
4. "KALKINP. AINETTA (TASOON A) JA VETTÄ (TASOON B)" (kuva 36). Kaada kalkinpoistoainetta vesisäiliöön tämän sisäpuolelle merkittyyn A-tasoon asti (vastaa noin 100 ml:n pakkausta). Lisää sitten vettä (yksi litra) tasoon B saakka. Aseta vesisäiliö takaisin paikoilleen. Paina valitsinta kohdassa "NEXT>";

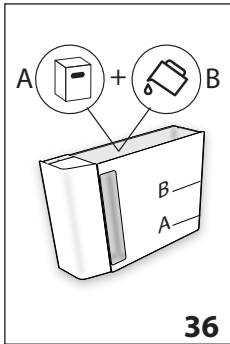

5. "TYHJENNÄ TIPPA-ALUSTA" (kuva 37);
6. Irrota, tyhjennä ja aseta tippa-alusta (A14) ja sakkasäiliö (A10) takaisin paikoilleen. Paina valitsinta kohdassa "NEXT>";
7. "SIJOITA 2 L ASTIA OK ALOITTAMISEKSI":

Aseta kuumavesisuuttimen (C6) ja kahvisuuttimen (A8) alle tyhjä astia, jonka vähimmäistilavuus on 2 litraa (kuva 8).

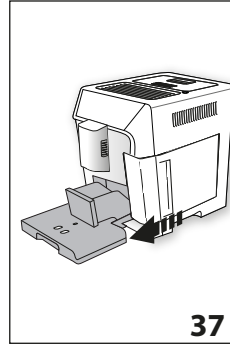

OLE HYVÄ": kalkinpoisto-ohjelma käynnistyy ja kalkinpoistoneste tulee ulos kuumavesi-/höyrysuuttimesta ja kahvisuuttimesta. Ohjelma suorittaa automaattisesti huuhtelujaksosarjan kahvinkeitin sisällä olevien kalkkijäämien poistamiseksi.

- Keitin keskeyttää kalkinpoiston noin 25 minuutin kuluttua.
8. "HUUHELLE JA TÄYTÄ VEDELLÄ AINA MAX-TASOON SAAKKA" (kuva 5): keitin on nyt valmis raikkaalla vedellä suoritettavaa huuhtelujaksoa varten. Tyhjennä kalkinpoistonesteen talteenotossa käytetty astia ja irrota vesisäiliö, tyhjennä se, huuhtele se juoksevalla vedellä, täytä se raikkaalla vedellä MAX-tasoon asti ja laita se keittimeen.
  9. "SIJOITA 2 L ASTIA PAIKOILLEEN OK HUUHTELUN ALOITTAMIS": Aseta kalkinpoistonesteen talteenotossa käytetty astia tyhjänä kahvisuuttimen ja kuumavesisuuttimen alle (kuva 8) ja paina valitsinta kohdassa "OK ✓";
  10. Kuumaa vettä tulee ensin kahvisuuttimesta ja sitten kuumavesisuuttimesta. Näytölle ilmestyy "HUUHELLE MENEILLÄÄN";
  11. Kun säiliössä oleva vesi loppuu, tyhjennä huuhteluveden talteenotossa käytetty astia.

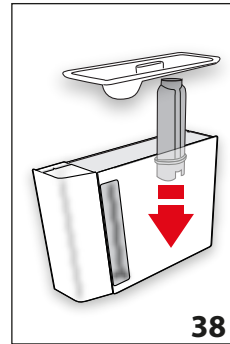

12. (Jos suodatin oli asennettu) "LAITA SUODATTIN PAIKOILLEEN" (kuva 38). Paina valitsinta kohdassa "NEXT>" ja irrota vesisäiliö. Aseta pehmenysuodatin takaisin paikoilleen, jos se oli irrotettu.
13. "HUUHELLE JA TÄYTÄ VEDELLÄ AINA MAX-TASOON SAAKKA" (kuva 5). Täytä säiliö MAX-tasoon saakka raikkaalla vedellä.
14. ASETA VESISÄILIÖ PAIKOILLEEN (kuva 6). Laita vesisäiliö uudelleen paikoilleen.

### Huomio! Palovammojen vaara

Kuumavesisuuttimesta ja kahvisuuttimesta valuu happoja sisältävää kuumaa vettä. Ole siis erityisen varovainen, ettei kyseistä liuosta pääse roiskumaan päällesi.

7. Paina valitsinta kohdassa "OK ✓" vahvistaaksesi kalkinpoistonesteen laiton. Näyttöön ilmestyy "KALKINPOISTO MENEILLÄÄN, ODOTA,

- "SIIJOITA 21 ASTIA PAIKOILLEEN OK HUUHTELUN ALOITAMIS.": Aseta kalkinpoistonesteeseen talteenotossa käytetty astia tyhjänä kuumavesisuuttimen alle (kuva 8) ja paina valitsinta kohdassa "OK✓";
- Kuumaa vettä tulee kuumavesisuuttimesta ja näytölle ilmestyy "HUUHTELU MENEILLÄÄN, ODOTA, OLE HYVÄ".
- "TYHJENNÄ TIPPA-ALUSTA" (kuva 37): Kun toinen huuhtelu on päättynyt, tyhjennä tippa-alusta (A14) ja sakkasäiliö (A10) ja aseta ne takaisin paikoilleen. Paina sitten valitsinta kohdassa "NEXT>";
- "KALKINPOISTO SUORITETTU": paina valitsinta kohdassa "OK✓";
- "TÄYTÄ VESISÄILIÖ RAIKKAALLA VEDELLÄ": tyhjennä huuhteluveden talteenotossa käytetty astia, irrota vesisäiliö ja täytä se raikkaalla vedellä MAX-tasoon asti ja laita se sitten takaisin keittimeen.

Kalkinpoistotoimenpide on nyt tehty.

### Tärkeää!

- Jos kalkinpoistojakso ei pääty oikein (esim. sähkökatkon vuoksi), sykli kannattaa toistaa.
- On aivan normaalia, että sakkasäiliössä (A10) on vettä kalkinpoistojakson jälkeen.
- Jos vesisäiliötä ei ole täytetty max-tasoon asti, keitin pyytää kolmatta huuhtelua, jotta keittimen sisäosissa ei varmasti olisi kalkinpoistoliuosta. Muista tyhjentää tippa-alusta ennen huuhtelun aloittamista.
- On aivan normaalia, että keitin pyytää kahta kalkinpoistojaksoa tehtäväksi lyhyen ajan sisällä. Se on osoitus koneen edistyneestä ohjausjärjestelmästä.

## 14. VEDEN KOVUUDEN OHJELMOINTI

Viesti "KALKINPOISTO SUORITETTAVA - OK ALOITTAMISEKSI (~45MIN) !" ilmestyy näyttöön veden kovuuden perusteella määräytyvän keittimen toiminta-ajan jälkeen.

Kahvinkeitin on säädetty tehtaalla arvoon "KOV.ASTE:4

". Voit halutessasi ohjelmoida keittimen myös alueesi todelliselle veden kovuudelle, jolloin myös kalkinpoisto on tehtävä harvemmin.

### 14.1 Veden kovuuden mittaus

- Ota keittimen mukana toimitettu reagenssiliuska (C1) "TOTAL HARDNESS TEST" pois pakkauksestaan, jossa on englanninkieliset ohjeet.
- Upota se kokonaan vesilasiin noin sekunnin ajaksi.
- Ota liuska vedestä ja ravista sitä kevyesti. Noin minuutin kuluttua liuskalle ilmestyy joko 1,2,3 tai 4 punaista neliötä veden kovuudesta riippuen. Jokainen neliö vastaa 1 kovuusastetta.

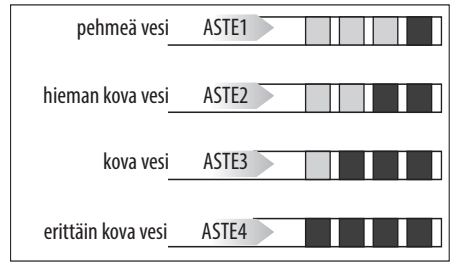

## 14.2 Veden kovuuden ohjelmointi

- Paina valitsinta (B2) symbolin "G" (B5) kohdalla valikkoon siirtymiseksi;
- Selaa valikon kohtia painamalla valitsinta kohdassa "NEXT>", kunnes näkyviin tulee "VEDEN KOVUUS";
- Paina valitsinta kohdassa "VEDEN KOVUUS";
- "VEDEN KOVUUS, NYKYINEN ALLEVIIVATTU": Paina valitsinta haluamasi tason kohdalla (Taso 1 = pehmeä vesi; Taso 4 = erittäin kova vesi);
- Paina valitsinta kohdassa "ESC" palataksesi kotisivulle. Nyt keitin on ohjelmoitu veden uuden kovuuden mukaisesti.

## 15. PEHMENNYSSUODATIN

Joissakin malleissa on mukana pehmennysuodatin. Jos hankkimaasi malliin ei kuulu suodatinta, hanki se valtuutetusta De'Longhin huoltokeskuksesta.

Noudata seuraavassa annettuja ohjeita suodattimen oikeaa käyttöä varten.

### 15.1 Suodattimen asentaminen

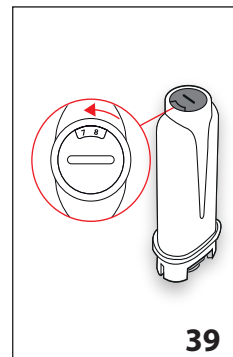

- Poista suodatin (C4) pakkauksesta.
- Paina valitsinta (B2) symbolin "G" (B5) kohdalla valikkoon siirtymiseksi;
- Selaa valikon kohtia painamalla valitsinta kohdassa "NEXT>", kunnes näkyviin tulee "VEDEN SUODATIN";
- Paina valintanuolta kohdassa "VEDEN SUODATIN";
- "KÄÄNNÄ PÄIVYRIÄ 2 KUUKAUTTA" (kuva 39): käännä päiväyriin levyä, kunnes seuraavat 2 käyttökuukautta ilmestyvät näkyviin. Paina valitsinta kohdassa "NEXT>";

## Tärkeää

Suodatin on vaihdettava kahden kuukauden välein, jos keitintä käytetään normaaliin tapaan. Jos keitin jää käyttämättä suodatin paikallaan asennettuna, suodatin on vaihdettava vähintään 3 viikon välein.

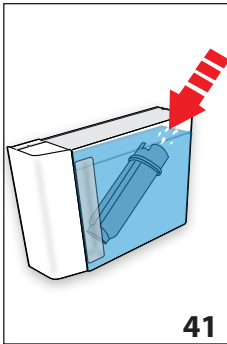
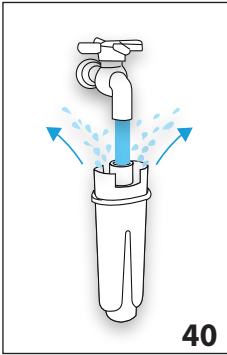

6. "VALUTA VETTÄ KUNNES SE TULEE ULOS" (kuva 40): Suodattimen aktivoimiseksi anna hanaveden virrata suodattimen aukosta kuvassa osoitettuun tapaan, kunnes vettä tulee ulos sivuaukoista yli minuutin ajan. Paina valitsinta kohdassa "NEXT>";
7. Irrota säiliö (A16) keittimestä ja täytä se vedellä.
8. "UPOTA SUODATIN, ANNA ILMAN POISTUA" (kuva 41): Aseta suodatin vesisäiliöön ja upota se kokonaan noin 10 sekunnin ajaksi kallistamalla sitä ja painamalla sitä kevyesti, jotta ilmakuplat tulevat ulos. Paina valitsinta kohdassa "NEXT>";
9. "LAITA SUODATIN PAIKOILLEEN": Aseta suodatin paikoilleen (A17-kuva 38) ja paina se pohjaan. Paina valitsinta kohdassa "NEXT>";
10. "ASETA VESISÄILIÖ": Sulje säiliö kannella (A15) ja laita se sitten paikoilleen keittimeen (kuva 6);
11. "SIJOITA 0,5 L:N ASTIA, OK SUODATTIMEN AKTIVOINTI" (kuva 8). Aseta astia kuumavesisuuttimen alle (C6) ja paina "OK✓": annostelu alkaa ja keskeytyy automaattisesti.

Nyt suodatin on päällä ja keitin on käyttövalmis.

## 15.2 Suodattimen vaihto

Vaihda suodatin (C4) silloin, kun näytölle (B1) ilmestyy "VAIHDA VEDEN SUODATIN PAINA OK ALOITTAMISEKSI" (!): jos haluat vaihtaa suodattimen heti, paina valitsinta (B2) kohdassa "OK✓" ja tee toimenpiteet kohdasta 5.

Jos haluat vaihtaa suodattimen myöhemmin, paina valitsinta kohdassa "↶ ESC": näytöllä oleva symboli (🚫) muistuttaa, että suodatin on vaihdettava. Vaihda ne toimimalla seuraavasti:

1. Irrota säiliö (A16) ja loppuun kulunut suodatin.
2. Poista uusi suodatin pakkauksesta.
3. Paina valitsinta (B2) symbolin "⚙️" (B5) kohdalla valikkoon siirtymiseksi;
4. Paina valitsinta kohdassa "🚰 VEDEN SUODATIN";
5. Paina valintanuolta kohdassa "🚰 VAIHDA VEDEN SUODATIN";
6. Jatka noudattamalla edellisessä kappaleessa annettuja toimenpiteitä kohdasta 5 alkaen.

Nyt suodatin on päällä ja keitin on käyttövalmis.

## Tärkeää!

Kun on kulunut kaksi kuukautta (katso päivävyri), tai kun keitintä ei ole käytetty 3 viikkoon, suodatin on poistettava, vaikka keitin ei siitä vielä ilmoita.

## 15.3 Suodattimen poisto

Jos haluat jatkaa keittimen käyttöä ilman suodatinta (C4), suodatin on poistettava ja sen poistosta on ilmoitettava. Toimi seuraavasti:

1. Irrota säiliö (A16) ja loppuun kulunut suodatin.
2. Paina valitsinta (B2) symbolin "⚙️" (B5) kohdalla valikkoon siirtymiseksi;
3. Paina valitsinta kohdassa "🚰 VEDEN SUODATIN";
4. Paina valitsinta kohdassa "POISTA VEDENSUODATIN 🚰";
5. "(!) VAHVISTA SUODAT. POISTO": paina valitsinta kohdassa "OK✓" (jos tahdot sen sijaan palata asetusvalikkoon, paina valitsinta kohdassa "↶ ESC");
6. "(✓) SUODATIN POISTETTU": keitin on tallentanut muutoksen. Paina "OK✓" palataksesi kotisivulle.



## Tärkeää!



Kun on kulunut kaksi kuukautta (katso päivävyri), tai kun keitintä ei ole käytetty 3 viikkoon, suodatin on poistettava, vaikka keitin ei siitä vielä ilmoita.

## 16. TEKNISET TIEDOT

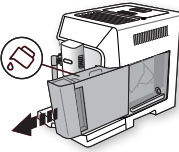
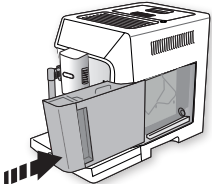
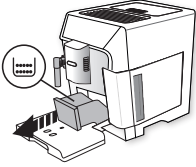
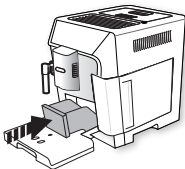
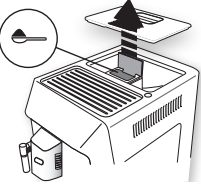
Jännite:	220-240 V~ 50-60 Hz enint. 10 A
Teho:	1450 W
Paine:	1,9 MPa (19 bar)
Vesisäiliön tilavuus:	2 l
mitat LxSxK:	260x470x360 mm
Johdon pituus:	1750 mm
Paino:	11 kg
Kahvipapusaaliön max tilavuus:	380 g
Taajuusalue:	2400 - 2483,5 MHz
Suurin lähetysteho:	10 mW



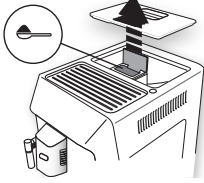
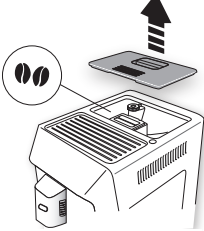
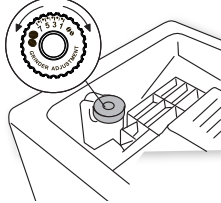





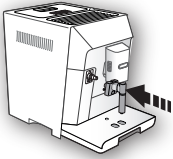
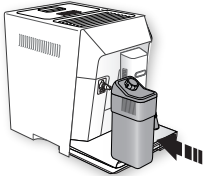
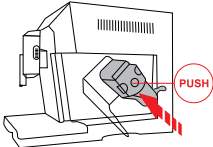
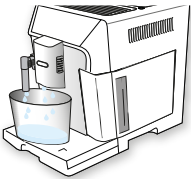
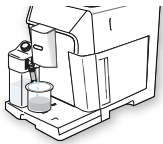

17.  **NÄYTÖLLE ILMESTYVÄT VIESTIT**

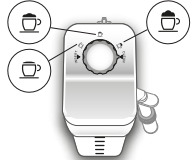



NÄKYVÄ VIESTI	MAHDOLLINEN SYY	KORJAUSTOIMENPIDE
<p>TÄYTÄ VESISÄILIÖ RAIKKAAL- LA VEDELLÄ</p> 	<p>Säiliössä (A16) oleva vesi ei riitä.</p>	<p>Täytä vesisäiliö ja/tai aseta se oikein paikoil- leen painamalla se pohjaan saakka, kunnes kuulet naksahduksen.</p>
<p>ASETA VESISÄILIÖ PAIKOILLEEN</p> 	<p>Säiliötä (A16) ei ole asetettu oikein paikoilleen.</p>	<p>Laita säiliö kunnolla paikoilleen painamalla se pohjaan.</p>
<p>TYHJENNÄ SAKKASÄILIÖ</p> 	<p>Sakkasäiliö (A10) on täynnä.</p>	<p>Tyhjennä sakkasäiliö ja tippa-alusta (A14). Puh- dista ja aseta ne uudelleen paikoilleen. Tärkeää: tippa-alustan poistamisen yhteydessä myös sakkasäiliö on ehdottomasti tyhjennettävä, vaikkei se olisikaan täynnä. Jos tätä toimenpi- dettä ei suoriteta, seuraavien kahvikupillisten valmistuksen yhteydessä sakkasäiliö täyt- tyy normaalia nopeammin, jolloin keitin voi tukkeutua.</p>
<p>ASETA SAKKASÄILIÖ PAIKOILLEEN</p> 	<p>Sakkasäiliötä(A10) ei ole asetettu paikoilleen puhdistuksen jälkeen.</p>	<p>Irrota tippa-alusta (A14) ja aseta sakkasäiliö paikoilleen.</p>
<p>LISÄÄ KAHVIJAUHE KORK. 1 ANNOSLUSIKALLINEN</p>  <p></p>	<p>Olet valinnut "esijauhettu kahvi" -toiminnon, mutta suppilossa (A4) ei ole esijauhettua kahvia.</p>	<p>Kaada esijauhettua kahvia suppiloon (kuva 13) ja toista annostelu</p>

NÄKYVÄ VIESTI	MAHDOLLINEN SYY	KORJAUSTOIMENPIDE
<p>LISÄÄ KAHVIJAUHE KORK. 1 ANNOSLUSIKALLINEN</p>  <p>OK✓</p>	<p>LONG -kahvia on pyydetty esijauhetulla kahvilla</p>	<p>Kaada esijauhettua kahvia suppiloon (A4) (kuva 13) ja paina valitsinta kohdassa "OK✓" jatkaaksesi ja suorittaaksesi annostuksen loppuun.</p>
<p>TÄYTÄ KAHVIPAPUSÄILIÖ</p>  <p>ESC</p>	<p>Kahvipavut ovat loppuneet. Esijauhetun kahvin suppilo (A4) on tukossa.</p>	<p>Täytä kahvipapusäiliö (A3 - kuva 11). Tyhjennä suppilo sudilla (C5), kuten on kuvattu kappaleessa "12.8 Kahvijauheen suppilon puhdistus".</p>
<p>KARKEUS LIIAN HIENOJA. SÄÄDÄ MYLLYÄ</p>  <p>ESC</p>	<p>Kahvi on liian hienoksi jauhettua, ja kahvi valuu tämän vuoksi liian hitaasti tai sitä ei tule ollenkaan.</p> <p>Jos pehmenysuodatin (C4) on asennettuna, piirin sisälle on saattanut päästä ilmakupla, joka on estänyt annostelun.</p>	<p>Toista kahvin annostelu ja käännä jauhatuskarkeuden säätönuppia (A5) (kuva 10) yhden naksahduksen verran myötöpäivään numeroa 7 kohden kahvimyllyn toimiessa. Jos huomaat vähintään kahden kahvikupillisen valmistuksen jälkeen, että kahvi valuu vieläkin liian hitaasti, toista toimenpide säätämällä nuppia toisen naksahduksen verran (ks. kappale "7.5 Kahvimyllyn säätö"). Jos ongelma jatkuu, tarkista, että vesisäiliö (A16) on asennettuna pohjaan asti.</p> <p>Asenna kuumavesisuutin (C6) keittimeen ja annostele vähän vettä, kunnes se virtaa tasaisesti.</p>
<p>VALITSE MIEDOMPI MAKU TAI VÄHENNÄ KAHVIN MÄÄRÄÄ</p>  <p>ESC</p>	<p>Olet käyttänyt liikaa kahvia.</p>	<p>Valitse miedompi maku painamalla valitsinta (B2) kohdassa "MAKU" (B10) tai vähennä kahvijauheen määrää (korkeintaan 1 annoslusikallinen).</p>



NÄKYVÄ VIESTI	MAHDOLLINEN SYY	KORJAUSTOIMENPIDE
<p>ASETA VESISUUTIN PAIKOILLEEN</p> 	<p>Vesisuutin (C6) ei ole paikoillaan tai se on asetettu väärin</p>	<p>Aseta vesisuutin paikoilleen työntämällä se pohjaan.</p>
<p>ASETA MAITOSÄILIÖ PAIKOILLEEN</p> 	<p>Maitosäiliötä (D) ei ole asetettu oikein paikoilleen.</p>	<p>Aseta maitosäiliö työntämällä se pohjaan (kuva 18).</p>
<p>ASETA UUTINYKSIKKÖ PAIKOILLEEN</p> 	<p>Uutinyksikköä ei ole asetettu takaisin paikoilleen puhdistuksen jälkeen (A19).</p>	<p>Aseta uutinyksikkö noudattamalla ohjeita, jotka on annettu kappaleessa "12.9 Uutinyksikön puhdistus".</p>
<p>PIIRI TYHJÄ PAINA OK ALOITTAMISEKSI</p>  <p>OK✓</p>	<p>Vesipiiri on tyhjä</p>	<p>Paina valitsinta kohdassa "OK✓" ja valuta vettä suuttimesta (C6): annostus keskeytyy automaattisesti. Jos ongelma jatkuu, tarkista, että vesisäiliö (A16) on asennettuna pohjaan asti.</p>
<p>PAINA OK JA CLEAN ALKAA TAI KÄÄNNÄ NUPPIA</p>  <p>OK✓</p>	<p>Maitosäiliö on asetettu vaahdon säätönupin (D1) ollessa asennossa "CLEAN".</p>	<p>Jos haluat jatkaa toiminnolla CLEAN, paina valitsinta kohdassa "OK✓" tai käännä vaahdon säätönuppia johonkin maitoasentoon.</p>



NÄKYVÄ VIESTI	MAHDOLLINEN SYY	KORJAUSTOIMENPIDE
<p>VÄÄNNÄ NUPPI ASENTOON CLEAN</p>  <p> ESC</p>	<p>Maitoa on juuri annosteltu, joten maitosäiliön sisäiset putket (D) on puhdistettava.</p>	<p>Käännä vaahdon säätönuppi (D1) CLEAN-asettoon (kuva 20).</p>
<p>KÄÄNNÄ MAITOVAAHDON SÄÄTÖNUPPI</p> 	<p>Maitosäiliö on asetettu vaahdon säätönupin (D1) ollessa asennossa "CLEAN".</p>	<p>Käännä nuppia mieluisesti vaahdon asentoon.</p>
<p>KALKINPOISTO SUORITETTAVA OK ALOITTAMISEKSI (~45MIN)</p>  <p> ESC      OK✓</p>	<p>Osoittaa, että keittimen kalkinpoisto on suoritettava.</p>	<p>Paina valitsinta kohdassa "OK✓" aloittaaksesi kalkinpoiston tai " ESC", jos haluat suorittaa kalkinpoiston myöhemmin. Suorita mahdollisimman pian kalkinpoisto-ohjelma, joka on kuvattu käyttöohjeiden kappaleessa "13. Kalkinpoisto".</p>
<p>VAIHDA VEDEN SUODATIN PAINA OK ALOITTAMISEKSI</p>  <p> ESC      OK✓</p>	<p>Pehmennysuodatin (C4) on kulunut loppuun.</p>	<p>Paina valitsinta kohdassa "OK✓" vaihtaaksesi suodattimen tai irrottaaksesi sen tai ESC, jos se halutaan tehdä myöhemmin. Noudata ohjeita, jotka on annettu luvussa "15. Pehmennysuodatin".</p>
<p>YLEINEN HÄLYTYS: KATSO OHJEET/APP</p> 	<p>Keittimen sisäosat ovat likaiset.</p>	<p>Puhdista keitin huolellisesti käyttöohjeiden kappaleessa "12. Puhdistus". Mikäli viesti ei häviä keittimen puhdistuksen jälkeen, ota yhteys huoltopalveluun.</p>
	<p>Muistuttaa, että kalkinpoisto ja/tai suodattimen vaihto on suoritettava.</p>	<p>Suorita mahdollisimman pian kalkinpoisto-ohjelma, joka on kuvattu käyttöohjeiden kappaleessa "13. Kalkinpoisto" ja/tai vaihda suodatin tai irrota se noudattamalla ohjeita, jotka on annettu luvussa "15. Pehmennysuodatin".</p>
	<p>Muistuttaa, että maitosäiliön sisäiset putket (D) on puhdistettava.</p>	<p>Käännä vaahdon säätönuppi (D1) CLEAN-asettoon (kuva 20).</p>

NÄKYVÄ VIESTI	MAHDOLLINEN SYY	KORJAUSTOIMENPIDE
	Muistuttaa, että suodatin (C4) on vaihdettava.	Vaihda suodatin tai irrota se noudattamalla ohjeita, jotka on annettu luvussa "15. Pehmennysuodatin".
	Muistuttaa, että keittimen kalkinpoisto on suoritettava.	Suorita mahdollisimman pian kalkinpoisto-ohjelma, joka on kuvattu käyttöohjeiden kappaleessa "13. Kalkinpoisto". On aivan normaalia, että keitin pyytää kahta kalkinpoistojaksoa tehtäviksi lyhyen ajan sisällä. Se on osoitus koneen edistyneestä ohjausjärjestelmästä.
	Osoittaa, että energian säästötila on päällä.	Jos haluat ottaa energiansäästötilan pois päältä, noudata ohjeita, jotka on annettu kappaleessa "6.6 Energian säästö 
	Osoittaa, että keitin on bluetooth-yhteydessä laitteeseen.	
PUHD. MENEILLÄÄN ODOTA, OLE HYVÄ	Keitin havaitsee sisällään olevat liat.	Odota, että keitin on jälleen käyttövalmis ja valitse sitten haluamasi juoma uudelleen. Jos ongelma jatkuu, ota yhteyttä huoltokeskukseen.

## 18. VIANETSINTÄ

Seuraavassa on lueteltu joitakin mahdollisia toimintahäiriöitä.

Mikäli et kykene poistamaan ongelmaa ohjeiden avulla, ota yhteys tekniseen huoltopalveluun.

ONGELMA	MAHDOLLINEN SYY	KORJAUSTOIMENPIDE
Kahvi ei ole kuumaa.	Kuppeja ei ole esilämmitetty.	Lämmitä kahvikupit huuhtelemalla ne kuumalla vedellä (HUOM. voit käyttää kuumaa vesi-toimintoa).
	Uutinyksikkö on jäähtynyt, koska viimeisen kahvin valmistuksesta on kulu- nut 2-3 minuuttia.	Lämmitä uutinyksikkö ennen kahvin valmistusta vartavastisesta toiminnosta (katso kappale "6.1 Huuhtelu  ).
	Asetettu kahvin lämpötila on alhainen.	Aseta korkeampi kahvin lämpötila valikosta (ks. kappale "6.7 Kahvin lämpötila  ).
Kahvi ei ole täyteläistä tai siinä on vähän vaahtoa.	Kahvi on jauhettu liian karkeaksi.	Käännä jauhatuskarkeuden säätönuppia (A5) yhden naksahduksen verran vastapäivään numeroa 1 kohden kahvimyllyn toimiessa (kuva 10). Käännä yksi naksahdus kerrallaan, kunnes kahvi valuu parhaalla mahdollisella tavalla. Huomaat tapahtuneen muutoksen vaikutuksen vasta 2 kupillisen valmistuksen jälkeen (ks. kappale "7.5 Kahvimyllyn säätö").
	Kahvi ei ole sopivaa.	Käytä espressokeittimelle tarkoitettua kahviseosta.

ONGELMA	MAHDOLLINEN SYY	KORJAUSTOIMENPIDE
Kahvi valuu liian hitaasti tai tippoittain.	Kahvi on jauhettu liian hienoksi.	Käännä jauhatuskarkeuden säätönuppia (A5) yhden naksahduksen verran myötävävään numeroa 7 kohden kahvimyllyn toimiessa (kuva 10). Käännä yksi naksahdus kerrallaan, kunnes kahvi valuu parhaalla mahdollisella tavalla. Huomaat tapahtuneen muutoksen vaikutuksen vasta 2 kupillisen valmistuksen jälkeen (ks. kappale ”7.5 Kahvimyllyn säätö”).
Kahvi ei valu yhdestä tai kummasta-kaan suuttimesta.	Kahvisuuttimen putket (A8) ovat tukossa.	Puhdista putket hammastikulla (kuva 26B).
Keitin ei annostele kahvia	Keitin havaitsee, että sen sisäpuolella on epäpuhtauksia: näytössä lukee ”Puhd. meneillään”.	Odota, että keitin on jälleen käyttövalmis ja valitse sitten haluamasi juoma uudelleen. Jos ongelma jatkuu, ota yhteyttä huoltokeskukseen.
Keitin ei käynnisty	Virtajohdon liitin (C7) ei ole kunnolla paikoillaan.	Aseta liitin paikoilleen keittimen takapuolelle (kuva 1).
	Pistoke ei ole pistorasiassa.	Kytke pistoke pistorasiaan (kuva 1).
	Virtakatkaisin (A21) ei ole päällä.	Paina virtakatkaisinta (kuva 2).
Utinyksikköä ei voi irrottaa	Sammutusta ei ole suoritettu oikein	Sammuta painamalla näppäintä  (A7) (ks. luku ”5. Keittimen sammutus”).
Kun kalkinpoisto on tehty, keitin pyytää kolmatta huuhtelua.	Kahden huuhtelusyklin aikana säiliötä (A16) ei ollut täytetty MAX-tasoon saakka.	Toimi keittimen osoittamalla tavalla, mutta muista tyhjentää ensin tippa-alusta (A14), jotta vesi ei valuisi yli.
Maitoa ei valu suuttimesta (D5)	Maitosäiliön (D) kansi (D2) on likainen.	Puhdista maitosäiliön kansi noudattamalla ohjeita, jotka on annettu osoitettu kappaleessa ”12.10 Maitosäiliön puhdistus”.
Maitoon muodostuu suuria kuplia tai se roiskuu maidon suuttimesta (D5) tai se on vähän vaahdotunut.	Maito ei ole riittävän kylmää tai se ei ole kevytmaitoa tai rasvatonta maitoa.	Käytä jääkaappikylmää (noin 5°C) täysin rasvatonta maitoa tai kevytmaitoa. Vaihda maitotyyppiä, mikäli vaahdotus ei ole vielä tämän jälkeenkään sopivaa.
	Vaahdon säätönappi (D1) on säädetty väärin.	Säädä noudattamalla ohjeita, jotka on annettu kappaleessa ”8. kuumien maitojuomien valmistus”.
	Maitosäiliön kansi (D2) tai vaahdon säätönappi (D1) on likainen	Puhdista maitosäiliön kansi ja säätönappi noudattamalla ohjeita, jotka on annettu kappaleessa ”12.10 Maitosäiliön puhdistus”.
Kuppien lämmitystaso on kuuma, vaikei se ole päällä	Eri juomia on valmistettu tiheään tahtiin	
Keitin ei ole käytössä ja siitä kuuluu ääntä tai se puhaltaa vähän höyryä	Keitin on käyttövalmis tai se on juuri sammutettu, ja kondenssivesitippoja putoaa vielä lämpimän höyrystimen sisään.	Tämä kuuluu keittimen normaaliin toimintaan. Sen estämiseksi tippa-alusta on tyhjennettävä.