

**Register Now**   
[www.delonghi.com/register](http://www.delonghi.com/register)

---

ECAM55X.55

APARAT ZA KAVU  
Upute za uporabu

Instruction videos available at:  
<http://ecam55055.delonghi.com>



---

**DeLonghi**

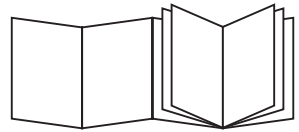

**B**

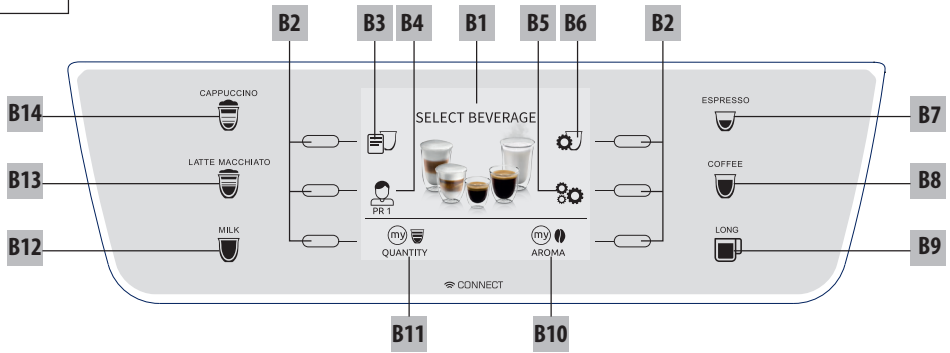

**C**

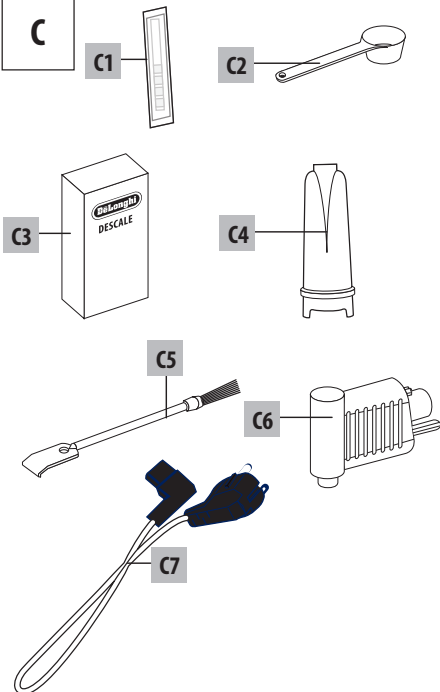

**D**

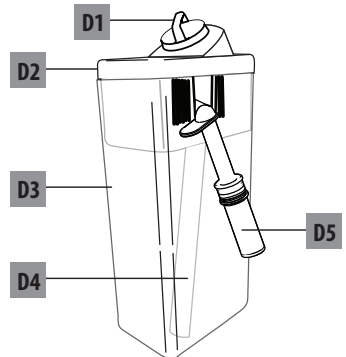

**A**

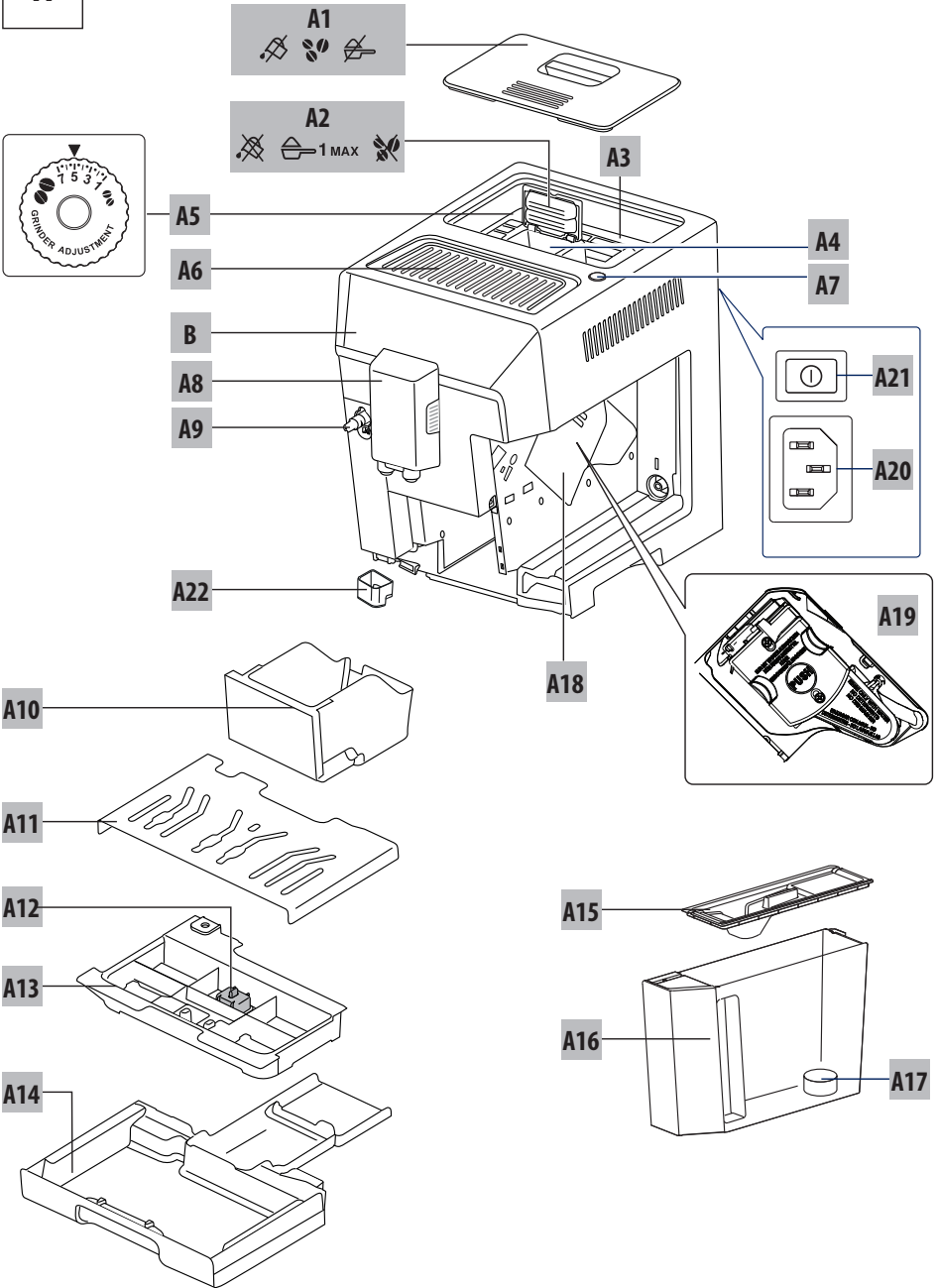

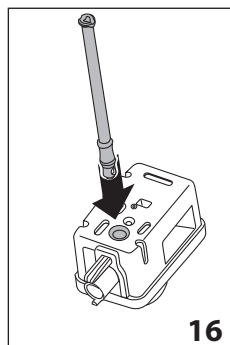
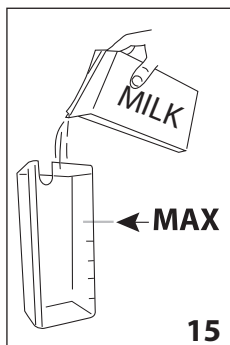
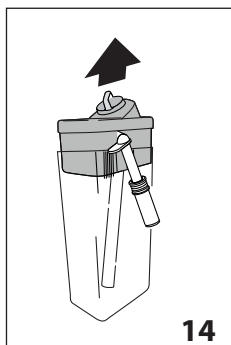
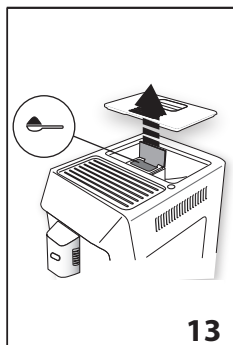
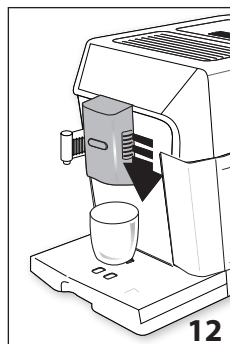
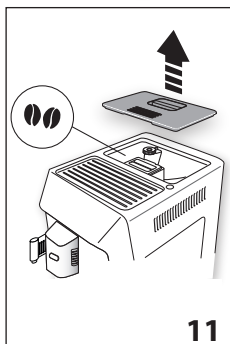
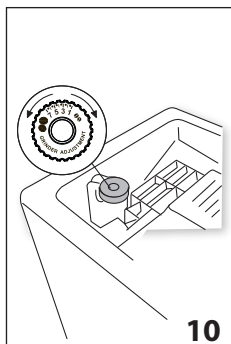
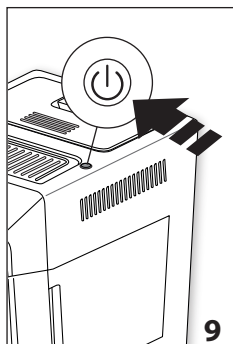
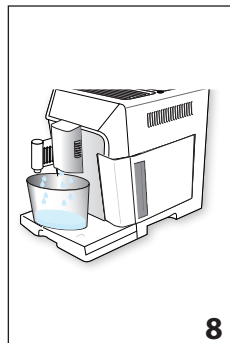
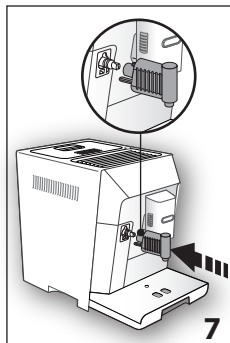
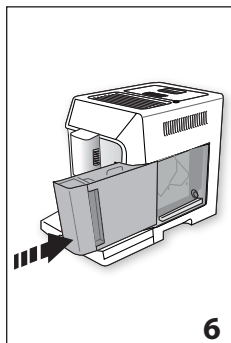
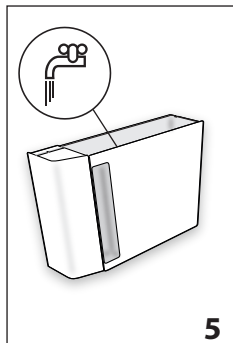
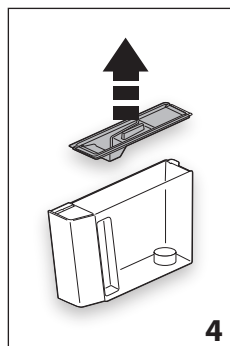
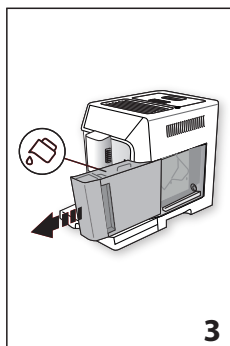
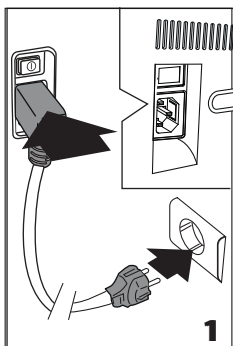

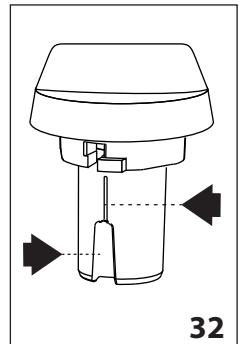
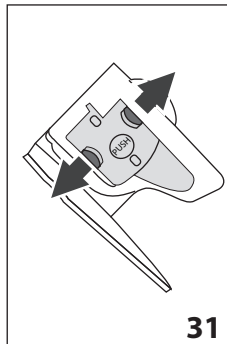
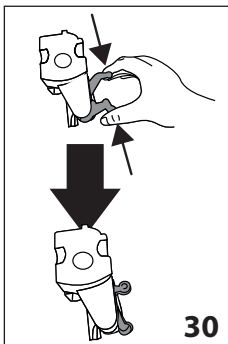
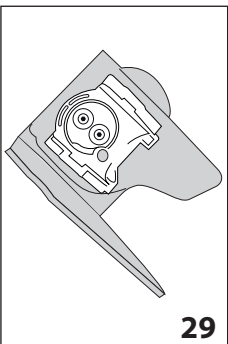
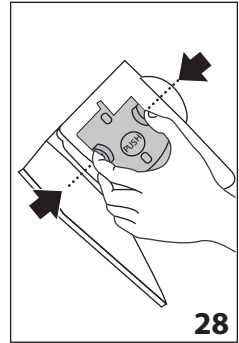
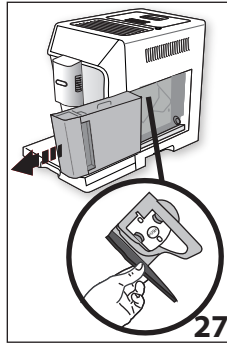
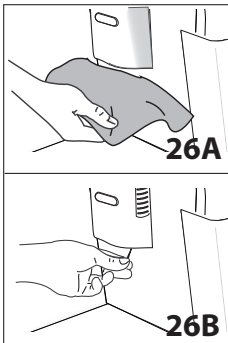
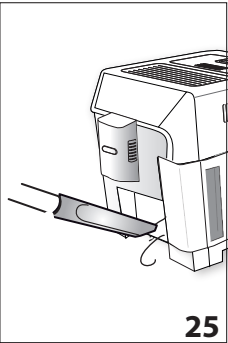
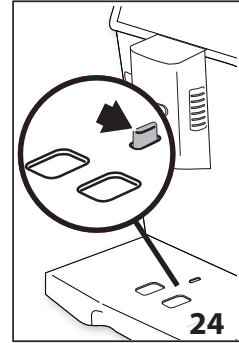
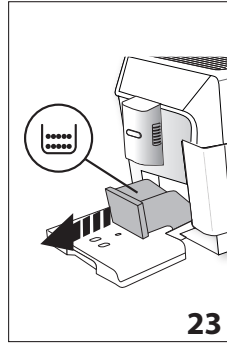
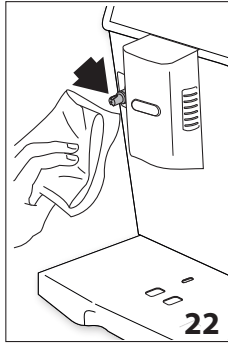
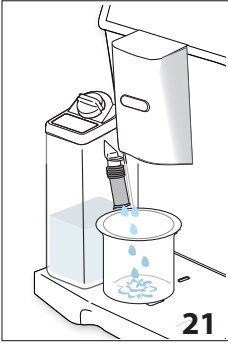
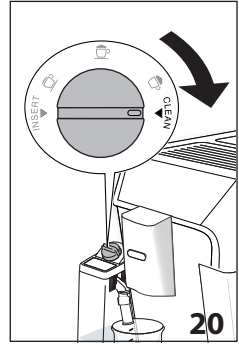
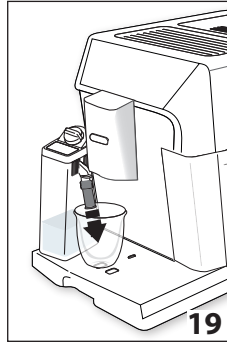
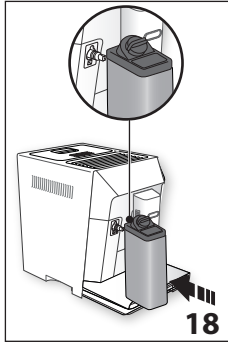
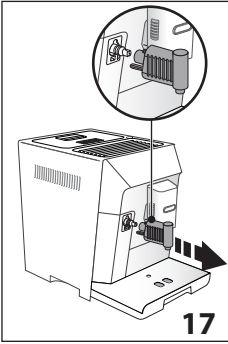

## SADRŽAJ

<b>1. UVOD</b> .....	<b>7</b>
1.1 Slova u zagradama .....	7
1.2 Rješavanje problema i popravke .....	7
1.3 Preuzmite aplikaciju! .....	7
<b>2. OPIS</b> .....	<b>7</b>
2.1 Opis aparata (str. 3 - A) .....	7
2.2 Opis početne stranice (glavni zaslon) (str. 2 - B) .....	7
2.3 Opis dodatnog pribora (str. 2 - C) .....	8
2.4 Opis spremnika mlijeka (str. 2 - D) .....	8
<b>3. PRVO POKRETANJE APARATA</b> .....	<b>8</b>
<b>4. UKLJUČIVANJE UREĐAJA</b> .....	<b>8</b>
<b>5. ISKLJUČIVANJE</b> .....	<b>8</b>
<b>6. POSTAVKE IZBORNIKA</b> .....	<b>9</b>
6.1 Ispiranje .....	9
6.2 Uklanjanje kamenca .....	9
6.3 Filtar vode .....	9
6.4 Postavke napitaka .....	9
6.5 Auto-off (standby) (Automatsko isključivanje (u pripravnosti)) .....	9
6.6 Ušteda energije .....	9
6.7 Temperatura kave .....	10
6.8 Tvrdća vode .....	10
6.9 Odaberite jezik .....	10
6.10 Zvučni signal .....	10
6.11 Bluetooth .....	10
6.12 Tvorničke vrijednosti .....	10
6.13 Statistika .....	10
6.14 Prilagodite profil .....	11
<b>7. PRIPREMA KAVE</b> .....	<b>11</b>
7.1 Odabir okusa kave .....	11
7.2 Odabir količine kave .....	11
7.3 Priprema kave upotrebom kave u zrnu .....	11
7.4 Priprema kave upotrebom pre-mljevene kave .....	12
7.5 Podešavanje mlina za kavu .....	12
7.6 Savjeti za topliju kavu .....	12
<b>8. PRIPREMA TOPLIH NAPITAKA S MLIJEKOM</b> .....	<b>13</b>
8.1 Napunite i pričvrstite spremnik za mlijeko .....	13
8.2 Prilagodite količinu pjene .....	13
8.3 Automatska priprema mliječnih napitaka .....	13
8.4 Čišćenje spremnika za mlijeko poslije svake uporabe .....	14
<b>9. ISPORUKA VRUĆE VODE</b> .....	<b>14</b>
<b>10. PRILAGOĐAVANJE NAPITAKA</b> .....	<b>14</b>
<b>11. SPREMANJE VLASTITOG PROFILA</b> .....	<b>15</b>
<b>12. ČIŠĆENJE</b> .....	<b>15</b>
12.1 Čišćenje uređaja .....	15
12.2 Čišćenje unutarnjeg kruga aparata .....	15
12.3 Čišćenje spremnika taloga kave .....	15
12.4 Čišćenje sabirnice kapljica i kondenzata .....	16
12.5 Čišćenje unutrašnjosti aparata .....	16
12.6 Čišćenje spremnika za vodu .....	16
12.7 Čišćenje mlaznice za ispuštanje kave .....	16
12.8 Čišćenje lijevka za uvođenje mljevene kave .....	16
12.9 Čišćenje infuzera .....	16
12.10 Čišćenje spremnika mlijeka .....	16
12.11 Čišćenje mlaznice za vruću vodu/paru .....	17
<b>13. UKLANJANJE KAMENCA</b> .....	<b>17</b>
<b>14. PROGRAMIRANJE TVRDOĆE VODE</b> .....	<b>18</b>
14.1 Mjerenja tvrdoće vode .....	18
14.2 Postavka tvrdoće vode .....	19
<b>15. FILTAR ZA OMEKŠAVANJE VODE</b> .....	<b>19</b>
15.1 Instaliranje filtra .....	19
15.2 Zamjena filtra .....	20
15.3 Uklanjanje filtra .....	20
<b>16. TEHNIČKI PODACI</b> .....	<b>20</b>
<b>17. PORUKE PRIKAZANE NA ZASLONU</b> .....	<b>21</b>
<b>18. RJEŠAVANJE PROBLEMA</b> .....	<b>26</b>

## 1. UVOD

Zahvaljujemo na odabiru automatskog aparata za kavu i cappuccino.

Odvojite nekoliko trenutaka za čitanje ovih uputa za uporabu. Tako ćete izbjeći opasne situacije ili oštećenja aparata.

### 1.1 Slova u zagradama

Slova u zagradama odgovaraju legendi navedenoj u Opisu uređaja (str. 2-3).

### 1.2 Rješavanje problema i popravke

U slučaju problema, najprije ih pokušajte riješiti slijedeći upozorenja u poglavljima "17. Poruke prikazane na zaslonu" i "18. Rješavanje problema".

Ako nisu neučinkovita ili za daljnje pojašnjenje, obratite se službi za korisnike pozivom na broj naveden u priloženom popisu "Korisnička podrška".

Ako vaša zemlja nije navedena na listu, nazovite broj naveden u jamstvu. Za bilo kakve popravke obratite se samo tehničkoj podršci tvrtke De'Longhi. Adrese su navedene u potvrdi o jamstvu aparata.

### 1.3 Preuzmite aplikaciju!



Zahvaljujući aplikaciji De'Longhi Coffee Link, moguće je daljnje upravljati određenim funkcijama.

Aplikacija također sadrži informacije, savjete, zanimljivosti o svijetu kave, a moguće je imati i sve informacije o vašem aparatu na dohvata ruke.



Ovaj simbol ističe funkcije kojima se može upravljati ili konzultirati u aplikaciji.

Također, možete stvoriti do 6 novih napitaka i spremiti ih u vaš aparat.

#### **Napomena:**

Provjerite kompatibilne uređaje na "compatibledevices.delonghi.com".

## 2. OPIS

### 2.1 Opis aparata (str. 3 - A)

- A1. Poklopac spremnika zrna
- A2. Poklopac lijevka mljevene kave
- A3. Spremnik zrna kave
- A4. Lijevak mljevene kave
- A5. Regulator stupnja mljevenja
- A6. Polica za odlaganje šalice
- A7. Tipka (L): za uključivanje i isključivanje aparata (stand-by-stanje pripravnosti)
- A8. Izljev kave (podesiv po visini)
- A9. Mlaznica za vruću vodu i paru
- A10. Spremnik taloga kave
- A11. Pladanj za šalice
- A12. Indikator razine vode u sabirnici kapljica
- A13. Rešetka sabirnice
- A14. Sabirnica kapljica
- A15. Poklopac spremnika za vodu
- A16. Spremnik za vodu
- A17. Ležište filtra za omekšavanje vode
- A18. Vrata infuzera
- A19. Infuzer
- A20. Sjedište priključka kabela napajanja
- A21. Glavna sklopka ON/OFF (uključeno/isključeno)
- A22. Posuda za prikupljanje kondenzata

### 2.2 Opis početne stranice (glavni zaslon) (str. 2 - B)

- B1. Zaslon
  - B2. Izbornik
  - B3. Izbornik postavki napitaka (razlikuju se od napitaka s izravnim biranjem):

DOPPIO+	CAFFELATTE
2X ESPRESSO	FLAT WHITE (Sasvim bijelo)
CAPPUCCINO+	ESPRESSO MACCHIATO
CAPPUCCINO MIX	HOT WATER;
  - B4. Programabilni profili (vidi "11. Spremi vlastiti profil")
  - B5. izbornik postavki uređaja
  - B6. izbornik za prilagodbu postavki napitka
- I z - ravnih odabir napitaka:**
- B7. ESPRESSO
  - B8. COFFEE
  - B9. LONG (DUGA KAVA)
  - B12. CAPPUCCINO (cappuccino)
  - B13. LATTE MACCHIATO (mlijeko s kavom)
  - B14. MILK (latte caldo)
- 
- B10. Odabrana aroma (standardna ili osobna)
  - B11. Odabrana količina (standardna ili osobna)



### 2.3 Opis dodatnog pribora (str. 2 - C)

- C1. Reaktivna traka "total hardness test" (Ukupna tvrdoća vode), (priložena na str. 2 uputa na engleskom jeziku)
- C2. Mjerica prethodno mljevene kave
- C3. Sredstvo za uklanjanje kamenca
- C4. Filtar za omekšavanje vode (samo neki modeli)
- C5. Četka za čišćenje
- C6. Dozator za vruću vodu
- C7. Kabel za napajanje

### 2.4 Opis spremnika mlijeka (str. 2 - D)

- D1. Ručica za podešavanje pjene i funkcije CLEAN (Čišćenje)
- D2. Poklopac posude za mlijeko
- D3. Posuda za mlijeko
- D4. Cijev za mlijeko
- D5. Cijev za isporuku pjene mlijeka (podesiva)

## 3. PRVO POKRETANJE APARATA

### Napomena!

- Aparat je provjeren u tvornici pomoću kave pa je sasvim normalno pronaći tragove kave u mlinu. Svakako se jamči da je ovaj stroj nov.
- Preporučljivo je prilagoditi tvrdoću vode što je prije moguće slijedeći postupak u poglavlju "14. Programiranje tvrdoće vode".

1. Umetnite priključak kabela za napajanje (C7) u ležište (A20) na stražnjoj strani uređaja i priključite aparat na električnu mrežu (sl. 1); pobrinite se da je glavna sklopka (A21) na stražnjoj strani uređaja uključena (sl. 2);
2. "SELECT LANGUAGE" (Odabir jezika): Pritisnite tipku (B2) koja odgovara izborniku "NEXT>" (Slijedeći) dok se na zaslonu (B1) ne pojavi željeni jezik: zatim pritisnite izbornik koji odgovara jeziku.

Zatim slijedite upute prikazane na zaslonu samog uređaja:

3. "FILL TANK WITH FRESH WATER" (Napunite spremnik svježom vodom): izvadite spremnik za vodu (A16) (sl. 3), otvorite poklopac (A15) (sl. 4), napunite ga do MAX linije (utisnuta s vanjske strane) svježom vodom (sl. 5); zatvorite poklopac i zatim ponovno umetnite spremnik (sl. 6);
4. "INSERT WATER SPOUT" (Postavite mlaznicu za vodu): Provjerite je li raspršivač vruće vode/pare (C6) umetnut u mlaznicu (A9) (sl. 7) i ispod nje stavite spremnik (sl. 8) s minimalnim kapacitetom od 100 ml;
5. "WATER CIRCUIT EMPTY PRESS OK TO START" (Krug vode je prazan, pritisnite OK za početak): pritisnite tipku koja odgovara "OK ✓" za potvrdu: aparat isporučuje vodu iz mlaznice (sl. 8), a zatim se automatski isključuje.

Sada je aparat za kavu spreman za normalnu uporabu.

### Napomena!

- Pri prvom korištenju treba pripremiti 4-5 cappuccina prije nego što aparat da zadovoljavajući rezultat.
- Prilikom prve uporabe, krug vode je prazan, tako da stroj može biti vrlo bučan: buka će se ublažiti kao dolazi do punjenja kruga.
- tijekom izvedbe prvih 5-6 cappuccina normalno je čuti zvuk kipuće vode: nakon toga će se zvuk ublažiti.
- Za još bolji učinak aparata preporučujemo ugradnju filtera za omekšavanje vode (C4) prema uputama u poglavlju "15. Filtar za omekšavanje vode". Ako vaš model nema filter, možete ga zatražiti od De'Longhi ovlaštenih servisnih centara.

## 4. UKLJUČIVANJE UREĐAJA

### Napomena!

Prije uključivanja aparata uvjerite se da je glavna sklopka (A22) aparata uključena (sl. 2).

Svaki put kad se aparat uključi, automatski se provodi predgrijavanje i ciklus ispiranja koji se ne mogu prekinuti. Aparat je spreman za uporabu tek nakon dovršetka ovog ciklusa.

- Za uključivanje aparata pritisnite tipku  (A7-sl. 9): na zaslonu (B1) se pojavljuje poruka "HEATING, PLEASE WAIT" (Grijanje, Molimo pričekajte).
- Kad je završeno zagrijavanje, na zaslonu se prikazuje druga poruka: "RINSING UNDERWAY, PLEASE WAIT" (Ispiranje u tijeku, molimo pričekajte); na ovaj način, osim zagrijavanja kotla, vruća voda kruži kroz uređaj i tako ga zagrijava.

Aparat je na radnoj temperaturi kada se prikaže glavni zaslon (početna stranica).

## 5. ISKLJUČIVANJE

Prilikom svakog isključivanja, aparat obavlja automatski ciklus ispiranja ako je pripremljena kava.

- Za isključivanje aparata pritisnite tipku  (A7-sl. 9).
- Na zaslonu (B1) pojavljuje se poruka "TURNING OFF UNDERWAY, PLEASE WAIT" (Isključivanje u tijeku, Molimo pričekajte): ako je to predviđeno, aparat vrši ciklus ispiranja i zatim isključuje (stand-by).

### Napomena!

Ako se uređaj ne koristi dulje vrijeme, odspojite uređaj iz napajanja:

- najprije isključite uređaj pritiskom na tipku  (sl. 9);
- otpustite glavnu sklopku (A21) na stražnjoj strani uređaja (sl. 2).

### Pozornost!

Nikad nemojte pritiskati glavnu sklopku kada je aparat uključen.



## 6. POSTAVKE IZBORNIKA

### 6.1 Ispiranje

Pomoću ove funkcije moguće je ispuštati vruću vodu iz mlaznice za kavu (A8) i, ako je umetnut, iz raspršivača vruće vode (C6), kako bi se očistio i zagrijao unutarnji krug aparata.

Stavite spremnik s minimalnim kapacitetom od 100 ml ispod aparata za kavu i vruću vodu (sl. 8).

Da biste aktivirali ovu funkciju, postupite na sljedeći način:

1. Pritisnite izbornik (B2) koji odgovara simbolu  (B5) za ulaz u izbornik;
2. Pritisnite izbornik u blizini  "RINSING" (Ispranje);
3. Nakon nekoliko sekundi, najprije iz mlaznice za kavu, a zatim i iz raspršivača vruće vode (ako je umetnut), izlazi vruća voda koja čisti i zagrijava unutarnji krug stroja: na zaslonu se pojavljuje "RINSING UNDERWAY PLEASE WAIT" (Ispranje u tijeku, moimo pričekajte) i traka napretka koja se ispunjava tijekom pripreme;
4. Za zaustavljanje ispiranja pritisnite izbornik koji odgovara "STOP  " ili pričekajte automatsko prekidanje.

#### **Napomena!**

- Za periode nekorisćenja dulje od 3-4 dana preporuča se, kada se stroj ponovo uključi, izvršiti 2/3 ispiranja prije ponovne upotrebe;
- Normalno je da nakon izvođenja te funkcije postoji voda u spremniku taloga kave (A10).

### 6.2 Uklanjanje kamenca





Upute o uklanjanju kamenca potražite u poglavlju "13. Uklanjanje kamenca".





### 6.3 Filtar vode

Upute za postavljanje filtra (C4) potražite u poglavlju "15. Filtar za omekšavanje vode".

### 6.4 Postavke napitaka

U ovom stavku možete pregledati prilagođene postavke i po potrebi vratiti svako pojedino piće na tvorničke vrijednosti.

1. Pritisnite izbornik (B2) koji odgovara simbolu  (B5) za ulaz u izbornik;
2. Pomaknite se kroz stavke izbornika pritiskom na izbornik "NEXT>" (Sljedeći) dok ne vidite  "BEVERAGES SETTINGS" (Postavke napitaka);
3. Pritisnite izbornik  "BEVERAGES SETTINGS" (Postavke napitaka): na zaslonu se prikazuju vrijednosti prvog napitka;
4. Na zaslonu je označen referentni korisnički profil. Vrijednosti su prikazane na vertikalnim trakama: tvornička vrijednost označena je simbolom , dok je stvarno postavljena vrijednost istaknuta punjenjem okomite trake;







5. Za povratak na izbornik podešavanja, pritisnite izbornik  "ESC". Da biste se pomicali i pregledali napitke, pritisnite izbornik "NEXT>" (Sljedeći);
  6. Za vraćanje vrijednosti prikazanog napitka na tvorničke postavke, pritisnite izbornik  "RESET";
  7. "CONFIRM RESET?" (Potvrdite reset): za potvrdu, pritisnite izbornik "OK ✓" (za poništavanje, pritisnite izbornik  "ESC");
  8. "DEFAULT VALUES SET" (Postavljene tvorničke vrijednosti): pritisnite "OK ✓".
- Napitak je reprogramiran na tvorničke vrijednosti. Nastavite s drugim napitcima ili se vratite na početnu stranicu tako da 2 pritisnete strelicu .

#### **Napomena!**

- Da biste promijenili napitak iz drugog profila, vratite se na početnu stranicu, odaberite željeni profil (B11) i ponovite postupak.
- Za vraćanje svih napitaka na tvorničke vrijednosti pogledajte stavak "6.12 Tvorničke vrijednosti".

### 6.5 **Auto-off (standby) (Automatsko isključivanje (u pripravnosti))**

Možete postaviti automatsko isključivanje kako bi se aparat isključio nakon 15 ili 30 minuta ili nakon 1, 2 ili 3 sati neaktivnosti. Da biste programirali automatsko isključivanje, postupite na sljedeći način:

1. Pritisnite izbornik (B2) koji odgovara simbolu  (B5) za ulaz u izbornik;
2. Pomaknite se kroz stavke izbornika pritiskom na izbornik "NEXT>" (Sljedeći) dok ne vidite "Auto-off  " (Automatsko isključivanje);
3. Pritisnite "AUTO-OFF  " (Automatsko isključivanje);
4. Odaberite željeni vremenski interval pritiskom na strelice za odabir  (povećanje) ili  (smanjenje) vrijednosti;
5. Za potvrdu, pritisnite izbornik "OK ✓";
6. Pritisnite izbornik  "ESC" za povratak na početnu stranicu.

Automatsko isključivanje je tako reprogramirano.

### 6.6 Ušteda energije

Pomoću ove funkcije možete uključiti ili isključiti način rada za uštedu energije. Kada je funkcija aktivna, jamči nižu potrošnju energije u skladu s važećim europskim propisima.

Da biste deaktivirali ili ponovno aktivirali način "ušteda energije", postupite na sljedeći način:

1. Pritisnite izbornik (B2) koji odgovara simbolu  (B5) za ulaz u izbornik;
2. Pomaknite se kroz stavke izbornika pritiskom na izbornik "NEXT>" (Sljedeći) dok ne vidite "ENERGY SAVING" (Ušteda energije);

3. Pritisnite izbornik "ENERGY SAVING" (Ušteda energije) za deaktiviranje (OFF) ili aktiviranje (ON) funkcije.
4. Pritisnite izbornik "ESC" za povratak na početnu stranicu.

Na susjednom zaslonu pojavljuje se odgovarajući simbol koji označava da je funkcija aktivirana.

## 6.7 Temperatura kave ☕

Ako želite li promijeniti temperaturu vode sa kojom se priprema kava, postupite na sljedeći način:

1. Pritisnite izbornik (B2) koji odgovara simbolu "⚙️" (B5) za ulaz u izbornik;
2. Scorrere le voci del menù premedo il selettore corrispondente a "NEXT>" fino a visualizzare "☕ COFFEE TEMPERATURE" (Temperatura kave);
3. Pritisnite izbornik "☕ COFFEE TEMPERATURE" (Temperatura kave): na zaslonu se prikazuju odabrane vrijednosti (B1) (trenutna vrijednost je podcrtana);
4. Pritisnite izbornik odgovarajuće vrijednosti koju želite podešiti (LOW (niska), MEDIUM (srednja), HIGH (visoka), MAXIMUM (maksimalna));
5. Za povratak na početnu stranicu 2 pritisnite 2 puta odgovarajući izbornik "ESC".

## 6.8 Tvrdooća vode 🏠

Upute o postavljanju tvrdoće vode potražite u poglavlju "14. Programiranje tvrdoće vode".

## 6.9 Odaberite jezik 🌐

Ako želite promijeniti jezik na zaslonu (B1), učinite sljedeće:

1. Pritisnite izbornik (B2) koji odgovara simbolu "⚙️" (B5) za ulaz u izbornik;
2. Pomaknite se kroz stavke izbornika pritiskom na izbornik "NEXT>" (Sljedeći) dok ne vidite "SET LANGUAGE 🌐" (Postavljanje jezika);
3. Pritisnite izbornik "SET LANGUAGE 🌐" (Postavljanje jezika);
4. Pritisnite tipku za odabir željenog jezika (pritisnite izbornik "NEXT>" (Sljedeći) za prikaz svih dostupnih jezika);
5. Za povratak na početnu stranicu 2 pritisnite 2 puta odgovarajući izbornik "ESC".

## 6.10 Zvučni signal 🔔

Sa ovom funkcijom se aktivira ili deaktivira zvučno upozorenje koje uređaj emitira pri svakom pritisku ikona i pri svakom unosu/uklanjanju pribora. Za deaktiviranje ili aktiviranje zvučnog signala, postupite na sljedeći način:

1. Pritisnite izbornik (B2) koji odgovara simbolu "⚙️" (B5) za ulaz u izbornik;
2. Pomaknite se kroz stavke izbornika pritiskom na izbornik "NEXT>" (Sljedeći) dok ne vidite "BEEP" (Zvučni signal);

3. Pritisnite izbornik "BEEP" (Zvučni signal) za deaktiviranje (OFF) ili aktiviranje (ON) funkcije;
4. Pritisnite izbornik "ESC" za povratak na početnu stranicu.

## 6.11 Bluetooth 📶

Pomoću ove funkcije možete uključiti ili deaktivirati sigurnosni PIN za povezivanje s uređaja na aparat.

1. Pritisnite izbornik (B2) koji odgovara simbolu "⚙️" (B5) za ulaz u izbornik;
2. Pomaknite se kroz stavke izbornika pritiskom na izbornik "NEXT>" (Sljedeći) dok ne vidite "BLUETOOTH";
3. Pritisnite izbornik "BLUETOOTH": na zaslonu (B1) pojavljuje se serijski broj stroja (19 znamenki) i četveroznamenkasti broj (PIN);
4. Pritisnite izbornik za deaktiviranje (OFF) ili aktiviranje (ON) zahtjev PIN-a kada se povežete putem aplikacije;
5. Za povratak na početnu stranicu 2 pritisnite 2 puta odgovarajući izbornik "ESC".

PIN postavljen na uređaju je "0000": preporučljivo je personalizirati PIN izravno iz aplikacije.

### Napomena!

Serijski broj uređaja, vidljiv u "Bluetooth" funkciji, omogućuje vam da s lakoćom prepoznajete uređaj u trenutku stvaranja povezanosti s aplikacijom.

## 6.12 Tvorničke vrijednosti 🏠



Ova funkcija će resetirati sve postavke izbornika i sve programirane vrijednosti će se vratiti na tvorničke postavke (osim jezika, koji ostaje onaj koji je već postavljen).

Da bi ste vratili tvorničke postavke, postupite na sljedeći način:

1. Pritisnite izbornik (B2) koji odgovara simbolu "⚙️" (B5) za ulaz u izbornik;
2. Pomaknite se kroz stavke izbornika pritiskom na izbornik "NEXT>" (Sljedeći) dok ne vidite "🏠 DEFAULT VALUES" (Tvorničke vrijednosti);
3. Pritisnite izbornik "🏠 DEFAULT VALUES" (Tvorničke vrijednosti): zaslon (B1) prikazuje "RESET DEFAULT VALUES?" (Resetirajte zadane vrijednosti?): za potvrdu, pritisnite izbornik "OK✓" (ili za poništavanje, pritisnite izbornik "ESC");
4. "DEFAULT VALUES SET" (POSTAVLJENE TVORNIČKE VRIJEDNOSTI): za potvrdu, pritisnite izbornik "OK✓";
5. Pritisnite izbornik "ESC" za povratak na početnu stranicu.





## 6.13 Statistika 📊

Ova funkcija prikazuje statističke podatke uređaja. Da biste ih pogledali, slijedite ove korake:

1. Pritisnite izbornik (B2) koji odgovara simbolu  (B5) za ulaz u izbornik;
2. Pomaknite se kroz stavke izbornika pritiskom na izbornik "NEXT>" (Sljedeći) dok ne vidite "STATISTICS" (Statistika);
3. Pritisnite izbornik "STATISTICS" (Statistika) i provjerite sve statističke podatke listanjem unosa pomoću izbornika "NEXT>" (Sljedeći);
4. Pritisnite 2 puta  "ESC": aparat se vraća na početnu stranicu.

## 6.14 Prilagodite profil







Da biste prilagodili ikonu profila, postupite na sljedeći način:

1. Pritisnite izbornik (B2) koji odgovara simbolu  (B5) za ulaz u izbornik;
2. Pomaknite se kroz stavke izbornika pritiskom na izbornik "NEXT>" (Sljedeći) dok ne vidite  "CUSTOMISE PROFILE" (Prilagodite profil);
3. Pritisnite izbornik  "CUSTOMISE PROFILE" (Prilagodite profil);
4. Pritisnite izbornik koji odgovara ikoni koju želite odabrati (pritisnite izbornik "NEXT>" (Sljedeći) da biste vidjeli sve dostupne ikone);
5. Za povratak na početnu stranicu pritisnite 2 puta odgovarajući izbornik  "ESC".

## 7. PRIPREMA KAVE

### 7.1 Odabir okusa kave





Na početnoj stranici odaberite željeni okus pritiskom na izbornik (B2) "AROMA" (Okus) (B10):

	(POGLEDAJTE "7.4 Priprema kave upotrebom pre-mljevene kave")
	EKSTRA BLAGA
	BLAGA
	SREDNJA
	JAKA
	EKSTRA JAKA
	Osobno (ako je programirano) / Standard

Nakon pripreme, postavka okusa se vraća na vrijednost .

### 7.2 Odabir količine kave

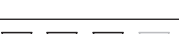
Na početnoj stranici odaberite željenu količinu kave u šalici pritiskom na izbornik (B2) "QUANTITY" (Količina) (B11):

	SMALL SIZE (Mala količina)
	MEDIUM SIZE (Srednja količina)
	LARGE SIZE (Velika količina)
	X-LARGE SIZE (Vrlo velika količina)
	Osobna (ako je programirana) / Standardna

Nakon pripreme, postavka količine se vraća na vrijednost .

### 7.3 Priprema kave upotrebom kave u zrnu

#### Pozornost!

Nemojte koristiti zelena zrna kave, karamelizirane ili kandirane jer se mogu zalijepiti za mlin za kavu i učiniti ga neupotrebljivim.

1. Stavite zrna kave u odgovarajući spremnik (A3) (sl. 11);
2. Stavite šalicu ispod mlaznice za kavu (A8);
3. Spustite mlaznicu što je bliže moguće šalicama (sl. 12): na taj način se dobiva bolja krema;
4. Odaberite željenu kavu:





#### Izravni odabir:

- ESPRESSO (B7)
- COFFEE (KAVA) (B8)
- LONG (DUGA) (B9)

#### Može se izabrati iz izbornika "odabir napitaka" (B3):

- DOPPIO+ (DVOSTRUKO+)
  - 2X ESPRESSO
5. Započnite pripremu i na zaslonu (B1) pojavljuje se slika odabranog napitka i traka za napredak koja se puni dok se priprema nastavlja.

#### Napomena:

- Istodobno je moguće pripremiti 2 šalice ESPRESSO kave pritiskom na izbornik "2X  " tijekom pripreme 1 ESPRESSO kave (slika ostaje prikazana nekoliko sekundi na početku pripreme).
- Dok aparat priprema kavu, ispuštanje se može zaustaviti u bilo kojem trenutku pritiskom na odgovarajući izbornik (B2) "STOP .
- Čim se završi sa ispuštanjem kave, želite li povećati količinu kave u šalici dovoljno je da držite pritisnutim izbornik (B2) "EXTRA ": kada dostignete željenu količinu, pritisnite izbornik "STOP .

Kad se priprema dovrši, aparat je spreman za novu upotrebu.

### **Napomena!**

- Tijekom rada, na zaslonu se pojavljuju poruke ("FILL TANK" (NAPUNITE SPREMNIK), "EMPTY GROUNDS CONTAINER" (ISPRAZNITE SPREMNIK TALOGA KAVE), itd.) čije je značenje objašnjeno u poglavlju "17. Poruke prikazane na zaslonu".
- Da biste dobili topliju kavu, pogledajte stavak "7.6 Savjeti za topliju kavu".
- Ako kava izlazi u kapljicama ili slabija s malo kreme ili je previše hladna, pročitajte savjete u stavku "7.5 Regolazione del macinacaffè" i u poglavlju "18. Rješavanje problema".
- Priprema svake kave je prilagodljiva (vidi poglavlja "10. Prilagođavanje napitaka" i "11. Spremi vlastiti profil").
- Ako je aktiviran način rada "Ušteda energije", prije isporuke prve kave može proći nekoliko sekundi

## **7.4 Priprema kave upotrebom pre-mljevene kave**

### **Pozornost!**

- Nikad ne stavljajte mljevenu kavu u aparat kako biste spriječili širenje unutar aparata i njegovo prljanje. U tom slučaju aparat se može oštetiti.
  - Nikada nemojte stavljati više od 1 ravno napunjene mjerice (C2), jer u suprotnom unutrašnjost aparata se može zaprljati ili se lijevak (A4) može začepiti.
  - Ako koristite prethodno mljevenu kavu, možete pripremiti samo jednu šalicu kave.
1. Pritisnite izbornik (B2) "AROMA" (Okus) (B10) dok zaslon (B1) ne prikaže "☕" (mljeveno).
  2. Otvorite poklopac lijevka za mljevenu kavu (A2).
  3. Provjerite da lijevak (A4) nije začepljen, a zatim umetnite ravnu mjericu prethodno mljevene kave (sl. 13).
  4. Stavite šalicu ispod mlaznica za izlaženje kave (A8) –(sl. 12).
  5. Odaberite željenu kavu:

### **Izravni odabir:**

- ESPRESSO (B7)
  - COFFEE (KAVA) (B8)
  - LONG (DUGA) (B9)
6. Započnite pripremu i na zaslonu pojavljuje se slika odabranog napitka i traka za napredak koja se puni dok se priprema nastavlja.

### **Napomena:**

- Dok aparat priprema kavu, ispuštanje se može zaustaviti u bilo kojem trenutku pritiskom na odgovarajuć izbornik (B2) "STOP ✕".

- Čim se završi sa ispuštanjem kave, želite li povećati količinu kave u šalici dovoljno je da držite pritisnutim izbornik (B2) "EXTRA +": kada dostignete željenu količinu, pritisnete izbornik "STOP ✕".

Kad se priprema dovrši, aparat je spreman za novu upotrebu.

### **Pozornost! Priprema DUGE kave:**

U sredini pripreme, pojavljuje se poruka "ADD GROUND COFFEE, MAXIMUM ONE MEASURE" (Dodaj mljevenu kavu, maksimalno jednu mjeru). Zatim, stavite jednu ravnu mjeru mljevene kave i pritisnite izbornik (B2) "OK ✓".

### **Napomena!**

- Tijekom rada, na zaslonu se pojavljuju poruke ("FILL TANK" (NAPUNITE SPREMNIK), "EMPTY GROUNDS CONTAINER" (ISPRAZNITE SPREMNIK TALOGA KAVE), itd.) čije je značenje objašnjeno u poglavlju "17. Poruke prikazane na zaslonu".
- Da biste dobili topliju kavu, pogledajte stavak "7.6 Savjeti za topliju kavu".
- Ako je aktiviran način rada "Ušteda energije", prije isporuke prve kave može proći nekoliko sekundi.

## **7.5 Podešavanje mlina za kavu**

Mlin za kavu ne smije se prilagođavati, barem ne u početku, jer je već unaprijed postavljen u tvornici kako bi se osigurala pravilna isporuka kave.

Međutim, ako poslije prvih kava, isporuka rezultira slabijom ili s manje pjene ili prebrza ili prespora (kaplje), potrebno je izvršiti regulaciju pomoću ručice za podešavanje stupnja mljevenja (A5 – sl. 10).

### **Napomena!**

Ručica za podešavanje mora se zakretati samo dok je mlin za kavu u radu u početnoj fazi pripreme kave.



Ako kava izlazi prespora ili uopće ne izlazi, okrenite je u smjeru kazaljke na satu za jedan klik prema broju 7.

Da biste dobili puniju kavu i poboljšali izgled kreme, okrenite ručicu suprotno od kazaljke na satu prema broju 1

(ne više od jednog klika istodobno, inače kava može izlaziti u kapljicama).

Učinak ove korekcije će biti vidljiv tek nakon pravljenja najmanje 2 uzastopne šalice kave. Ako se i nakon ovog podešavanja ne dobije željeni rezultat, ponovite ispravak zakretanjem ručice za još jedan klika.

## **7.6 Savjeti za topliju kavu**

Da biste pripremili što topliju kavu, preporuča se da:

- izvršite ispiranje odabirom funkcije "Ispiranje" u izborniku postavki (stavak "6.1 Ispiranje"; ☕);
- zagrijte šalice toplom vodom (koristite funkciju vruća voda, vidi poglavlje "9. Isporuka vruće vode");

- ovećajte temperaturu kave u izborniku postavki "⚙️"(B5) (stavak "6.7 Temperatura kave 🌡️").

## 8. PRIPREMA TOPLIH NAPITAKA S MLIJEKOM

### Napomena!

- Kako biste izbjegli malo pjenasto mlijeko ili mlijeko s velikim mjehurićima, uvijek očistite poklopac spremnika mlijeka (D2) i mlaznicu za vruću vodu (A9) kako je opisano u stavcima "8.4 Čišćenje spremnika mlijeka nakon svake uporabe", "12.10 Čišćenje spremnika mlijeka" i "12.11 Čišćenje mlaznice za vruću vodu/paru".

### 8.1 Napunite i pričvrstite spremnik za mlijeko

- Uklonite poklopac (D2) (sl. 14);
- Napunite spremnik mlijeka (D3) s dovoljno mlijeka, ne premašujući MAX razinu koja je utisnuta na spremniku (sl. 15). Imajte na umu da svaki usjek na strani spremnika odgovara oko 100 ml mlijeka;



### Napomena!

- Kako bi dobili još gušću i homogeniju pjenu, nužno je koristiti obrano ili djelomično obrano mlijeko na temperaturi hladnjaka (oko 5 °C).
  - Ako je aktiviran način rada "Ušteda energije", prije isporuke napitka može proći nekoliko sekundi.
- Uvjerite se da li je crijevo za pražnjenje mlijeka (D4) dobro postavljeno u odgovarajuće sjedište na dnu poklopca spremnika mlijeka (sl. 16);
  - Vratite poklopac na posudu za mlijeko;
  - Ako je prisutan, uklonite izljev vruće vode/pare (C6) (sl. 17);
  - Zakačite spremnik mlijeka (D), gurajući do kraja, na priključak (A9) (sl. 18): aparat emitira zvučni signal (ako je aktivna funkcija zvučnog upozorenja);
  - Stavite dovoljno veliku šalicu ispod mlaznica za izlaženje kave (A8) i ispod cijevi za raspršivanje mlijeka (D5); podesite duljinu cijevi za dovođenje mlijeka, kako bi se približila čaši, jednostavno je povucite prema dolje (sl. 19).
  - Slijedite upute u nastavku za svaku određenu funkciju.

### 8.2 Prilagodite količinu pjene

Okretanjem ručice za podešavanje pjene (D1), odaberite količinu mliječne pjene koja će se izaći tijekom pripreme mliječnih napitaka.

Položaj ručice	Opis	Preporučeno za...
	BEZ PJENE	HOT MILK (TOPLO MLIJEKO) (bez pjene) /CAFFELATTE (BIJELA KAVA)

	MINIMALNA PJENA	LATTE MACCHIATO (MLIJEKO S KAVOM)/ FLAT WHITE (SASVIM BIJELO)
	MAKSIMALNA PJENA	CAPPUCCINO/ CAPPUCCINO+ / CAPPUCCINO MIX (CAPPUCCINO MJEŠAVINA) / ESPRESSO MACCHIATO / HOT MILK (TOPLO MLIJEKO) (bez pjene)

### 8.3 Automatska priprema mliječnih napitaka

- Napunite i pričvrstite spremnik za mlijeko (D) kako je prethodno prikazano.

- Odaberite željeni napitak:

#### Izravni odabir:

- CAPPUCCINO (B10)
- LATTE MACCHIATO (MLIJEKO S KAVOM)(B11)
- HOT MILK (toplo mlijeko) (B12)

#### Može se izabrati iz izbornika "odabir napitaka" (B3):

- CAPPUCCINO+
- CAPPUCCINO MIX
- CAFFELATTE
- FLAT WHITE
- ESPRESSO MACCHIATO

- Na zaslonu (B1) stroj preporučuje okretanje ručice za podešavanje pjene (D1) na temelju pjene koju predviđa izvorni recept: zatim okrenite ručicu na poklopcu spremnika za mlijeko (D2) .
- Nakon nekoliko sekundi aparat automatski pokreće pripremu, a na zaslonu se prikazuje slika odabranog napitka i traka napretka koja se ispunjava tijekom pripreme.

### Napomena: opće indikacije za sve pripreve na bazi mlijeka

- "↶ ESC": pritisnite ako želite potpuno zaustaviti pripremu i vratiti se na početnu stranicu.
- "STOP ✘ ": pritisnite za zaustavljanje ispuštanja mlijeka ili kave i prijelaze na sljedeću pripremu (ako je predviđena) kako biste dovršili napitak.
- Čim završite s ispuštanjem, ako želite povećati količinu kave u šalici, pritisnite "EXTRA +".
- Priprema svakog mliječnog napitka može se prilagoditi (vidi poglavlja "10. Prilagođavanje napitaka" i "11. Spremi vlastiti profil").
- Nemojte dugo ostavljati posudu za mlijeko izvan hladnjaka: što je veća temperatura mlijeka (idealno 5 °C), to je lošija kvaliteta pjene.

Kad se priprema dovrši, aparat je spreman za novu upotrebu.

## 8.4 Čišćenje spremnika za mlijeko poslije svake uporabe

Nakon svake uporabe funkcije mlijeko prikazuje se poruka "TURN MILK FROTH ADJUSTMENT DIAL TO CLEAN POSITION" (Okrenite ručicu za podešavanje pjene u položaj čišćenje) i potrebno je očistiti poklopac uređaja za pjenjenje mlijeka:

1. Ostavite priključenim spremnik za mlijeko (D) na aparatu (nije potrebno pražnjenje spremnika za mlijeko);
2. Postavite šalicu ili drugi spremnik ispod cijevi za ispuštanje pjenastog mlijeka (sl. 21);
3. Okrenite ručicu za podešavanje pjene (D1) na "CLEAN" (Čišćenje) (Sl. 20): na zaslonu (B1) se pojavljuje traka napretka koja se ispunjava tijekom pripreme i natpis "CLEANING UNDERWAY RECIPIENT UNDER SPOUT" (Čišćenje spremnika za mlijeko ispod mlaznice u tijeku). Čišćenje se automatski zaustavlja;
4. Vratite ručicu za podešavanje na jedan od izbora pjene;
5. Skinite spremnik za mlijeko i uvijek očistite mlaznicu za paru (A9) spužvom (sl. 22).

### Napomena!

- Ako je potrebno pripremiti više šalica mliječnih napitaka, očistite spremnik za mlijeko nakon posljednje pripreme. Da biste nastavili sa sljedećim pripremanjima, kada se pojavi poruka za funkciju CLEAN (Čišćenje), pritisnite odgovarajuću tipku za odabir "↵ ESC".
- Ako se ne provede čišćenje, na zaslonu se pojavljuje simbol  kao podsjetnik da je potrebno nastaviti s čišćenjem spremnika za mlijeko.
- Posuda s preostalim mlijekom može se pohraniti u hladnjaku.
- U nekim slučajevima, za vršenje čišćenja, potrebno je pričekati da se aparat ugrije.

## 9. ISPORUKA VRUĆE VODE



1. Provjerite je li raspršivač (C6) za pripremu vruće vode pravilno pričvršćen na mlaznicu vruće vode (A9);
2. Stavite posudu ispod raspršivača (što je bliže moguće kako biste izbjegli prskanje);
3. Pritisnite izbornik (B2) koji odgovara simbolu  (B3) za ulaz u izbornik;
4. Pritisnite izbornik "NEXT>" (Sljedeći) dok ne vidite "HOT WATER" (Vruća voda);
5. Pritisnite izbornik "HOT WATER" (Vruća voda). Na zaslonu (B1) pojavljuje se odgovarajuća slika i traka za napredak koja se puni dok se priprema nastavlja;
6. Aparat ispušta vruću vodu i poslije automatski prekida ispuštanje. Za zaustavljanje ispuštanja vruće vode, pritisnite tipku "STOP ✕".

### Napomena!

- Ako je aktiviran način rada "Ušteda energije", prije isporuke vruće vode može proći nekoliko sekundi.
- Priprema vruće vode je prilagodljiva (vidi poglavlja "10. Prilagođavanje napitaka" i "11. Spremi vlastiti profil").

## 10. PRILAGOĐAVANJE NAPITAKA

Mogu se prilagoditi okus (za napitke koji to dozvoljavaju) i duljina pića.

1. Provjerite je li aktivan profil (B4) za koji želite prilagoditi napitak; u stvari je moguće odabrati "MY" (moji) napitke za svaki od 3 profila;
2. Na početnoj stranici pritisnite izbornik (B2) koji odgovara "  " (B6);
3. Odaberite napitak koje želite prilagoditi (izravnim izborom napitka ili izbornikom napitaka - B3) da biste pristupili zaslonima prilagodbe: potrebno je unijeti odgovarajući pribor;
4. (Samo za napitke na bazi kave) "CHOOSE COFFEE AROMA" (Odaberite okus kave): Odaberite željeni okus pritiskom strelica za odabir "- " ili "+ " i pritisnite izbornik koji odgovara "OK ✓ ";
5. "COFFEE (OR WATER) QUANTITY, STOP TO SAVE" Količina kave (ili vode), stop za pohranu: Priprema počinje i uređaj predlaže zaslon za prilagodbu duljine koja je prikazana vertikalnom trakom. Zvijezda pored trake predstavlja duljinu koja je stvarno postavljena.
6. Kad duljina dosegne minimalnu programabilnu količinu, na zaslonu (B1) se pojavljuje "STOP ✕".
7. Pritisnite izbornik "STOP ✕" kada se u šalici postigne željena količina.
8. "SAVE NEW SETTINGS?" ("Sačuvaj nove postavke?"): Pritisnite izbornik koji odgovara "OK ✓ " za spremanje (ili izbornik  ESC za poništavanje).

Aparat potvrđuje da li su vrijednosti spremljene ili ne (ovisno o prethodnom odabiru): pritisnite izbornik koji odgovara "OK ✓ ":

Aparat se vraća na početnu stranicu.

### Napomena!

- **Mliječni napitci:** najprije se pohranjuje okus kave, a nakon što se pohranjuje pojedinačno količina mlijeka i kave;
- **Vruća voda:** aparat isporučuje vruću vodu: pritisnite izbornik (B2) koji odgovara "STOP ✕ " za pohranu željene količine.
- Napitci se također mogu prilagoditi povezivanjem s aplikacijom DeLonghi Coffee Link.
- Iz programiranja možete izći pritiskom na "  ESC ": vrijednosti neće biti spremljene.

Tablica količine napitka		
Napitak	Standardna količina	Količina koja se može programirati
ESPRESSO	40 ml	20-80 ml
LONG	160 ml	115-250 ml
COFFEE (Kava)	180 ml	100-240 ml
DOPPIO+	120 ml	80-180 ml
HOT WATER	250 ml	20-420 ml

## 11. SPREMANJE VLASTITOG PROFILA



Pomoću ovog aparata moguće je zapamtiti 3 različita profila, od kojih je svaki povezana s različitim ikonom.

U svakom profilu u memoriji su pohranjene prilagodbe AROMA (Okusa) i LENGTH (Duljine) "MY" (Mojih) pića (vidi poglavlje "10.

Prilagođavanje napitaka 

Za odabir ili unos profila pritisnite na profil koji se trenutno koristi (B4): pritisnite izbornik (B2) koji odgovara simbolu "NEXT>" dok ne vidite željeni profil i pritisnite ga.

### Napomena!

- Profil  GST" (GUEST) (Gost): odabirom ovog profila možete praviti napitke s tvorničkim postavkama. Funkcija  nije aktivna.
- Možete promijeniti naziv svog profila tako da se povežete s aplikacijom DeLonghi Coffee Link (prikazat će se samo prva 3 znaka).
- Da biste prilagodili ikonu profila, pogledajte stavak "6.14 Prilagodite profil".

## 12. ČIŠĆENJE

### 12.1 Čišćenje uređaja

Sljedeći dijelovi stroja moraju se redovito čistiti:

- unutarnji krug aparata;
- spremnik taloga kave (A10);
- sabirnica kapljica (A14), posuda za prikupljanje kondenzata (A22) i rešetka posude (A13);
- spremnik za vodu (A16);
- kljunovi za izlaženje kave (A8);
- lijevak za uvođenje mljevene kave (A4);
- infuzer (A19), dostupna nakon otvaranja servisnih vrata (A18);
- spremnik mlijeka (D);
- mlaznicu za vruću vodu (A9);
- upravljačka ploča (B).

### Pozor!

- Za čišćenje uređaja, ne koristite otapala, abrazivna sredstva niti alkohol. Sa superautomatskim aparatima De'Longhi, nije potrebna uporaba kemijskih aditiva za čišćenje aparata.
- Nijedna komponenta aparata ne može se prati u perilica posuđa, osim rešetke sabirnice (A13) i spremnika za mlijeko (D).
- Za uklanjanje naslaga i taloga kave ne koristite metalne predmete jer mogu oštetiti metalne ili plastične površine.

### 12.2 Čišćenje unutarnjeg kruga aparata

Za periode nekorisćenja dulje od 3/4 dana preporuča se prije uporabe stroja, uključivanje i izvođenje:

- 2/3 ispiranja odabirom funkcije "Ispiranje" (stavak "6.1 Ispiranje ");
- ispuštanja vruće vode, na nekoliko sekundi (poglavlje "9. Isporuka vruće vode").

### Napomena!

Normalno je da nakon izvođenja funkcije postoji voda u spremniku taloga kave (A10).

### 12.3 Čišćenje spremnika taloga kave

Kad se na zaslonu (B1) pojavi natpis "EMPTY GROUNDS CONTAINER" (Ispraznite spremnik taloga kave), potrebno je izvršiti njegovo pražnjenje i čišćenje. Sve dok se spremnik taloga kave (A10) ne očisti, uređaj ne može praviti kavu. Aparat ukazuje na potrebu pražnjenja spremnika, čak i ako nije pun, ako je od prve pripreme proteklo 72 sata (kako bi mjerenje 72 sata bilo ispravno aparat se nikada ne smije isključiti postavljanjem glavne sklopke - A21).

### Pozornost! Opasnost od opekotina

Ako napravite uzastopno nekoliko cappuccina, metalni pladanj za šalice (A11) postaje vruć. Pričekajte da se ohladi prije dodirivanja i samo ga uhvatite s prednje strane.

Za vršenje čišćenja (aparat uključen):

- Izvucite sabirnicu kapljica (A14) (sl. 23), ispraznite i očistite je.
- Ispraznite i pažljivo očistite spremnik taloga (A10), vodeći računa da uklonite sve ostatke koji su se nataložili na dnu: isporučeni kist (C5) je opremljena lopaticom koja je pogodna za ovu operaciju.
- Provjerite posudu za kondenzaciju (A22) (crvena boja) i, ako je puna, ispraznite je.

### Pozornost!

Kada izvučete sabirnicu kapljica obavezno je uvijek ispraznite i spremnik taloga kave, iako je tek malo napunjen. Ako se to ne učini, prilikom spremanja sljedećih kava, spremnik se može napuniti više nego što se očekivalo i dovesti do začepljenja aparata.



## 12.4 Čišćenje sabirnice kapljica i kondenzata

### **Pozor!**

Posuda za prikupljanje kapljica (A14) je opremljena s pokazivačem razine (A12) (crvene boje) sadržane vode (sl. 24). Prije nego što je pokazatelj izviri iz pladnja za šalice (A11), ispraznite i očistite posudu, jer se voda može prelići s ruba i oštetiti uređaj, radnu površinu ili okolno područje.

Za uklanjanje sabirnice kapljica postupite na slijedeći način:

1. Izvadite sabirnicu kapljica i spremnik taloga kave (A10) (sl. 23);
2. Uklonite pladanj za šalice (A11), rešetku posude (A13), a zatim ispraznite sabirnicu kapljica i spremnik taloga kave i operite sve dijelove.
3. Provjerite posudu za kondenzaciju (A22) crvene boje i, ako je puna, ispraznite je;
4. Vratite sabirnicu kapljica zajedno sa rešetkom i spremnikom taloga kave.

## 12.5 Čišćenje unutrašnjosti aparata

### **Opasnost od strujnog udara!**

Prije bilo kojeg postupka čišćenja unutarnjih dijelova isključite aparat (vidi "5. Isključivanje aparata") i iskopčajte utikač iz utičnice. Nikada nemojte uranjati uređaj u vodu.

1. Provjerite povremeno (jednom mjesečno) da unutrašnjost stroja (dostupna nakon vađenja za prikupljanje kapljica - A14) nije prljava. Ako je potrebno, pomoću isporučene četke (C5) uklonite naslage kave.
2. Usisivačem očistite sve ostatke kave (sl. 25).

## 12.6 Čišćenje spremnika za vodu

1. Povremeno očistite spremnik za vodu (A16) (otprilike jednom mjesečno) i pri svakoj promijeni filtra za vodu (C4) (ako je predviđeno) s vlažnom krpom i malo blagog deterdženta: temeljito isperite prije ponovnog punjenja i postavljanja spremnika;
2. Uklonite filter (ako je prisutan) i isperite pod tekućom vodom;
3. Vratite filter (ako je predviđeno), napunite spremnik vodom i ponovno umetnite spremnik;
4. (Samo za modele s filtrom za omekšavanje vode) Ispustite 100 ml vode za ponovno aktiviranje filtra.

## 12.7 Čišćenje mlaznica za ispuštanje kave

1. Povremeno očistite mlaznice za ispuštanje kave (A8) pomoću spužve ili krpe (sl. 26A);
2. Provjerite da rupe za raspršivanje kave nisu blokirane. Ako je potrebno uklonite naslage kave pomoću čačkalice (sl. 26B).

## 12.8 Čišćenje lijevka za uvođenje mljevene kave

Povremeno kontrolirajte (otprilike jednom mjesečno) lijevak za uvođenje mljevene kave (A4) nije začepljen. Ako je potrebno, pomoću isporučene četke (C5) uklonite naslage kave.

## 12.9 Čišćenje infuzera

Infuzer (A19) se mora očistiti barem jednom mjesečno.

### **Pozornost!**

Infuzer se ne može izvaditi kada je aparat uključen.

1. Provjerite je li stroj pravilno isključen (pogledajte poglavlje "5. Isključivanje aparata");
2. Izvadite spremnik za vodu (A16) (sl. 3);
3. Otvorite servisna vrata (A18) (sl. 27) postavljena s desne strane;
4. Pritisnite prema unutra dvije obojene tipke za otpuštanje i istovremeno izvucite infuzer van (sl. 28);
5. Potopite infuzer na oko 5 minuta u vodu, a zatim ga isperite tekućom vodom;

### **Pozor!**

ISPERITE SAMO S VODOM

BEZ DETERDŽENATA - BEZ PERILICE POSUĐA

Očistite infuzer bez upotrebe deterdženta jer bi ga mogli oštetiti.

6. Koristeći četku (C5) očistite moguće naslage kave na sjedištu infuzera, koji se mogu vidjeti kroz otvor infuzera;
7. Nakon čišćenja, vratite infuzer postavljanjem u nosač (sl. 29); zatim pritisnite na natpis PUSH (Gurni) sve dok ne čujete klik;

### **Napomena!**

Ako je vraćanje infuzera teško, potrebno je (prije postavljanja) njegovo vraćanje na ispravnu veličinu pritiskanjem na dvije poluge, kao što je prikazano na sl. 30.

8. Jednom postavljen, uvjerite se da su dvije obojene tipke kliknule prema vani (sl. 31);
9. Zatvorite vrata infuzora;
10. Vratite spremnik za vodu.

## 12.10 Čišćenje spremnika mlijeka

Za održavanje učinkovitim uređaja za pjenjenje mlijeka, očistite posudu za mlijeko (D), kako je opisano u nastavku, svaka dva dana:

1. Izvucite poklopac (D2);
2. Skinite ispusnu cijev mlijeka (D5) i odvodnu cijev (D4) (sl. 33);
3. Okrenite ručicu za podešavanje pjene (D1) u smjeru suprotnom od kazaljke na satu sve do položaja "INSERT" (Umetni) (sl. 33) i izvucite je prema gore;

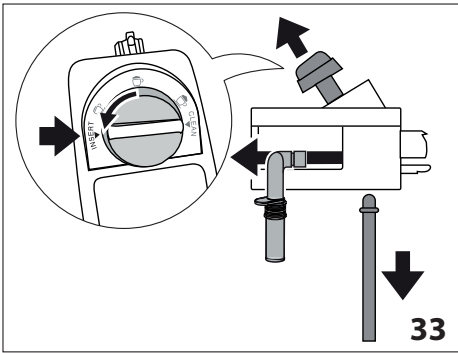

4. Temeljito operite dijelove toplom vodom i blagim deterdžentom. **Svi dijelovi se mogu prati u perilici posuđa, ali ih je potrebno staviti u gornju košaru.** Obratite posebnu pozornost na odsutnost ostataka mlijeka u otvorima i u otoru ispod ručice (sl. 32) ne ostanu ostaci mlijeka: po potrebi, očistite otor čačkalicom;

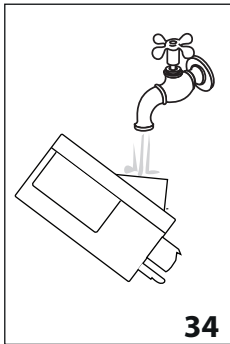

5. Isperite unutarnju stranu kućišta ručice za podešavanje pjene s tekućom vodom (sl. 34);
6. Također provjerite da dovodna i ispusna cijev nisu blokirani ostacima mlijeka;
7. Vratite ručicu umetanjem u blizini natpisa "INSERT" (Umetni), dovodnu i ispusnu cijev mlijeka;
8. Vratite poklopac na posudu za mlijeko (D3).

### 12.11 Čišćenje mlaznice za vruću vodu/paru

Očistite mlaznicu (A9) nakon svakog pripremanja mlijeka, sa spužvom, uklanjajući ostatke mlijeka koji se nalaze na brtvama (sl. 22).

## 13. UKLANJANJE KAMENCA

### Pozornost!

- Prije uporabe uvijek pročitajte upute i oznake na pakiranju sredstva za uklanjanje kamenca.
- Preporučuje se isključiva uporaba sredstva za uklanjanje kamenca De'Longhi. Uporaba neodgovarajućih sredstava za uklanjanje kamenca, kao i redovito provođenje uklanjanja kamenca, može dovesti do pojave nedostataka koji nisu obuhvaćeni jamstvom proizvođača.

Izvršite uklanjanje kamenca aparata kada na se na zaslonu (B1) pojavi "DESCALING NEEDED - PRESS OK TO START" (~45min)

 (Potrebno uklanjanje kamenca - ok za početak): Ako že-

lite odmah nastaviti s uklanjanjem kamenca, pritisnite izbornik (B2) "OK✓" i slijedite operacije od točke 3.

Da biste odgodili uklanjanje kamenca za kasnije, pritisnite izbornik (B2) "ESC": a zaslonu simbol  podsjeća da treba izvršiti uklanjanje kamenca iz uređaja. (Poruka se ponavlja pri svakom uključivanju).

Za ulaz u izbornik za uklanjanje kamenca:

1. Pritisnite izbornik (B2) koji odgovara simbolu  (B5) za ulaz u izbornik;

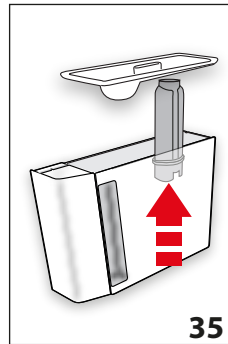

2. Pritisnite izbornik koji odgovara "DESCALING (UKLANJANJA KAMENCA) " i slijedite upute na zaslonu;
3. "REMOVE WATER SOFTENER FILTER" (Uklonite fitar omekšivača vode) (sl. 35); izvadite spremnik za vodu (A16), uklonite filter (C4) (ako je prisutan), ispraznite spremnik za vodu. Pritisnite izbornik "NEXT>" (Sljedeći);

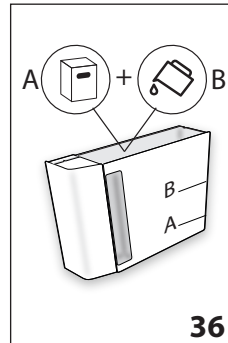

4. "DESCALER (LEVEL A) AND WATER (LEVEL B)" (Sredstvo za uklanjanje kamenca (Razina A) i (Voda (Razina B)) (fig. 36); lije u spremnik sredstvo za uklanjanje kamenca do razine A (što odgovara pakiranju od 100 ml) utisnute na unutrašnjosti spremnika; zatim dodajte vodu (jedan litar) dok ne dođete do razine B; vratite spremnik za vodu. Pritisnite izbornik "NEXT>" (Sljedeći);
5. "EMPTY DRIP TRAY" (ISPRAZNITE SABIRNICU KAPLJICA)" (sl. 37):

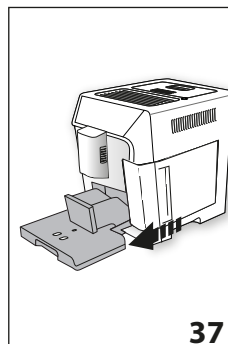

6. Uklonite, ispraznite i vratite posudu za prikupljanje kapljica (A14) i spremnik taloga kave (A10). Pritisnite izbornik "NEXT>" (Sljedeći);

7. "POSITION 2 | CONTAINER OK TO START" (Postavite spremnik 2 l ok za početak):

Postavite ispod mlaznice vruće vode (C6) i sipod mlaznice za kavu (A8) posudu koja ima minimalnu zapreminu od 2 l (sl. 8);

### **Pozor! Opasnost od opekotina**

Iz mlaznice za vruću vodu i mlaznice za kavu izlazi voda koja sadrži kiseline. Stoga, obratite pozornost da ne dođete u kontakt sa vrućom vodom.

7. Pritisnitei izbornik OK ✓ za potvrdu stavljanja rastvora za uklanjanje kamenca. Zaslou prikazuje "DESCALE UNDERWAY, PLEASE WAIT" (Uklanjanje kamenca u tijeku, molimo pričekajte); pokreće se program za uklanjanje kamenca i otopina za uklanjanje kamenca izlazi iz mlaznice za vruću vodu i mlaznice za kavu, automatski vršeći niz ispiranja u intervalima kako bi se uklonili ostatci kamenca iz unutrašnjosti aparata; Nakon otprilike 25 minuta aparat zaustavlja uklanjanje kamenca;
8. "RINSE AND FILL WATER TANK UP TO MAX LEVEL" (Isperite spremnik za vodu i napunite do maks. razine) (sl. 5): uređaj je spreman za ispiranje sa svježom vodom. Ispraznite posudu koja se koristi za sakupljanje otopine za uklanjanje kamenca i izvadite spremnik za vodu, ispraznite ga, isperite ga pod tekućom vodom, napunite ga do MAX razine, vratite ga u uređaj;
9. "POSITION 2 | CONTAINER PRESS OK TO START RINSING" (Postavite spremnik 2 l ok za početak ispiranja): Vratite na mjesto praznu posudu koja se koristi za sakupljanje otopine za uklanjanje kamenca ispod mlaznice za kavu i za vruću vodu (sl. 8) i pritisnite izbornik "OK ✓";
10. Vruća voda najprije izlazi iz mlaznice za kavu, a zatim iz mlaznice za vruću vodu, a na zaslonu se prikazuje "RINSING UNDERWAY" (Ispiranje u tijeku);
11. Kada voda u spremniku završi, ispraznite spremnik upotrebljen za sakupljanje vode ispiranja;

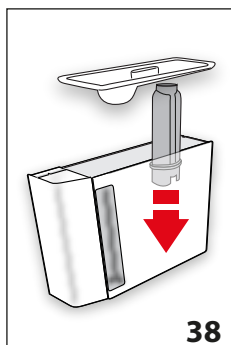

12. (Ako je filter instaliran) "INSERT FILTER INTO ITS HOUSING" (Postavite filter na njegovo mjesto) (sl. 38). Pritisnite izbornik "NEXT>" (Sljedeći) i izvucite spremnik za vodu, a ako je prethodno uklonjen, vratite filter za omekšavanje vode;
13. "RINSE AND FILL WATER TANK UP TO MAX LEVEL" (Isperite spremnik za vodu i napunite do maks. razine) (sl. 5): Napunite spremnik do MAX razine svježom vodom;

14. "INSERT WATER TANK" (Umetnite spremnik za vodu) (sl. 6): Vratite spremnik za vodu;
15. "POSITION 2 | CONTAINER PRESS OK TO START RINSING" (Postavite spremnik 2 l ok za početak ispiranja): Vratite na mjesto praznu posudu koja se koristi za sakupljanje otopine za uklanjanje kamenca ispod mlaznice za vruću vodu (sl. 8) i pritisnite izbornik "OK ✓";
16. Vruća voda izlazi iz mlaznice za vruću vodu i na zaslonu se prikazuje "RINSING UNDERWAY, PLEASE WAIT" (Ispiranje u tijeku, molimo pričekajte);
17. "EMPTY DRIP TRAY" (ISPRAZNITE SABIRNICU KAPLJICA) (sl. 37): Na kraju drugog ispiranja, uklonite, ispraznite i vratite posudu za prikupljanje kapljica (A14) i spremnik taloga kave (A10): pritisnite izbornik "NEXT>" (Sljedeći);
18. "DESCALE COMPLETE" (Uklanjanje kamenca završeno): pritisnite izbornik "OK ✓";
19. "FILL TANK WITH FRESH WATER" (NAPUNITE SPREMNIK SVJEŽOM VODOM): ispraznite posudu koja se koristi za sakupljanje vode za ispiranje, izvadite spremnik za vodu i napunite ga svježom vodom do MAX razine, vratite ga u uređaj.

Na ovaj način je završeno uklanjanje kamenca.

### **Napomena!**

- Ako se proces uklanjanja kamenca ne završi ispravno (npr. zbog nestanka struje) preporuča se ponavljanje cijelog postupka;
- Normalno je da nakon izvođenja ciklusa uklanjanja kamenca postoji voda u spremniku taloga kave (A10).
- U slučaju da je spremnik za vodu nije napunjen do maksimalne razine, uređaj zahtijeva treće ispiranje: ovo je potrebno kako bi se osiguralo da nema sredstva za uklanjanje kamenca u unutarnjim krugovima uređaja. Prije početka ispiranja, ne zaboravite isprazniti sabirnicu kapljica;
- Mogući zahtjev uređaja za dva vrlo bliska ciklusa za uklanjanje kamenca treba smatrati normalnim, kao posljedicu naprednog sustava upravljanja ugrađenog na stroju.

## **14. PROGRAMIRANJE TVRDOĆE VODE**

Poruka "DESCALING NEEDED - PRESS OK TO START" (~45MIN)  (Potrebno uklanjanje kamenca - ok za početak) prikazuje se na zaslonu poslije određenog perioda rada, što zavisi od tvrdoće vode.

Uređaj je tvornički postavljen na "4. RAZINU" tvrdoće vode. Ako želite, možete je programirati aparat na osnovu stvarne tvrdoće vode koju imate u različitim regijama, mijenjajući na taj način učestalost procesa uklanjanja kamenca.

### **14.1 Mjerenja tvrdoće vode**

1. Izvadite iz pakiranja reaktivnu traku "TOTAL HARDNESS TEST" (Ukupna tvrdoća vode) (C1), priložene uputama na engleskom jeziku.

2. Uronite traku potpuno u čašu vode na oko jednu sekundu.
3. Izvadite traku iz vode i lagano je protresite. Nakon otprilike jedne minute formiraju se 1, 2, 3 ili 4 kvadrata crvene boje, a ovisno o tvrdoći vode svaki kvadrat odgovara 1 razini.

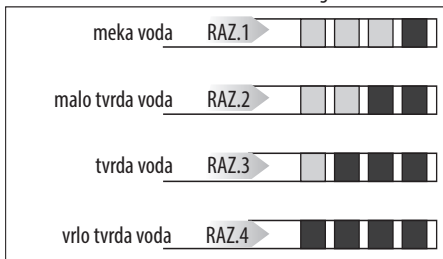

## 14.2 Postavka tvrdoće vode

1. Pritisnite izbornik (B2) koji odgovara simbolu "⚙️" (B5) za ulaz u izbornik;
2. Pomaknite se kroz stavke izbornika pritiskom na izbornik "NEXT>" (Sljedeći) dok ne vidite "WATER HARDNESS" (Tvrdoća vode);
3. Pritisnite izbornik koji odgovara "WATER HARDNESS" (Tvrdoća vode);
4. "WATER HARDNESS, CURRENT UNDERLINED" (Tvrdoća vode, trenutna podcrtana): Pritisnite izbornik koji odgovara željenoj razini (Razina 1 = meka voda, Razina 4 = vrlo tvrda voda);
4. Pritisnite izbornik "↶ ESC" za povratak na početnu stranicu.

Sada je aparat programiran prema novoj postavci tvrdoće vode.

## 15. FILTER ZA OMEKŠAVANJE VODE

Neki modeli se isporučuju s filtrom za omekšavanje vode (C4): ako vaš model nije opremljen, savjetujemo Vam da ga kupite kod ovlaštenih De'Longhi servisnih centara.

Slijedite dolje navedene upute za pravilnu uporabu filtra.

### 15.1 Instaliranje filtra

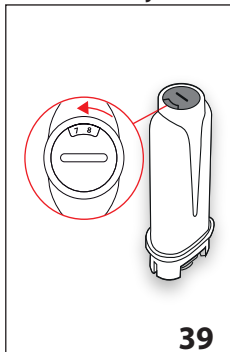

1. Ukloniti filter (C4) iz pakiranja;
2. Pritisnite izbornik (B2) koji odgovara simbolu "⚙️" (B5) za ulaz u izbornik;
3. Pomaknite se kroz stavke izbornika pritiskom na izbornik "NEXT>" (Sljedeći) dok ne vidite "Water filter" (Filtar za vodu);

4. Pritisnite strelicu za odabir "Water filter" (Filtar za vodu);
5. "TURN DATE INDICATOR TO NEXT 2 MONTHS" (Zakrenite datumski disk za sljedeća 2 mjeseca) (sl. 39): zakrenite datumski disk kako biste prikazali sljedeća 2 mjeseca korištenja. Pritisnite izbornik "NEXT>"

### Napomena

Filtar traje dva mjeseca ako se aparat koristi normalno, ali ako uređaj ostaje neupotrijebljen s instaliranim filtrom, traje maksimalno do 3 tjedna.

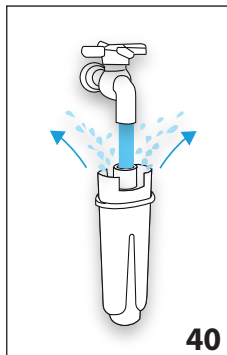

6. "RUN WATER INTO FILTER HOLE UNTIL IT COMES OUT" (pustite vodu u otvor za filtriranje dok ne izađe) (sl. 40): Da biste aktivirali filtar, pustite vodu iz slavine u otvor za filtra kao što je prikazano na slici, sve dok voda ne počne izlaziti iz bočnih otvora dulje od jedne minute. Pritisnite izbornik "NEXT>"

7. Izvucite spremnik (A16) aparata i napunite ga vodom.

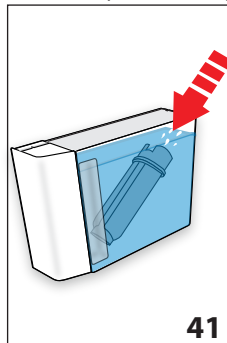

8. "IMMERSE FILTER TO EXPEL AIR BUBBLES" (Uronite filtar radi izbacivanja mjehurića zraka) (sl. 41): Postavite filtar u spremnik za vodu i potpuno ga uronite nekoliko desetina sekundi, naginjući i blago ga pritisakajući kako bi izašli svi mjehurići zraka. Pritisnite izbornik "NEXT>"

9. "INSERT FILTER IN HOUSING" (Umetnite filtar u kućište): Umetnite filtar u odgovarajuće kućište (A17-sl.38) i pritisnite ga do kraja. Pritisnite izbornik "NEXT>"
10. "INSERT WATER TANK" (Umetnite spremnik za vodu): Zastvorite spremnik s poklopcem (A15), a zatim ga postavite u aparat (sl. 6);
11. "POSITION 0.5L CONTAINER, PRESS OK TO ENABLE FILTER" (Postavite spremnik od 0,5 l, pritisnite OK kako biste omogućili filtar) (sl. 8): stavite spremnik pod mlaznicu za vruću vodu (C6) i pritisnite "OK✓": isporuka počinje i zastavlja se automatski.

Sada je filtari aktiviran i može se pristupiti korištenju aparata.

## 15.2 Zamjena filtra

Zamijenite filtar (C4) kada se na zaslonu (B1) prikaže "REPLACE WATER FILTER, PRESS OK TO START" (ZAMIJENITE FILTAR ZA VODU, PRITISNITE OK ZA POČETAK): ako odmah želite nastaviti s zamjenom, pritisnite izbornik (B2) koji odgovara "OK✓" i slijedite postupke iz točke 5.

Da biste odgodili zamjenu za drugo vrijeme, pritisnite izbornik koji odgovara "ESC": na zaslonu simbol (podsjeća da treba izvršiti zamjenu filtra. Za zamjenu, slijedite ove korake:

1. Izvucite spremnik (A16) i istrošeni filtar;
2. Uklonite novi filtar iz pakiranja;
3. Pritisnite izbornik (B2) koji odgovara simbolu "⚙️" (B5) za ulaz u izbornik;
4. Pritisnite izbornik "WATER FILTER" (FILTAR ZA VODU);
5. Pritisnite strelicu za odabir "REPLACE WATER FILTER" (- Zamijenite filtar za vodu);
6. Nastavite slijedeći korake ilustrirane u prethodnom stavku iz točke 5.

Sada je filtar aktiviran i može se pristupiti korištenju aparata.

### **Napomena!**

Kada su protekla dva mjeseca (vidi datum), ili ako se aparat ne koristi 3 tjedna, pristupite uklanjanju filtra čak i ako stroj to ne zahtijeva.

## 15.3 Uklanjanje filtra

Ako želite nastaviti koristiti aparat bez filtra (C4), morate ga ukloniti i prijaviti njegovo uklanjanje. Postupite na slijedeći način:

1. Izvucite spremnik (A16) i istrošeni filtar;
2. Pritisnite izbornik (B2) koji odgovara simbolu "⚙️" (B5) za ulaz u izbornik;
3. Pritisnite izbornik "WATER FILTER" (FILTAR ZA VODU);
4. Pritisnite izbornik "REMOVE WATER FILTER" (Uklonite filtar za vodu);
5. "CONFIRM FILTER REMOVAL" (POTVRDITE UKLANJANJE FILTRA): pritisnite izbornik "OK✓" (ako se želite vratiti na izbornik postavki, pritisnite izbornik "ESC");
6. "FILTER REMOVED" (Filtar uklonjen): uređaj je pohranio promjenu. Pritisnite "OK✓" za povratak na početnu stranicu.

### **Napomena!**

Kada su protekla dva mjeseca (vidi datum), ili ako se aparat ne koristi 3 tjedna, pristupite uklanjanju filtra čak i ako stroj to ne zahtijeva.

## 16. TEHNIČKI PODACI

Plak: 220-240 V ~ 50-60 Hz max. 10 A

Snaga: 1450 W

Plak: 1,9 MPa (19 bar)

Kapacitet spremnika za vodu: 2 l

Dimenzije ŠxDxV: 260x470x360 mm

Duljina kabla: 1750 mm

Težina: 11 kg

Maksimalni kapacitet spremnika zrna: 380 gr



Frekvencijski pojas: 2400 - 2483,5 MHz

Maksimalna snaga odašiljanja 10 mW

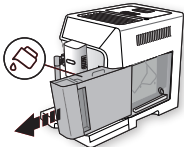
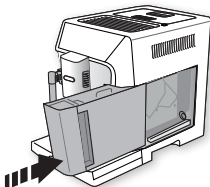
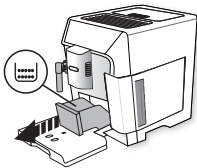
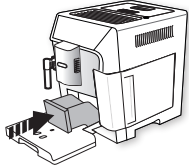
## 17. PORUKE PRIKAZANE NA ZASLONU

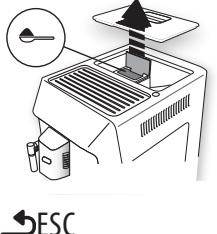
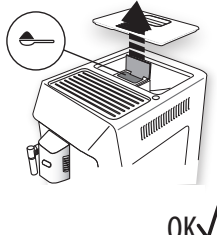
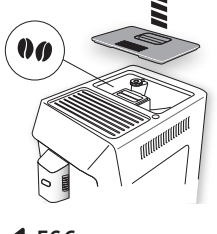

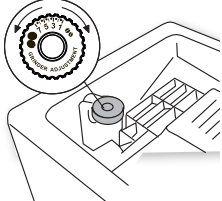

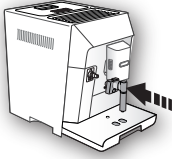
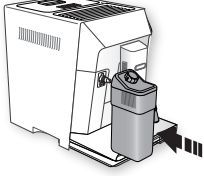

PRIKAZANA PORUKA	MOGUĆI UZROK	RJEŠENJE
<p>FILL TANK WITH FRESH WATER (NAPUNITE SPREMNIK SVJEŽOM VODOM)</p> 	<p>Voda u spremniku (A16) nije dovoljna.</p>	<p>Napunite spremnik vodom i/ili ga ispravno postavite, pritiskom do kraja, dok se ne čuje klik.</p>
<p>INSERT WATER TANK (UMETNITE SPREMNIK ZA VODU)</p> 	<p>Spremnik (A16) nije ispravno umetnut.</p>	<p>Ispravno postavite spremnik, pritiskom do kraja.</p>
<p>ISPRAZNITE SPREMNIK TALOGA KAVE</p> 	<p>Spremnik taloga kave (A10) je pun.</p>	<p>Ispraznite spremnik taloga kave, posudu za prikupljanje kapljica (A14) i izvršite čišćenje, a zatim ih vratite u uređaj. Važno: kada izvučete sabirnicu kapljica obavezno je uvijek ispraznite i spremnik taloga kave, iako je tek malo napunjen. Ako se to ne učini, prilikom spremanja sljedećih kava, spremnik se može napuniti više nego što se očekivalo i dovesti do začepljenja aparata.</p>
<p>VRATITE SPREMNIK TALOGA KAVE</p> 	<p>Nakon čišćenja spremnik taloga kave nije ispravno postavljen (A10).</p>	<p>Izvadite sabirnicu kapljica (A14) i postavite spremnik taloga kave.</p>

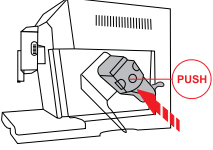
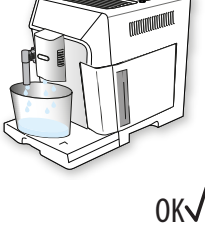
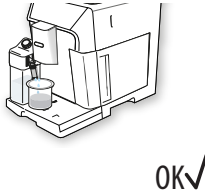
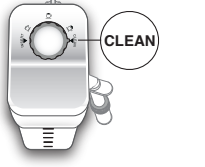

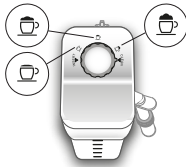

PRIKAZANA PORUKA	MOGUĆI UZROK	RJEŠENJE
<p>ADD GROUND COFFEE, MAX. ONE MEASURE" (DODAJ MLJEVENU KAVU, MAKS. JEDNU MJERU)</p>  <p>ESC</p>	<p>Izabrana je funkcija stavite ljevenu kavu, ali u lijevak (A4) nije stavljena mjevena kava.</p>	<p>Stavite mljevenu kavu u lijevak (sl. 13) i ponovite ispuštanje</p>
<p>ADD GROUND COFFEE, MAX. ONE MEASURE" (DODAJ MLJEVENU KAVU, MAKS. JEDNU MJERU)</p>  <p>OK✓</p>	<p>Zahjeva se priprema LONG Coffee (DUGA kava) s prethodno mljevenom kavom</p>	<p>Stavite mljevenu kavu u lijevak (A4) (sl. 13) i pritisnite izbornik "OK✓" za nastavak isporuke.</p>
<p>FILL BEANS CONTAINER (Napunite spremnik zrna kave)</p>  <p>ESC</p>	<p>Nedostaju zrna kave. Lijevak (A4) za prethodno mljevenu kavu (A4) je začepljen.</p>	<p>Napunite spremnik zrna kave (A3 - sl. 11). Ispraznite lijevak pomoću četke (C5) kao što je opisano u st. "12.8 Čišćenje lijevka za uvođenje mljevene kave".</p>

PRIKAZANA PORUKA	MOGUĆI UZROK	RJEŠENJE
<p>GROUND TOO FINE. ADJUST MILL (MLJEVENA KAVA PREFINA, PODESITE MLIN ZA KAVU)</p>  <p><b>ESC</b></p>	<p>Mljevenje je prefino te kava izlazi presporo ili uopće ne izlazi.</p> <p>Ako je prisutan filtar za omekšavanje vode (C4), unutar kruga može doći do zračnog mjehura koji je blokirao doziranje.</p>	<p>Ponovite ispuštanje kave i okrećite gumb za podešavanje mljevenja u smjeru kazaljke na satu (A5) (sl. 10) za po jedan korak prema broju 7, dok mlin za kavu radi. Ako je, nakon što ste napravili najmanje 2 kave, isporuka još uvijek prespora, ponovite korekciju djelovanjem na gumb za podešavanje za još jedan korak (pogledajte stav. "7.5 Podešavanje mlina za kavu"). Ako problem i dalje postoji, provjerite je li spremnik za vodu (A16) u potpunosti umetnut.</p> <p>Postavite mlaznicu za vruću vodu (C6) u aparat i ispustite malo vode sve dok protok ne postane regularan.</p>
<p>SELECT A Milder TASTE OR REDUCE COFFEE QUANTITY (ODABERITE BLAŽI OKUS ILI SMANJITE KOLIČINU KAVE)</p>  <p><b>ESC</b></p>	<p>Upotrebjeno je previše kave.</p>	<p>Odaberite blaži okus pritiskom na izbornik (B2) koji odgovara "AROMA" (Okus) (B10) ili smanjite količinu mljevene kave (maksimalno 1 mjerica).</p>
<p>INSERT WATER SPOUT (POSTAVITE MLAZNICU ZA VODU)</p> 	<p>Mlaznica za vodu (C6) nije postavljena ili je loše postavljena</p>	<p>Umetnite mlaznicu za vodu tako da je potpuno gurnete.</p>
<p>POSTAVITE POSUDU ZA MLIJEKO</p> 	<p>Posuda za mlijeko (D) nije ispravno postavljen.</p>	<p>Umetnite spremnik za mlijeko tako da ga potpuno gurnete (sl. 18).</p>



PRIKAZANA PORUKA	MOGUĆI UZROK	RJEŠENJE
<p>INSERT INFUSER ASSEMBLY (Postavite grupu infuzera)</p> 	<p>Nakon čišćenja nije postavljen infuzer (A19).</p>	<p>Postavite infuzer kao što je opisano u st. "12.9 Čišćenje infuzera".</p>
<p>WATER CIRCUIT EMPTY PRESS OK TO START KRUG JE PRAZAN PRITISNITE OK ZA POČETAK</p> 	<p>Hidraulički krug je prazan</p>	<p>Pritisnite izbornik "OK✓" i ispustite vodu iz mlaznice (C6): ispuštanje se automatski zaustavlja. Ako problem i dalje postoji, provjerite je li spremnik za vodu (A16) u potpunosti umetnut.</p>
<p>PRESS OK TO CLEAN OR TURN DIAL (Pritisnite ok za čišćenje ili okrenite ručicu)</p> 	<p>Posuda za mlijeko je postavljena s ručicom za podešavanje pjene (D1) u položaju "CLEAN" (Čišćenje).</p>	<p>Ako želite nastaviti s funkcijom CLEAN (Čišćenje), pritisnite izbornik koji odgovara "OK✓", ili okrenite ručicu za podešavanje pjene na jedan od položaja mlijeka.</p>
<p>TURN DIAL TO CLEAN POSITION Okrenite ručicu u položaj čišćenje)</p> 	<p>Upravo je isporučeno mlijeko i zbog toga je potrebno očistiti unutarnje cijevi spremnika mlijeka (D).</p>	<p>Okrenite ručicu za podešavanje pjene (D1) u položaj "CLEAN" (Čišćenje) (sl. 20).</p>

PRIKAZANA PORUKA	MOGUĆI UZROK	RJEŠENJE
<p>TURN FROTH ADJUSTMENT DIAL (Okrenite gumb za podešavanje pjene)</p> 	<p>Posuda za mlijeko je postavljena s ručicom za podešavanje pjene (D1) u položaju "CLEAN" (Čišćenje).</p>	<p>Okrenite ručicu u položaj za željenu pjenu.</p>
<p>DESCALING NEEDED PRESS OK TO START (POTREBNO UKLANJANJE KAMENCA - OK ZA POČETAK) (~45MIN)</p>  <p>↶ESC      OK✓</p>	<p>Označuje da je potrebno izvršiti uklanjanje kamenca iz aparata.</p>	<p>Pritisnite izbornik "OK✓" za početak uklanjanja kamenca ili "↶ESC" ako namjeravate to učiniti u drugo vrijeme. Potrebno je što prije izvršiti program za uklanjanje kamenca opisan u poglavlju "13. Uklanjanje kamenca".</p>
<p>REPLACE WATER SOFTENER FILTER PRESS OK TO START (Zamijenite filter za omekšavanje vode, pritisnite OK za početak)</p>  <p>↶ESC      OK✓</p>	<p>Filter za omekšavanje vode (C4) je istrošen.</p>	<p>Pritisnite izbornik "OK✓" za zamijenu ili uklanjanje filtra ili ESC ako želite to učiniti u drugo vrijeme. Slijedite upute iz pog. "15. Filter za omekšavanje vode".</p>
<p>GENERAL ALARM: REFER TO USER MANUAL / APP (OPĆI ALARM: POGLEDAJTE KORISNIČKI PRIRUČNIK ILI APLIKACIJU)</p> 	<p>Unutrašnjost aparata je vrlo prljava.</p>	<p>Pažljivo očistite aparat kao što je opisano u pog. "12. Čišćenje". Ako nakon čišćenja aparat još uvijek prikazuje poruku, obratite se servisnom centru.</p>
	<p>Podsjeća da je potrebno izvršiti uklanjanje kamenca aparata i/ili zamijeniti filter (C4).</p>	<p>Potrebno je što prije izvršiti program za uklanjanje kamenca opisan u poglavlju "13. Uklanjanje kamenca i/ili zamijeniti ili ukloniti filter slijedeći upute u pog. "15. Filter za omekšavanje vode".</p>
	<p>Ne zaboravite da je potrebno očistiti unutarnju cijev spremnika mlijeka (D).</p>	<p>Okrenite ručicu za podešavanje pjene (D1) u položaj "CLEAN" (Čišćenje) (sl. 20).</p>



	Podsjeća da je potrebno zamijeniti filtar (C4).	Zamijenite ili uklonite filtar slijedeći upute u stavku "15. Filtar za omekšavanje vode".
<b>PRIKAZANA PORUKA</b>	<b>MOGUĆI UZROK</b>	<b>RJEŠENJE</b>
	Ne zaboravite da je potrebno izvršiti uklanjanje kamenca iz aparata.	Potrebno je što prije izvršiti program za uklanjanje kamenca opisan u poglavlju "13. Uklanjanje kamenca". Mogući zahtjev uređaja za dva vrlo bliska ciklusa za uklanjanje kamenca treba smatrati normalnim, kao posljedicu naprednog sustava upravljanja ugrađenog na stroju.
	Označava da je aktivirana štednja energije.	Da biste deaktivirane uštede energije, nastavite kako je opisano u st. "6.6 Ušteda energije  ".
	Označava da je aparat u Bluetooth vezi s uređajem.	
CLEANING UNDERWAY PLEASE WAIT (Čišćenje u tijeku, molimo sačekajte)	Aparat otkriva nečistoće u svojoj unutrašnjosti.	Pričekajte da uređaj postane spreman za uporabu i ponovno odaberite željeni napitak. Ako problem i dalje postoji obratite se ovlaštenom servisu.

1

## 18. RJEŠAVANJE PROBLEMA

U nastavku su navedeni neki od mogućih kvarova.

Ako se problem ne može riješiti na opisani način, morate kontaktirati tehničku pomoć.

PROBLEM	MOGUĆI UZROK	RJEŠENJE
Kava nije vruća.	Šalice nisu prethodno zagrijane.	Zagrijte šalice tako što ćete ih ispirati vrućom vodom (Napomena: može se koristiti funkcija vruća voda).
	Infuzer se ohladio jer je prošlo 2/3 minuta od zadnje kave.	Prije spremanja kave, zagrijte infuzor ispiranjem, pomoću odgovarajuće funkcije (vidi st. "6.1 Ispiranje  ").
	Postavljena temperatura kave je niska.	Postavite u izborniku višu temperaturu kave (vidi st. "6.7 Temperatura kave  ").
Kava je slaba i ima malo pjene.	Mljevena kava je previše gruba.	Okrenite gumb za podešavanje mljevenja (A5) u suprotnom smjeru od kazaljke prema broju 1, dok mlin za kavu radi (sl. 10). Nastavite korak po korak dok ne dobijete zadovoljavajuću opskrbu. Učinak je vidljiv tek nakon napravljene 2 kave (pogledajte st. "7.5 Podešavanje mlina za kavu").
	Kava nije odgovarajuća.	Koristite samo mljevenu kavu za uređaje za espresso kavu.

PROBLEM	MOGUĆI UZROK	RJEŠENJE
Kava izlazi presporo ili u kapljicama.	Mljevena kava je previše fina.	Okrenite gumb za podešavanje mljevenja (A5) za po jedan korak prema broju 7 u smjeru kazaljke na satu, dok mlin za kavu radi (sl. 10). Nastavite korak po korak dok ne dobijete zadovoljavajuću opskrbu. Učinak je vidljiv tek nakon napravljene 2 kave (pogledajte st. "7.5 Podešavanje mlina za kavu").
Kava ne izlazi iz jednog ili oba kljuna mlaznice.	Kljunovi mlaznice za izlaženje kave (A8) su začepljeni.	Očistite kljunove čačalicom (sl. 26B).
Uređaj ne ispušta kavu	Aparat otkriva nečistoće u svojoj unutrašnjosti: na zaslону se prikazuje "Cleaning underway (Čišćenje u tijeku)".	Pričekajte da uređaj postane spreman za uporabu i ponovno odaberite željeni napitak. Ako problem i dalje postoji obratite se ovlaštenom servisu.
Uređaj se ne pali	Priključak kabela za napajanje (C7) nije ispravno umetnut.	Potpuno umetnite priključak na mjesto na stražnjoj strani uređaja (sl. 1).
	Utikač nije spojen na utičnicu.	Priključite utikač u utičnicu (sl. 1).
	Glavna sklopka (A21) nije uključena.	Pritisnite glavnu sklopku (sl. 2).
Infuser ne može biti izvađen	Isključivanje nije ispravno izvedeno	Isključite pritiskom na tipku  (A7) (vidi pog. "5. Isključivanje aparata").
Na kraju uklanjanja kamenca, uređaj zahtijeva treće ispiranje	Za vrijeme dva ciklusa ispiranja, spremnik (A16) nije napunjen do MAX razine	Nastavite prema zahtjevu uređaja, ali najprije ispraznite sabirnicu kapljica (A14), kako biste spriječili prelijevanje vode.
Mlijeko ne izlazi iz cijevi za ispuštanje mlijeka (D5)	Poklopac (D2) spremnika mlijeka (D) je prljav	Očistite poklopac mlijeka kako je opisano u st. "12.10 Čišćenje spremnika mlijeka".
Mlijeko ima velike mjehure ili izlazi prskanjem iz cijevi za ispuštanje mlijeka (D5) ili ima malo pjene	Mlijeko nije dovoljno hladno ili nije djelomično obrano.	Preporuča se uporaba obranog ili djelomično obranog mlijeka na temperaturi iz hladnjaka (oko 5 °C). Ako nije postignut željeni rezultat, pokušajte promijeniti marku mlijeka.
	Ručica za podešavanje pjene (D1) je loše podešena.	Prilagodite prema uputama iz pog. "8. Priprema toplih napitaka s mlijekom".
	Poklopac (D2) ili ručica za podešavanje pjene (D1) posude za mlijeko su prljavi	Očistite poklopac mlijeka i ručicu posude za mlijeko kako je opisano u st. "12.10 Čišćenje spremnika mlijeka".
Grijač šalice vruć, iako je isključen	Pripremljeno je nekoliko napitaka u brzom slijedu	
Aparat nije u uporabi, ali emitira zvukove ili ispušta oblačice pare	Aparat je spreman za uporabu ili je upravo isključen i nekoliko kapi kondenzata pada iz još uvijek topli isparivača	Ovaj fenomen je dio uobičajenog rada aparata; za ograničavanje ovog fenomena, ispraznite sabirnicu za kapljice.