

SOMMARIO

1. INTRODUZIONE.....	7
1.1 Lettere tra parentesi.....	7
1.2 Problemi e riparazioni.....	7
1.3 Scarica la App!.....	7
2. DESCRIZIONE.....	7
2.1 Descrizione dell'apparecchio (pag. 3 - A).....	7
2.2 Descrizione della homepage (schermata principale) (pag. 2 - B).....	7
2.3 Descrizione degli accessori (pag. 2 - C).....	8
2.4 Descrizione del contenitore latte (pag. 2 - D).....	8
3. PRIMA MESSA IN FUNZIONE DELL'APPARECCHIO.....	8
4. ACCENSIONE DELL'APPARECCHIO.....	8
5. SPEGNIMENTO DELL'APPARECCHIO.....	8
6. IMPOSTAZIONI DEL MENÙ.....	9
6.1 Risciacquo.....	9
6.2 Decalcificazione.....	9
6.3 Filtro acqua.....	9
6.4 Valori bevande.....	9
6.5 Autospegnimento (standby).....	9
6.6 Risparmio energetico.....	10
6.7 Temperatura caffè.....	10
6.8 Durezza acqua.....	10
6.9 Selezione lingua.....	10
6.10 Avviso acustico.....	10
6.11 Bluetooth.....	10
6.12 Valori di fabbrica.....	10
6.13 Statistiche.....	11
6.14 Personalizza profilo.....	11
7. PREPARAZIONE DEL CAFFÈ.....	11
7.1 Selezione dell'aroma del caffè.....	11
7.2 Selezione della quantità di caffè.....	11
7.3 Preparazione del caffè utilizzando il caffè in chicchi.....	11
7.4 Preparazione del caffè utilizzando il caffè pre-macinato.....	12
7.5 Regolazione del macinacaffè.....	12
7.6 Consigli per un caffè più caldo.....	13
8. PREPARAZIONE DI BEVANDE CALDE CON LATTE.....	13
8.1 Riempire e agganciare il contenitore latte.....	13
8.2 Regolare la quantità di schiuma.....	13
8.3 Preparazione automatica di bevande a base di latte.....	13
8.4 Pulizia del contenitore latte dopo ogni uso.....	14
9. EROGAZIONE ACQUA CALDA.....	14
10. PERSONALIZZARE LE BEVANDE.....	14
11. MEMORIZZARE IL PROPRIO PROFILO.....	15
12. PULIZIA.....	15
12.1 Pulizia della macchina.....	15
12.2 Pulizia del circuito interno della macchina.....	15
12.3 Pulizia del contenitore dei fondi di caffè.....	15
12.4 Pulizia della vaschetta raccogli-gocce e raccogli-condensa.....	16
12.5 Pulizia dell'interno della macchina.....	16
12.6 Pulizia del serbatoio acqua.....	16
12.7 Pulizia dei beccucci erogatore caffè.....	16
12.8 Pulizia dell'imbuto per l'introduzione del caffè macinato.....	16
12.9 Pulizia dell'infusore.....	16
12.10 Pulizia del contenitore latte.....	17
12.11 Pulizia dell'ugello acqua calda/vapore.....	17
13. DECALCIFICAZIONE.....	17
14. PROGRAMMAZIONE DELLA DUREZZA DELL'ACQUA.....	19
14.1 Misurazione della durezza dell'acqua.....	19
14.2 Impostazione durezza acqua.....	19
15. FILTRO ADDOLCITORE.....	19
15.1 Installazione del filtro.....	19
15.2 Sostituzione del filtro.....	20
15.3 Rimozione del filtro.....	20
16. DATI TECNICI.....	20
17. MESSAGGI VISUALIZZATI SUL DISPLAY.....	21
18. RISOLUZIONE DEI PROBLEMI.....	25

1. INTRODUZIONE

Grazie per aver scelto la macchina automatica per caffè e cappuccino.

Prendetevi un paio di minuti per leggere le presenti istruzioni per l'uso. Eviterete così di incorrere in pericoli o di danneggiare la macchina.

1.1 Lettere tra parentesi

Le lettere tra parentesi corrispondono alla legenda riportata nella Descrizione dell'apparecchio (pag. 2-3).

1.2 Problemi e riparazioni

In caso di problemi, cercare prima di tutto di risolverli seguendo le avvertenze riportate nei capitoli "17. Messaggi visualizzati sul display" e "18. Risoluzione dei problemi".

Se queste risultassero inefficaci o per ulteriori chiarimenti, si consiglia consultare l'assistenza clienti telefonando al numero indicato nel foglio "Assistenza clienti" allegato.

Se il Vostro paese non è tra quelli elencati nel foglio, telefonare al numero indicato nella garanzia. Per eventuali riparazioni, rivolgersi esclusivamente all'Assistenza Tecnica De'Longhi. Gli indirizzi sono riportati nel certificato di garanzia allegato alla macchina.

1.3 Scarica la App!



Grazie all'App De'Longhi Coffee Link, è possibile gestire in remoto alcune funzioni.

Nella App si trovano anche informazioni, consigli, curiosità sul mondo del caffè ed è possibile avere a portata di mano tutte le informazioni sulla vostra macchina.



Questo simbolo evidenzia le funzioni che si possono gestire o consultare nella App.

È inoltre possibile creare fino ad un massimo di 6 nuove bevande e salvarle nella vostra macchina.

Nota Bene:

Verificare i dispositivi compatibili su "compatibledevices.delonghi.com".

2. DESCRIZIONE

2.1 Descrizione dell'apparecchio (pag. 3 - A)

- A1. Coperchio contenitore chicchi
- A2. Coperchio imbuto caffè pre-macinato
- A3. Contenitore per chicchi
- A4. Imbuto caffè pre-macinato
- A5. Manopola regolazione del grado di macinatura
- A6. Ripiano poggiatezze
- A7. Tasto : per accendere o spegnere la macchina (standby)
- A8. Erogatore caffè (regolabile in altezza)
- A9. Ugello acqua calda e vapore
- A10. Contenitore per i fondi di caffè
- A11. Vassoio poggia tazze
- A12. Indicatore livello acqua della vaschetta raccogliacqua
- A13. Griglia vaschetta
- A14. Vaschetta raccogliacqua
- A15. Coperchio serbatoio acqua
- A16. Serbatoio dell'acqua
- A17. Sede per filtro addolcitore acqua
- A18. Sportello infusore
- A19. Infusore
- A20. Sede connettore cavo alimentazione
- A21. Interruttore generale (ON/OFF)
- A22. Vaschetta raccoglicondensa

2.2 Descrizione della homepage (schermata principale) (pag. 2 - B)

- B1. Display
- B2. Selettore
- B3. Menù selezione bevande (diverse dalle bevande a selezione diretta):

DOPPIO+	CAFFELATTE
2X ESPRESSO	FLAT WHITE
CAPPUCCINO+	ESPRESSO MACCHIATO
CAPPUCCINO MIX	ACQUA CALDA;
- B4. Profili programmabili (vedi "11. Memorizzare il proprio profilo")
- B5. menù impostazioni dell'apparecchio
- B6. menù per personalizzare le impostazioni delle bevande

Bevande a selezione diretta:

- B7. ESPRESSO
- B8. COFFEE
- B9. LONG
- B12. CAPPUCCINO
- B13. LATTE MACCHIATO
- B14. MILK (latte caldo)

- B10. Aroma selezionato (standard o personale)
- B11. Quantità selezionata (standard o personale)

2.3 Descrizione degli accessori (pag. 2 - C)

- C1. Striscia reattiva "Total Hardness Test" (allegata alla pag. 2 delle istruzioni in lingua inglese)
- C2. Misurino dosatore del caffè pre-macinato
- C3. Decalcificante
- C4. Filtro addolcitore (in alcuni modelli)
- C5. Pennello per pulizia
- C6. Erogatore acqua calda
- C7. Cavo alimentazione

2.4 Descrizione del contenitore latte (pag. 2 - D)

- D1. Manopola regolazione schiuma e funzione CLEAN
- D2. Coperchio contenitore latte
- D3. Contenitore latte
- D4. Tubo pescaggio latte
- D5. Tubo erogazione latte schiumato (regolabile)

3. PRIMA MESSA IN FUNZIONE DELL'APPARECCHIO

Nota Bene!

- La macchina è stata controllata in fabbrica utilizzando del caffè per cui è del tutto normale trovare qualche traccia di caffè nel macinino. È garantito comunque che questa macchina è nuova.
- Si consiglia di personalizzare al più presto la durezza dell'acqua seguendo la procedura descritta nel capitolo "14. Programmazione della durezza dell'acqua".

1. Inserire il connettore del cavo alimentazione (C7) nella sua sede (A20) sul retro dell'apparecchio e collegare l'apparecchio alla rete elettrica (fig. 1) e assicurarsi che l'interruttore generale (A21), posto sul retro dell'apparecchio sia premuto (fig. 2);
2. "SELECT LANGUAGE": Premere il selettore (B2) il selettore corrispondente a "NEXT>" fino a visualizzare sul display (B1) la lingua desiderata: quindi premere il selettore in corrispondenza della lingua.

Procedere quindi seguendo le istruzioni indicate sul display dall'apparecchio stesso:

3. "RIEMPIRE SERBATOIO CON ACQUA FRESCA": estrarre il serbatoio dell'acqua (A16) (fig. 3), aprire il coperchio (A15) (fig. 4), riempire fino alla linea MAX (impressa sul lato interno del serbatoio) con acqua fresca (fig. 5); richiudere il coperchio e reinserire quindi il serbatoio stesso (fig. 6);
4. "INSERIRE EROGATORE ACQUA": Controllare che l'erogatore acqua calda/vapore (C6) sia inserito sull'ugello (A9) (fig. 7) e posizionarvi sotto un contenitore (fig. 8) con capienza minima di 100 ml;

5. "CIRCUITO VUOTO PREMERE OK PER INIZIARE": premere il selettore corrispondente a "OK ✓" per confermare: l'apparecchio eroga acqua dall'erogatore (fig. 8) e poi si spegne automaticamente.

Ora la macchina da caffè è pronta per il normale utilizzo.

Nota Bene!

- Al primo utilizzo è necessario fare 4-5 cappuccini prima che la macchina cominci a dare un risultato soddisfacente.
- Al primo utilizzo il circuito acqua è vuoto, per questo la macchina potrebbe essere molto rumorosa: il rumore si attenuerà man mano che il circuito di riempirà.
- Durante la preparazione dei primi 5-6 cappuccini, è normale sentire un rumore di acqua in ebollizione: successivamente il rumore si attenuerà.
- Per migliori prestazioni della macchina, si consiglia di installare il filtro addolcitore (C4) seguendo le indicazioni al capitolo "15. Filtro addolcitore". Se il vostro modello non ha in dotazione il filtro, è possibile richiederlo ai Centri Assistenza Autorizzati De'Longhi.

4. ACCENSIONE DELL'APPARECCHIO

Nota Bene!

Prima di accendere l'apparecchio, accertarsi che l'interruttore generale (A21) sia premuto (fig. 2).

Ad ogni accensione, l'apparecchio esegue automaticamente un ciclo di preriscaldamento e di risciacquo che non può essere interrotto. L'apparecchio è pronto all'uso solo dopo l'esecuzione di questo ciclo.

- Per accendere l'apparecchio, premere il tasto  (A7-fig. 9): sul display compare il messaggio "RISCALDAMENTO IN CORSO ATTENDERE PREGO".
- Una volta completato il riscaldamento, l'apparecchio mostra un altro messaggio: "RISCACQUO IN CORSO, ATTENDERE PREGO"; in questo modo, oltre a riscaldare la caldaia, l'apparecchio procede a far scorrere l'acqua calda nei condotti interni perché anch'essi si riscaldino.

L'apparecchio è in temperatura quando compare la schermata principale (homepage).

5. SPEGNIMENTO DELL'APPARECCHIO

Ad ogni spegnimento, l'apparecchio esegue un risciacquo automatico, qualora sia stato preparato un caffè.

- Per spegnere l'apparecchio, premere il tasto  (A7-fig. 9).
- Sul display compare la scritta "SPEGNIMENTO IN CORSO, ATTENDERE PREGO": se previsto, l'apparecchio esegue il risciacquo e poi si spegne (stand-by).

Nota Bene!

Se l'apparecchio non viene utilizzato per periodi prolungati, disconnettere l'apparecchio dalla rete elettrica:

- spegnere prima l'apparecchio premendo il tasto  (fig. 9);
- rilasciare l'interruttore generale (A21) posto sul retro dell'apparecchio (fig. 2).

Attenzione!



Non premere mai l'interruttore generale quando l'apparecchio è acceso.

6. IMPOSTAZIONI DEL MENÙ

6.1 Risciacquo

Con questa funzione è possibile far uscire acqua calda dall'erogatore caffè (A8) e dall'erogatore acqua calda (C6), se inserito, in modo da pulire e riscaldare il circuito interno della macchina. Posizionare sotto l'erogatore caffè ed acqua calda un recipiente con capacità minima 100ml (fig. 8).

Per attivare questa funzione procedere come segue:

1. Premere il selettore (B2) in corrispondenza del simbolo  (B5) per entrare nel menù;
2. Premere il selettore in corrispondenza di  "RISCIACQUO";
3. Dopo qualche secondo, prima dall'erogatore caffè e successivamente dall'erogatore acqua calda (se inserito), esce acqua calda che pulisce e riscalda il circuito interno della macchina: sul display compare la scritta "RISCIACQUO IN CORSO, ATTENDERE PREGO" ed una barra di progressione che si riempie man mano che la preparazione procede;
4. Per interrompere il risciacquo premere il selettore corrispondente a "STOP " o attendere l'interruzione automatica.

Nota Bene!

- Per periodi di inutilizzo superiori a 3-4 giorni è vivamente consigliato, una volta riaccesa la macchina, erogare 2/3 risciacqui prima di utilizzarla;
- È normale che, dopo aver eseguito tale funzione, ci sia dell'acqua nel contenitore dei fondi di caffè (A10).

6.2 Decalcificazione

Per le istruzioni relative alla decalcificazione, fare riferimento al capitolo "13. Decalcificazione".









6.3 Filtro acqua

Per le istruzioni relative all'installazione del filtro (C4), fare riferimento al capitolo "15. Filtro addolcitore".

6.4 Valori bevande

In questa sezione si possono consultare le impostazioni personalizzate ed eventualmente riportare ai valori di fabbrica ogni singola bevanda.

1. Premere il selettore (B2) in corrispondenza del simbolo  (B5) per entrare nel menù;

2. Scorrere le voci del menù premendo il selettore in corrispondenza di "NEXT>" fino a visualizzare  VALORI BEVANDE";
3. Premere il selettore corrispondente a  VALORI BEVANDE": sul display compare il pannello dei valori della prima bevanda;
4. Sul display è evidenziato il profilo utente di riferimento. I valori vengono visualizzati su barre verticali: il valore di fabbrica è indicato dal simbolo  mentre il valore attualmente impostato è evidenziato dal riempimento della barra verticale;
5. Per ritornare al menù impostazione, premere il selettore corrispondente a  "ESC". Per scorrere e visualizzare le bevande, premere il selettore corrispondente a "NEXT>";
6. Per riportare ai valori di fabbrica la bevanda visualizzata sul display, premere il selettore corrispondente a  "RESET";
7. "CONFERMA RESET?": per confermare, premere il selettore corrispondente a "OK " (per annullare, premere il selettore corrispondente a  "ESC");
8. "VALORI FABBRICA IMPOSTATI": premere "OK ".

La bevanda è riprogrammata ai valori di fabbrica. Procedere con le altre bevande, oppure ritornare all'homepage premendo 2 volte la freccia corrisponde a  "ESC".







Nota Bene!

- Per modificare le bevande di un altro profilo, tornare alla homepage, selezionare il profilo desiderato (B11) e ripetere la procedura.
- Per riportare tutte le bevande del profilo ai valori di fabbrica, vedi paragrafo "6.12 Valori di fabbrica".

6.5 Autospegnimento (standby)

È possibile impostare l'autospegnimento per fare in modo che l'apparecchio si spenga dopo 15 o 30 minuti oppure dopo 1, 2 o 3 ore di inutilizzo.

Per programmare l'autospegnimento, procedere come segue:





1. Premere il selettore (B2) in corrispondenza del simbolo  (B5) per entrare nel menù;
2. Scorrere le voci del menù premendo il selettore corrispondente a "NEXT>" fino a visualizzare "AUTOSPEGNIMENTO ";
3. Premere il selettore in corrispondenza di "AUTOSPEGNIMENTO ";
4. Selezionare l'intervallo di tempo desiderato premendo le frecce di selezione corrispondenti a  (incremento) o  (decremento) del valore;
5. Per confermare, premere il selettore corrispondente "OK ";
6. Premere il selettore corrispondente a  "ESC" per tornare all'homepage.

L'autospegnimento è così riprogrammato.

6.6 Risparmio energetico

Con questa funzione è possibile attivare o disattivare la modalità di risparmio energetico. Quando la funzione è attiva, garantisce un minor consumo energetico, in accordo con le normative europee.





Per disattivare o riattivare la modalità "risparmio energetico", procedere come segue:

1. Premere il selettore (B2) in corrispondenza del simbolo  (B5) per entrare nel menù;
2. Scorrere le voci del menù premendo il selettore corrispondente a "NEXT>" fino a visualizzare "RISPARMIO ENERGETICO";
3. Premere il selettore in corrispondenza di "RISPARMIO ENERGETICO" per disattivare () o attivare () la funzione.
4. Premere il selettore corrispondente a  per tornare all'homepage.

Sul display accanto, compare il relativo simbolo per indicare che la funzione è stata attivata.

6.7 Temperatura caffè

Se si desidera modificare la temperatura dell'acqua con cui viene erogato il caffè, procedere come segue:



1. Premere il selettore (B2) in corrispondenza del simbolo  (B5) per entrare nel menù;
2. Scorrere le voci del menù premendo il selettore corrispondente a "NEXT>" fino a visualizzare  TEMPERATURA CAFFÈ";
3. Premere il selettore in corrispondenza di  TEMPERATURA CAFFÈ": sul display (B1) compaiono i valori selezionabili (il valore corrente è sottolineato);
4. Premere il selettore in corrispondenza del valore che si desidera impostare (BASSA, MEDIA, ALTA, MASSIMA);
5. Premere 2 volte il selettore corrispondente a  per tornare all'homepage.

6.8 Durezza acqua

Per le istruzioni relative all'impostazione della durezza dell'acqua, fare riferimento al capitolo "14. Programmazione della durezza dell'acqua".

6.9 Seleziona lingua





Se si desidera modificare la lingua del display (B1), procedere come segue:

1. Premere il selettore (B2) in corrispondenza del simbolo  (B5) per entrare nel menù;
2. Scorrere le voci del menù premendo il selettore corrispondente a "NEXT>" fino a visualizzare "IMPOSTA LINGUA 
3. Premere il selettore in corrispondenza di "IMPOSTA LINGUA 

4. Premere il selettore in corrispondenza della lingua che si desidera selezionare (premere il selettore corrispondente a "NEXT>" per visualizzare tutte le lingue disponibili);
5. Premere 2 volte il selettore corrispondente a  per tornare all'homepage.







6.10 Avviso acustico

Con questa funzione si attiva o disattiva l'avviso acustico che la macchina emette ad ogni pressione delle icone e ad ogni inserimento/rimozione degli accessori. Per disattivare o riattivare l'avviso acustico, procedere come segue:

1. Premere il selettore (B2) in corrispondenza del simbolo  (B5) per entrare nel menù;
2. Scorrere le voci del menù premendo il selettore corrispondente a "NEXT>" fino a visualizzare "AVVISO ACUSTICO";
3. Premere il selettore in corrispondenza di "AVVISO ACUSTICO" per disattivare () o attivare () la funzione;
4. Premere il selettore corrispondente a  per tornare all'homepage.

6.11 Bluetooth

Con questa funzione si attiva o disattiva il PIN di protezione per collegarsi da un dispositivo all'apparecchio.

1. Premere il selettore (B2) in corrispondenza del simbolo  (B5) per entrare nel menù;
2. Scorrere le voci del menù premendo il selettore corrispondente a "NEXT>" fino a visualizzare  BLUETOOTH";
3. Premere il selettore in corrispondenza di  BLUETOOTH": sul display (B1) compare il numero di serie identificativo della macchina (19 cifre) ed un numero a 4 cifre (PIN);
4. Premere il selettore per disattivare () o attivare () la richiesta del pin quando ci si collega tramite App;
5. Premere 2 volte il selettore corrispondente a  per tornare all'homepage.

Il PIN pre-impostato nella macchina è "0000": si consiglia di personalizzare il PIN direttamente dalla APP.



Nota Bene!

Il numero di serie dell'apparecchio, visibile all'interno della funzione "Bluetooth", vi permette di identificare con certezza la macchina nel momento in cui si crea l'associazione con la APP.

6.12 Valori di fabbrica

Con questa funzione si ripristinano tutti i settaggi del menù e tutte le programmazioni delle quantità ritornando ai valori di fabbrica (tranne la lingua, che rimane quella già impostata).



Per ripristinare i valori di fabbrica, procedere come segue:

1. Premere il selettore (B2) in corrispondenza del simbolo  (B5) per entrare nel menù;
2. Scorrere le voci del menù premendo il selettore corrispondente a "NEXT>" fino a visualizzare  VALORI FABBRICA";

3. Premere il selettore corrispondente a  VALORI FABBRICA: il display (B1) visualizza "REIMPOSTARE VALORI FABBRICA?": premere il selettore corrispondente a "OK/✓" per confermare (o premere il selettore corrispondente a "↵ESC" per annullare l'operazione);
4. "VALORI FABBRICA IMPOSTATI": premere il selettore corrispondente a "OK/✓" per confermare;
5. Premere il selettore corrispondente a "↵ESC" per tornare all'homepage.



6.13 Statistiche

Con questa funzione si visualizzano i dati statistici della macchina. Per visualizzarli, procedere come segue:

1. Premere il selettore (B2) in corrispondenza del simbolo  (B5) per entrare nel menù;
2. Scorrere le voci del menù premendo il selettore corrispondente a "NEXT>" fino a visualizzare  STATISTICHE";
3. Premere il selettore in corrispondenza di  STATISTICHE" e verificare tutti i dati statistici scorrendo le voci con il selettore corrispondente a "NEXT>";
4. Premere 2 volte "↵ESC": l'apparecchio torna alla homepage.

6.14 Personalizza profilo



Per personalizzare l'icona del profilo, procede come segue:





1. Premere il selettore (B2) in corrispondenza del simbolo  (B5) per entrare nel menù;
2. Scorrere premendo il selettore corrispondente a "NEXT>" fino a visualizzare  PERSONALIZZA PROFILO";
3. Premere il selettore in corrispondenza di  PERSONALIZZA PROFILO";
4. Premere il selettore corrispondente all'icona che si desidera selezionare (premere il selettore corrisponde a "NEXT>" per visualizzare tutte le icone disponibili);
5. Premere 2 volte il selettore corrispondente a "↵ESC" per tornare alla homepage.

7. PREPARAZIONE DEL CAFFÈ

7.1 Selezione dell'aroma del caffè

Selezionare dalla homepage l'aroma desiderato premendo il selettore (B2) in corrispondenza di "AROMA" (B10):

	(vedi "7.4 Preparazione del caffè utilizzando il caffè pre-macinato")
	X-LEGGERO
	LEGGERO





	MEDIO
	FORTE
	X-FORTE
	Personale (se programmato) / Standard

Dopo l'erogazione, l'impostazione dell'aroma torna al valore



7.2 Selezione della quantità di caffè

Selezionare dalla homepage la quantità di caffè in tazza desiderata premendo il selettore (B2) in corrispondenza di "QUANTITA'" (B11):

	QUANTITA' SMALL
	QUANTITA' MEDIUM
	QUANTITA' LARGE
	QUANTITA' X-LARGE
	Personale (se programmata) / Standard

Dopo l'erogazione, l'impostazione della quantità torna al valore



7.3 Preparazione del caffè utilizzando il caffè in chicchi

Attenzione!

Non utilizzare chicchi di caffè verdi, caramellati o canditi perché possono incollarsi sul macinacaffè e renderlo inutilizzabile.

1. Introdurre il caffè in chicchi nell'apposito contenitore (A3) (fig. 11);
2. Posizionare una tazza sotto l'erogatore caffè (A8);
3. Abbassare l'erogatore in modo da avvicinarlo il più possibile alla tazza (fig. 12): si ottiene così una crema migliore;
4. Selezionare il caffè desiderato:

A selezione diretta:

- ESPRESSO (B7)
- COFFEE (B8)
- LONG (B9)





Selezionabile dal menù "selezione bevande" (B3):

- DOPPIO+
- 2X ESPRESSO

5. La preparazione inizia e sul display (B1) compare l'immagine della bevanda selezionata e una barra di

progressione che si riempie man mano che la preparazione procede.

Nota Bene:

- È possibile preparare contemporaneamente 2 tazze di ESPRESSO premendo anche il selettore corrispondente a "2X  " durante la preparazione di 1 ESPRESSO (l'immagine rimane visualizzata per alcuni secondi all'inizio della preparazione).
- Mentre la macchina sta facendo il caffè, l'erogazione può essere fermata in qualsiasi momento premendo il selettore (B2) corrispondente a "STOP ".
- Appena terminata l'erogazione, se si vuole aumentare la quantità di caffè nella tazza, è sufficiente premere il selettore (B2) corrispondente a "EXTRA ": una volta raggiunta la quantità desiderata, premere il selettore corrispondente a "STOP ".

Una volta terminata la preparazione, l'apparecchio è pronto per un nuovo utilizzo.

Nota Bene!

- Durante l'uso, sul display appariranno alcuni messaggi (RIEMPIRE SERBATOIO, SVUOTARE CONTENITORE FONDI, ecc.) il cui significato è riportato nel capitolo "17. Messaggi visualizzati sul display".
- Per ottenere un caffè più caldo, fare riferimento al paragrafo "7.6 Consigli per un caffè più caldo".
- Se il caffè fuoriesce a gocce oppure poco corposo con poca crema oppure troppo freddo, leggere i consigli riportati nel paragrafo "7.5 Regolazione del macinacaffè" e nel capitolo "18. Risoluzione dei problemi".
- La preparazione di ciascun caffè è personalizzabile (vedi capitoli "10. Personalizzare le bevande" e "11. Memorizzare il proprio profilo").
- Se la modalità "Risparmio Energetico" è attivata, l'erogazione del primo caffè potrebbe richiedere alcuni secondi di attesa.

7.4 Preparazione del caffè utilizzando il caffè pre-macinato

Attenzione!

- Non introdurre mai il caffè pre-macinato a macchina spenta, per evitare che si disperda all'interno della macchina, sporcandola. In questo caso la macchina potrebbe danneggiarsi.
 - Non inserire mai più di 1 misurino raso (C2), altrimenti l'interno della macchina potrebbe sporcarsi oppure l'imbuto (A4) potrebbe otturarsi.
 - Se si utilizza il caffè pre-macinato, si può preparare solo una tazza di caffè alla volta.
1. Premere il selettore (B2) in corrispondenza di "AROMA" (B10) finché il display (B1) visualizza "" (macinato).



2. Aprire il coperchio dell'imbuto caffè pre-macinato (A2).
3. Assicurarsi che l'imbuto (A4) non sia otturato, quindi inserire un misurino raso di caffè pre-macinato (fig. 13).
4. Posizionare una tazza sotto i beccucci dell'erogatore caffè (A8) (fig. 12).
5. Selezionare il caffè desiderato:

A selezione diretta:

- ESPRESSO (B7)
- COFFEE (B8)
- LONG (B9)

6. La preparazione inizia e sul display compare l'immagine della bevanda selezionata e una barra di progressione che si riempie man mano che la preparazione procede.

Nota Bene:

- Mentre la macchina sta facendo il caffè, l'erogazione può essere fermata in qualsiasi momento premendo il selettore (B2) corrispondente a "STOP ".
- Appena terminata l'erogazione, se si vuole aumentare la quantità di caffè nella tazza, è sufficiente premere il selettore (B2) corrispondente a "EXTRA ": una volta raggiunta la quantità desiderata, premere il selettore corrispondente a "STOP ".

Una volta terminata la preparazione, l'apparecchio è pronto per un nuovo utilizzo.

Attenzione! Preparando il caffè LONG:

A metà della preparazione, compare il messaggio "INTRODURRE MACINATO, MAX UN MISURINO". Inserire quindi un misurino raso di caffè pre-macinato e premere il selettore (B2) corrispondente a "OK ".

Nota Bene!

- Durante l'uso, sul display appariranno alcuni messaggi (RIEMPIRE SERBATOIO, SVUOTARE CONTENITORE FONDI, ecc.) il cui significato è riportato nel capitolo "17. Messaggi visualizzati sul display".
- Per ottenere un caffè più caldo, fare riferimento al paragrafo "7.6 Consigli per un caffè più caldo".
- Se la modalità "Risparmio Energetico" è attivata, l'erogazione del primo caffè potrebbe richiedere alcuni secondi di attesa.

7.5 Regolazione del macinacaffè

Il macinacaffè non deve essere regolato, almeno inizialmente, perché è già stato preimpostato in fabbrica in modo da ottenere una corretta erogazione del caffè.

Tuttavia se dopo aver fatto i primi caffè, l'erogazione dovesse risultare poco corposa e con poca crema o troppo lenta (a gocce), è necessario effettuare una correzione con la manopola di regolazione del grado di macinatura (A5 - fig. 10).

Nota Bene!

La manopola di regolazione deve essere ruotata solo mentre il macinacaffè è in funzione nella fase iniziale di preparazione delle bevande caffè.



Se il caffè esce troppo lentamente o non esce affatto, girare in senso orario di uno scatto verso il numero 7.

Per ottenere, invece, un'erogazione del caffè più corposa e migliorare l'aspetto della crema, girare in senso antiorario di

uno scatto verso il numero 1 (non più di uno scatto alla volta, altrimenti il caffè poi può uscire a gocce).

L'effetto di questa correzione si avverte solo dopo l'erogazione di almeno 2 caffè successivi. Se dopo questa regolazione non si è ottenuto il risultato desiderato, è necessario ripetere la correzione ruotando la manopola di un altro scatto.

7.6 Consigli per un caffè più caldo

Per ottenere un caffè più caldo, si consiglia di:

- effettuare un risciacquo, selezionando la funzione "Risciacquo" nel menù impostazioni (paragrafo "6.1 Risciacquo" (B6));
- scaldare con dell'acqua calda le tazze (utilizzare la funzione acqua calda, vedi capitolo "9. Erogazione acqua calda");
- aumentare la temperatura caffè nel menù impostazioni (B5) (paragrafo "6.7 Temperatura caffè" (B7)).

8. PREPARAZIONE DI BEVANDE CALDE CON LATTE

Nota Bene!

- Per evitare di ottenere un latte poco schiumato, oppure con bolle grosse, pulire sempre il coperchio del contenitore latte (D2) e l'ugello acqua calda (A9) come descritto nei paragrafi "8.4 Pulizia del contenitore latte dopo ogni uso", "12.10 Pulizia del contenitore latte" e "12.11 Pulizia dell'ugello acqua calda/vapore".

8.1 Riempire e agganciare il contenitore latte

1. Togliere il coperchio (D2) (fig. 14);
2. Riempire il contenitore latte (D3) con una quantità sufficiente di latte, non superando il livello MAX impresso sul contenitore (fig. 15). Tenere presente che ogni tacca impressa sul fianco del contenitore corrisponde a circa 100 ml di latte;

Nota Bene!

- Per ottenere una schiuma più densa e omogenea, è necessario utilizzare latte scremato o parzialmente scremato ed a temperatura di frigorifero (circa 5° C).
- Se la modalità "Risparmio energetico" è attivata, l'erogazione della bevanda potrebbe richiedere alcuni secondi di attesa.

3. Assicurarsi che il tubo di pescaggio del latte (D4) sia ben inserito nell'apposita sede prevista sul fondo del coperchio del contenitore latte (fig. 16);
4. Riposizionare il coperchio sul contenitore latte;
5. Se presente, estrarre l'erogatore acqua calda/vapore (C6) (fig. 17);
6. Agganciare spingendo a fondo il contenitore latte (D) all'ugello (A9) (fig. 18): la macchina emette un segnale acustico (se la funzione avviso acustico è attiva);
7. Posizionare una tazza sufficientemente grande sotto i beccucci dell'erogatore caffè (A8) e sotto il tubo erogazione latte schiumato (D5); regolare la lunghezza del tubo erogazione latte, per avvicinarlo alla tazza, semplicemente tirandolo verso il basso (fig. 19).
8. Seguire le indicazioni riportate di seguito per ogni specifica funzione.

8.2 Regolare la quantità di schiuma

Ruotando la manopola regolazione schiuma (D1), si seleziona la quantità di schiuma del latte che verrà erogata durante la preparazione delle bevande latte.

Posizione manopola	Descrizione	Consigliato per...
	NO SCHIUMA	LATTE CALDO (non schiumato) /CAFFELATTE
	MINIMA SCHIUMA	LATTE MACCHIATO/ FLAT WHITE
	MASSIMA SCHIUMA	CAPPUCCINO/ CAPPUCCINO+ / CAPPUCCINO MIX / ESPRESSO MACCHIATO / LATTE CALDO (schiumato)

8.3 Preparazione automatica di bevande a base di latte

1. Riempire ed agganciare il contenitore latte (D) come illustrato precedentemente.
2. Selezionare la bevanda desiderata:

A selezione diretta:

- CAPPUCCINO (B10)
- LATTE MACCHIATO (B11)
- MILK (latte caldo) (B12)



Selezionabile dal menù "selezione bevande" (B3):

- CAPPUCCINO+ • FLAT WHITE
- CAPPUCCINO MIX • ESPRESSO MACCHIATO
- CAFFELATTE

3. Sul display (B1) la macchina consiglia di ruotare la manopola regolazione schiuma (D1) in base alla schiuma che la ricetta originale prevede: ruotare quindi la manopola posta sul coperchio del contenitore latte (D2).

4. Dopo qualche secondo, l'apparecchio inizia automaticamente la preparazione e sul display compare l'immagine della bevanda selezionata ed una barra di progressione che si riempie man mano che la preparazione procede.

Nota Bene: indicazioni generali per tutte le preparazioni a base di latte

- “ ESC”: premere se si desidera interrompere compeltamente la preparazione e ritornare alla homepage.
- “STOP  ”: premere per interrompere l'erogazione del latte o del caffè e passare alla successiva erogazione (se prevista) per completare la bevanda.
- Appena terminata l'erogazione, se si vuole aumentare la quantità di caffè nella tazza, premere “EXTRA  ”.
- La preparazione di ciascuna bevanda latte è personalizzabile (vedi capitoli “10. Personalizzare le bevande ” e “11. Memorizzare il proprio profilo”).
- Non lasciare a lungo il contenitore latte fuori dal frigorifero: più sale la temperatura del latte (5°C ideale), più peggiora la qualità della schiuma.



Una volta terminata la preparazione, l'apparecchio è pronto per un nuovo utilizzo.

8.4 Pulizia del contenitore latte dopo ogni uso



Dopo ogni uso delle funzioni latte viene visualizzata la richiesta “RUOTARE MANOPOLA IN POSIZIONE CLEAN” ed è necessario procedere alla pulizia del coperchio montalatte:

1. Lasciare inserito il contenitore latte (D) nella macchina (non è necessario svuotare il contenitore latte);
2. Posizionare una tazza o un altro recipiente sotto il tubo erogazione latte schiumato (fig. 21);
3. Ruotare la manopola regolazione schiuma (D1) su “CLEAN” (fig. 20): il display (B1) visualizza “PULIZIA IN CORSO RECIPIENTE SOTTO EROGATORE” assieme ad una barra che si riempie man mano che la pulizia si completa. La pulizia si interrompe automaticamente;
4. Riportare la manopola regolazione su una delle selezioni della schiuma;
5. Togliere il contenitore latte e pulire sempre l'ugello vapore (A9) con una spugna (fig. 22).

Nota Bene!

- Se si devono preparare più tazze di bevande a base di latte, procedere con la pulizia del contenitore latte dopo l'ultima preparazione. Per procedere con le preparazioni successive, quando compare il messaggio per la funzione CLEAN, premere il selettore corrispondente ad “ ESC”.
- Se la pulizia non viene effettuata, sul display compare il simbolo  a ricordare che è necessario procedere con la pulizia del contenitore latte.
- Il contenitore con il latte può essere conservato in frigo.
- In alcuni casi, per effettuare la pulizia, è necessario attendere il riscaldamento della macchina.

9. EROGAZIONE ACQUA CALDA





1. Controllare che l'erogatore acqua calda (C6) sia agganciato correttamente all'ugello acqua calda (A9);
2. Posizionare un contenitore sotto l'erogatore (più vicino possibile per evitare spruzzi);
3. Premere il selettore (B2) in corrispondenza del simbolo “ ” (B3) per entrare nel menù;
4. Premere il selettore in corrispondenza del simbolo “NEXT>” fino a visualizzare “ACQUA CALDA”;
5. Premere il selettore in corrispondenza di “ACQUA CALDA”. Sul display (B1) compare la relativa immagine e una barra di progressione che si riempie man mano che la preparazione procede;
6. La macchina eroga acqua calda e poi interrompe automaticamente l'erogazione. Per interrompere manualmente l'erogazione di acqua calda premere il selettore corrispondente a “STOP  ”.

Nota Bene!

- Se la modalità “Risparmio energetico” è attivata, l'erogazione di acqua calda potrebbe richiedere alcuni secondi di attesa.
- La preparazione di acqua calda è personalizzabile (vedi capitoli “10. Personalizzare le bevande ” e “11. Memorizzare il proprio profilo”).

10. PERSONALIZZARE LE BEVANDE

Aroma (per le bevande per cui è previsto) e lunghezza delle bevande possono essere personalizzate.

1. Assicurarsi che sia attivo il profilo (B4) per il quale si desidera personalizzare la bevanda; è infatti possibile selezionare le bevande “MY” per ognuno dei 3 profili;
2. Dalla homepage, premere il selettore (B2) corrispondente a “ ” (B6);
3. Selezionare la bevanda che si desidera personalizzare (sia bevande a selezione diretta o all'interno del menu bevande-B3) per accedere alle schermate di personalizzazione: i relativi accessori devono essere inseriti;
4. (Solo bevande a base di caffè) “SCEGLIERE AROMA CAFFÈ”: Selezionare l'aroma desiderato premendo le frecce di selezione corrispondenti a “-” o “+” e premere il selettore corrispondente a “OK  ”;
5. “QUANTITA' CAFFÈ (O ACQUA), STOP PER SALVARE”: La preparazione inizia e l'apparecchio propone la schermata di personalizzazione della lunghezza illustrata da una barra verticale. La stella accanto la barra rappresenta la lunghezza attualmente impostata.
6. Quando la lunghezza raggiunge la quantità minima programmabile, sul display (B1) compare “STOP  ”.
7. Premere il selettore corrisponde a “STOP  ” quando in tazza si raggiunge la quantità desiderata.

8. "VUOI SALVARE I NUOVI VALORI?": Premere il selettore corrispondente a "OK✓" per salvare (oppure il selettore corrispondente a  ESC per annullare).

L'apparecchio conferma se i valori sono stati salvati o no (a seconda della selezione precedente): premere il selettore corrispondente a "OK✓".

L'apparecchio ritorna alla homepage.

Nota Bene!

- **Bevande a base di latte:** si memorizza l'aroma del caffè e successivamente si memorizzano singolarmente le quantità di latte e di caffè;
- **Acqua calda:** l'apparecchio eroga acqua calda: premere il selettore (B2) corrispondente a "STOP X" per memorizzare la quantità desiderata.
- È possibile personalizzare le bevande anche collegandosi con la DeLonghi Coffee Link App.
- È possibile uscire dalla programmazione premendo  "ESC": i valori non saranno salvati.

Tabella quantità bevande		
Bevanda	Quantità standard	Quantità programmabile
ESPRESSO	40 ml	20-80 ml
LONG	160 ml	115-250 ml
COFFEE	180 ml	100-240 ml
DOPPIO+	120 ml	80-180 ml
ACQUA CALDA	250 ml	20-420 ml

11. MEMORIZZARE IL PROPRIO PROFILO



Con quest'apparecchio è possibile memorizzare 3 profili diversi, ognuno dei quali è associato ad un'icona diversa.

In ogni profilo vengono mantenute in memoria le personalizzazioni di AROMA e LUNGHEZZA delle bevande "MY" (vedi capitolo

"10. Personalizzare le bevande ) e l'ordine in cui vengono visualizzate tutte le bevande è in base alla frequenza di selezione.

Per selezionare o entrare in un profilo, premere sul profilo attualmente in uso (B4): premere il selettore (B2) in corrispondenza del simbolo "NEXT>" fino a visualizzare il profilo desiderato e premerlo.

Nota Bene!

- Profilo  "OSP" (OSPITE): selezionando questo profilo, è possibile erogare le bevande con le impostazioni di fabbrica. La funzione  non è attiva.
- È possibile rinominare il proprio profilo collegandosi con la DeLonghi Coffee Link App (saranno visualizzati solo i primi 3 caratteri).

- Per personalizzare l'icona del profilo, fare riferimento al paragrafo "6.14 Personalizza profilo".

12. PULIZIA

12.1 Pulizia della macchina

Le seguenti parti della macchina devono essere pulite periodicamente:

- il circuito interno della macchina;
- il contenitore dei fondi di caffè (A10);
- la vaschetta raccogli gocce (A14), la vaschetta raccogli condensa (A22) e la griglia vaschetta (A13);
- il serbatoio dell'acqua (A16);
- i beccucci dell'erogatore caffè (A8);
- l'imbuto per l'introduzione del caffè pre-macinato (A4);
- l'infusore (A19), accessibile dopo aver aperto lo sportello di servizio (A18);
- il contenitore del latte (D);
- l'ugello acqua calda (A9);
- il pannello di controllo (B).

Attenzione!

- Per la pulizia della macchina non usare solventi, detergenti abrasivi o alcool. Con le superautomatiche De'Longhi non è necessario utilizzare additivi chimici per la pulizia della macchina.
- Nessun componente dell'apparecchio può essere lavato in lavastoviglie ad eccezione della griglia vaschetta (A13) e del contenitore latte (D).
- Non utilizzare oggetti metallici per togliere le incrostazioni o i depositi di caffè, perché potrebbe graffiare le superfici in metallo o in plastica.

12.2 Pulizia del circuito interno della macchina

Per periodi d'inutilizzo superiori ai 3/4 giorni è consigliato vivamente, prima di utilizzarla, di accenderla ed erogare:

- 2/3 risciacqui selezionando la funzione "Risciacquo" (paragrafo "6.1 Risciacquo ");
- dell'acqua calda, per qualche secondo (capitolo "9. Erogazione acqua calda").

Nota Bene!

È normale che, dopo aver eseguito tale pulizia, ci sia dell'acqua nel contenitore dei fondi di caffè (A10).

12.3 Pulizia del contenitore dei fondi di caffè

Quando sul display (B1) compare "SVUOTARE CONTENITORE FONDI", è necessario svuotarlo e pulirlo. Finché non si pulisce il contenitore dei fondi (A10) la macchina non può fare il caffè. L'apparecchio segnala la necessità di svuotare il contenitore anche se non è pieno, qualora siano trascorse 72 ore dalla prima preparazione eseguita (perché il conteggio delle 72 ore sia eseguito correttamente, la macchina non deve essere mai spenta con l'interruttore generale - A21).

Attenzione! Pericolo di scottature

Se si fanno diversi cappuccini di seguito, il poggiategge in metallo (A11) diventa caldo. Attendere che si raffreddi prima di toccarlo e afferrarlo solo dalla parte anteriore.

Per eseguire la pulizia (a macchina accesa):

- Estrarre la vaschetta raccogliogocce (A14) (fig. 23), svuotarla e pulirla.
- Svuotare e pulire accuratamente il contenitore dei fondi (A10) avendo cura di rimuovere tutti i residui che possono essere depositati sul fondo: il pennello in dotazione (C5) è dotato di spatola adatta a quest'operazione.
- Controllare la vaschetta raccoglicondensa (A22) (di colore rosso) e, se è piena, svuotarla.

Attenzione!

Quando si estrae la vaschetta raccogliogocce è obbligatorio svuotare sempre il contenitore fondi caffè anche se è riempito poco. Se questa operazione non è effettuata può succedere che, quando si fanno i caffè successivi, il contenitore fondi si riempia più del previsto e che la macchina si intasi.

12.4 Pulizia della vaschetta raccogliogocce e raccoglicondensa

Attenzione!

La vaschetta raccogliogocce (A14) è provvista di un indicatore galleggiante (A12) (di colore rosso) del livello dell'acqua contenuta (fig. 24). Prima che questo indicatore cominci a sporgere dal vassoio poggiategge (A11), è necessario svuotare la vaschetta e pulirla, altrimenti l'acqua può traboccare dal bordo e danneggiare la macchina, il piano di appoggio o la zona circostante. Per rimuovere la vaschetta raccogliogocce, procedere come segue:

1. Estrarre la vaschetta raccogliogocce ed il contenitore dei fondi di caffè (A10) (fig. 23);
2. Rimuovere il vassoio poggiategge (A11), la griglia vaschetta (A13), quindi svuotare la vaschetta raccogliogocce ed il contenitore dei fondi e lavare tutti i componenti.
3. Controllare la vaschetta raccoglicondensa di colore rosso (A22) e, se è piena, svuotarla;
4. Reinserrire la vaschetta raccogliogocce completa di griglia e di contenitore dei fondi di caffè.

12.5 Pulizia dell'interno della macchina

Pericolo di scosse elettriche!

Prima di eseguire le operazioni di pulizia delle parti interne, la macchina deve essere spenta (vedi "5. Spegnimento dell'apparecchio") e scollegata dalla rete elettrica. Non immergere mai la macchina nell'acqua.

1. Controllare periodicamente (circa una volta al mese) che l'interno della macchina (accessibile una volta estratta la vaschetta raccogliogocce - A14) non sia sporco. Se necessa-

rio, rimuovere i depositi di caffè con il pennello in dotazione (C5) e una spugna.

2. Aspirare tutti i residui con un aspirapolvere (fig. 25).

12.6 Pulizia del serbatoio acqua

1. Pulire periodicamente (circa una volta al mese) e ad ogni sostituzione del filtro addolcitore (C4) (se previsto) il serbatoio acqua (A16) con un panno umido e un po' di detersivo delicato: risciacquare accuratamente prima di riempire e reinserrire il serbatoio;
2. Rimuovere il filtro (se presente) e risciacquarlo con acqua corrente;
3. Reinserrire il filtro (se previsto), riempire il serbatoio con acqua fresca e reinserrire il serbatoio;
4. (Solo modelli con filtro addolcitore) Erogare circa 100ml di acqua calda per riattivare il filtro.

12.7 Pulizia dei beccucci erogatore caffè

1. Pulire periodicamente i beccucci erogatore caffè (A8) servendosi di una spugna o di un panno (fig. 26A);
2. Controllare che i fori dell'erogatore caffè non siano otturati. Se necessario rimuovere i depositi di caffè con uno stuzzicadenti (fig. 26B).

12.8 Pulizia dell'imbuto per l'introduzione del caffè macinato

Controllare periodicamente (circa una volta al mese) che l'imbuto per l'introduzione del caffè pre-macinato (A4) non sia otturato. Se necessario, rimuovere i depositi di caffè con il pennello (C5) in dotazione.

12.9 Pulizia dell'infusore

L'infusore (A19) dev'essere pulito almeno una volta al mese.

Attenzione!

L'infusore non può essere estratto quando la macchina è accesa.

1. Assicurarsi che la macchina abbia eseguito correttamente lo spegnimento (vedi capitolo "5. Spegnimento dell'apparecchio");
2. Estrarre il serbatoio acqua (A16) (fig. 3);
3. Aprire lo sportello infusore (A18) (fig. 27) posizionato sul fianco destro;
4. Premere verso l'interno i due tasti di sgancio colorati e contemporaneamente estrarre l'infusore verso l'esterno (fig. 28);
5. Immergere per circa 5 minuti l'infusore in acqua e poi risciacquarlo sotto il rubinetto;

Attenzione!

SCIACQUARE SOLO CON ACQUA

NO DETERSIVI - NO LAVASTOVIGLIE

Pulire l'infusore senza usare detersivi perché potrebbero danneggiarlo.

- Utilizzando il pennello (C5), pulire eventuali residui di caffè sulla sede dell'infusore, visibili dallo sportello infusore;
- Dopo la pulizia, reinserire l'infusore infilandolo nel supporto (fig. 29); quindi premere sulla scritta PUSH fino a sentire il clic di aggancio;

Nota Bene!

Se l'infusore è difficile da inserire, è necessario (prima dell'inserimento) portarlo alla giusta dimensione premendo le due leve come indicato in fig. 30.

- Una volta inserito, assicurarsi che i due tasti colorati siano scattati verso l'esterno (fig. 31);
- Chiudere lo sportello infusore;
- Reinserire il serbatoio acqua.

12.10 Pulizia del contenitore latte

Per mantenere efficiente il montalatte, pulire il contenitore latte (D) come descritto di seguito, ogni due giorni:

- Estrarre il coperchio (D2);
- Sfilare il tubo erogazione latte (D5) e il tubo di pescaggio (D4) (fig. 33);
- Ruotare in senso anti-orario la manopola regolazione schiuma (D1) fino alla posizione "INSERT" (fig. 33) e sfilarla verso l'alto;

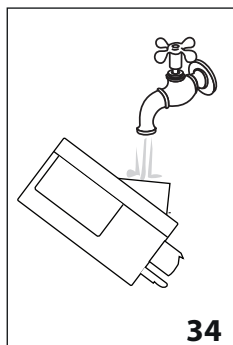
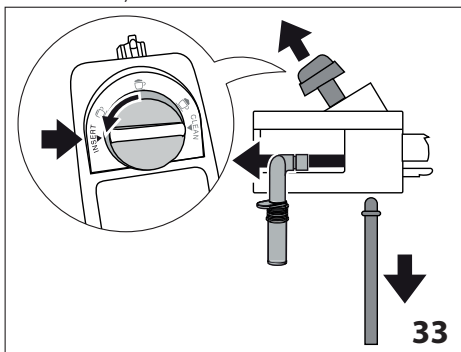

- Lavare accuratamente tutti i componenti con acqua calda e detersivo delicato. **È possibile lavare in lavastoviglie tutti i componenti, posizionandoli però sul cestello superiore della lavastoviglie.**

Prestare particolare attenzione che sull'incavo e sul canalino situato sotto la manopola (fig. 32) non rimangano residui di latte: eventualmente

raschiare il canalino con uno stuzzicadenti;

- Sciquare l'interno della sede della manopola regolazione schiuma con acqua corrente (fig. 34);
- Verificare anche che il tubo pescaggio e il tubo erogazione non siano otturati da residui di latte;
- Rimontare la manopola inserendola in corrispondenza della scritta "INSERT", il tubo erogazione e il tubo pescaggio latte;
- Riposizionare il coperchio sul contenitore latte (D3).

12.11 Pulizia dell'ugello acqua calda/vapore

Pulire l'ugello (A9) dopo ogni preparazione del latte, con una spugna, rimuovendo i residui di latte depositati sulle guarnizioni (fig. 22).

13. DECALCIFICAZIONE

Attenzione!

- Prima dell'uso, leggere le istruzioni e l'etichettatura del decalcificante, riportate sulla confezione del decalcificante stesso.
- Si raccomanda di utilizzare esclusivamente decalcificante De'Longhi. L'utilizzo di decalcificanti non idonei, come pure la decalcificazione non regolarmente eseguita, può comportare l'insorgenza di difetti non coperti dalla garanzia del produttore.

Decalcificare la macchina quando sul display (B1) appare "NECESSARIA DECALCIFICA - OK PER INIZIARE (~45min) ": se si desidera procedere subito con la decalcificazione, premere il selettore corrispondente (B2) "OK✓" e seguire le operazioni dal punto 3.

Per rimandare la decalcificazione ad un altro momento, premere il selettore corrispondente (B2) "ESC": sul display il simbolo  ricorda che l'apparecchio ha bisogno di essere decalcificato. (Il messaggio verrà riproposto ad ogni accensione).

Per accedere al menù decalcificazione:

1. Premere il selettore (B2) in corrispondenza del simbolo  (B5) per entrare nel menù;

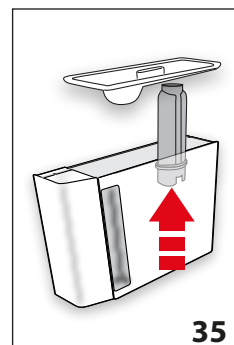

2. Premere il selettore in corrispondenza di "DECALCIFICA " e seguire le indicazioni sul display;
3. "RIMUOVERE FILTRO ACQUA" (fig. 35); estrarre il serbatoio acqua (A16), rimuovere il filtro acqua (C4) (se presente), svuotare il serbatoio acqua. Premere il selettore corrispondente a "NEXT>";

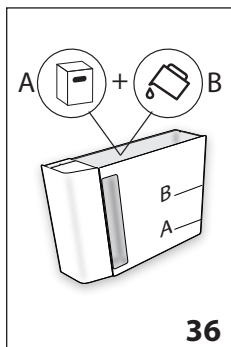

4. "DECALCIFICANTE (LIVELLO A) E ACQUA (LIVELLO B)" (fig. 36); Versare nel serbatoio acqua il decalcificante fino al livello A (corrispondente a una confezione da 100ml) impresso sul lato interno del serbatoio; quindi aggiungere acqua (un litro) fino a raggiungere il livello B; reinserire il serbatoio acqua. Premere il selettore corrispondente a "NEXT>";

5. "SVUOTARE VASCHETTA RACCOGLIGOCCE" (fig. 37):

6. Rimuovere, svuotare e reinserire la vaschetta raccogli gocce (A14) ed il contenitore fondi (A10). Premere il selettore corrispondente a "NEXT>";

7. "POSIZIONARE CONTENITORE 2L OK PER INIZIARE":

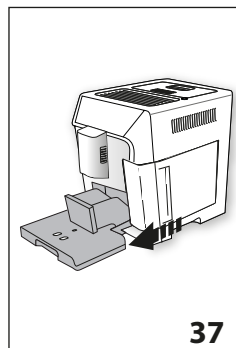

37

Posizionare sotto l'erogatore acqua calda (C6) e sotto l'erogatore caffè (A8) un contenitore vuoto con capacità minima pari a 2 litri (fig. 8);

Attenzione! Pericolo di scottature

Dall'erogatore acqua calda e dall'erogatore caffè fuoriesce acqua calda contenente acidi. Prestare pertanto attenzione a non venire in contatto con tale soluzione.

7. Premere il selettore corrispondente a "OK ✓" per confermare l'inserimento della soluzione decalcificante. Il display visualizza "DECALCIFICA IN CORSO, ATTENDERE PREGO": il programma di decalcificazione si avvia e la soluzione decalcificante esce sia dall'erogatore acqua calda/vapore che dall'erogatore caffè eseguendo automaticamente tutta una serie di risciacqui ad intervalli per rimuovere i residui di calcare dall'interno della macchina;

Dopo circa 25 minuti, l'apparecchio interrompe la decalcificazione;

8. "SCIACQUARE E RIEMPIRE CON ACQUA FINO AL LIVELLO MAX" (fig. 5): l'apparecchio adesso è pronto per un processo di risciacquo con acqua fresca. Svuotare il contenitore utilizzato per raccogliere la soluzione decalcificante ed estrarre il serbatoio acqua, svuotarlo, sciacquarlo con acqua corrente, riempirlo fino al livello MAX con acqua fresca ed inserirlo in macchina;

9. "POSIZIONARE CONTENITORE 2L OK PER INIZIARE RISCIAQUO": Riposizionare vuoto il contenitore usato per raccogliere la soluzione decalcificante sotto l'erogatore caffè e l'erogatore acqua calda (fig. 8) e premere il selettore corrispondente a "OK ✓";

10. L'acqua calda esce prima dall'erogatore caffè e successivamente dall'erogatore acqua calda e il display visualizza "RISCIAQUO IN CORSO";

11. Quando l'acqua nel serbatoio termina, svuotare il contenitore usato per raccogliere l'acqua di risciacquo;

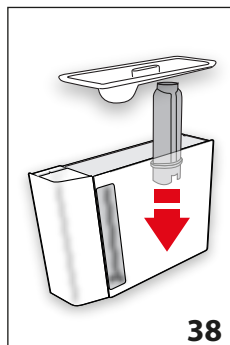

38

12. (Se il filtro era installato) "INSERIRE IL FILTRO NELLA SUA SEDE" (fig. 38). Premere il selettore corrispondente a "NEXT>" ed estrarre il serbatoio acqua, reinserire, se tolto precedentemente, il filtro addolcitore;

13. "SCIACQUARE E RIEMPIRE CON ACQUA FINO AL LIVELLO MAX" (fig. 5): Riempire il serbatoio fino al livello MAX con acqua fresca;

14. "INSERIRE SERBATOIO ACQUA" (fig. 6): Reinserire il serbatoio acqua;

15. "POSIZIONARE CONTENITORE 2L OK PER INIZIARE RISCIAQUO": Riposizionare vuoto il contenitore usato per raccogliere la soluzione decalcificante sotto l'erogatore acqua calda (fig. 8) e premere il selettore corrispondente a "OK ✓";

16. L'acqua calda esce dall'erogatore acqua calda e il display visualizza "RISCIAQUO IN CORSO, ATTENDERE PREGO";

17. "SVUOTARE VASCHETTA RACCOGLIGOCCE" (fig. 37): Al termine del secondo risciacquo, rimuovere, svuotare e reinserire la vaschetta raccogli gocce (A14) ed il contenitore fondi (A10); premere il selettore corrispondente a "NEXT>";

18. "DECALCIFICA COMPLETATA": premere il selettore corrispondente a "OK ✓";

19. "RIEMPIRE SERBATOIO CON ACQUA FRESCA": svuotare il contenitore usato per raccogliere l'acqua di risciacquo, estrarre e rabboccare i serbatoio acqua con acqua fresca fino al livello MAX e reinserirlo in macchina.

L'operazione di decalcificazione è così ultimata.

Nota Bene!

- Se il ciclo di decalcificazione non dovesse terminare correttamente (es. mancanza erogazione energia elettrica) si consiglia di ripetere il ciclo;

- È normale che, dopo aver eseguito il ciclo di decalcificazione, ci sia dell'acqua nel contenitore dei fondi di caffè (A10).
- L'apparecchio richiede un terzo risciacquo, nel caso in cui il serbatoio acqua non sia stato riempito fino al livello max: questo per garantire non ci sia soluzione decalcificante nei circuiti interni dell'apparecchio. Prima di avviare il risciacquo, ricordarsi di svuotare la vaschetta raccogliogocce;
- L'eventuale richiesta, da parte della macchina, di due cicli di decalcifica molto ravvicinati è da considerarsi normale, come conseguenza del sistema evoluto di controllo implementato nella macchina.

14. PROGRAMMAZIONE DELLA DUREZZA DELL'ACQUA

Il messaggio "NECESSARIA DECALCIFICA - OK PER INIZIARE (~45MIN) !" viene visualizzato dopo un periodo di funzionamento predeterminato che dipende dalla durezza dell'acqua. La macchina è preimpostata in fabbrica sul "LIVELLO 4" di durezza. Volendo è possibile programmare la macchina in base alla reale durezza dell'acqua in utenza nelle varie regioni, rendendo così meno frequente l'operazione di decalcificazione.

14.1 Misurazione della durezza dell'acqua

1. Togliere dalla sua confezione la striscia reattiva in dotazione "TOTAL HARDNESS TEST" (C1) allegata alle istruzioni in lingua inglese.
2. Immergere completamente la striscia in un bicchiere d'acqua per circa un secondo.
3. Estrarre la striscia dall'acqua e scuoterla leggermente. Dopo circa un minuto si formano 1, 2, 3 oppure 4 quadratini di colore rosso, a seconda della durezza dell'acqua ogni quadratino corrisponde a 1 livello.

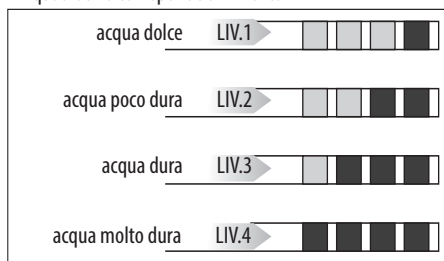

14.2 Impostazione durezza acqua

1. Premere il selettore (B2) in corrispondenza del simbolo "⚙️" (B5) per entrare nel menù;
2. Scorrere le voci del menù premendo il selettore corrispondente a "NEXT>" fino a visualizzare "DUREZZA ACQUA";

3. Premere il selettore in corrispondenza di "DUREZZA ACQUA";
4. "DUREZZA ACQUA, ATTUALE SOTTOLINEATO": Premere il selettore corrispondente al livello desiderato (Livello 1 = acqua dolce; Livello 4 = acqua molto dura);
4. Premere il selettore corrispondente a "ESC" per tornare alla homepage.

A questo punto la macchina è riprogrammata secondo la nuova impostazione della durezza dell'acqua.

15. FILTRO ADDOLCITORE

Alcuni modelli hanno in dotazione il filtro addolcitore (C4): se il vostro modello ne è sprovvisto, vi consigliamo di acquistarlo presso i centri assistenza autorizzati De'Longhi.

Per un utilizzo corretto del filtro, seguire le istruzioni di seguito riportate.

15.1 Installazione del filtro

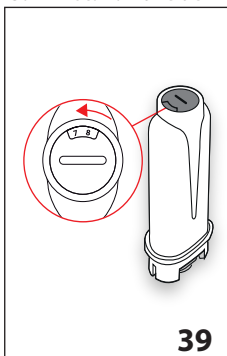

1. Togliere il filtro (C4) dalla confezione;
2. Premere il selettore (B2) in corrispondenza del simbolo "⚙️" (B5) per entrare nel menù;
3. Scorrere le voci del menù premendo il selettore corrispondente a "NEXT>" fino a visualizzare "FILTRO ACQUA";
4. Premere la freccia di selezione in corrispondenza di "FILTRO ACQUA";
5. "RUOTARE IL DATARIO FINO A PROSSIMI 2 MESI" (fig. 39): ruotare il disco del datario affinché siano visualizzati i prossimi 2 mesi di utilizzo. Premere il selettore in corrispondenza di "NEXT>";

Nota Bene

Il filtro ha durata pari a due mesi se l'apparecchio viene utilizzato normalmente, se invece la macchina rimane inutilizzata con il filtro installato, ha durata pari a 3 settimane al massimo.

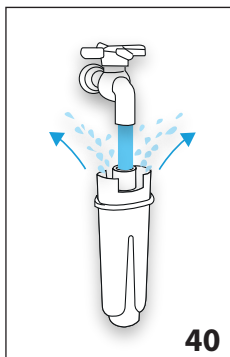

6. "FAR SCORRERE ACQUA FINCHE' FUORIESCE" (fig. 40): Per attivare il filtro, far scorrere dell'acqua di rubinetto nel foro del filtro come indicato in figura fintantoché l'acqua fuoriesce dalle aperture laterali per oltre un minuto. Premere il selettore in corrispondenza di "NEXT>";

7. Estrarre il serbatoio (A16) della macchina e riempirlo di acqua.

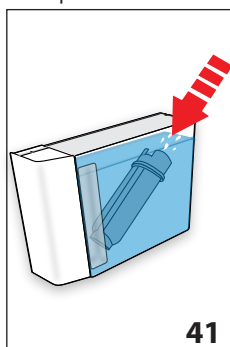

8. "IMMERGERE FILTRO LASCIANDO USCIRE L'ARIA" (fig. 41): Inserire il filtro nel serbatoio acqua e immergerlo completamente per una decina di secondi, inclinandolo e premendolo leggermente per permettere alle bolle d'aria di uscire. Premere il selettore in corrispondenza di "NEXT>";

9. "INSERIRE IL FILTRO NELLA SUA SEDE": Inserire il filtro nella sede apposita (A17-fig. 38) e premerlo a fondo. Premere il selettore in corrispondenza di "NEXT>";
10. "INSERIRE SERBATOIO ACQUA": Richiudere il serbatoio con il coperchio (A15), quindi reinserire il serbatoio nella macchina (fig. 6);
11. "POSIZION. CONTENITORE 0,5L, OK PER ATTIVARE IL FILTRO" (fig. 8): posizionare il contenitore sotto l'erogatore acqua calda (C6) e premere "OK✓": l'erogazione comincia e si interrompe automaticamente.
- Ora il filtro è attivato e si può procedere all'uso della macchina.

15.2 Sostituzione del filtro

Sostituire il filtro (C4) quando sul display (B1) appare "SOSTITUIRE FILTRO ACQUA, PREMERE OK PER INIZIARE" (⚠️): se si desidera procedere subito con la sostituzione, premere il selettore (B2) corrispondente a "OK✓" e seguire le operazioni dal punto 5. Per rimandare la sostituzione ad un altro momento, premere il selettore corrispondente a "↵ESC": sul display il simbolo (🚰) ricorda che è necessario sostituire il filtro. Per la sostituzione, procedere come segue:

1. Estrarre il serbatoio (A16) ed il filtro esaurito;

2. Togliere il nuovo filtro dalla confezione;
3. Premere il selettore (B2) corrispondente al simbolo (⚙️) (B5) per entrare nel menù;
4. Premere il selettore corrispondente a "🚰 FILTRO ACQUA";
5. Premere la freccia di selezione in corrispondenza di "🚰 SOSTITUIRE FILTRO ACQUA";
6. Procedere seguendo le operazioni illustrate al paragrafo precedente dal punto 5.

Ora il filtro è attivato e si può procedere all'uso della macchina.

Nota Bene!

Quando sono trascorsi i due mesi di durata (vedi datario), oppure se non viene utilizzato l'apparecchio per 3 settimane, procedere alla rimozione del filtro anche se la macchina non lo richiede ancora.

15.3 Rimozione del filtro

Se si desidera continuare ad utilizzare l'apparecchio senza il filtro (C4), è necessario rimuoverlo e segnalare la rimozione. Procedere come segue:

1. Estrarre il serbatoio (A16) ed il filtro esaurito;
2. Premere il selettore (B2) in corrispondenza del simbolo (⚙️) (B5) per entrare nel menù;
3. Premere il selettore corrispondente a "🚰 FILTRO ACQUA";
4. Premere il selettore corrispondente a "RIMUOVERE FILTRO ACQUA 🚰";
5. "⚠️ CONFERMA RIMOZIONE FILTRO": premere il selettore corrispondente a "OK✓" (se invece si vuole tornare al menù impostazioni, premere il selettore corrispondente a "↵ESC");
6. "✅ RIMOZIONE FILTRO ESEGUITA": l'apparecchio ha salvato la modifica. Premere "OK✓" per tornare all'homepage.



Nota Bene!



Quando sono trascorsi i due mesi di durata (vedi datario), oppure se non viene utilizzato l'apparecchio per 3 settimane, procedere alla rimozione del filtro anche se la macchina non lo richiede ancora.

16. DATI TECNICI

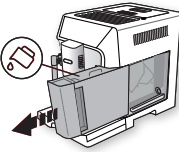
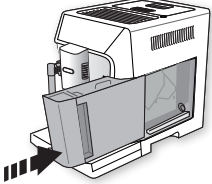
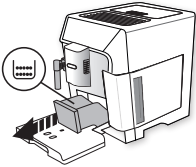
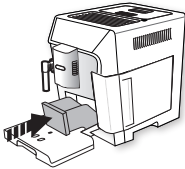
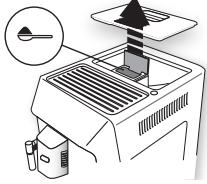



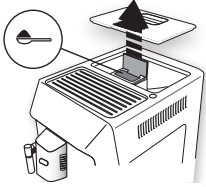
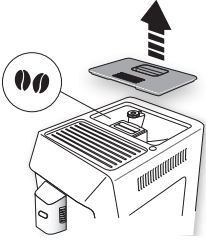
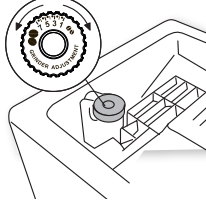



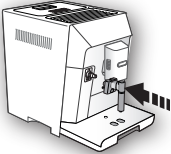
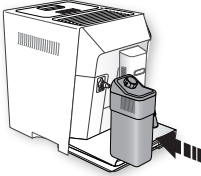
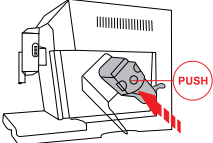
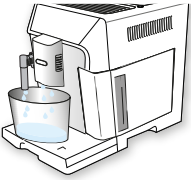
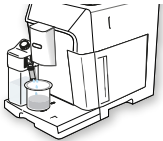

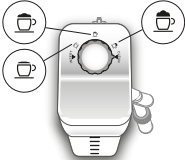

Tensione:	220-240 V ~ 50-60 Hz max. 10 A
Potenza:	1450 W
Pressione:	1,9 MPa (19 bar)
Capacità serbatoio acqua:	2 l
Dimensioni LxPxH:	260x470x360 mm
Lunghezza cavo:	1750 mm
Peso:	11 kg
Capacità max contenitore chicchi:	380 gr





17. MESSAGGI VISUALIZZATI SUL DISPLAY

MESSAGGIO VISUALIZZATO	POSSIBILE CAUSA	RIMEDIO
<p>RIEMPIRE SERBATOIO CON ACQUA FRESCA</p> 	<p>L'acqua nel serbatoio (A16) non è sufficiente.</p>	<p>Riempire il serbatoio dell'acqua e/o inserirlo correttamente, premendolo a fondo fino a sentire l'aggancio.</p>
<p>INSERIRE SERBATOIO ACQUA</p> 	<p>Il serbatoio (A16) non è inserito correttamente.</p>	<p>Inserire correttamente il serbatoio premendolo a fondo.</p>
<p>SVUOTARE CONTENITORE FONDI</p> 	<p>Il contenitore dei fondi (A10) di caffè è pieno.</p>	<p>Svuotare il contenitore dei fondi, la vaschetta raccogliogocce (A14) ed eseguire la pulizia, poi reinserirli. Importante: quando si estrae la vaschetta raccogliogocce è obbligatorio svuotare sempre il contenitore fondi caffè anche se è riempito poco. Se questa operazione non è effettuata può succedere che, quando si fanno i caffè successivi, il contenitore fondi si riempra più del previsto e che la macchina si intasi.</p>
<p>INSERIRE CONTENITORE FONDI</p> 	<p>Dopo la pulizia non è stato inserito il contenitore dei fondi (A10).</p>	<p>Estrarre la vaschetta raccogliogocce (A14) e inserire il contenitore dei fondi.</p>
<p>INTRODURRE MACINATO MAX. UN MISURINO</p>  	<p>È stata selezionata la funzione "caffè pre-macinato", ma non è stato versato il caffè pre-macinato nell'imbutto (A4).</p>	<p>Introdurre il caffè pre-macinato nell'imbutto (fig. 13) e ripetere l'erogazione</p>

MESSAGGIO VISUALIZZATO	POSSIBILE CAUSA	RIMEDIO
<p>INTRODURRE MACINATO MAX. UN MISURINO</p>  <p>OK✓</p>	<p>È stato richiesto un caffè LONG con caffè pre-macinato</p>	<p>Introdurre il caffè pre-macinato nell'imbuto (A4) (fig. 13) e premere il selettore corrispondente a "OK✓" per continuare e concludere l'erogazione.</p>
<p>RIEMPIRE CONTENITORE CHICCHI CAFFÈ</p>  <p>ESC</p>	<p>I chicchi di caffè sono finiti. L'imbuto (A4) per il caffè pre-macinato si è intasato.</p>	<p>Riempire il contenitore chicchi (A3 - fig. 11). Svuotare l'imbuto con l'aiuto del pennello (C5) come descritto al par. "12.8 Pulizia dell'imbuto per l'introduzione del caffè macinato".</p>
<p>MACINATO TROPPO FINE. REGOLA MACININO</p>  <p>ESC</p>	<p>La macinatura è troppo fine e quindi il caffè fuoriesce troppo lentamente o non esce del tutto. Se è presente il filtro addolcitore (C4) potrebbe esserci stato il rilascio di una bolla d'aria all'interno del circuito che ne ha bloccato l'erogazione.</p>	<p>Ripetere l'erogazione caffè e ruotare la manopola di regolazione macinatura (A5) (fig. 10) di uno scatto verso il numero 7 in senso orario, mentre il macinacaffè è in funzione. Se, dopo aver fatto almeno 2 caffè, l'erogazione dovesse risultare ancora troppo lenta, ripetere la correzione agendo sulla manopola di regolazione di un altro scatto (par. "7.5 Regolazione del macinacaffè"). Se il problema persiste verificare che il serbatoio acqua (A16) sia inserito a fondo. Inserire l'erogatore acqua calda (C6) in macchina ed erogare un pò di acqua finché il flusso è regolare.</p>
<p>SELEZ. GUSTO PIU' LEGGERO O RIDURRE DOSE CAFFÈ</p>  <p>ESC</p>	<p>È stato utilizzato troppo caffè.</p>	<p>Selezionare un aroma più leggero premendo il selettore (B2) corrispondente ad "AROMA" (B10) oppure ridurre la quantità di caffè macinato (massimo 1 misurino).</p>

MESSAGGIO VISUALIZZATO	POSSIBILE CAUSA	RIMEDIO
<p data-bbox="85 124 313 148">INSERIRE EROGATORE ACQUA</p> 	<p data-bbox="331 124 665 177">L'erogatore acqua (C6) non è inserito o è male inserito</p>	<p data-bbox="695 124 1039 148">Inserire l'erogatore acqua spingendolo a fondo.</p>
<p data-bbox="85 375 313 427">INSERIRE CONTENITORE LATTE</p> 	<p data-bbox="331 375 598 427">Il contenitore latte (D) non è inserito correttamente.</p>	<p data-bbox="695 375 1039 427">Inserire il contenitore latte spingendolo a fondo (fig. 18).</p>
<p data-bbox="85 651 313 675">INSERIRE GRUPPO INFUSORE</p> 	<p data-bbox="331 651 678 703">Dopo la pulizia non è stato reinserito l'infusore (A19).</p>	<p data-bbox="695 651 1039 703">Inserire l'infusore come descritto nel par. "12.9 Pulizia dell'infusore".</p>
<p data-bbox="85 850 313 903">CIRCUITO VUOTO PREMERE OK PER INIZIARE</p>  <p data-bbox="253 1129 303 1166">OK✓</p>	<p data-bbox="331 850 524 874">Il circuito idraulico è vuoto</p>	<p data-bbox="695 850 1039 935">Premere il selettore corrispondente a "OK✓" e far defluire l'acqua dall'erogatore (C6): l'erogazione si interrompe automaticamente.</p> <p data-bbox="695 943 1039 995">Se il problema persiste verificare che il serbatoio acqua (A16) sia inserito a fondo.</p>
<p data-bbox="85 1185 313 1238">PREMERE OK PER CLEAN OPPURE RUOTARE MANOPOLA</p>  <p data-bbox="253 1422 303 1458">OK✓</p>	<p data-bbox="331 1185 665 1270">È stato inserito il contenitore latte con la manopola regolazione schiuma (D1) in posizione "CLEAN".</p>	<p data-bbox="695 1185 1039 1299">Se si desidera procedere on la funzione CLEAN, premere il selettore corrispondente a "OK✓", oppure ruotare la manopola regolazione schiuma in una delle posizioni latte.</p>



MESSAGGIO VISUALIZZATO	POSSIBILE CAUSA	RIMEDIO
RUOTARE MANOPOLA IN POSIZIONE CLEAN  	È stato appena erogato latte e pertanto è necessario procedere alla pulizia dei condotti interni del contenitore latte (D).	Ruotare la manopola regolazione schiuma (D1) in posizione CLEAN (fig. 20).
RUOTARE MANOPOLA REGOLAZIONE SCHIUMA 	È stato inserito il contenitore latte con la manopola regolazione schiuma (D1) in posizione "CLEAN".	Ruotare la manopola sulla posizione relativa alla schiuma desiderata.
NECESSARIA DECALCIFICA OK PER INIZIARE (~45MIN)   	Indica che è necessario decalcificare la macchina.	Premere il selettore corrispondente a "OK✓" per iniziare la decalcificazione o "ESC" se si intende eseguirla in un altro momento. È necessario eseguire al più presto il programma di decalcificazione descritto nel cap. "13. Decalcificazione".
SOSTITUIRE FILTRO ACQUA PREMERE OK PER INIZIARE   	Il filtro addolcitore (C4) è esaurito.	Premere il selettore corrispondente a "OK✓" per sostituire il filtro o rimuoverlo, oppure ESC se si intende farlo in un altro momento. Seguire le istruzioni del cap. "15. Filtro addolcitore".
ALLARME GENERICO: CONSULTARE LIBRETTO / APP 	L'interno della macchina è molto sporco.	Pulire accuratamente la macchina come descritto nel cap. "12. Pulizia". Se dopo la pulizia, la macchina visualizza ancora il messaggio, rivolgersi ad un centro di assistenza.
	Ricorda che è necessario decalcificare la macchina e/o sostituire il filtro (C4).	È necessario eseguire al più presto il programma di decalcificazione descritto nel cap. "13. Decalcificazione" e/o sostituire il filtro o rimuoverlo seguendo le istruzioni del cap. "15. Filtro addolcitore".
	Ricorda che è necessario procedere alla pulizia dei condotti interni del contenitore latte (D).	Ruotare la manopola regolazione schiuma (D1) in posizione CLEAN (fig. 20).
	Ricorda che è necessario sostituire il filtro (C4).	Sostituire il filtro o rimuoverlo seguendo le istruzioni del cap. "15. Filtro addolcitore".

MESSAGGIO VISUALIZZATO	POSSIBILE CAUSA	RIMEDIO
	Ricorda che è necessario decalcificare la macchina.	È necessario eseguire al più presto il programma di decalcificazione descritto nel cap. "13. Decalcificazione". L'eventuale richiesta, da parte della macchina, di due cicli di decalcifica molto ravvicinati è da considerarsi normale, come conseguenza del sistema evoluto di controllo implementato nella macchina.
	Indica che il risparmio energetico è attivato.	Per disattivare il risparmio energetico, procedere come descritto al par. "6.6 Risparmio energetico  ".
	Indica che la macchina è in collegamento bluetooth con un dispositivo.	
PULIZIA IN CORSO ATTENDERE PREGO	L'apparecchio rileva delle impurità al suo interno.	Attendere che l'apparecchio ritorni pronto all'uso e selezionare di nuovo la bevanda desiderata. Se il problema persiste, rivolgersi al Centro Assistenza Autorizzato.

18. RISOLUZIONE DEI PROBLEMI

In basso sono elencati alcuni possibili malfunzionamenti.

Se il problema non può essere risolto nel modo descritto, si deve contattare l'Assistenza Tecnica.

PROBLEMA	POSSIBILE CAUSA	RIMEDIO
Il caffè non è caldo.	Le tazze non sono state pre-riscaldate.	Riscaldare le tazze risciacquandole con dell'acqua calda (N.B: si può utilizzare la funzione acqua calda).
	L'infusore si è raffreddato perché sono trascorsi 2/3 minuti dall'ultimo caffè.	Prima di fare il caffè riscaldare l'infusore con un risciacquo, usando l'apposita funzione (vedi par. "6.1 Risciacquo  ").
	La temperatura caffè impostata è bassa.	Impostare dal menù una temperatura caffè più alta (vedi par. "6.7 Temperatura caffè  ").
Il caffè è poco corposo o ha poca crema.	Il caffè è macinato troppo grosso.	Ruotare la manopola di regolazione macinatura (A5) di uno scatto verso il numero 1 in senso antiorario mentre il macinacaffè è in funzione (fig. 10). Procedere uno scatto alla volta fino ad ottenere un'erogazione soddisfacente. L'effetto è visibile solo dopo l'erogazione di 2 caffè (vedi par. "7.5 Regolazione del macinacaffè").
	Il caffè non è adatto.	Utilizzare caffè per macchine da caffè espresso.
Il caffè fuoriesce troppo lentamente oppure a gocce.	Il caffè è macinato troppo fine.	Ruotare la manopola di regolazione macinatura (A5) di uno scatto verso il numero 7 in senso orario, mentre il macinacaffè è in funzione (fig. 10). Procedere uno scatto alla volta fino ad ottenere un'erogazione soddisfacente. L'effetto è visibile solo dopo l'erogazione di 2 caffè (vedi par. "7.5 Regolazione del macinacaffè").

PROBLEMA	POSSIBILE CAUSA	RIMEDIO
Il caffè non esce da uno oppure entrambi i beccucci dell'erogatore.	I beccucci dell'erogatore caffè (A8) sono otturati.	Pulire i beccucci con uno stuzzicadenti (fig. 26B).
L'apparecchio non eroga il caffè	L'apparecchio rileva delle impurità al suo interno: il display visualizza "Pulizia in corso".	Attendere che l'apparecchio ritorni pronto all'uso e selezionare di nuovo la bevanda desiderata. Se il problema persiste, rivolgersi al Centro Assistenza Autorizzato.
L'apparecchio non si accende	Il connettore del cavo alimentazione (C7) non è ben inserito.	Inserire a fondo il connettore nella apposita sede sul retro dell'apparecchio (fig. 1).
	La spina non è collegata alla presa.	Collegare la spina alla presa (fig. 1).
	L'interruttore generale (A21) non è acceso.	Premere l'interruttore generale (fig. 2).
L'infusore non si può estrarre	Non è stato eseguito correttamente lo spegnimento	Eseguire lo spegnimento premendo il tasto  (A7) (vedi cap. "5. Spegnimento dell'apparecchio").
Al termine della decalcificazione, l'apparecchio richiede un terzo risciacquo	Durante i due cicli di risciacquo, il serbatoio (A16) non è stato riempito fino al livello MAX	Procedere come richiesto dall'apparecchio, svuotando però prima la vaschetta raccogli-gocce (A14), per evitare che l'acqua trabocchi.
Il latte non esce dal tubo erogazione (D5)	Il coperchio (D2) del contenitore latte (D) è sporco	Pulire il coperchio del latte come descritto nel par. "12.10 Pulizia del contenitore latte".
Il latte ha bolle grandi oppure esce a spruzzi dal tubo erogazione latte (D5) oppure è poco schiumato	Il latte non è sufficientemente freddo o non è parzialmente scremato o scremato.	Utilizzare latte totalmente scremato, oppure parzialmente scremato, a temperatura di frigorifero (circa 5°C). Se il risultato non è ancora quello desiderato, provare a cambiare marca di latte.
	La manopola regolazione schiuma (D1) è mal regolata.	Regolare secondo le indicazioni del cap. "8. preparazione di bevande calde con latte".
	Il coperchio (D2) o la manopola regolazione schiuma (D1) del contenitore latte sono sporchi	Pulire il coperchio e la manopola del contenitore latte come descritto nel par. "12.10 Pulizia del contenitore latte".
Lo scaldatazze è caldo, nonostante sia disattivato	Sono state preparate diverse bevande in rapida successione	
La macchina non è in uso ed emette dei rumori o dei piccoli sbuffi di vapore	La macchina è pronta all'uso o è stata spenta da poco e alcune gocce di condensa cadono all'interno del vaporizzatore ancora caldo	Questo fenomeno fa parte del normale funzionamento dell'apparecchio; per limitare il fenomeno, svuotare la vaschetta raccogli-gocce.