

SAMMENDRAG

1. INNLEDNING	95
1.1 Bokstaver i parentes.....	95
1.2 Problemer og reparasjoner.....	95
1.3 Last ned App!.....	95
2. BESKRIVELSE.....	95
2.1 Beskrivelse av apparatet (s. 3 - A).....	95
2.2 Beskrivelse av hjemmeside (hovedskjerm) (side 2 - B).....	95
2.3 Beskrivelse av ekstrautstyr (s. 2 - C)	96
2.4 Beskrivelse av melkebeholder (s. 2 - D)	96
3. FØRSTE GANGS BRUK AV APPARATET	96
4. SLÅ PÅ APPARATET.....	96
5. SLÅ AV APPARATET.....	96
6. INNSTILLING AV MENYEN	97
6.1 Skylling	97
6.2 Avkalkning	97
6.3 Vannfilter	97
6.4 Drikkeverdier	97
6.5 Autostopp (standby)	97
6.6 Energisparing	97
6.7 Kaffetemperatur	98
6.8 Vannhardhet	98
6.9 Velge språk	98
6.10 Lydsignal	98
6.11 Bluetooth	98
6.12 Standardverdier	98
6.13 Statistikk	98
6.14 Personalisere profil	99
7. TILBEREDELSE AV KAFFE	99
7.1 Valg av kaffearoma	99
7.2 Valg av kaffemengde	99
7.3 Tilberedelse av kaffe ved bruk av kaffebønner.	99
7.4 Tilberedelser ved bruk av forhåndsmalt kaffe..	100
7.5 Justering av kaffekvernen	100
7.6 Anbefalinger for en varmere kaffe.....	100
8. TILBEREDELSE AV VARME MELKEDRIKKER	100
8.1 Fyll opp melkebeholderen og sett den på plass.....	101
8.2 Regulere skummengde	101
8.3 Automatisk tilberedelse av drikker med melk	101
8.4 Rengjøring av melkebeholder etter hver bruk	101
9. UTTAK AV VARMT VANN.....	102
10. PERSONALISERING AV DRIKKER	102
11. LAGRE EGEN PROFIL.....	102
12. RENSGJØRING	103
12.1 Rengjøring av maskinen.....	103
12.2 Rengjøring av innvendig krets på maskinen....	103
12.3 Rengjøring av beholderen for kaffegrut	103
12.4 Rengjør dryppeskålen og kondensopsamlere.....	103
12.5 Innvendig rengjøring av maskinen	103
12.6 Rengjøring av vannbeholderen	104
12.7 Rengjøring av kaffedysene	104
12.8 Rengjør påfyllingstrakten for forhåndsmalt kaffe.....	104
12.9 Rengjøring av bryggeenhet.....	104
12.10 Rengjøring av melkebeholderen	104
12.11 Rengjøring av dyse for varmt vann / damp	105
13. AVKALKNING.....	105
14. PROGRAMMERING AV VANNETS HARDHET	106
14.1 Måling av vannets hardhetsgrad	106
14.2 Innstilling av vannets hardhet	106
15. AVHERDINGSFILTER	106
15.1 Installasjon av filter.....	107
15.2 Skifte ut filter	107
15.3 Fjerning av filter	107
17. MELDINGER SOM VISES I DISPLAY	108
16. TEKNISKE EGENSKAPER.....	108
18. PROBLEMLØSNING.....	112

1. INNLEDNING

Takk for at du valgte denne automatiske maskinen for kaffe og cappuccino.

Sett av noen minutter til å lese denne bruksanvisningen. Man unngår på denne måten farlige situasjoner og at det oppstår skader på maskinen.

1.1 Bokstaver i parentes

Bokstaver i parentes viser til oversikten som er gjengitt i beskrivelsen av apparatet (s. 2-3).

1.2 Problemer og reparasjoner

Dersom problemer oppstår må man prøve å løse disse ved å følge anvisningene som gjengis i kapittel "17. Meldinger som vises i display" og "18. Problemløsning".

Dersom det skulle vise seg at dette ikke fungerer, eller for eventuelt andre forklaringer, anbefales det å kontakte kundeservice på nummeret som er gjengitt i det vedlagte skrevet "Kundeservice".

Dersom landet du bor i ikke finnes i dette skrevet henvises det til nummeret som oppgis i garantierklæringen. For eventuelle reparasjoner henvises det til De'Longhi Teknisk Assistanse. Adressene er oppgitt i garantierklæringen som er vedlagt maskinen.

1.3 Last ned App!



Takket være De'Longhi Link kan man fjerntstyre visse funksjoner. I denne appen finnes kafferelatert informasjon, samt anbefalinger og opplysninger som kan være nyttige i forbindelse med bruken av maskinen.



Dette symbolet viser til funksjoner som kan stilles inn eller vises i appen.

Det er også mulig å lage opptil maksimalt 6 nye drikker og lagre disse i maskinens minne.

NB:

Kontroller hvorvidt apparatene er kompatible på "compatibleddevices.delonghi.com".



2. BESKRIVELSE

2.1 Beskrivelse av apparatet (s. 3 - A)

- A1. Kaffebønnebeholder
- A2. Løkk til trakt for forhåndsmalt kaffe
- A3. Kaffebønnebeholder
- A4. Trakt for forhåndsmalt kaffe.
- A5. Reguleringsbryter for malegrad
- A6. Koppbrett
- A7. Tast (L): for å slå maskinen av eller på (standby)
- A8. Kaffeuttak (kan reguleres i høyden)
- A9. Dyse for varmtvann og damp
- A10. Beholder for kaffegrut
- A11. Koppebrett
- A12. Nivåindikator for dryppeskål
- A13. Rist til dryppeskål
- A14. Dryppeskål
- A15. Løkk vannbeholder
- A16. Vannbeholder
- A17. Filterholder vannavherder
- A18. Luke på bryggeenhet
- A19. Bryggeenhet
- A20. Tilkobling av strømledning
- A21. Hovedbryter (ON/OFF)
- A22. Kondensopsamlar

2.2 Beskrivelse av hjemmeside (hovedskjerm)

(side 2 - B)

- B1. Display
 - B2. Velger
 - B3. Drikkevalgsmeny (avviker fra direktevalg):
 - DOPPIO+
 - 2X ESPRESSO
 - CAPPUCCINO+
 - CAPPUCCINO MIX
 - CAFFELATTE
 - FLAT WHITE
 - ESPRESSO MACCHIATO
 - VARMT VANN
 - B4. Programmerbare profiler (se "11. Lagre egen profil")
 - B5.  meny for apparatinnstillinger
 - B6.  meny for egendefinerte drikkeinnstillinger
- Drikker med direktevalg:**
- B7. ESPRESSO
 - B8. COFFEE
 - B9. LONG
 - B12. CAPPUCCINO
 - B13. LATTE MACCHIATO
 - B14. MILK (varm melk)
- B10. Valg aroma (standard eller personlig)
B11. Valgt mengde (standard eller personlig)

2.3 Beskrivelse av ekstrautstyr (s. 2 - C)

- C1. Reagensstrimmel "Total Hardness Test" (vedlagt side 2 i instruksjonene på engelsk)
- C2. Måleskje for forhåndsmalt kaffe
- C3. Avkalkningsmiddel
- C4. Avherdingsfilter (*bare i noen modeller)
- C5. Rengjøringskost
- C6. Varmtvannsuttak
- C7. Strømledning

2.4 Beskrivelse av melkebeholder (s. 2 - D)

- D1. Reguleringsbryter for skum og CLEAN-funksjon
- D2. Lokk melkebeholder
- D3. Melkebeholder
- D4. Melkeslange
- D5. Rør for uttak av melkeskum (regulerbar)

3. FØRSTE GANGS BRUK AV APPARATET

NB!

- Maskinen er blitt testet med ekte kaffe ved fabrikken. Det er derfor normalt å finne kafferester i kvernen. Vi garanterer at denne maskinen er flunkende ny.
- Vi anbefaler at vannhardheten stilles inn ved å følge prosedyren i kapittel "14. Programmering av vannets hardhet".

1. Plugg inn strømledningen (C7) bak på apparatet (A20), og koble apparatet til strømmettet (fig. 1). Se til at hovedbryteren (A21) som er plassert bak på apparatet er trykket inn (fig.2).
2. "SELECT LANGUAGE": Trykk på velgeren (B2) tilsvarende symbolet "NEXT>" inntil ønsket språk vises i displayet (B1). Trykk deretter på velgeren tilsvarende språket.

Følg deretter instruksjonene i displayet på selve apparatet:

3. "FYLL BEHOLDEREN MED FRISKT VANN": trekk ut vannbeholderen (A16) (fig. 3), åpne lokket (A15) (fig. 4), fyll den med friskt vann til MAX nivå (avmerket på innsiden av beholderen) (fig. 5). Lukk igjen lokket og sett så beholderen på plass igjen (fig. 6).
4. "SETT I VANNDYSEN". Kontroller at varmtvannsuttaget (C6) er satt på dysen (A9) og sett en beholder (fig. 8) med minste kapasitet på 100 ml under uttaket.
5. "KRETS TOM TRYKK OK FOR Å STARTE": trykk på velgeren tilsvarende "OK ✓" for å bekrefte. Apparatet skiller ut vann fra uttaket (fig. 8) og slår seg deretter av automatisk.

Kaffemaskinen er nå klar for vanlig bruk.

NB!

- Første gang maskinen brukes må man tilberede 4-5 kopper kaffe eller cappuccino før man begynner å oppnå tilfredsstillende resultater.

- Vannkretsen er tom når maskinen tas i bruk, og kan derfor være svært støyete. Denne ulyden vil forsvinne etterhvert som kretsen fylles opp.
- Ved tilberedelsen av de første 5-6 kopper med cappuccino vil man kunne høre lyden av vannet når det begynner å koke. Denne lyden vil etterhvert opphøre.
- For at maskinen skal fungere enda bedre, anbefales det å installere et avherdingsfilter (C4) ved å følge veiledningen i kapittel "15. Avherdingsfilter". Hvis deres modell ikke er utstyrt med filter kan disse bestilles ved å kontakte De'Longhi teknisk assistanse.

4. SLÅ PÅ APPARATET

NB!

Før man slår på apparatet må man sørge for at hovedbryteren (A21) er trykket inn (fig. 2).

Hver gang man slår på apparatet vil det automatisk utføre en syklus med forhåndsoppvarming og skylling som ikke kan avbrytes. Apparatet er klart til bruk etter at denne syklusen er gjennomført.

- For å slå på apparatet anvendes tasten  (A7-fig. 9). Displayet viser teksten "OPPVARMING PÅGÅR, VENNLIGST VENT".
- Når denne oppvarmingen er fullført vil apparatet vise en ny melding: "SKYLLING PÅGÅR, VENNLIGST VENT". På denne måten vil man varme opp de innvendige rørene i apparatet med varmt vann, i tillegg til å varme opp selve kjele.

Apparatet har korrekt temperatur når hovedskjermen vises (homepage).

5. SLÅ AV APPARATET

Hver gang man slår av apparatet vil en automatisk skylling gjennomføres dersom det har blitt tilberedt kaffe.

- For å slå av apparatet trykker man på tasten  (A7-fig. 9).
- Displayet viser teksten "SLUKKING PÅGÅR, VENNLIGST VENT". Hvis nødvendig vil apparatet utføre skylling før det slår seg av (stand-by).

NB!

Dersom apparatet ikke brukes over en lengre periode kan det kobles fra strømmettet:

- slå først av apparatet med tasten  (fig. 9)
- slipp opp hovedbryteren (A7) som befinner seg bak på apparatet (fig. 2).

OBS!

Trykk aldri på hovedbryteren når apparatet er slått på.



6. INNSTILLING AV MENYEN

6.1 Skylling

Denne funksjonen gjør det mulig å skille ut varmt vann fra kaffeuttaket (A8) og fra varmtvannuttaket (C6) (hvis innsatt) slik at maskinens indre krets blir rensed og oppvarmet.

Sett en beholder med kapasitet på minst 100ml under uttaket for varmt vann og kaffe (fig. 8).

For å aktivere denne funksjoner gjør man som følger:

1. Trykk på velgeren (B2) tilsvarende symbolet  (B5) for å gå inn i menyen.
2. Trykk på velgeren tilsvarende  "SKYLLING".
3. Etter noen sekunder vil varmt vann renne ut, først fra kaffeuttaket og deretter fra varmtvannsdysen (hvis montert). Dette vannet renser og varmer opp maskinens indre krets. På displayet vises teksten "SKYLLING PÅGÅR, VENNLIGST VENT" samt en fremdriftslinje som fylles opp etter hvert som tilberedelsen fullføres.
4. For å avbryte skyllingen trykker man på velgeren tilsvarende "STOP  " eller venter til skyllingen avbrytes automatisk.

NB!

- Hvis maskinen ikke blir brukt i løpet av 3-4 dager, bør man utføre 2-3 skyllinger før den igjen er klar til bruk.
- Etter at denne funksjonen er blitt utført vil det komme litt vann i beholderen for kaffegrut (A10). Dette er helt normalt.

6.2 Avkalkning





For instruksjoner angående avkalkning henvises det til kapittel "13. Avkalkning".



6.3 Vannfilter

For instruksjoner angående bytte av filter (C4) henvises det til kapittel "15. Avherdingsfilter".

6.4 Drikkeverdier

I denne seksjonen vises personlige innstillinger for hver enkelt drikk som kan tilbakestilles (reset) til standardverdier.

1. Trykk på velgeren (B2) tilsvarende symbolet  (B5) for å gå inn i menyen.
2. Bla i menyelementene ved å trykke på velgeren tilsvarende "NEXT>" inntil displayet viser  "VERDIER DRIKKER".
3. Trykk på velgeren tilsvarende  "VERDIER DRIKKER". Displayet viser et panel med verdier for den første drikken.
4. I displayet vises referanseprofilen. Verdien vises som vertikale linjer. Standardverdien vises med symbolet  mens den aktuelle verdien vises ved oppfyllingen av den vertikale linjen.
5. For å gå tilbake til innstillingsmenyen trykker man på velgeren tilsvarende  "ESC". For å bla i de forskjellige drikkene trykker man på velgeren tilsvarende "NEXT>".

6. For å tilbakestille verdiene for den aktuelle drikken som vises i displayet, trykker man velgeren tilsvarende  "RESET".
7. "BEKREFTE RESET?": For å bekrefte trykker man på velgeren tilsvarende "OK ✓" (for å avbryte trykker man på velgeren for  "ESC").
8. "STANDARDVERDIER VALGT". Trykk "OK ✓".
Drikken er nå omprogrammert med standardverdier. Fortsett med de andre drikkene, eller gå tilbake til hjemmesiden ved å trykke 2 ganger på piltasten tilsvarende  "ESC".







NB!

- For å endre på drikker i en annen profil, må man velge ønsket profil (B11) og gjenta prosedyren.
- For å tilbakestille alle drikkene i en gitt profil til standardverdier, henvises det til paragraf "06:12 Standardverdier".

6.5 Autostopp (standby)

Man kan stille inn automatisk stopp slik at maskinen enten slår seg av etter 15 minutter, 30 minutter, eller 1, 2 eller 3 timer med bruk.

For å omprogrammere automatisk stopp gjør man som følger:





1. Trykk på velgeren (B2) tilsvarende symbolet  (B5) for å gå inn i menyen.
2. Bla i menyelementene ved å trykke på velgeren tilsvarende "NEXT>" inntil displayet viser "AUTOSTOPP ".
3. Trykk på velgeren tilsvarende "AUTOSTOPP ".
4. Velg ønsket tidsintervall ved å trykke på piltastene tilsvarende  (økning) eller  (reduksjon) av verdien.
5. For å bekrefte trykker man på velgeren tilsvarende "OK ✓".
6. Trykk på velgeren tilsvarende  "ESC" for å gå tilbake til hjemmesiden.

Autostopp er nå omprogrammert.

6.6 Energisparing

Med denne funksjonen kan man aktivere og deaktivere energisparing. Når funksjonen er aktivert vil man garantere et mindre energikonsum, i henhold til europeiske lover.

For å deaktivere (eller aktivere) modus for "energiparing" gjør man som følger:

1. Trykk på velgeren (B2) tilsvarende symbolet  (B5) for å gå inn i menyen.
2. Bla i menyelementene ved å trykke på velgeren tilsvarende "NEXT>" inntil displayet viser "ENERGISPARING".
3. Trykk på velgeren tilsvarende "ENERGISPARING" for å deaktivere  eller aktivere  funksjonen.
4. Trykk på velgeren tilsvarende  "ESC" for å gå tilbake til hjemmesiden.

I displayet på siden vises det tilhørende symbolet for å vise at funksjonen er blitt aktivert.

6.7 Kaffetemperatur

Dersom man ønsker å endre temperaturen i vannet som brukes i kaffen, gjør man som følger:



1. Trykk på velgeren (B2) tilsvarende symbolet "⚙️" (B5) for å gå inn i menyen.
2. Bla i menyelementene ved å trykke på velgeren tilsvarende "NEXT>" inntil displayet viser "☕ KAFFETEMPERATUR".
3. Trykk på velgeren tilsvarende "☕ KAFFETEMPERATUR". Displayet (B1) viser de valgte verdiene (nåværende verdi er understreket).
4. Trykk på velgeren tilsvarende verdien man ønsker å endre (LAV, MEDIUM, HØY, HØYESTE).
5. Trykk to ganger på velgeren tilsvarende "↩️ ESC" for å gå tilbake til hjemmesiden.

6.8 Vannhardhet

For instruksjoner angående innstilling av vannhardhet henvises det til kapittel "14. Programmering av vannets hardhet".



6.9 Velge språk

Hvis man ønsker å endre språket i displayet (B)1 gjør man som følger:

1. Trykk på velgeren (B2) tilsvarende symbolet "⚙️" (B5) for å gå inn i menyen.
2. Bla i menyelementene ved å trykke på velgeren tilsvarende "NEXT>" inntil displayet viser "VELGE SPRÅK .
3. Trykk på velgeren tilsvarende "VELGE SPRÅK .
4. Trykk på velgeren tilsvarende det språket man ønsker å bruke (trykk på velgeren tilsvarende "NEXT>" for å vise alle tilgjengelige språk).
5. Trykk to ganger på velgeren tilsvarende "↩️ ESC" for å gå tilbake til hjemmesiden.



6.10 Lydsignal

Med denne funksjonen aktiveres eller deaktiveres lydsignalet som maskinen gir fra seg hver gang ikonene trykkes på og ved hver innføring/fjerning av tilbehør. For å deaktivere eller aktivere lydsignalet gjør man som følger:

1. Trykk på velgeren (B2) tilsvarende symbolet "⚙️" (B5) for å gå inn i menyen.
2. Bla i menyelementene ved å trykke på velgeren tilsvarende "NEXT>" inntil displayet viser "LYDSIGNAL".
3. Trykk på velgeren tilsvarende "LYDSIGNAL" for å deaktivere  eller aktivere  funksjonen.
4. Trykk på velgeren tilsvarende "↩️ ESC" for å gå tilbake til hjemmesiden.

6.11 Bluetooth

Med denne funksjonen aktiveres/deaktiveres passordet (PIN) som brukes til å koble seg til apparatet.

1. Trykk på velgeren (B2) tilsvarende symbolet "⚙️" (B5) for å gå inn i menyen.
2. Bla i menyelementene ved å trykke på velgeren tilsvarende "NEXT>" inntil displayet viser "🔗 BLUETOOTH".
3. Trykk på velgeren tilsvarende "🔗 BLUETOOTH". Displayet (B1) viser maskinens serienummer (19 siffer) og et nummer med 4 siffer (PIN).
4. Trykk på velgeren for å deaktivere  eller aktivere  PIN-forespørsel når man kobler seg til via App.
5. Trykk to ganger på velgeren tilsvarende "↩️ ESC" for å gå tilbake til hjemmesiden.

Det forhåndsinnstilte passordet til maskinen er "0000". Det anbefales å personalisere passordet direkte fra appen.

NB!

Apparatets serienummer kan kontrolleres inne i selve Bluetooth-funksjonen, og gjør at brukeren kan identifisere maskinen når den kobler seg til appen.

6.12 Standardverdier

Med denne funksjonen nullstilles alle menyinnstillinger, og alle mengdevalg (bortsett fra språk som forblir uforandret) settes tilbake til standardverdier.

For å nullstille verdiene gjør man som følger:

1. Trykk på velgeren (B2) tilsvarende symbolet "⚙️" (B5) for å gå inn i menyen.
2. Bla i menyelementene ved å trykke på velgeren tilsvarende "NEXT>" inntil displayet viser "🏭 STANDARDVERDIER".
3. Trykk på velgeren tilsvarende "🏭 STANDARDVERDIER". Displayet (B1) viser "STILLE INN NYE STANDARDVERDIER?". Trykk på velgeren tilsvarende "OK  " for å bekrefte (eller trykk på velgeren tilsvarende "↩️ ESC" for å avbryte operasjonen).
4. "STANDARDVERDIER VALGT": Trykk på velgeren tilsvarende "OK  " for å bekrefte.
5. Trykk på velgeren tilsvarende "↩️ ESC" for å gå tilbake til hjemmesiden.





6.13 Statistikk

Med denne funksjonen åpner man maskinens statistiske menyvalg. For å vise disse gjør man som følger:

1. Trykk på velgeren (B2) tilsvarende symbolet "⚙️" (B5) for å gå inn i menyen.
2. Bla i menyelementene ved å trykke på velgeren tilsvarende "NEXT>" inntil displayet viser "📊 STATISTIKK".
3. Trykk på velgeren tilsvarende "📊 STATISTIKK" og kontroller alle de statistiske verdiene ved å bla i elementene med velgeren "NEXT>".
4. Trykk 2 ganger på "↩️ ESC" for å gå tilbake til hjemmesiden.

6.14 Personalisere profil







For å endre på profilikonet trykker man på:

1. Trykk på velgeren (B2) tilsvarende symbolet  (B5) for å gå inn i menyen.
2. Bla i menyelementene ved å trykke på velgeren tilsvarende "NEXT>" inntil displayet viser  PERSONALISERE PROFIL".
3. Trykk på velgeren tilsvarende  PERSONALISERE PROFIL".
4. Trykk på velgeren tilsvarende det ønskede ikonet (trykk på velgeren tilsvarende "NEXT>" for å vise alle tilgjengelige ikoner).
5. Trykk to ganger på velgeren tilsvarende  "ESC" for å gå tilbake til hjemmesiden.

7. TILBEREDELSE AV KAFFE

7.1 Valg av kaffearoma





Velg ønsket aroma fra hjemmesiden ved å trykke på velgeren (B2) for "AROMA" (B10):

	(se "7.4 Tilberedelse av kaffe med forhåndsmalt kaffe").
	EKSTRA MILD
	MILD
	MEDIUM
	STERK
	EKSTRA STERK
	Personlig (hvis programmert) / Standard

Etter at tilberedelsen er fullført går aromaen tilbake til verdien .

7.2 Valg av kaffemengde

Velg ønsket mengde som skal brukes i koppen ved å trykke på velgeren (B2) for "MENGDE" (B11):

	MENGDE SMALL
	MENGDE MEDIUM
	MENGDE LARGE
	MENGDE X-LARGE

	Personlig (hvis programmert) / Standard
--	---

Etter at tilberedelsen er fullført går mengdeinnstillingen tilbake til verdien .

7.3 Tilberedelse av kaffe ved bruk av kaffebønner

OBS!

Ikke bruk kaffebønner som fortsatt er grønne, eller kaffebønner med sukker eller glasur. Disse kan feste seg til kaffekvernen og redusere ytelsen.

1. Hell kaffebønnene i beholderen (A3) (fig. 11).
2. Plasser en kopp under kaffeuttaket (A8).
3. Senk uttaket slik at det kommer så nærme koppene som mulig (fig. 12). Dette vil gi en finere krem.
4. Velg ønsket kaffedrikk:

Som direktevalg:





- ESPRESSO (B14)
- COFFEE (B15)
- LONG (B16)

Kan velges fra menyen "drikkevalg" (B3):

- DOPPIO+
- 2X ESPRESSO

5. Tilberedelsen starter og displayet (B1) viser et bilde av den valgte kaffedrikken sammen med en fremdriftslinje som fullføres etter hvert som tilberedelsen går fremover.

NB!

- Det er mulig å tilberede 2 kopper ESPRESSO samtidig ved å trykke på valgbryteren tilsvarende "2X  " underveis i tilberedelsen av 1 ESPRESSO (bildet vil vises i noen sekunder i starten av tilberedelsen).
- Mens maskinen tilbereder kaffen, kan flyten stanses når som helst ved å trykke på valgknappen (B2) som tilsvarende "STOP ".
- Når tilberedelsen er fullført, og hvis man ønsker å øke mengden kaffe i koppen, kan man trykke på velgeren (B2) tilsvarende "EXTRA ". Når man har nådd ønsket mengde trykker man på velgeren tilsvarende "STOP ".

Når tilberedningen er ferdig kan man bruke apparatet på nytt.

NB!

Når apparater er i bruk vil displayet vise noen meldinger (FYLL BEHOLDER, TØM UT GRUTBEHOLDER, osv.). En forklaring av disse er gjengitt i kapittel 17. Meldinger som vises i display".

- Hvis det ønskes en varmere kaffe henvises det til paragraf "7.6 Anbefalinger for en varmere kaffe".
- Dersom kaffen kommer ut dråpevis eller med lite krem-lag, eller hvis den er for kald, henvises det til rådene i

paragraf "7.5 Regulering av kaffekvern" og kapittel "18. Problemløsning".

- Alle kaffedrikkene kan personaliseres (se kapittel "10. Personalisere drikker" og "11. Lagre egen profil"). Hvis funksjonen "Energisparing" er aktivert vil det ta noen sekunder før maskinen begynner å tilberede kaffe.

7.4 Tilberedelser ved bruk av forhåndsmalt kaffe

OBS!

Man må aldri fylle på forhåndsmalt kaffe når maskinen er slått av. Dette for å unngå at den blir spredt inne i maskinen, slik at den skitnes til. Dersom dette skjer kan maskinen skades.

- Bruk aldri mer enn 1 strøken måleskje (C2), ellers kan maskinen bli skitten innvendig, eller trakten (A4) kan tilstoppes.
 - Hvis man bruker forhåndsmalt kaffe kan man kun tilberede en kopp kaffe av gangen.
1. Trykk på velgeren (B2) tilsvarende "AROMA" (B10) inntil displayet (B1) viser "☕" (malt).
 2. Åpne lokket på trakten for forhåndsmalt kaffe (A2).
 3. Se til at trakten (A4) ikke er tilstoppet og hell en strøken måleskje forhåndsmalt kaffe i trakten (fig. 13).
 4. Plasser en kopp under dysene på kaffeuttaket (A8) (fig. 12).
 5. Velg ønsket kaffedrikk:

Som direktevalg:

- ESPRESSO (B14)
 - COFFEE (B15)
 - LONG (B16)
6. Tilberedelsen starter og displayet viser et bilde av kaffedrikken sammen med en fremdriftslinje som fullføres etter hvert som tilberedelsen går fremover.

NB!

Mens maskinen tilbereder kaffen, kan flyten stanses når som helst ved å trykke på valgknappen (B2) som tilsvarer "STOP X".

- Når tilberedelsen er fullført, og hvis man ønsker å øke mengden kaffe i koppen, kan man trykke på velgeren (B2) tilsvarende "EXTRA +". Når man har nådd ønsket mengde trykker man på velgeren tilsvarende "STOP X".

Når tilberedningen er ferdig kan man bruke apparatet på nytt.

OBS! Tilberedelse av LONG-kaffe:

Ved halvgått tilberedelse vises meldingen "FYLL PÅ MALT KAFFE MAX. EN MÅLESKJE". Fyll på en strøken måleskje forhåndsmalt kaffe og trykk på velgeren (B2) som tilsvarer "OK✓".

.NB!

- Når apparater er i bruk vil displayet vise noen meldinger (FYLL BEHOLDER, TØM UT GRUTBEHOLDER, osv.). En for-

klaring av disse er gjengitt i kapittel "17. Meldinger som vises i display".

- Hvis man ønsker en varmere kaffe henvises det til paragraf "7.6 Anbefalinger for en varmere kaffe".
- Hvis modus "Energisparing" er aktivert vil det ta noen sekunder før maskinen begynner å skille ut kaffe..

7.5 Justering av kaffekvernen

Kaffekvernen trenger ikke reguleres, den er allerede blitt forhåndsinnstilt på fabrikken slik at man får riktig kaffeuttak.

Hvis man etter å ha laget de første kaffedrikkene merker at kaffen begynner å bli for tynn og med lite krem/langsom flyt (dråpevis), må man justere malegraden ved hjelp av reguleringsbryteren (A5 - fig. 10).

NB!

Reguleringsbryteren må kun vris på når kaffekvernen er aktiv i første fase av tilberedelsen.

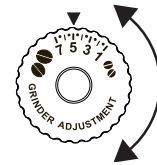

Dersom kaffen kommer ut svært langsomt eller ikke i det hele tatt, må man vri bryteren med klokkerretningen ett hakk mot nummer 7.

For å oppnå et langsommere kaffeuttak og forbedre utseendet på kaffekremen,

må man vri bryteren ett hakk mot klokkerretning, mot nummer 1 (ikke mer enn et hakk om gangen ellers kan kaffen komme ut dråpevis).

Effekten av denne endringen vil først merkes etter at man har produsert minst 2 kaffedrikker. Dersom man ikke oppnår ønsket resultat, må man repetere korreksjonsprosedyren beskrevet tidligere.

7.6 Anbefalinger for en varmere kaffe

For å oppnå en varmere kaffe anbefales det:

- OK• Foreta en skylleoperasjon med funksjonen "Skylling" i innstillingsmenyen (paragraf "6.1 Skylling ☕").
- Varm opp koppene med varmt vann (bruk funksjonen varmt vann, se kapittel "9. Uttak av varmt vann").
- Velg en høyere kaffetemperatur i innstillingsmenyen "☕☕" (B5) (paragraf "6.7 Kaffetemperatur ☕").

8. TILBEREDELSE AV VARME MELKEDRIKKER

NB!

For å unngå at melken ikke skummer eller at boblene blir for store, anbefales det å rengjøre lokket på melkebeholderen (D2), i tillegg til selve varmtvannsdysen (A9), som beskrevet i paragrafene "8.4 Rengjøring av melkebeholder etter hver bruk", "12:10 Rengjøring av melkebeholderen", og "12:11 Rengjøring av dyse for varmtvann/damp".

8.1 Fyll opp melkebeholderen og sett den på plass.



1. Ta av lokket (D2) (fig. 14).
2. Fyll melkebeholderen (D3) med en passende mengde melk, men uten å overgå MAX-nivået som er avmerket på siden i beholderen (fig. 15). Husk at hvert snitt langs siden av beholderen tilsvarer omtrent 100 ml melk.

NB!

- For å oppnå et skum som er tykkere eller mer homogent må man bruke skummet melk eller lettmelk som holder kjøleskapstemperatur (cirka 5°C).
 - Dersom modus for "Energisparing" er aktivert, kan det gå noen sekunder før uttaket av drikken starter.
3. Se til at melkerøret (D4) er satt på plass i sporet nederst på lokket til melkebeholderen (fig. 16).
 4. Sett lokket tilbake på melkebeholderen.
 5. Hvis den er montert kan varmtvannsutttaket (C6) trekkes ut (fig. 17).
 6. Fest beholderen ved å trykke melkebeholderen (D) helt inn på dysen (A9) (fig. 18). Maskinen vil skille ut et akustisk signal (hvis lydsignalet er aktivert).
 7. Plasser en passe stor kopp under dysene på kaffeuttaket (A7) og under melkeskumuttaket (D5). Juster lengden på melkerøret slik at den kommer nærmere koppen, dette gjøres ved å trekke den nedover (fig. 19).
 8. Følg anvisningene som er gjengitt herunder for hver spesifikke funksjon.

8.2 Regulere skummengde

Vri håndtaket for regulering av skummet (D1) for å velge mengden melkeskum som skal leveres under tilberedningen av melkedrikkene.

Bryterposisjon	Beskrivelse	Anbefalt for...
	INGEN SKUM	VARM MELK (uten skum) / CAFFELATTE
	MINIMALT SKUM	LATTE MACCHIATO / FLAT WHITE
	MAKSIMALT SKUM	CAPPUCCINO/ CAPPUCCINO+ / CAPPUCCINO MIX / ESPRESSO MACCHIATO / VARM MELK (skummet)

8.3 Automatisk tilberedelse av drikker med melk

1. Fyll opp og fest melkebeholderen (D) som vist tidligere.
2. Velg ønsket drikk:

Som direktevalg:

- CAPPUCCINO (B10)

- LATTE MACCHIATO (B11)

- MILK (varm melk) (B12)

Kan velges fra menyen "drikkevalg" (B3):

- CAPPUCCINO+
- CAPPUCCINO MIX
- CAFFELATTE
- FLAT WHITE
- ESPRESSO MACCHIATO

3. I displayet (B1) anbefaler maskinen å vri på reguleringsbryteren for skum (D1) til det nivået som er angitt i originaloppskriften. Vri bryteren på lokket til melkebeholderen (D2).
4. Etter noen sekunder starter apparatet tilberedelsen automatisk og displayet viser et bilde av kaffedrikken sammen med en fremdriftslinje som fullføres etter hvert som tilberedelsen går fremover.

NB! Generelle anvisninger for alle melkeholdige drikker

- "ESC": Trykk på denne knappen for å avbryte tilberedelsen og gå tilbake til hjemmesiden.
- "STOP X": trykk for å avbryte tilberedelsen av melk eller kaffe, og gå eventuelt videre til neste punkt for å fullføre drikken.
- Hvis man ønsket å øke mengden kaffe i koppen etter at tilberedelsen er fullført, kan man trykke på "EXTRA +".
- Alle melkedrikkene kan personaliseres (se kapittel "10. Personalisere drikker" og "11. Lagre egen profil").
- Melkebeholderen må ikke oppbevares utenfor kjøleskapet: høye temperaturer (5°C er ideelt), vil redusere kvaliteten på skummet.

Når tilberedningen er ferdig kan man bruke apparatet på nytt.

8.4 Rengjøring av melkebeholder etter hver bruk

Hver gang melkefunksjonen brukes vil meldingen "VRI BRYTEREN TIL CLEAN" vises i displayet, og det er nødvendig å utføre rengjøring av lokket på melkeskummeren.

1. La melkebeholderen (D) stå i maskinen (det er ikke nødvendig å tømme melkebeholderen)
2. Sett en kopp eller en beholder under uttaksrøret for melkeskum (fig. 21).
3. Vri reguleringsbryteren for skum (D1) til "CLEAN" (fig. 20). Displayet (B1) viser "RENGJØRING PÅGÅR BEHOLDER UNDER UTTAK" sammen med en fremdriftslinje som fylles opp etterhvert som rengjøringen fullføres. Rengjøringen avbrytes automatisk.
4. Sett håndtaket på et av skumvalgene.
5. Ta ut melkebeholderen og rengjør alltid dampdysen (A9) med en svamp (fig.22).

NB!

- Hvis man ønsker å tilberede flere kopper med melkedrikker burde rengjøring utføres etter den siste koppen. For å gå videre til neste tilberedelse når meldingen om CLEAN-funksjonen vises i displayet, kan man trykke på velgeren som tilsvarer "↩ESC".
- Hvis det ikke foretas rengjøring vil displayet vise symbolet  for å minne om at melkebeholderen må rengjøres.
- Melkebeholderen kan oppbevares i kjøleskap.
- I noen tilfeller er det nødvendig å avvente til maskinen varmes opp.

9. **UTTAK AV VARMT VANN**

1. Kontroller at varmtvannsuttaget (C6) er korrekt festet i dysen (A9).
2. Plasser en beholder under uttaket (så nærme som mulig for å unngå sprut).
3. Trykk på velgeren (B2) tilsvarende symbolet  (B3) for å gå inn i menyen.
4. Trykk på velgeren tilsvarende symbolet "NEXT>" inntil displayet viser "VARMT VANN".
5. Trykk på velgeren tilsvarende "VARMT VANN". Displayet (B1) viser et bilde av den valgte kaffedrikken, sammen med en fremdriftslinje som fullføres etter hvert som tilberedelsen går fremover.
6. Maskinen skiller ut varmtvann og avbryter deretter tilberedelsen automatisk. For å avbryte tilberedelsen manuelt trykker man på valgbryteren tilsvarende "STOP X".

NB!

- Hvis "Energisparing" er aktivert vil det ta noen sekunder før maskinen begynner å skille ut varmt vann.
- Alle drikker med varmt vann kan personaliseres (se kapittel "10. Personalisere drikker" og "11. Lagre egen profil").

10. **PERSONALISERING AV DRIKKER**

Aroma (for relevante drikker) og mengde kan endres etter personlig smak.

1. Se til at profilen (B4) som skal egendefineres er aktivert. Det kan velges en "MY" drikke for hver av de 3 profilene.
2. Trykk på velgeren (B2) tilsvarende  (B6).
3. Velg drikken som man ønsker å egendefinere (både direktevalg og drikker som allerede befinner seg i drikkemenyen -B3) for å få tilgang til menyen. Det aktuelle utstyret må være satt på.
4. (kun drikker med kaffe) "VELG AROMANIVÅ": Velg ønsket aroma ved å trykke på pilene for "-" eller "+" og deretter valgbryteren for "OK✓".

5. "KAFFEMENGDE (ELLER VANN), STOPP FOR Å LAGRE": Tilberedelsen starter og apparatet viser skjermbildet for personalisering av kaffemengde med en vertikal linje. Stjernen ved siden av linjen angir den nåværende mengden.
6. Når kaffemengden når minste programmerbare nivå viser displayet "STOP X".
7. Trykk på velgeren for "STOP X" når ønsket mengde er blitt fylt i koppen.
8. "VIL DU LAGRE DE NYE INNSTILLING.?": Trykk på velgeren tilsvarende "OK✓" for å lagre (eller velgeren for ↩ESC for å avbryte).

Apparatet bekrefter hvorvidt verdiene er blitt lagret eller ei (avhenger av foregående valg). Trykk på velgeren tilsvarende "OK✓".

Apparatet går tilbake til startsidene.

NB!

- **Melkebaserte drikker:** aroma lagres først, deretter lagres mengden melk og kaffe enkeltvis for hver drikk.
- **Varmt vann:** Apparatet skiller ut varmt vann. Trykk på velgeren (B2) tilsvarende "STOP X" for å lagre ønsket mengde.
- Man kan også personalisere drikkene ved å anvende appen DeLonghi Coffee Link.
- Det er mulig å avbryte programmeringen ved å trykke på "↩ESC". Verdiene vil ikke lagres.

Tabell for mengdevalg		
Drikk	Standard mengde	Programmert mengde
ESPRESSO	40 ml	20-80 ml
LONG	160 ml	115-250 ml
COFFEE	180 ml	100-240 ml
DOPPIO+	120 ml	80-180 ml
VARMT VANN	250 ml	20-420 ml

11. **LAGRE EGEN PROFIL**

Med dette apparatet kan man lagre opptil 3 forskjellige profiler der alle har sitt eget ikon.

I hver profil vil AROMA og MENGDE for "MY"-drikkene lagres i minnet (se kapittel "10. Personalisere drikker" ) og drikkene vil deretter sorteres automatisk etter hvor ofte de tilberedes.

For å velge eller gå inn i en profil som er i bruk (B4): Trykk på velgeren (B2) for symbolet "NEXT>" inntil ønsket profil vises og trykk på denne.

NB!

- Profil "☕ GJE" (GJEST): når man velger denne profilen vil man tilberede en drikk med maskinens standardverdi. Funksjonen  er ikke aktiv.
- Man kan også endre navn på drikkene ved å anvende appen DeLonghi Coffee Link (kun de tre første tegnene vil vises).
- For å personalisere profil henvises det til paragrafen "06:14 Personalisere profil".

12. RENGJØRING

12.1 Rengjøring av maskinen

Følgende deler på maskinen må rengjøres regelmessig:

- innvendig krets på maskin
- beholder for kaffegrut (A10)
- dryppeskålen (A14), kondensopsamleren (A22) og risten på dryppeskålen (A13).
- vannbeholder (A16)
- dyse på kaffeuttak (A8)
- påfyllingstrakt for forhåndsmalt kaffe (A4)
- bryggeenhet (A19), tilgjengelig etter at man har åpnet serviceluku (A18),-
- melkebeholder (D)
- varmtvannsdyse (A9)
- kontrollpanel (B).

OBS!

- Ved rengjøring av maskinen må man ikke bruke løsemidler, skuremidler eller sprit. Med de automatiske maskinene fra De'Longhi trenger man ikke bruke kjemiske tilsetninger i forbindelse med rengjøring av maskinen.
- Ingen av apparatets deler kan vaskes i oppvaskmaskin, med unntak av melkebeholderen (D) og risten på dryppeskålen (A13).
- Ikke bruk metallgjenstander til å skrape løs avleiringer eller kafferester, dette kan lage riper i overflaten på maskindeler av metall eller plast.

12.2 Rengjøring av innvendig krets på maskinen

Hvis maskinen ikke skal brukes på 3/4 dager anbefales det å slå på maskinen og utføre følgende:

- Foreta 2-3 skylleoperasjoner med funksjonen "Skyllying" (paragraf "6.1 Skyllying ").
- Skill ut varmt vann i noen sekunder (kapittel "9. Uttak av varmt vann").

NB!

Etter at denne rengjøringen er blitt utført vil det komme litt vann i beholderen for kaffegrut (A10).

12.3 Rengjøring av beholderen for kaffegrut

Når displayet (B1) viser "TØMME GRUTBEHOLDER", må denne tømmes og rengjøres. Inntil man rengjør beholderen (A10) kan

ikke maskinen lage kaffe. Apparatet gir et varsel hver gang man må tømme beholderen, selv om den ikke er full. Meldingen vil komme opp for hver 72. time (hvis tellingen av disse 72 timene skal gjelde må aldri maskinen slås av med hovedbryteren - A21, da dette vil nullstille tellingen).

OBS! Fare for forbrenninger

Hvis man lager flere cappuccino etter hverandre vil koppebrettet i metall (A11) bli varmt. Vent til dette brettet avkjøles før det berøres. Ta alltid tak i den fremre delen.

For å utføre rengjøring (med maskinen slått på):

- Trekk ut dryppeskålen (A14) (fig. 23), tøm og rengjør den.
- Tøm og rengjør grubeholderen (A10) grundig slik at alle restene på bunnen blir fjernet. Kosten (C5) er utstyrt med en spatel som er tilpasset denne operasjonen.
- Kontroller dryppeskålen (A22) (med rød farge) og tøm den hvis den er full.

OBS!

Når man tar ut dryppeskålen må man tømme grubeholderen samtidig, selv om denne ikke er full. Dersom denne operasjonen ikke utføres, kan det hende at beholderen fylles opp de neste gangene man lager kaffe, noe som fører til at maskinen tilstoppes.

12.4 Rengjør dryppeskålen og kondensopsamleren

OBS!

Dryppeskålen (A14) er utstyrt med en flottør (A12) (rød farge) som viser vannivået i beholderen (fig. 24). Før denne indikatoren begynner å komme ut fra koppebrettet (A11) må man tømme beholderen og vaske den. Vann kan renne over og skade maskinen, benken den står på eller området rundt.

For å ta ut dryppeskålen gjør man som følger:

1. Trekk ut dryppeskålen og grubeholderen (A10) (fig. 23).
2. Ta ut koppebrettet (A11) og risten (A13), tøm dryppeskålen og grubeholderen og rengjør alle komponenter.
3. Kontroller den rødfargede dryppeskålen (A22), og tøm den hvis den er full.
4. Sett dryppeskålen tilbake på plass, komplett med rist og grubeholder.

12.5 Innvendig rengjøring av maskinen

Fare for elektriske støt!

Før maskinen rengjøres innvendig må den slås av (se "5. Slå av apparatet") og deretter kobles fra strømnettet. Man må aldri legge maskinen i vann.

1. Kontroller regelmessig (cirka en gang i måneden) at innsiden av maskinen (bak dryppeskålen-A14) ikke er skitten. Om nødvendig kan man fjerne kafferester med den medfølgende kosten (C5) og en svamp.
2. Sug opp alle restene med en støvsuger (fig. 25).

12.6 Rengjøring av vannbeholderen

1. Rengjør vannbeholderen (A16) med en fuktig klut og litt skånsomt vaskemiddel cirka en gang i måneden, eller hver gang det byttes avherdingsfilter (C4 - hvis det brukes). Skyll godt, og sett deretter inn vannbeholderen.
2. Fjern filteret (hvis det finnes) og skyll det under rennende vann.
3. Sett på plass filteret (hvis det brukes), fyll beholderen med friskt vann og sett den på plass igjen.
4. (Bare for modeller med avherdingsfilter) La det renne ut omtrent 100ml varmt vann for å reaktivere filteret.

12.7 Rengjøring av kaffedysene

1. Rengjør dysene på kaffeuttaket (A8) regelmessig med en svamp eller en klut (fig. 26A).
2. Kontroller at sporene i kaffedysen (uttaket) ikke er blitt tilstoppet. Om nødvendig kan kafferester fjernes med en tannpiker (fig. 26B).

12.8 Rengjør påfyllingstrakten for forhåndsmalt kaffe

Kontroller regelmessig (cirka én gang per måned) at trakten for påfylling av forhåndsmalt kaffe (A4) ikke er blitt tilstoppet. Hvis nødvendig, fjern kafferester med den medfølgende penselen (C5).

12.9 Rengjøring av bryggeenhet

Bryggeenheten (A15) må rengjøres minst en gang i måneden.

OBS!

Bryggeenheten kan ikke trekkes ut når maskinen er slått på.

1. Se til at maskinen er blitt avslått på korrekt måte (se kapittel "5. Slå av apparatet").
2. Trekk ut vannbeholderen (A16- fig. 3).
3. Åpne luken til høyre på bryggeenheten (A18) (fig. 27).
4. Trykk inn de to røde utløsertastene og trekk samtidig ut bryggeenheten (fig. 28).
5. Legg bryggeenheten i vann i cirka 5 minutter og skyll den deretter med vann.

OBS!

SKYLL KUN MED VANN

Ikke bruk vaskemiddel – Ikke bruk oppvaskmaskin

Rengjør bryggeenheten uten å anvende skadelige rengjøringsmidler.

6. Bruk kosten (C5) for å fjerne eventuelle kafferester fra holderen til bryggeenheten. Denne er synlig fra luken på bryggeenheten.
7. Etter rengjøring settes bryggeenheten på plass igjen ved å føre den inn på støtten (fig. 29). Trykk deretter på PUSH helt til du hører en klykkelyd.

NB!

Dersom bryggeenheten skulle være vanskelig å sette inn, vil det være nødvendig (før innsetting) å dimensjonere den ved å trykke på de to spakene som vist på figur. 30

8. Når den er satt på plass, må man forsikre seg om at de to røde tastene har klikket på plass mot utsiden av apparatet (fig. 31).
9. Lukk igjen lokket på bryggeenheten.
10. Sett vannbeholderen tilbake på plass

12.10 Rengjøring av melkebeholderen

For at melkerøret skal fungere må melkebeholderen (D) rengjøres som beskrevet hver andre dag:

1. Trekk ut lokket (D2).
2. Trekk ut slangen for uttak av melk (D5) og slangen for inn-sug av melk (D4) (fig. 33).
3. Vri reguleringsbryteren for skum (D1) mot klokkeretning til posisjon "INSERT" (fig. 33) og trekk den oppover.

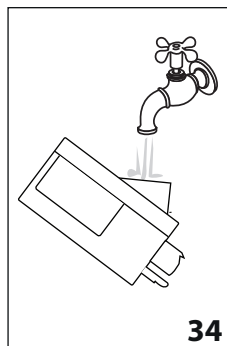
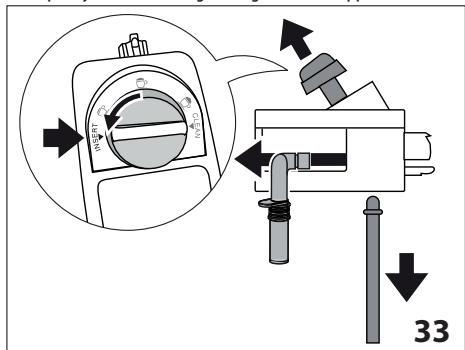

4. Rengjør alle komponentene med varmt vann og et skånsomt vaskemiddel. **Alle delene kan vaskes i oppvaskmaskin, men bruk alltid den øverste skuffen.**

Vær særlig oppmerksom på hakket og kanalen under bryteren (fig. 32) slik at disse ikke inneholder melkerester. Skrap eventuelt dette sporet fritt for melkerester med en tannpiker.

5. Skyll innsiden av bryteren for skumregulering med rennende vann (se fig. 34).
6. Se til at alle rørene er rene og ikke viser tegn til tilstoppelse som følge av melkerester.
7. Sett bryteren tilbake på plass i sporet med påskriften "INSERT", sammen med uttaksrøret og melkerøret.
8. Sett dekslet tilbake på melkebeholderen (D3).

12.11 Rengjøring av dyse for varmt vann / damp

Rengjør alltid dysen (A9) med en svamp etter tilberedelse av melk, og fjern deretter melkerester som har festet seg på tetningene (fig. 22).

13. AVKALKNING

OBS!

- Før bruk må man lese instruksjonene og merkingen på pakken med avkalkningsmiddel.
- Det anbefales å bruke avkalkningsmiddel utelukkende produsert av De'Longhi. Hvis det anvendes upassende avkalkningsmidler, eller hvis avkalkningen utføres feil, kan dette føre til skader som ikke dekkes av produsentens garanti.

Maskinen må avkalles når displayet (B1) viser meldingen "AVKALKNING BEHØVES - TRYKK OK FOR Å STARTE (~45min) !": Hvis man ønsker å starte avkalkningen umiddelbart trykker man på den anviste velgeren (B2) "OK ✓" og følger prosedyren fra punkt 3.

For å utsette avkalkningen til et senere tidspunkt anvendes knappen (B2) "ESC". I displayet vises symbolet  som minner brukeren om at maskinen må avkalles. (Meldingen vil vises hver gang apparatet slås på).

For å gå til menyen for avkalkning:

1. Trykk på velgeren (B2) som tilsvarer symbolet  (B5) for å gå inn i menyen.

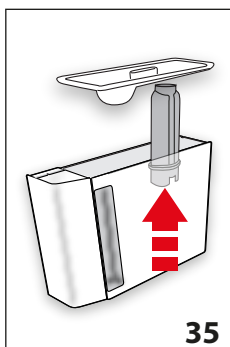

2. Trykk på velgeren for "AVKALKE"  og følg anvisningene i displayet.

3. "FJERN VANNFILTERET" (fig. 35). Trekk ut vannbeholder (A16) og vannfilter (C4) (hvis montert) og tøm vannbeholderen. Trykk på velgeren tilsvarende "NEXT>".

4. "VANNAVHERDER(NIVÅ A) OG VANN (NIVÅ B)" (fig. 36). Hell avkalkningsmiddel i vannbeholderen opp til nivå A (tilsvarende 100ml middel) som er avmerket på innsiden av tanken. Tiltsett deretter vann (1 liter) opptil nivå B og sett vannbeholderen tilbake på plass. Trykk på velgeren tilsvarende "NEXT>".

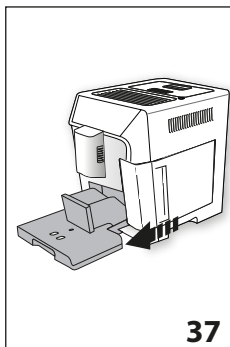
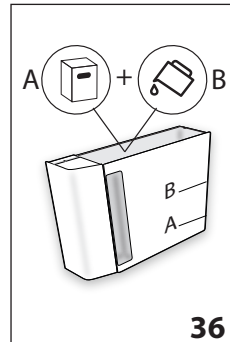

5. "TØMME DRYPESKÅL" (fig. 37):

6. Ta ut, tøm og sett dryppeskålen (A14) tilbake på plass sammen med grutbeholderen (A10). Trykk på velgeren tilsvarende "NEXT>".

7. "PLASSERE 2L BEHOLDER OK FOR Å STARTE".

Sett en tom beholder med kapasitet på minst 2 liter (fig. 8) under uttaket for varmt

vann (C6) og kaffeuttaket (A8).

OBS! Fare for forbrenninger

Fra uttaket for varmtvann og fra kaffeuttaket vil det skilles ut varmt vann som inneholder syre. Vær oppmerksom slik at du ikke kommer i kontakt med denne væsken.

7. Trykk på velgeren tilsvarende "OK ✓" for å bekrefte at avkalkningsmiddelet er fylt på. Displayet viser "AVKALKNING PÅGÅR, VENNLIGST VENT": Avkalkningsprogrammet starter opp og avkalkningsmiddel kommer ut av både damp-/varmtvannsutttak og kaffeuttak. Maskinen utfører automatisk en serie skylleoperasjoner for å fjerne restene av kalk som befinner seg inne i kaffemaskinen.

Etter cirka 25 minutter vil apparatet avbryte avkalkningen.

8. "SKYLLE OG FYLL MED VANN OPP TIL MAX-NIVÅ" (fig. 5). Apparatet er nå klart for skylling med friskt vann. Tøm ut beholderen som ble brukt til å samle opp avkalkningsmiddelet, trekk ut og tøm vanntanken for den skylles i rennende vann. Fyll deretter opp til MAX-nivå med friskt vann og sett vanntanken tilbake i maskinen.
9. "SETT INN 2L BEHOLDER TRYKK PÅ OK FOR Å STARTE AVKALKNING". Sett den tomme beholderen for oppsamling av avkalkningsmiddel under kaffeuttak og uttak for varmtvann/damp (fig. 8) og trykk på velgeren tilsvarende "OK ✓".
10. Varmt vann skilles først ut fra kaffeuttaket, og deretter fra uttaket for varmtvann. Displayet viser "SKYLING PÅGÅR".
11. Når apparatet går tomt for vann tømmes beholderen som ble brukt til å samle opp skyllevann

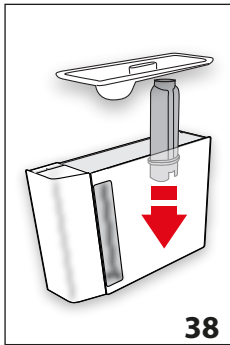

12. (Hvis filter er installert) "SETT FILTERET PÅ Plass" (fig. 38). Trykk på velgeren tilsvarende "NEXT>"; trekk ut vannbeholderen, og sett tilbake avherdingsfilteret hvis dette er blitt fjernet.
13. "SKYLLE OG FYLLE MED VANN OPP TIL MAX-NIVÅ" (fig. 5): Fyll beholderen inntil MAX-nivå med friskt vann.

14. "SETT INN VANNBEHOLDER" (fig. 6): Sett vannbeholderen tilbake på plass.
15. "SETT INN 2L BEHOLDER TRYKK PÅ OK FOR Å STARTE AVKALKNING". Sett den tomme beholderen for oppsamling av avkalkningsmiddel under uttak for varmtvann (fig. 8) og trykk på velgeren tilsvarende "OK✓".
16. Varmt vann skilles ut fra uttaket for varmtvann. Displayet viser "SKYLING PÅGÅR, VENNLIGST VENT".
17. "TØMME DRYPPESKÅL" (fig. 37): Trekk ut, tøm og sett dryppeskålen (A14) tilbake på plass sammen med grutbeholderen (A10) når den andre skyllingen er blitt fullført. Trykk på velgeren tilsvarende "NEXT>".
18. "AVKALKNING FULLFØRT": trykk på velgeren tilsvarende "OK✓".
19. "FYLL BEHOLDEREN MED FRISKT VANN": Tøm beholderen som er blitt brukt til oppsamling av skyllevann, trekk ut og fyll beholderen med friskt vann inntil MAX-nivå, og sett den inn i maskinen.

Avkalkningen er nå fullført.

NB!

- Hvis avkalkningen ikke avsluttes korrekt (f.eks manglende strøm), anbefales det å gjenta syklusen.
- Etter at denne avkalkningen er blitt utført vil det komme litt vann i beholderen for kaffegrut (A10).
- Apparatet har behov for en tredje skylling hvis vannbeholderen ikke er helt full med vann. Dette gjøres for å garantere at det ikke er avkalkningsmiddel igjen i apparatets innvendige kretser. Før man starter skylleprosedyren må man tømme dryppeskålen.
- Hvis maskinen har behov for to avkalkningsprosedyrer i løpet av en kort tidsperiode kan dette anses som normalt, som følge av det nyskapende kontrollsystemet i maskinen.

14. PROGRAMMERING AV VANNETS HARDHET

Meldingen "AVKALKING BEHØVES - OK FOR Å STARTE (~45MIN)  vil vises i displayet etter et forhåndsinnstilt tidsintervall som avhenger av vannets hardhetsgrad.



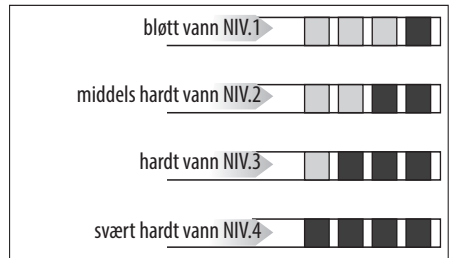

Maskinen er forhåndsinnstilt fra fabrikk til "NIVÅ 4" harhetsgrad. Det er mulig å stille inn maskinen etter hvor hardt vannet man bruker faktisk er, og på denne måten endrer man frekvensen for hvor ofte denne meldingen vises.

14.1 Måling av vannets hardhetsgrad

1. Ta reagensstrimmelen "TOTAL HARDNESS TEST" (C1) ut av pakningen sammen med instruksjonene på engelsk.
2. Senk strimmelen helt ned i et glass vann i cirka et sekund.
3. Trekk ut strimmelen fra vannet og rist på den. Etter cirka et minutt vil det vises 1,2,3 eller 4 røde firkanter på den, avhengig av hvor hardt vannet er. Hver firkant tilsvarer et nivå.



14.2 Innstilling av vannets hardhet

1. Trykk på velgeren (B2) tilsvarende symbolet  (B5) for å gå inn i menyen.
2. Bla i menyelementene ved å trykke på velgeren tilsvarende "NEXT>" inntil displayet viser  "VANNHARDHET".
3. Trykk på velgeren tilsvarende  "VANNHARDHET".
4. "VANNHARDHET, NÅVÆRENDE UNDERSTREKET": Trykk på velgeren tilsvarende ønsket nivå (Nivå 1 = bløtt vann, Nivå 4 = svært hardt vann).
4. Trykk på velgeren tilsvarende  "ESC" for å gå tilbake til hjemmesiden.

Nå er maskinen omprogrammert i henhold til den nye innstillingen for vannets hardhetsgrad.

15. AVHERDINGSFILTER

Noen modeller er utstyrt med avherdingsfilter (C4). Vi anbefaler at du kjøper dette hos et autorisert De'Longhi Servicesenter. For en korrekt bruk av filteret følges instruksjonene som gjengis under.

15.1 Installasjon av filter

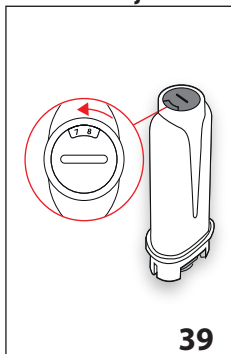

39

1. Ta filteret (C4) ut av pakken
 2. Trykk på velgeren (B2) tilsvarende symbolet "⚙️" (B5) for å gå inn i menyen.
 3. Bla i menyelementene ved å trykke på velgeren tilsvarende "NEXT>" inntil displayet viser "VANNFILTER".
 4. Trykk på pilen tilsvarende "VANNFILTER".
5. "VRI TIDSVISER INNTIL NESTE 2 MÅNEDER" (fig. 39).
Vri tidsviseren slik at de neste 2 måneders bruk vises. Trykk på velgeren tilsvarende "NEXT">".

NB!

IFilteret varer i 2 måneder hvis apparatet blir brukt regelmessig. Hvis maskinen står ubrukt med filteret satt i, varer det i maksimalt 3 uker.

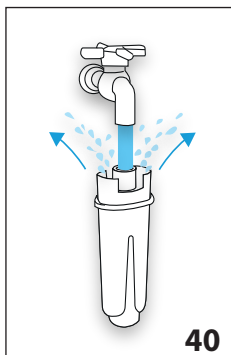

40

6. "LA VANNET RENNE INNTIL SKILLER UT" (fig. 40): For å aktivere filteret, la det renne vann fra kranen ned i filterets åpning (slik som angitt i figuren) inntil vannet kommer ut fra sideåpningene i over et minutt. Trykk på velgeren tilsvarende "NEXT>".

7. Ta beholderen (A16) ut av maskinen og fyll den med vann

8. "DYPP FILTER LUFTUTSLIPP" (fig. 41): Sett filteret i vannbeholderen og trykk det under vann på skrå i cirka ti sekunder slik at luftboblene slipper ut. Trykk på velgeren tilsvarende "NEXT>".

9. "SETT FILTER PÅ Plass": Sett filteret på plass (A17 - fig. 38) og trykk det helt ned Trykk på velgeren tilsvarende "NEXT">".

10. "SETT INN BEHOLDER": Lukk beholderen med lokket (A15) og sett beholderen inn i maskinen (fig. 6).

11. "SETT INN 0,5L BEHOLDER, OK FOR Å AKTIVERE FILTER" (fig. 8): Sett en beholder under uttaket for varmvann (C6) og trykk på "OK✓". Uttaket starter og avbrytes automatisk.

Nå er filteret aktivert og man kan bruke maskinen.

15.2 Skifte ut filter

Filter (C4) må byttes når displayet (B1) viser "SKIFT UT VANNFILTER TRYKK OK FOR Å STARTE ⚠️": Hvis man ønsker å bytte filter umiddelbart trykker man på velgeren (B2) tilsvarende "OK✓" og følger operasjonene fra punkt 5.

For å utsette byttet til et senere tidspunkt anvendes velgeren tilsvarende "↩️ ESC". I displayet vises symbolet ⏸️ som minner brukeren om at filteret må byttes. For å bytte filter gjør man som følger:

1. Trekk ut beholderen (A16) og det brukte filteret.
2. Ta det nye filteret ut av pakken
3. Trykk på velgeren (B2) tilsvarende symbolet "⚙️" (B5) for å gå inn i menyen.
4. Trykk på velgeren tilsvarende "VANNFILTER".
5. Trykk på valgpilen tilsvarende "BYTTE VANNFILTER".
6. Følg anvisningene som er gjengitt i den forrige paragrafen fra punkt 5.

Nå er filteret aktivert og man kan bruke maskinen.

NB!

Når det har gått to måneder (se tidsviser) eller hvis apparatet står ubrukt i 3 uker, må man fjerne filteret selv om maskinen ikke viser denne meldingen i displayet.

15.3 Fjerning av filter

Hvis man ønsker å bruke maskinen uten filter (C4) må man fjerne dette og deretter oppdatere maskinen. Gjør som følger:

1. Trekk ut beholderen (A16) og det brukte filteret.
2. Trykk på velgeren (B2) tilsvarende symbolet "⚙️" (B5) for å gå inn i menyen.
3. Trykk på velgeren tilsvarende "VANNFILTER".
4. Trykk på velgeren tilsvarende "TA UT FILTER ⏸️";
5. "⚠️ BEKREFTE FJERNET": Trykk på velgeren tilsvarende "OK✓" (hvis man ønsker å returnere til innstillingsmenyen trykker man på velgeren tilsvarende "↩️ ESC").
6. "✅ FJERNING FILTER UTFØRT": apparatet har lagret endringene. Trykk på "OK✓" for å gå tilbake til hjemmesiden.

NB!

Når det har gått to måneder (se tidsviser) eller hvis apparatet står ubrukt i 3 uker, må man fjerne filteret selv om maskinen ikke viser denne meldingen i displayet.





16. TEKNISKE EGENSKAPER

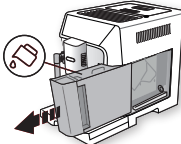
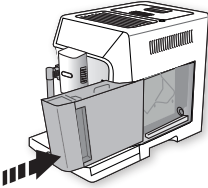
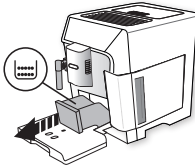
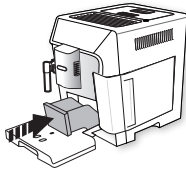

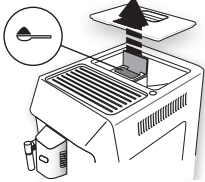
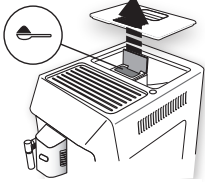
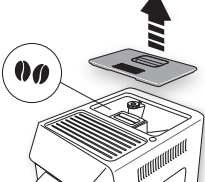
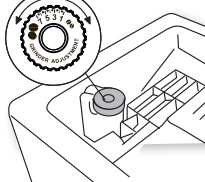

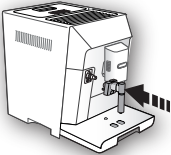
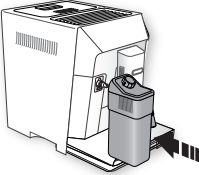
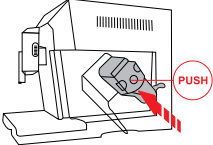
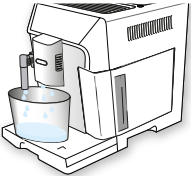

Spenning:	220-240 V~ 50-60 Hz max. 10 A
Effekt:	1450 W
Trykk:	1,9 MPa (19 bar)
Max. kapasitet vannbeholder:	2 l
Dimensjoner LxDxH:	260x470x360 mm
Lengde strømledning:	1750 mm
Vekt:	11 kg
Max. kapasitet bønnebeholder:	380 gr
Frekvensbånd:	2400 - 2483,5 MHz
Maksimal transmisjonseffekt:	10 mW



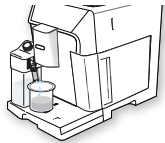

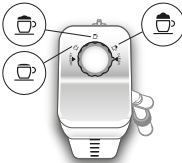

17. MELDINGER SOM VISES I DISPLAY

MELDINGER SOM VISES	MULIG ÅRSAK	LØSNING
<p>FYLL OPP BEHOLDEREN MED FRISKT VANN</p> 	Det er ikke nok vann i beholderen (A16) .	Fyll vannbeholderen og/eller sett den på plass på rett måte ved å trykke den helt ned til man hører at den festes.
<p>SETT INN VANNBEHOLDER</p> 	Beholderen (A16) er ikke satt riktig på plass.	Sett den på plass på riktig måte ved å trykke den helt ned.
<p>TØM GRUTBEHOLDER</p> 	Grutbeholderen (A10) er full.	Tøm grutbeholderen og dryppeskålen (A14), rengjør begge og sett dem tilbake på plass. Viktig: når man tar ut dryppeskålen, er det obligatorisk at grutbeholderen tømmes samtidig, selv om denne ikke er full. Dersom denne operasjonen ikke utføres, kan det hende at beholderen fylles de neste gangene man lager kaffe, noe som fører til at maskinen tilstoppes.
<p>SETT INN GRUTBEHOLDER</p> 	Bryggeenheten blitt satt inn igjen etter rengjøring (A10).	Trekk ut dryppeskålen (A14) og sett inn grutbeholderen.

MELDINGER SOM VISES	MULIG ÅRSAK	LØSNING
<p>FYLL PÅ MALT KAFFE MAX. EN MÅLESKJE</p>  <p>ESC</p>	<p>Funksjonen "forhåndsmalt kaffe" er blitt valgt, men det er ikke noe malt kaffe i trakten (A4).</p>	<p>Tilsett forhåndsmalt kaffe i trakten (fig. 13) og gjenta deretter operasjonen</p>
<p>FYLL PÅ MALT KAFFE MAX. EN MÅLESKJE</p>  <p>OK✓</p>	<p>En LONG kaffe med forhåndsmalt kaffepulver er blitt valgt.</p>	<p>Hell forhåndsmalt kaffe ned i trakten (A4) (fig. 13) og trykk på velgeren tilsvarende "OK✓" for å fullføre uttaket.</p>
<p>FYLL BEHOLDER KAFFEBØNNER</p>  <p>ESC</p>	<p>Det er tomt for kaffebønner. Trakten (A4) for forhåndsmalt kaffe er tilstoppet.</p>	<p>Fyll kaffebønnebeholderen (A3 - fig. 11). Tøm trakten ved hjelp av kosten (C5) slik som beskrevet i par. "12.8 Rengjør påfyllingstrakten for forhåndsmalt kaffe".</p>
<p>FOR FINMALT JUSTERE KVERN</p>  <p>ESC</p>	<p>Kaffen er for finmalt og kaffen renner ut for langsomt eller ikke i det hele tatt.</p> <p>Hvis apparatet er utstyrt med avherdingsfilter (C4) må eventuelle luftbobler i kretsen fjernes. Luftbobler kan blokkere flyten i kaffeuttaket.</p>	<p>Gjenta tilberedelsen, men vri reguleringsbryteren for malegrad (A5) (fig. 10) ett hakk med klokkeretningen (mot nummer 7) mens kaffe-kvernen er i funksjon. Dersom det etter uttak av 2 kaffe ikke har blitt bedre, må man gjenta operasjonen ved å flytte reguleringsbryteren et ytterligere hakk (par. "7.5 Regulering av kaffekvern"). Hvis problemet fortsetter må man kontrollere at vannbeholderen (A16) er korrekt innsatt.</p> <p>Sett i uttaket for varmtvann (C6) og la det renne ut vann inntil flyten er regulert.</p>

MELDINGER SOM VISES	MULIG ÅRSAK	LØSNING
<p>VELG MILDERE SMAK ELLER REDUSER KAFFEDOSE</p>  	<p>Det har blitt brukt for mye kaffe.</p>	<p>Velg en mildere aroma ved å trykke på velgeren (B2) tilsvarende "AROMA" (B10) eller redusere mengden forhåndsmalt kaffe (maksimalt 1 måleskje).</p>
<p>SETT I VANNDYSEN</p> 	<p>Vannuttaket (C6) er ikke satt i, eller det er satt i feil.</p>	<p>Sett vanddysen helt inn.</p>
<p>SETT INN MELKEBEHOLDER</p> 	<p>Melkebeholderen (D) er ikke korrekt satt i.</p>	<p>Sett inn melkebeholderen og trykk den helt inn (fig. 18).</p>
<p>SETT INN BRYGGEENHET</p> 	<p>Bryggeenheten er ikke blitt satt inn igjen etter rengjøring (A19).</p>	<p>Sett i bryggeenheten som vist i par. "12.9 Rengjøring av bryggeenhet".</p>
<p>TOM VANNKRETS TRYKK OK FOR Å STARTE</p>  	<p>Vannkretsen er tom</p>	<p>Trykk på velgeren tilsvarende "OK✓" og la det renne ut vann fra uttaket (C6). Tilberedelsen avbrytes automatisk. Hvis problemet fortsetter må man kontrollere at vannbeholderen (A16) er korrekt innsatt.</p>

MELDINGER SOM VISES	MULIG ÅRSAK	LØSNING
<p>TRYKK OK FOR CLEAN ELLER VRI OM BRYTER</p>  <p>OK✓</p>	<p>Melkebeholderen er blitt satt inn med reguleringsbryteren for skumvalg (D1) i posisjon "CLEAN".</p>	<p>Hvis man ønsker å fortsette med CLEAN-funksjonen trykker man på "OK✓", eller man vrir reguleringsbryteren for skumvalg til posisjon melk.</p>
<p>VRI BRYTEREN TIL POSISJON CLEAN</p>  <p>ESC</p>	<p>Det er blitt produsert melk og derfor nødvendig med rengjøring av de innvendige kretsene i melkebeholderen (D).</p>	<p>Sett reguleringsbryteren (D1) til posisjon CLEAN. (fig. 20).</p>
<p>VRI BRYTER REGULERE SKUM</p> 	<p>Melkebeholderen er blitt satt inn med reguleringsbryteren for skumvalg (D1) i posisjon "CLEAN".</p>	<p>Vri bryteren til posisjonen som tilsvarer ønsket skum.</p>
<p>AVKALKNING BEHØVES OK FOR Å STARTE (~45MIN)</p>  <p>ESC OK✓</p>	<p>Angir at maskinen må avkalkes.</p>	<p>Trykk på velgeren tilsvarende "OK✓" for å starte avkalkningen, eller "ESC" hvis man ønsker å avkalke på et senere tidspunkt. Det er nødvendig å utføre avkalkingsoperasjonen som beskrevet i kap. "13. Avkalking".</p>
<p>SKIFT UT VANNFILTER TRYKK OK FOR Å STARTE</p>  <p>ESC OK✓</p>	<p>Avherdingsfilter (C4) er tilstoppet.</p>	<p>Trykk på velgeren tilsvarende "OK✓" for å starte avkalkningen, eller ESC hvis man ønsker å avkalke på et senere tidspunkt. Følg instruksjonene i kap. "15. Avherdingsfilter".</p>
<p>GENERELL ALARM: DET HENVISES TIL HÅNDBOKEN / APP</p> 	<p>Maskinen er veldig skitten innvendig.</p>	<p>Utfør rengjøring av maskinen som beskrevet i kap. "12. Rengjøring". Dersom maskinen etter rengjøring fremdeles viser denne meldingen, ta kontakt med et servicesenter.</p>

MELDINGER SOM VISES	MULIG ÅRSAK	LØSNING
	Husk at det er nødvendig å avkalke maskinen og/eller bytte filter (C4).	Det er nødvendig å utføre avkalkingsoperasjonen som beskrevet i kap. "13. Avkalkning" og/eller bytt filter ved å følge instruksjonene i kap. "15. Avherdingsfilter".
	Husk at rengjøring må utføres på alle innvendige rør i melkebeholderen (D).	Sett reguleringsbryteren (D1) til posisjon CLEAN. (fig. 20).
	Husk at filteret må byttes regelmessig (C4).	Skift ut eller fjern filter i henhold til instruksjonene i kap. "15. Avherdingsfilter".
	Angir at maskinen må avkalles.	Det er nødvendig å utføre avkalkingsoperasjonen som beskrevet i kap. "13. Avkalkning". Hvis maskinen har behov for to avkalkningsprosedyrer i løpet av en kort tidsperiode kan dette anses som normalt, som følge av det nyskapende kontrollsystemet i maskinen.
	Viser at Energisparing er blitt aktivert.	For å deaktivere Energisparing gjør man som beskrevet i par. "6.6 Energisparing  .
	Viser at maskinen er koblet til bluetooth via en separat innretning.	
RENGJØRING PÅGÅR VENNLIGST VENT	Apparatet er skittent innvendig.	Vent til apparatet igjen blir klart til bruk og velg deretter ønsket drikk. Hvis problemet fortsetter bes man kontakte et autorisert servicesenter.

18. PROBLEMLØSNING

Herunder er det gjengitt noen mulige feilfunksjoner.

Dersom problemet ikke løser seg ved å gjøre som beskrevet, burde man ta kontakt med teknisk assistanse.

PROBLEM	MULIG ÅRSAK	LØSNING
Kaffen er ikke varm.	Koppene er ikke blitt forhåndsvarmet.	Skyll koppene i varmt vann (NB: man kan anvende varmtvannfunksjonen).
	Bryggeenheten er nedkjølt fordi det har gått mer enn 2/3 minutter siden forrige kaffe ble laget.	Før man tilbereder kaffe må bryggeenheten varmes opp med funksjonen (se par. "6.1 Skylling  ").
	Den innstilte kaffetemperaturen er for lav.	Velg en høyere temperatur fra menyen (se par. "6.7 Kaffetemperatur  ").
Kaffen er ikke fyldig og har lite krem.	Kaffen er for grovmalt.	Vri reguleringsbryteren for malegrad (A5) ett hakk mot klokkeretningen (mot nummer 1), mens kaffekvernen er i funksjon (fig. 10). Fortsett å vri bryteren ett hakk om gangen inntil man oppnår ønsket kaffeuttak. Man ser resultater etter uttak av 2 kaffe (se par. "7.5 Regulering av kaffekvern").
	Kaffetypen er ikke egnet.	Bruk en kaffeblanding som er egnet for espressomaskiner.

PROBLEM	MULIG ÅRSAK	LØSNING
Kaffen renner for langsomt ut, eller den drypper.	Kaffen er for finmalt.	Vri håndtaket for justering av malegrad (A5 ett hakk mot nummer 7, mens kaffekvernen er i gang (fig. 10). Fortsett å vri bryteren ett hakk om gangen inntil man oppnår ønsket kaffeuttak. Man ser resultater etter uttak av 2 kaffe (se par. "7.5 Regulering av kaffekvern").
Kaffen kommer ikke ut hverken av den ene eller andre dysen på kaffeuttaket.	Dysene på kaffeuttaket (A8) er tette.	Rengjør dysene med en tannpirker (fig. 26B).
Apparatet skiller ikke ut kaffe	Apparatet er skittent innvendig. Displayet viser "Rengjøring pågår".	Vent til apparatet igjen blir klart til bruk og velg deretter ønsket drikk. Hvis problemet fortsetter bes man kontakte et autorisert servicesenter.
Apparatet vil ikke slå seg på	Kontakten på strømledningen (C7) er ikke blitt satt i.	Trykk støpset helt inn i kontakten bak på apparatet (fig. 1).
	Støpselet er ikke korrekt satt i.	Sett støpselet på plass i kontakten (fig. 1).
	Hovedbryteren (A21) er ikke slått på.	Trykk på hovedbryteren (fig. 2).
Bryggeenheten kan ikke trekkes ut	Man har ikke slått av på riktig måte	Slå av maskinen ved å trykke på tasten  (A7) (se kap. "5. Slå av apparatet").
Når en avkalkning er blitt utført må apparatet skylles for tredje gang.	I løpet av de to skyllesyklusene har ikke vannbeholderen (A16) blitt fylt til MAX-nivå.	Gjør som anvist av apparatet, tøm først dryppeskålen (A14) for å unngå at vannet renner over.
Melken renner ikke ut av dysen (D5)	Lokket (D2) til melkebeholderen (D) er skittent	Rengjør lokket på melkebeholderen som beskrevet i par. "12:10 Rengjøring av melkebeholderen".
Det er store bobler i melken, den spruter ut fra melkeslangen (D5) eller den har lite skum	Melken er ikke kald nok eller det er ikke anvendt lettmelk eller skummet melk.	Bruk lettmelk eller skummet melk som holder kjøleskaptemperatur (cirka 5°C). Hvis resultatet ikke er som ønsket kan man prøve å bytte melketype.
	Håndtaket for regulering av skum (D1) er stilt inn feil.	Still inn bryteren som vist i kap. "8. tilberedelse av varme melkedrikker".
	Lokket (D2) eller reguleringsbryteren for skum (D1) på melkebeholderen er skitne.	Rengjør lokket og bryteren på melkebeholderen som beskrevet i par. "12:10 Rengjøring av melkebeholderen".
Koppevarmeren er varm, selv om den er blitt deaktivert	Det er blitt produsert flere drikker etter hverandre.	
Maskinen brukes ikke, men støyer og skiller ut damp.	Maskinen er klar til bruk eller er nettopp blitt avslått. Det drypper derfor vann på dampenheten inne i maskinen.	Dette fenomenet er del av maskinens normale funksjon. Tøm dryppeskålen for å begrense fenomenet.