

## ÖSSZEFOGLALÓ

<b>1. BEVEZETŐ.....</b>	<b>216</b>
1.1 A zárójelben olvasható betűk.....	216
1.2 Problémák és javítások.....	216
1.3 Tölts le az Applikációt!.....	216
<b>2. LEÍRÁS .....</b>	<b>216</b>
2.1 A készülék leírása (3 - A old.).....	216
2.2 A kezdőoldal leírása (kezdőképernyő) (2. old. - B ).....	216
2.3 Tartozékok leírása (2 - C old.).....	217
2.4 Tejtartály tisztítása (2 - D old.).....	217
<b>3. A KÉSZÜLÉK ELSŐ BEINDÍTÁSA.....</b>	<b>217</b>
<b>4. A KÉSZÜLÉK BEKAPCSOLÁSA.....</b>	<b>217</b>
<b>5. A KÉSZÜLÉK KIKAPCSOLÁSA .....</b>	<b>217</b>
<b>6. A MENÜ BEÁLLÍTÁSAI .....</b>	<b>218</b>
6.1 Öblítés .....	218
6.2 Vízkőoldás .....	218
6.3 Vízszűrő .....	218
6.4 Italok beállításai .....	218
6.5 Automata kikapcsolás (standby) .....	218
6.6 Energiatakarékosság .....	219
6.7 A kávé hőmérséklete .....	219
6.8 Vízkeménység .....	219
6.9 Nyelv választás .....	219
6.10 Hangjelzés .....	219
6.11 Csésze megvilágítás .....	219
6.12 Bluetooth .....	219
6.13 Gyári beállítások .....	220
6.14 Statisztikák .....	220
6.15 Profil személyre szabása .....	220
<b>7. KÁVÉKÉSZÍTÉS .....</b>	<b>220</b>
7.1 A kávé aroma kiválasztása.....	220
7.2 A kávé mennyiségének kiválasztása.....	220
7.3 Kávéfőzés szemes kávéból.....	221
7.4 Kávékészítés őrölt kávéból.....	221
7.5 A kávédaráló beállítása .....	222
7.6 Tanácsok melegebb kávé főzéséhez .....	222
<b>8. MELEG TEJES ITALOK KÉSZÍTÉSE.....</b>	<b>222</b>
8.1 Tölts fel és akassza be a tejtartályt .....	222
8.2 A tejhab mennyiségének beállítása.....	222
8.3 Tejes italok automata készítése .....	223
8.4 A tejtartály tisztítása minden használat után ..	223
<b>9. FORRÓ VÍZ ADAGOLÁS .....</b>	<b>223</b>
<b>10. GŐZ ADAGOLÁS .....</b>	<b>223</b>
10.1 A tej habosításához használt gőzre vonatkozó tanácsok.....	224
10.2 A forró víz/gőz adagoló tisztítása használat után .....	224
<b>12. AZ ITALOK SZEMÉLYRE SZABÁSA .....</b>	<b>224</b>
<b>13. MENTSE EL SAJÁT PROFILJÁT .....</b>	<b>225</b>
<b>14. TISZTÍTÁS .....</b>	<b>225</b>
14.1 A készülék tisztítása .....	225
14.2 A készülék belső hidr. rendszerének tisztítása .	226
14.3 A zacstartó tisztítása .....	226
14.4 A csepptálca és a kondenzvíz gyűjtő tálca tisztítása .....	226
14.5 A készülék belsejének tisztítása.....	226
14.6 A víztartály tisztítása.....	226
14.7 A kávéadagoló csőrök tisztítása.....	226
14.8 Az őrölt kávé betöltésére szolgáló tölcser tisztítása .....	226
14.9 A kávéfőző egység tisztítása.....	226
14.10A tejtartály tisztítása.....	227
14.11A forró víz/gőz csőr tisztítása.....	227
<b>15. VÍZKŐOLDÁS.....</b>	<b>227</b>
<b>16. A VÍZ KEMÉNYSÉGÉNEK BEPROGRAMOZÁSA ..</b>	<b>229</b>
16.1 A vízkeménység mérése.....	229
16.2 A vízkeménység beállítása .....	229
<b>17. VÍZLÁGYÍTÓ SZŰRŐ .....</b>	<b>229</b>
17.1 A szűrő telepítése.....	229
17.2 A szűrő cseréje.....	230
17.3 A szűrő kivétele .....	230
<b>18. MŰSZAKI ADATOK .....</b>	<b>231</b>
<b>19. A KIJELEZŐN MEGJELÉNITETT ÜZENETEK ...</b>	<b>231</b>
<b>20. A PROBLÉMÁK MEGOLDÁSA .....</b>	<b>236</b>

## 1. BEVEZETŐ

Köszönjük, hogy automata kávé- és cappuccino készítő gépi-  
ket választotta.

Szánjon néhány percet a felhasználási útmutató elolvasására.  
Ezzel megelőzheti a veszélyeket és elkerülheti a gép sérülését.

### 1.1 A zárójelben olvasható betűk

A zárójelben olvasható betűk a Készülék leírása című fejezetben  
olvasható információkra vonatkoznak (2-3. old.)

### 1.2 Problémák és javítások

Problémák esetén először mindig próbálja megoldani azokat  
a "20. A kijelzőn megjelenített üzenetek" és 21. A problémák  
megoldása" fejezetekben felsorolt észrevételek betartásával.

Amennyiben a problémát nem sikerül megoldani, vagy továb-  
bi információra van szüksége, kérjük, hívja a vevőszolgálatot  
a mellékelt "Ügyfélszolgálati" dokumentumon feltüntetett  
telefonszámon.

Amennyiben az Ön országa nem szerepel a felsoroltak között,  
hívja a jótállási jegyen feltüntetett telefonszámot. Az esetleges  
javításokért kizárólag a De'Longhi műszaki asszisztencia szolgál-  
latához forduljon. A márkaszervizek címét a készülékhez mellé-  
kelt jótállási jegyen találja.

### 1.3 Töltse le az Applikációt!



A De'Longhi Coffee Link applikációnak köszönhetően távirányí-  
tással is vezérelhet néhány funkciót.

Az Applikációban információkat, tanácsokat, érdekességeket  
olvashat a kávé világáról és mindig keze ügyében lesznek a ké-  
szülékére vonatkozó információk.



Ez a szimbólum jelöli a vezérelhető vagy az Applikáció-  
ban megtalálható funkciókat.

Ezenkívül maximum 6 új ital hozható létre és menthető el a  
gépbén.

#### **Megjegyzés:**

Ellenőrizze a kompatibilis készülékeket a "compatibledevices.  
delonghi.com" oldalon. "



## 2. LEÍRÁS

### 2.1 A készülék leírása (3 - A old.)

- A1. Szemes kávé tartó fedele
- A2. Örölt kávé betöltésére szolgáló tölcser fedele
- A3. Szemes kávé tartó
- A4. Örölt kávé tölcser
- A5. Az örölt finomságát szabályozó gomb
- A6. Csészetartó felület
- A7.  gomb: a gép be- és kikapcsolásához (standby)
- A8. Kávéadagoló (állítható magasságú)
- A9. Forró víz és gőz csőr
- A10. Zacstartó
- A11. Csészetartó tálca
- A12. A csepptálcában lévő víz szintjét mutató piros úszó
- A13. Csepptálca rács
- A14. Csepptálca
- A15. Víztartály fedél
- A16. Víztartály
- A17. Vízlágyító szűrő helye
- A18. A kávéfőző egység zárólapja
- A19. Kávéfőző egység
- A20. Tápvezeték csatlakozó
- A21. Főkapcsoló (ON/OFF)
- A22. Kondenzvíz gyűjtő tálca

### 2.2 A kezdőoldal leírása (kezdőképernyő) (2. old.

- B )

- B1. Kijelző
- B2. Választókapcsoló
- B3. Italválasztó menü (eltér a közvetlenül választható  
italoktól)  
DOPPIO+  
AMERICANO  
2X ESPRESSO  
CAPPUCCINO+  
CAPPUCCINO MIX  
CAFFELATTE  
FLAT WHITE  
ESPRESSO MACCHIATO  
TEA FUNKCIÓ  
FORRÓ VÍZ  
GŐZ;
- B4. Programozható profilok (lásd a "13. Mentse el saját profil-  
ját" c. szakaszt)
- B5.  menü a készülék beállításaihoz
- B6.  az italok beállításainak személyre szabását szol-  
gáló menü

#### **Közvetlen kiválasztású italok:**

- B7. ESPRESSO
- B8. KÁVÉ

- B9. LONG
- B12. CAPPUCCINO
- B13. LATTE MACCHIATO
- B14. MELEG TEJ (meleg tej)
- B10. Kiválasztott mennyiség (standard vagy egyéni)
- B11. Kiválasztott mennyiség (standard vagy egyéni)

### 2.3 Tartozékok leírása (2 - C old.)

- C1. "Total Hardness Test" tesztcsík (az angol nyelvű utasítások 2. oldalához mellékelve)
- C2. Őrölt kávéadagoló kanál
- C3. Vízkőoldószer
- C4. Vízlágyító szűrő (csak néhány modell esetében)
- C5. Ecset a tisztításhoz
- C6. Forró víz/gőz adagoló
- C7. Adagoló kiakasztó gomb
- C8. Tápkábel

### 2.4 Tejtartály tisztítása (2 - D old.)

- D1. Hab szabályozógomb és CLEAN funkció
- D2. Tejtartály fedele
- D3. Tejtartály
- D4. Tejfelszívó cső
- D5. Habosított tej adagoló cső (állítható)

## 3. A KÉSZÜLÉK ELSŐ BEINDÍTÁSA

### Megjegyzés!

- A készüléket a gyártó üzemi körülmények között lévő felhasználásával próbálta ki, ezért természetes következmény, ha kávényomokat talál a készülékben. Természetesen garantáljuk, hogy a gép új.
- Tanácsos minél előbb beállítani a víz keménységét az egyéni igényeknek megfelelően a kézikönyv "16. A víz keménységének beprogramozása" c. fejezetében leírt eljárást követve.

1. Csatlakoztassa a tápkábel (C8) csatlakozóját a készülék hátulján (A20) kialakított helyre, majd csatlakoztassa a készüléket az elektromos hálózatra (1. ábra) és ellenőrizze, hogy megnyomta-e a készülék hátulján elhelyezett főkapcsolót (A21) (2. ábra).
2. "NYELV VÁLASZTÁS": Nyomja meg a "NEXT>" parancsnak megfelelő választókapcsolót (B2), amíg a kijelzőn (B1) megjelenik a kívánt nyelv: ezt követően nyomja meg a nyelvvél egyvonalban lévő választógombot.

Majd kövesse a gép kijelzőjén megjelenő utasításokat:

3. "TÖLTSE FEL A VÍZTARTÁLYT FRISS VÍZZEL": emelje ki a víz-tartályt (A16) (3. ábr.), nyissa fel a fedelet (A15) (4. ábr.), töltsön friss vizet a tartályba a MAX jelzésig (a tartály külső

oldalán látható) (5. ábr.); ismét zárja le a fedelet és helyezze vissza a tartályt (6. ábr.);

4. "VÍZADAGOLÓT TEGYE BE": Ellenőrizze, hogy a forró víz/gőz adagoló (C6) a csőre (A9) van helyezve (7. ábr.), és tegyen a csőr alá egy legalább 100ml-es tartályt (8. ábra);
5. "HIDR. KÖR ÜRES NYOMJON OK-T A KEZDÉSHÉZ": nyomja meg az "OK ✓" -nak megfelelő választógombot a jóváhagyáshoz: a készülék vizet adagol az adagolóból (8. ábr.), majd automatikusan kikapcsol.

A készülék készen áll a használatra.

### Megj.!

- Az első használat során legalább 4-5 cappuccino adagolásra van szükség, mielőtt a készülék elfogadható kávét készítené.
- Az első használat során a hidr. rendszer még üres, ezért a gép nagyon hangos lehet: a rendszer feltöltése során a zaj lassan csökkenni fog.
- Az első 5-6 cappuccino készítése során normális, ha a forrásban lévő víz hangját hallja: a későbbiekben a zaj csökkenni fog.
- A gép jobb teljesítménye érdekében javasoljuk, hogy telepítsen vízlágyító szűrőt (C4) a kézikönyv "17. Vízlágyító szűrő" c. fejezetben leírtak szerint eljárva. Ha az Ön által vásárolt modell nem rendelkezik szűrővel, vásárolhat egyet a De'Longhi vevőszolgálatnál.

## 4. A KÉSZÜLÉK BEKAPCSOLÁSA

### Megj.!

A készülék bekapcsolása előtt győződjön meg arról, hogy a készülék hátulján található főkapcsoló (A21) le van nyomva (2. ábra).

Minden bekapcsolás előtt a készülék automatikusan elvégez egy előmelegítő és egy öblítő ciklust, amelyet nem lehet félbeszakítani. A készülék csak ezen ciklus elvégzését követően áll használatra készen.

- A készülék bekapcsolásához nyomja meg a  gombot (A7-9. ábr.): a kijelzőn megjelenik a "MELEGÍTÉS FOLYAMATBAN KÉREM VÁRJON" üzenet.
- A melegítést követően az alábbi üzenet jelenik meg a kijelzőn: "ÖBLÍTÉS FOLYAMATBAN, KÉRJÜK, VÁRJON"; így a készülékben nem csak a vízmelegítő melegszik át, hanem a csövekben áramló forró víz felmelegíti a csöveket is.

A készülék akkor van a kívánt hőmérsékleten, amikor megjelenik a kezdőképernyő (kezdőoldal).

## 5. A KÉSZÜLÉK KIKAPCSOLÁSA

Amennyiben a használat során a készülék kávét főzött, a készülék minden kikapcsoláskor elvégez egy automatikus öblítő programot.

- A készülék kikapcsolásához nyomja meg a  gombot (A7-9. ábr.).
- A kijelzőn az alábbi üzenet jelenik meg "KIKAPCSOLÁS FOLYAMATBAN, KÉREM VÁRJON": ha be van tervezve, a készülék elvégzi az öblítést, majd kikapcsol (stand-by).

### Megj.!

Ha a készüléket huzamosabb ideig nem használja, húzza ki a hálózati csatlakozót:

- először kapcsolja ki a készüléket a  gomb megnyomásával (9. ábra);
- majd engedje fel a készülék hátulján elhelyezett főkapcsolót (A21) is (2. ábra).

### Figyelem!

Soha ne nyomja meg a főkapcsolót, amikor a készülék be van kapcsolva.



## 6. A MENÜ BEÁLLÍTÁSAI

### 6.1 Öblítés

Ezzel a funkcióval forró vizet engedhet le a kávéfőzőből (A8) és a forró víz adagolóból (C6), ha be van helyezve, úgy, hogy megtisztítsa és felmelegítse a gép hidr. rendszerét.

Helyezzen a kávéfőző és a forró víz adagoló alá egy legalább 100 ml űrtartalmú edényt (8. ábr.).

Ezen funkció aktiválásához az alábbiak szerint járjon el:

1. Nyomja meg a választókapcsolót (B2) a szimbólummal  (B5) egyvonalban a menübe lépéshez;
2. Nyomja meg az  "ÖBLÍTÉS" felirattal egyvonalban lévő választógombot;
3. Néhány másodperc elteltével, először a kávé-, majd a forró víz adagolóból (ha be van helyezve), forró víz távozik, mely megtisztítja és felmelegíti a gép belső hidr. rendszerét: a kijelzőn megjelenik az "ÖBLÍTÉS FOLYAMATBAN, KÉREM VÁRJON" felirat és egy csík, mely a folyamat előre haladtával folyamatosan feltelik;
4. A funkció megszakításához nyomja meg a "STOP  " gombot vagy várja meg az automata megszakítást.

### Megjegyzés!

- Ha a készüléket 3-4 napnál hosszabb ideig nem használja, a készülék újbóli bekapcsolásakor végezzen 2/3 öblítést a használat megkezdése előtt;
- Teljesen természetes, hogy ezen funkció elvégzését követően víz marad a zacctartóban (A10).

### 6.2 Vízköoldás









A vízköoldással kapcsolatos utasításokért olvassa el a "15. Vízköoldás" fejezetet.

### 6.3 Vízszűrő

A szűrő (C4) telepítésével kapcsolatos információkért olvassa el a "17. Vízlágyító szűrő" c. fejezetet.

## 6.4 Italok beállításai

Ebben a szakaszban megtekintheti a személyre szabott beállításokat és szükség esetén minden egyes italt visszaállíthat a gyári értékre.

1. Nyomja meg a választógombot (B2) a  (B5) szimbólummal egyvonalban a menübe lépéshez;
2. Görgesse le a menü pontokat a "NEXT>" parancsnak megfelelő választógomb megnyomásával, amíg meg nem jelenik az  "ITALOK ÉRTÉKEI" felirat;
3. Nyomja meg az  "ITALOK ÉRTÉKEI" feliratnak megfelelő választógombot: a kijelzőn megjelenik az első ital értékeinek panelje;
4. A kijelzőn megjelenik a hivatkozási felhasználó profil. A beállítások függőleges sávokban jelennek meg: a gyári beállítást a  szimbólum jelöli, míg a most beállított értéket a függőleges sáv feltöltődése jelzi;
5. A beállítási menübe történő visszatéréshez nyomja meg az  "ESC" gombot. Az italok görgetéséhez és megjelenítéséhez nyomja meg a "NEXT>" gombot;
6. A kijelzőn megjelenített ital gyári értékek történő visszaállításához nyomja meg a  "REZET" gombot;
7. "REZET JÓVÁHAGYÁSA": a jóváhagyáshoz nyomja meg az "OK  " feliratnak megfelelő gombot (a lenullázáshoz nyomja meg az  "ESC" gombot);
8. "GYÁRI ÉRTÉKEK BEÁLLÍTVA": nyomja meg az "OK  " gombot.

Az italt vissza programozta a gyári beállításra. Folytassa a másik két itallal, vagy térjen vissza a kezdőoldalra az  "ESC" feliratnak megfelelő nyíl 2-szeri megnyomásával.



### Megjegyzés!

- Egy másik profil italainak módosításához térjen vissza a kezdőlapra, válassza ki a kívánt profilt (B11), és ismételve meg a folyamatot.
- A profilhoz tartozó összes ital gyári beállításra történő visszaállításához olvassa el a "6.12 Gyári értékek" c. szakaszt.

## 6.5 Automata kikapcsolás (standby)

Az automata kikapcsolás előtti időtartamot tetszés szerint beállíthatja úgy, hogy a készülék 15 perc, 30 perc, 1, 2 vagy 3 óra tétlenség után kapcsoljon ki.

Az automata kikapcsolás újbóli beállításához kövesse az alábbiakat:

1. Nyomja meg a választókapcsolót (B2) a szimbólummal  (B5) egyvonalban a menübe lépéshez;
2. Görgesse le a menü pontokat a "NEXT>" parancsnak megfelelő választógomb megnyomásával, amíg meg nem jelenik az  "AUTOMATA KIKAPCS." felirat;
3. Nyomja meg az "AUTOMATA KIKAPCS.  " felirattal egyvonalban lévő választógombot;





- Válassza ki a kívánt idő intervallumot az érték  $\wedge$  (növekedés) vagy  $\vee$  (csökkenés) megfelelő választó nyílakkal;
- A jóváhagyáshoz nyomja meg az "OK  $\checkmark$ " felirattal egyvonban lévő választógombot;
- Nyomja meg az " $\rightarrow$ ESC" gombot történő visszatéréshez. Ezzel beállította az automata kikapcsolást:

## 6.6 Energiatakarékosság

Ezzel a funkcióval aktiválhatja vagy inaktíválhatja az energiatakarékos üzemmódot. Amikor a funkció be van kapcsolva, biztosítja az uniós szabályoknak megfelelő alacsony energiafogyasztást.

Az "energiatakarékosság" üzemmód inaktíválásához vagy újbóli aktiválásához az alábbiak szerint járjon el:

- Nyomja meg a választókapcsolót (B2) a szimbólummal  (B5) egyvonban a menübe lépéshez;
- Görgesse le a menü pontokat a "NEXT>" parancsnak megfelelő választógomb megnyomásával, amíg meg nem jelenik az "ENERGIATAKARÉKOSSÁG" felirat;
- Nyomja meg az "ENERGIATAKARÉKOSSÁG" feliratnak megfelelő gombot a funkció aktiválásához () vagy inaktíválásához ().
- Nyomja meg az " $\rightarrow$ ESC" gombot történő visszatéréshez. A kijelzőn, mellette, megjelenik a vonatkozó szimbólum, mely jelzi, hogy a funkciót aktiválták.

## 6.7 A kávé hőmérséklete

Amennyiben a kávé elkészítéséhez használt víz hőmérsékletét módosítani szeretné, az alábbiak szerint járjon el:

- Nyomja meg a választógombot (B2) a  (B5) szimbólummal egyvonban a menübe lépéshez;
- Görgesse le a menü pontokat a "NEXT>" parancsnak megfelelő választógomb megnyomásával, amíg meg nem jelenik a "KÁVÉ HŐM." felirat;
- Nyomja meg a "KÁVÉ HŐM." feliratnak megfelelő választógombot: a kijelzőn (B1) megjelennek a választható értékek (az aktuális érték alá van húzva);
- Nyomja meg a beállítandó értéknek megfelelő választógombot (ALACSONY, KÖZEPES, MAGAS, MAXIMUM);
- Kétszer nyomja meg az " $\rightarrow$ ESC" gombot a kezdőloldalra történő visszatéréshez.



## 6.8 Vízkeménység

A vízkeménység beállításával kapcsolatos utasításokért olvassa el a "16.

A víz keménységének beprogramozása" c. fejezetben leírtakat.



## 6.9 Nyelv választás

A kijelző (B1) nyelvének módosításához az alábbiak szerint járjon el:

- Nyomja meg a választógombot (B2) a  (B5) szimbólummal egyvonban a menübe lépéshez;
- Görgesse le a menü pontokat a "NEXT>" parancsnak megfelelő választógomb megnyomásával, amíg meg nem jelenik az "ENERGIATAKARÉKOSSÁG " felirat;
- Nyomja meg a "NYELV BEÁLLÍTÁSA " választógombot;
- Nyomja meg annak a nyelvnek megfelelő gombot, amelyiket szeretné kiválasztani (nyomja meg a "NEXT>" gombot az összes választható nyelv megjelenítéséhez);
- Kétszer nyomja meg az " $\rightarrow$ ESC" gombot a kezdőloldalra történő visszatéréshez.

## 6.10 Hangjelzés



Ezzel a funkcióval aktiválhatja és inaktíválhatja a hangjelzést, mely a gombok lenyomásakor és az egyes tartozékok behelyezésekor és kivételekor hallatszik. A hangjelzés inaktíválásához vagy újbóli aktiválásához az alábbiak szerint járjon el:

- Nyomja meg a választógombot (B2) a  (B5) szimbólummal egyvonban a menübe lépéshez;
- Görgesse le a menü pontokat a "NEXT>" parancsnak megfelelő választógomb megnyomásával, amíg meg nem jelenik a "HANGJELZÉS" felirat;
- Nyomja meg a "HANGJELZÉS" feliratnak megfelelő gombot a funkció aktiválásához () vagy inaktíválásához ().
- Nyomja meg az " $\rightarrow$ ESC" gombot történő visszatéréshez.

## 6.11 Csésze megvilágítás

Ezzel a funkcióval be- és kikapcsolhatja a csésze megvilágítást. A világítás minden kávéfőzőeskor, cappuccino készítőeskor és öblítőeskor bekapcsol.





A funkció inaktíválásához vagy újbóli aktiválásához az alábbiak szerint járjon el:

- Nyomja meg a választógombot (B2) a  (B5) szimbólummal egyvonban a menübe lépéshez;
- Görgesse le a menü pontokat a "NEXT>" parancsnak megfelelő választógomb megnyomásával, amíg meg nem jelenik a "CSÉSZE MEGVILÁGÍTÁS" FELIRAT;
- Nyomja meg a "CSÉSZE MEGVILÁGÍTÁS" feliratnak megfelelő gombot a funkció inaktíválásához () vagy inaktíválásához ().
- Nyomja meg az " $\rightarrow$ ESC" gombot a kezdőloldalra lépéshez.

## 6.12 Bluetooth

Ezzel a funkcióval aktiválhatja vagy inaktíválhatja a PIN védelmet, ha egy eszköztől kíván a készülékhez csatlakozni.

- Nyomja meg a választógombot (B2) a  (B5) szimbólummal egyvonban a menübe lépéshez;
- Görgesse le a menü pontokat a "NEXT>" parancsnak megfelelő választógomb megnyomásával, amíg meg nem jelenik a "BLUETOOTH" felirat;

3. Nyomja meg a  "BLUETOOTH" gombot: a kijelzőn (B1) megjelenik a gépet azonosító sorszám (19 számjegy) és egy 4 jegyű szám (PIN);
4. Nyomja meg a választógombot a pin kód kérés inaktiválásához () vagy akitoválásához (), amikor az Applikáción keresztül csatlakozik;
5. Kétszer nyomja meg az  "ESC" gombot a kezdőoldalra történő visszatéréshez.

A gépben az előre beállított PIN kód "0000": javasoljuk a PIN kód személyre szabását közvetlenül az Applikációból.





### Megjegyzés!

A „Bluetooth” funkcióban látható készülék gyári szám lehetővé teszi a gép teljes pontossággal történő azonosítását, amikor társítja az Applikációval.

## 6.13 Gyári beállítások





Ezzel a funkcióval visszaállíthatja a menü beállításait és a megnyitási beállításokat a gyári értékre (kivéve a nyelvet, mely a beállítás szerint marad).

A gyári beállítás visszaállításához a következőket kell tenni:

1. Nyomja meg a választókapcsolót (B2) a szimbólummal  (B5) egyvonalban a menübe lépéshez;
2. Görgesse le a menü pontokat a "NEXT>" parancsnak megfelelő választógomb megnyomásával, amíg meg nem jelenik a  "GYÁRI ÉRTÉKEK" felirat;
3. Nyomja meg a  "GYÁRI ÉRTÉKEK"-nek megfelelő választógombot: a kijelzőn (B1) megjelenik az "ÚJBÓL BEÁLLÍTTJA A GYÁRI ÉRTÉKEKET?": nyomja meg az "OK/√" gombot a jóváhagyáshoz (vagy nyomja meg az  "ESC" gombot a művelet törléséhez);
4. "GYÁRI BEÁLLÍTÁSOK VISSZAÁLLÍTVA": nyomja meg az "OK/√" gombot a jóváhagyáshoz;
5. Nyomja meg az  "ESC" gombot a kezdőlapra lépéshez.





## 6.14 Statisztikák

Ezzel a funkcióval jeleníthetők meg a gép statisztikai adatai. Az adatok megjelenítéséhez az alábbiak szerint járjon el:

1. Nyomja meg a választókapcsolót (B2) a szimbólummal  (B5) egyvonalban a menübe lépéshez;
2. Görgesse le a menü pontokat a "NEXT>" parancsnak megfelelő választógomb megnyomásával, amíg meg nem jelenik a  "STATISZTIKÁK" felirat;
3. Nyomja meg a  "STATISZTIKÁK" gombot és ellenőrizze az összes statisztikai adatot a menüpontokat a "NEXT>" gombbal elgörgötte;
4. Kétszer nyomja meg az  "ESC" gombot: a készülék visszatér a kezdőoldalra.

## 6.15 Profil személyre szabása







A profil ikonjának testre szabásához kövesse az alábbiakat:

1. Nyomja meg a választókapcsolót (B2) a szimbólummal  (B5) egyvonalban a menübe lépéshez;
2. Görgesse le a menü pontokat a "NEXT>" parancsnak megfelelő választógomb megnyomásával, amíg meg nem jelenik a  "PROFIL SZEMÉLYRE SZABÁSA" felirat;
3. Nyomja meg a  "PROFIL SZEMÉLYRE SZABÁSA" gombot;
4. Nyomja meg annak az ikonnak megfelelő gombot, amelyiket szeretné kiválasztani (nyomja meg a "NEXT>" gombot az összes választható ikonmegjelenítéséhez);
5. Kétszer nyomja meg az  "ESC" gombot a kezdőoldalra való visszatéréshez.

## 7. KÁVÉKÉSZÍTÉS

### 7.1 A kávé aroma kiválasztása





A kezdőoldalon az "AROMA" (B10) kiválasztógomb (B2) megnyomásával választhatja ki a kívánt aromát:

	(lásd a "7.4 Kávéfőzés örlött kávéból" c. szakaszt)
	EXTRA LÁGY
	LÁGY
	KÖZEPES
	ERŐS
	EXTRA ERŐS
	Saját beáll. (ha be van programozva) / Standard

Az adagolás után az aroma beállítása visszaáll a  értékre.

### 7.2 A kávé mennyiségének kiválasztása

A kezdőoldalon válassza ki a csészénkénti kívánt kávé mennyiségét a "MENNYISÉG" (B11) választógombbal:

	S MENNYISÉG
	M MENNYISÉG
	L MENNYISÉG
	XL MENNYISÉG
	Saját beáll. (ha be van programozva) / Standard

Az adagolás után a mennyiség beállítása visszaáll a  értékre.

### 7.3 Kávéfőzés szemes kávéból

#### Figyelem!

Ne használjon zöld, karamellizált vagy cukrozott kávészemeket, mert beleragadhatnak a kávédarálóba, és tönkretelhetik azt.

1. Töltse be a szemes kávé a megfelelő tartályba (A3) (11. ábra);
2. A kávéadagoló (A8) alá helyezzen egy csészét;
3. Engedje le a kávéadagolót úgy, hogy az a lehető legközelebb legyen a csészékhez (12.ábr.): ezáltal krémesebb lesz a kávé;
4. Válassza ki a kívánt kávé:



#### Közvetlen kiválasztással:

- ESPRESSO (B14)
- KÁVÉ (B15)
- LONG (B16)

#### Az "italok kiválasztása" (B3) menüből választható:

- DOPPIO+
  - AMERICANO
  - 2X ESPRESSO
5. A kávéfőzés megkezdődik, és a kijelzőn (B1) megjelenik a kiválasztott italnak megfelelő kép és a folyamatjelző sáv, amely a folyamat előrehaladásával megtelik.

#### Megj.:

- Lehetőség van 2 csésze ESPRESSO kávé egyidejű készítésére a "2X  " megnyomásával is 1 csésze ESPRESSO kávé készítése során (az ábra, a készítés kezdetekor, néhány másodpercire felfüggladva marad).
- Miközben a gép készíti a kávé, bármely pillanatban meg lehet állítani a kávé kifolyását a "STOP  " gomb megnyomásával.
- Az adagolás befejezését követően, ha növelni kívánja a csészében levő kávé mennyiségét, elég, ha megnyomja az "+ EXTRA" gombot (B2): miután elérte a kívánt mennyiséget, nyomja meg a "STOP  " gombot.

A kávéfőzés végén a készülék készen áll az újabb használatra.

#### Megj.!

- Használat során a kijelzőn megjelenhet néhány üzenet (TARTÁLYT TÖLTSE FEL, ÜRÍTSE KI A ZACCTARTÓT, stb.), amelyek jelentését a "20. A kijelzőn megjelenített üzenetek" c. fejezetben olvashatja.
- Melegebb kávé készítéséhez olvassa el a kézikönyv "7.6 Tanácsok melegebb kávé főzéséhez" c. szakaszát.
- Ha a kávé cseppenként folyik, vagy nem elég sűrű kevés krémmel, vagy túl hideg, olvassa el a vonatkozó javaslatokat a kézikönyv "9.3 A kávédaráló beállítása" szakaszában

és a "21. A problémák megoldása" fejezetekben felsorolt észrevételek betartásával.

- A kávékészítés testre szabható (lásd a "12. Az italok személyre szabása" és a "13. Mentse el saját profilját" c. fejezeteket).
- Ha az "Energiatekarékoság" funkció aktív, az első kávé elkészítése előtt lehet, hogy várni kell néhány másodpercet

### 7.4 Kávékészítés őrölt kávéból

#### Figyelem!

- Kikapcsolt gépbe soha ne öntsön előre őrölt kávé, mert az szétszóródhat a gép belsejében, bepiszkítva azt. Ez károkat okozhat a készülékben.
- Soha ne tegyen be a gépbe több kávé, mint egy sima adagoló kanálnyi (C2), mert a gép bepiszkolódhat, a tölcser (A4) pedig eltömődhet.
- Amikor előre őrölt kávé használ, egyszerre csak egy csésze kávé főzhető.

1. Addig nyomja az "AROMA" (B10) választógombot (B10), amíg a kijelzőn (B1) megjelenik a " " (őrölt).
2. Nyissa ki az előre őrölt kávé tölcser fedelét (A2).
3. Győződjön meg arról, hogy a tölcser (A4) nincs eltömődve, majd tegyen be egy sima adagoló kanálnyi előre őrölt kávé (13. ábra).
4. Állítson a kávé adagoló csőrök alá egy csészét (A8) (12. ábr.).
5. Válassza ki a kívánt kávé:

#### Közvetlen kiválasztással:



- ESPRESSO (B14)
- KÁVÉ (B15)
- LONG (B16)

#### Az "italok kiválasztása" (B3) menüből választható:

- AMERICANO

6. A kávéfőzés megkezdődik, és a kijelzőn megjelenik a beállított italnak megfelelő kép és a folyamatjelző sáv, amely a folyamat előrehaladásával megtelik.

#### Megj.:

- Miközben a gép készíti a kávé, bármely pillanatban meg lehet állítani a kávé kifolyását a "STOP  " gomb megnyomásával.
- Az adagolás befejezését követően, ha növelni kívánja a csészében levő kávé mennyiségét, elég, ha megnyomja az "+ EXTRA" gombot (B2): miután elérte a kívánt mennyiséget, nyomja meg a "STOP  " gombot.

A kávéfőzés végén a készülék készen áll az újabb használatra.

#### Figyelem! LONG kávé készítése:

A készítés felénél megjelenik az alábbi üzenet "TEGYEN BE MAXIMUM EGY ADAGOLÓ KANÁLNYI ŐRÖLT KÁVÉT!". Majd tegyen

be egy csapott adagoló kanálnyi őrölt kávé és nyomja meg az "OK√" választógombot (B2).

### Megjegyzés!

- Használat során a kijelzőn megjelenhet néhány üzenet (TARTÁLY TÖLTSE FEL, ÜRÍTSE KI A ZACSTARTÓT, stb.), amelyek jelentését a kézikönyv "20. A kijelzőn megjelenített üzenetek" c. fejezetében olvashatja.
- Melegebb kávé készítéséhez olvassa el a kézikönyv "7.6 Tanácsok melegebb kávé főzéséhez" c. szakaszát.
- Ha az "Energiatakarékosság" funkció aktív, az első kávé elkészítése előtt lehet, hogy várni kell néhány másodperct.

## 7.5 A kávédaráló beállítása

A kávédaráló – legalábbis kezdetben – nem kell beállításokat végezni, mert azt már a gyárban beállították úgy, hogy a kávé adagolása megfelelően történjen.

Az első néhány kávéfőzést követően azonban, ha a kávé túl híg, kevés rajta a hab vagy túl lassan folyik le (csöpög), állítsa be a kávéőrlés finomságát a szabályozógomb segítségével (A5 - 10. ábra).

### Megj.!

A kávéőrlés finomságát szabályozó gombot csak akkor forgassa, amikor a kávédaráló működik, a kávéval elkészítésének első szakaszában.



Ha a kávé túl lassan vagy egyáltalán nem folyik ki, forgassa el egy kattánással, az óramutató járásával megegyező irányban a 7 szám felé.

A testesebb kávé vagy nagyobb mennyiségű hab érdekében pedig fordítsa a gombot az óramutató járásával ellentétes irányba az 1 szám felé (de egyszerre csak egy fokozattal, máskülönben előfordulhat, hogy a kávé csak csöpög).

A beállítás hatása csak legalább 2 kávé lefőzése után érezhető. Ha ezen beállítást követően nem érte el a kívánt eredményt, meg kell ismételni a korrigálást, a szabályozógombot egy kattánással elforgatva.

## 7.6 Tanácsok melegebb kávé főzéséhez

Melegebb kávé készítéséhez a következőket javasolt tenni:

- végezzen egy öblítést úgy, hogy a beállítások menüben kiválasztja az "Öblítés" funkciót ("6.1 Öblítés" szakasz);
- forró vízzel melegítse fel a csészéket (használja a forró víz funkciót, lásd a "9. Forró víz adagolás" c. fejezetet);
- a beállítások menüben növelje a kávé hőmérsékletét "⚙️" (B5) ("6.7 A kávé hőmérséklete" c. szakasz).

## 8. MELEG TEJES ITALOK KÉSZÍTÉSE

### Megj.!

- Kevésbé habos vagy túl nagy buborékokkal teli tej megelzése érdekében mindig tisztítsa meg a tejtartály (D2) fedelét és a forró víz csőrt (A9) a "8.4 A tejtartály tisztítása minden használat után", a "12.10 A tejtartály tisztítása" és a "12.11 A forró víz/gőz csőr tisztítása" c. szakaszokban leírtak szerint.

## 8.1 Töltse fel és akassza be a tejtartályt

1. Vegye le a fedelet (D2) (14. ábra);
2. Töltse fel a tejtartályt megfelelő mennyiségű tejjel, eközben ne lépje túl a tartályon látható MAX szintet (15. ábra). Vegye figyelembe, hogy a tartály oldalán található minden egyes osztás 100 ml tejnek felel meg;

### Megj.!

- Sűrűbb és homogénebb tejhab készítéséhez használjon zsírszegény vagy félszíros hűtő hideg tejet (kb. 5° C).
  - Ha az "Energiatakarékosság" funkció aktív, a cappuccino elkészítése néhány másodperc várakozási időt vehet igénybe.
3. Győződjön meg arról, hogy a tejfelszívó cső (D4) jól van behelyezve a tejtartály fedél alján kialakított helyre (16. ábra);
  4. Tegye vissza a fedelet a tejtartályra;
  5. Ha jelen van, vegye ki a forró víz/gőz adagolót (C6) a kiakasztó gomb (C7) megnyomásával (17. ábr.);
  6. Akassza be a tejtartályt úgy, hogy a csőnek (A9) ütközzön (18. ábra): a gép hangjelzést bocsát ki (ha a hangjelzés funkció aktiválva van);
  7. Helyezzen egy megfelelő méretű csészét a kávéadagoló csőrei (A8) és a habosított tejadagoló cső (D5) alá; állítsa be a habosított tejadagoló cső hosszúságát úgy, hogy elég közel legyen a csészéhez. Ehhez elég, ha lefelé húzza az adagolót (19. ábra).
  8. Minden funkcióhoz tekintse át az alábbi utasításokat.

## 8.2 A tejhab mennyiségének beállítása

A hab szabályozógomb (D1) elforgatásával beállíthatja az ital elkészítése során a csészébe öntött tejhab mennyiségét.

A gomb helyzete	Leírás	Javaslat
	NINCS HAB	FORRÓ TEJ (nem habosított) /CAFFELATTE
	MINIMÁLIS TEJHAB	LATTE MACCHIATO / FLAT WHITE
	MAXIMÁLIS TEJHAB	CAPPUCCINO / CAPPUCCINO+ / CAPPUCCINO MIX / ESPRESSO MACCHIATO / FORRÓ TEJ (habosított)

### 8.3 Tejes italok automata készítése

1. Megtölteni, majd felakasztani a tejtartályt (D) a korábbiakban leírtaknak megfelelően.
2. Válassza ki a kívánt italt:

#### **Közvetlen kiválasztással:**

- CAPPUCINO (B10)
- LATTE MACCHIATO (B11)
- TEJ (meleg tej) (B12)

#### **Az "italok kiválasztása" (B3) menüből választható:**

- CAPPUCINO+
- CAPPUCINO MIX
- CAFFELATTE
- FLAT WHITE
- ESPRESSO MACCHIATO

3. A kijelzőn (B1) a gép azt javasolja, hogy forgassa el a tejhabszabályozógombot (D1) az eredeti recept által tervezett tejhabhoz: forgassa tehát el a tejtartály (D2) fedelén elhelyezett szabályozógombot (D2).
4. Néhány másodperc elteltével megkezdődik a kávéfőzés és a kijelzőn megjelenik a beállított hosszúság és a folyamatjelző sáv, amely a folyamat előrehaladásával megtelik.

#### **Megj.: általános utasítások minden tej alapú ital készítéséhez**

- "ESC": nyomja meg, ha szeretné teljesen megszakítani a kávéfőzést és szeretne visszatérni a kezdőoldalra.
- "STOP X": nyomja meg a tej vagy kávéadagolás megszakításához és az ital befejezéséhez szükséges következő adagolás (ha beállított) lépéséhez.
- Az adagolás befejezése után, ha növelni szeretné a csészében lévő kávémenyiségét, nyomja meg az "EXTRA+" gombot.
- Minden egyes tejes ital testre szabható (lásd a "12. Az italok személyre szabása" és a "13. Mentse el saját profilját" c. fejezeteket).
- A tejtartályt ne hagyja hosszú ideig hűtőszekrényen kívül: minél melegebb a tej (5°C az ideális), annál rosszabb lesz a hab minősége.

A kávéfőzés végén a készülék készen áll az újabb használatra.

### 8.4 A tejtartály tisztítása minden használat után

A tejes funkciók minden egyes használata után megjelenik a "FORGASSA A SZABÁLYOZÓGOMBOT CLEAN ÁLLÁSBA" és el kell végezni a tejhabszabályozó fedelének tisztítását:

1. Hagyja a tejtartályt (D) a gépben (nem kell kiüríteni);
2. Helyezzen egy csészét vagy egyéb edényt a habosított tejet adagoló cső alá (21. ábra);
3. Forgassa a tejhabszabályozógombot (D1) "CLEAN"-re (20. ábra): a kijelzőn (B1) megjelenik a "TEJTARTÁLY TISZÍTÁSA FOLYAMATBAN, TARTÁLY AZ ADAGOLÓ ALATT" üzenet a fo-

lyamatot jelző csíkkal együtt, amelyek a tisztítás befejeztével lassan feltelik. A tisztítás automatikusan leáll;

4. Állítsa vissza a beállításra szolgáló gombot a kívánt tejhabszabályozó állapogra;
5. Vegye le a tejtartályt és egy szivacs segítségével tisztítsa meg a gőz adagoló csőrt (A9) (22. ábr.).

#### **Megjegyzés!**

- Amennyiben egyszerre több tejes alapú italt kíván főzni, a tejtartály tisztítását elegendő az utolsó ital elkészítése után elvégezni. A további italok elkészítéséhez, amikor megjelenik a CLEAN funkció felirat, nyomja meg az "ESC" gombot.
- Ha nem kerül sor a tisztításra, a kijelzőn megjelenik a szimbólum, ami arra emlékeztet, hogy el kell végezni a tejtartály tisztítását.
- A tejtartályban maradt tejet tárolja hűtőszekrényben.
- Néhány esetben a tisztítás elvégzéséhez meg kell várnia, hogy a készülék felmelegedjen.

### 9. FORRÓ VÍZ ADAGOLÁS

1. Ellenőrizze, hogy a forró víz/gőz adagoló (C6) megfelelően legyen a forró víz/gőz adagoló csőrére (A9) akasztva;
2. Helyezzen egy edényt az adagoló alá (a lehető legközelebb, hogy a víz ne fröccsenjen ki);
3. Nyomja meg a választókapcsolót (B2) a szimbólummal (B3) egyvonalban a menübe lépéshez;
4. Nyomja meg a "NEXT>" szimbólummal egyvonalban lévő választógombot, amíg megjelenik a "FORRÓ VÍZ" felirat;
5. Nyomja meg a "FORRÓ VÍZ" választógombot. A kijelzőn (B1) megjelenik a vonatkozó kép és a folyamatjelző sáv, mely a folyamat előrehaladását mutatja;
6. A készülék forróvizet adagol, majd automatikusan megszakítja az adagolást. A forró víz adagolás kézi megállításához ismét nyomja meg a "STOP X" gombot.

#### **Megjegyzés!**

- Ha az "Energiatakarékosság" funkció aktív, a forró víz elkészítése előtt lehet, hogy várni kell néhány másodpercet.
- A forró víz készítés testre szabható (lásd a "12. Az italok személyre szabása" és a "13. Mentse el saját profilját" c. fejezeteket).

### 10. GŐZ ADAGOLÁS

1. Ellenőrizze, hogy a forró víz/gőz adagoló (C6) megfelelően legyen a forró víz/gőz adagoló csőrére (A9) akasztva;
2. Töltsön meg egy tartályt melegítendő vagy habosítandó folyadékkal és merítse a forró víz/gőz adagolót a folyadékba;
3. Nyomja meg a választókapcsolót (B2) a szimbólummal (B3) egyvonalban a menübe lépéshez;

4. Nyomja meg a "NEXT>" szimbólummal egyvonban lévő választógombot (B2), amíg megjelenik a "GŐZ" felirat;
5. Nyomja meg a "GŐZ" felirattal egyvonban lévő választógombot. A kijelzőn (B1) megjelenik a vonatkozó kép és a folyamatjelző sáv, mely a folyamat előrehaladását mutatja, majd néhány másodperc elteltével a cappuccino készítőből gőz távozik, mely felmelegíti a folyadékot;
6. A kívánt hőmérséklet vagy hab szint elérésekor szakítsa meg a gőz adagolást a "STOP✘" gomb megnyomásával.

### Figyelem!

A folyadék tartály kivétele előtt mindig szakítsa meg a gőz adagolást, hogy elkerülje a folyadék kifröccsenése által okozott égési sérülés veszélyét.

### Megjegyzés!

Ha az "Energiatakarékosság" funkció aktív, a forró víz elkészítése előtt lehet, hogy néhány másodpercet kell várni.

## 10.1 A tej habosításához használt gőzre vonatkozó tanácsok

- Az edény méretének kiválasztásakor vegye figyelembe, hogy a tej térfogata két vagy háromszorosára fog növekedni.
- Sűrűbb és krémesebb tejhab készítéséhez használjon zsírszegény vagy félszíros hűtőhideg tejet (kb. 5° C).
- A még krémesebb habhoz a tartályt lassú mozgással forgassa leintről fölfelé.
- Azért, hogy a tej mindig megfelelően habos legyen, és ne képződjenek benne nagy buborékok, mindig tisztítsa meg az adagolót (C6) a következő szakaszban leírtak szerint.

## 10.2 A forró víz/gőz adagoló tisztítása használat után

Minden használatot követően tisztítsa meg a forró víz/gőz adagolót (C6), így elkerülheti a tejmaradványok lerakódását vagy az adagoló elzáródását.

1. Helyezzen egy edényt a forró víz/gőz adagoló alá, és hagyja, hogy egy kis víz folyjon ki (lásd a "9. Forró víz adagolás" c. fejezetet). Majd szakítsa meg a forró víz adagolást a "STOP✘" szimbólummal egyvonban lévő választógombbal (B2).
2. Várjon néhány percet, amíg a forró víz/gőz adagoló kihűl; ezt követően húzza ki (17 ábr.) a kikapcsoló gomb (C7) megnyomásával. Egyik kezével tartsa az adagolót, a másikkal forgassa el és húzza lefelé a cappuccino készítőt a kiemeléshez (23 ábr.).
3. A gőzadagoló csőrét is húzza ki; ehhez előbb húzza lefelé (24. ábr.).
4. Ellenőrizze, hogy a csőr nyílása nincs eltömődve. Szükség esetén tisztítsa meg egy fogpiszkálóval.
5. Egy szivaccsal és langyos vízzel alaposan mossa meg az adagoló tartozékait.

6. Tegye vissza a csőrét és a cappuccino készítőt a csőrre felfelé tolvá és az óramutató járásával egyező irányba elforgatva, amíg be nem akad.

## 11. TEA FUNKCIÓ

1. Ellenőrizze, hogy a forró víz/gőz adagoló (C6) megfelelően legyen a forró víz/gőz adagoló csőrére (A9) akasztva;
2. Tegye a csészébe a teafiltert és helyezze az adagoló alá (a lehető legközelebb, hogy megakadályozza a fröcsögést);
3. A kezdőoldaltól válassza ki a csészénkénti kívánt víz mennyiségét a "MENNYISÉG" (B11) választógombbal (B2);
4. Nyomja meg a választókapcsolót (B2) a szimbólummal "☰☪" (B3) egyvonban a menübe lépéshez;
5. Nyomja meg a "NEXT>" szimbólummal egyvonban lévő választógombot (B2), amíg megjelenik a "TEA FUNKCIÓ" felirat;
6. Válassza ki a kívánt víz hőmérsékletet a kívánt teának megfelelő választógombbal: minden egyes teának (fehér, zöld, oolong, fekete) egy speciális forró víz adagolási hőmérséklet felel meg; A kijelzőn (B1) megjelenik a vonatkozó kép és a folyamatjelző sáv, mely a folyamat előrehaladását mutatja;
7. A készülék a választott forró víz mennyiséget adagolja, majd a folyamat automatikusan leáll. A forró víz adagolás kézi megállításához ismét nyomja meg a "STOP✘" gombot.

### Megjegyzés!

- Ha az "Energiatakarékosság" funkció aktív, a forró víz elkészítése előtt lehet, hogy néhány másodpercet kell várni.
- A csészébe adagolható forró víz mennyisége testre szabható (lásd a "12. Az italok személyre szabása" és a "13. Mentse el saját profilját" c. fejezeteket).
- Bármikor megszakíthatja az adagolást, nyomja meg a "STOP✘" gombot;
- Az adagolás befejezését követően, ha növelni kívánja a csészében levő víz mennyiségét, elég, ha megnyomja az "EXTRA + " gombot: miután elérte a kívánt mennyiséget, nyomja meg a "STOP✘" gombot.

## 12. AZ ITALOK SZEMÉLYRE SZABÁSA

Az italok aromája (azoké az italoké, amelyekhez rendelve van) és hosszúsága testre szabható.

1. Győződjön meg arról, hogy az a profil (B4) aktív, amelyikben az italt szeretné személyre szabni; mind a 6 profilban ki lehet választani a "MY" italokat;
2. A kezdőoldaltól nyomja meg a "☰☪" (B6) szimbólummal egyvonban lévő választógombot;



- Válassza ki azt az italt, amelyiket szeretné testre szabni (mind a közvetlen választású italokat vagy az italok menüben lévő italokat -B3) a testre szabási képernyőre lépéshez: a megfelelő tartozékoknak fent kell lenniük a gépen;
- (Csak kávé alapú ital esetén) "KÁVÉAROMA VÁLASZTÁSA": Válassza ki a kívánt aromát a "-" vagy "+" szimbólumoknak megfelelő választó nyilakkal és nyomja meg az "OK ✓" megfelelő választógombot;
- "A KÁVÉ (VAGY VÍZ) MENNYISÉGE, NYOMJA MEG A STOP GOMBOT A MENTÉSHEZ": A készítés kezdetét veszi és a készülék felajánlja a hosszúság testre szabását lehetővé tevő képernyőt. A hosszúságot egy függőleges sáv jelzi. A sáv melletti csillag jelzi a jelenleg beállított hosszúságot.
- Amikor a hosszúság eléri a minimális programozható mennyiséget, a kijelzőn (B1) megjelenik a "STOP✕" felirat.
- Nyomja meg a "STOP✕" gombot, amikor a csészében eléri a kívánt mennyiséget.
- "MENTENI KÍVÁNJA AZ ÚJ BEÁLLÍTÁSOKAT?": Nyomja meg az "OK✓" "-"-val egyvonalban lévő választógombot a mentéshez (vagy az ↻ ESC választógombot a törléshez).

A készülék megerősíti az elmentett vagy nem elmentett új értékeket (a fenti választástól függően): nyomja meg az "OK✓" választógombot.

A készülék visszatér a kezdőoldalra.

### Megjegyzés!

- Tej alapú italok:** mentésre kerül a kávé aromája, majd ezt követően egyenként mentésre kerül a tej és a kávé mennyisége;
- Americano:** mentésre kerül a kávé aromája, majd ezt követően egyenként mentésre kerül a kávé és a forró víz mennyisége;
- Forró víz:** a készülék forró vizet adagol: nyomja meg a "STOP✕" választógombot, hogy elmentse a kívánt mennyiséget.
- Az italok testre szabása a DeLonghi Coffee Link Applikációval kapcsolódva is lehetséges.
- A programozásból ki lehet lépni az "↻ ESC" gomb megnyomásával: az értékek nem kerülnek elmentésre.

Ital mennyiségek táblázata		
Italok	Standard mennyiségek	Programozható mennyiség
ESPRESSO	40 ml	20-80 ml
LONG	160 ml	115-250 ml
KÁVÉ	180 ml	100-240 ml
DOPPIO+	120 ml	80-180 ml
AMERIKAI	150 ml	70-480 ml

TEA	150 ml	30-420 ml
FORRÓ VÍZ:	250 ml	20-420 ml

### 13. MENTSE EL SAJÁT PROFILJÁT

Ezzel a készülékkel 6 különböző profil menthető el, melyek mindegyike más-más ikonnal van összekapcsolva.

Minden egyes profilban mentésre kerülnek a "MY" italk AROMA és HOSSZÚSÁG testre szabott beállításai (lásd a "12. Az italok személyre szabása" ) és az a sorrend, amelyben az italok a választás gyakoriságának függvényében megjelenítésre kerülnek.

Egy profil kiválasztásához vagy az abba történő belépéshez a jelenleg aktív profilon nyomja meg a (B4) gombot: nyomja meg a "NEXT>" választógombot (B2), amíg a kívánt profil megjelenik, majd nyomja meg azt.

#### Megjegyzés!

- Az "☁ OSP" (VENDÉG) profil: ezt a profilt választva az italokat a gyári beállításokkal készítheti el. A  funkció nem aktív.
- Saját profiljának átnevezése a DeLonghi Coffee Link Applikációval összekapcsolódva lehetséges (csak az első 3 karakter kerül megjelenítésre).
- A profil ikonjának megjelenítéséhez olvassa el a "6.15 A profil személyre szabása" c. szakaszt.

### 14. TISZTÍTÁS

#### 14.1 A készülék tisztítása

A készülék alábbi tartozékait rendszeresen kell tisztítani:

- a gép belső hidr. rendszere;
- zacstartó (A10);
- csepptálca (A14), kondenzvíz gyűjtő tálca (A22) és tálca rács (A13);
- vízartály (A16);
- kávéadagoló csőrök (A8);
- az előre örlött kávé betöltésére szolgáló tölcser (A4);
- kávéfőző egység (A19), melyhez a szervíz ajtó (A18) eltávolítását követően lehet hozzáférni;
- tejtartály (D);
- a forró víz/gőz csőr (A9);
- vezérlőpult (B).

#### Figyelem!

- A készülék tisztításához ne használjon oldószereket, súrolószereket vagy alkoholt. A szuperautomata DeLonghi készülékek tisztításához nincs szükség vegyszerek használatára.
- A készülék egyetlen alkatrésze sem mosható mosogatógépben, kivételt csak a tálca rács (A13) és a tejtartály képeznek (D).



- A kávézacc vagy egyéb lerakódások eltávolításakor nem szabad fémtárgyakat használni, mert ezek megkarcolhatják a gép fém- vagy műanyag felületeit.

## 14.2 A készülék belső hidr. rendszerének tisztítása

3/4 napnál hosszabb állás esetén javasoljuk, hogy az újbóli használat előtt kapcsolja be a gépet és:

- végezzen el 2/3 öblítést az "Öblítés" funkció kiválasztásával (lásd a "6.1 Öblítés" szakaszt);
- adagoljon forró vizet néhány másodpercig ("9. Forró víz adagolás" c. fejezet).

### **Megjegyzés!**

Teljesen természetes, hogy a tisztítást követően víz marad a zacstartóban (A10).

## 14.3 A zacstartó tisztítása

Amikor a kijelzőn (B1) megjelenik az "ÜRÍTSE KI A ZACSTARTÓT" felirat, ki kell üríteni és ki kell tisztítani a zacstartót. Amíg meg nem tisztítja a zacstartót (A10), addig a készülék nem kezdi meg a kávé készítését. A készülék jelzi, hogy ki kell üríteni a zacstartót akkor is, ha nincs tele, amennyiben 72 óra telt el az első kávé lefőzése óta (ahhoz, hogy a 72 óra számolása pontos legyen, a készüléket sosem szabad a főkapcsolóval A21 - kikapcsolni).

### **Figyelem! Forrázás veszélye**

Ha egymás után több cappuccinót készít, a fém csészetartó felület (A11) átmelegszik. Várja meg, hogy kihűljön mielőtt hozzáérne, és akkor is csak az első részénél fogja meg.

A tisztítás elvégzéséhez (bekapcsolt készülék mellett):

- Húzza ki a cseptálcát (A14) (25. ábra), ürítse ki és tisztítsa meg.
- Gondosan ürítse ki és tisztítsa meg a zacstartót (A10), közben ügyeljen arra, hogy az összes lerakódott kávémaradvány eltávolításra kerül: a mellékelt ecset (C5) alkalmas erre a célra.
- Ellenőrizze a kondenzvíz gyűjtő tálcát (A22) (piros színű) és ha tele van, ürítse ki.

### **Figyelem!**

Amikor kivesszi a cseptálcát, a zacstartót is ki kell üríteni, még akkor is, ha nincs teljesen tele. Ha ezt elmulasztja, előfordulhat, hogy a következő kávé elkészítésénél a tartály a tervezettnél jobban megtelik, és a készülék eltömődik.

## 14.4 A cseptálcá és a kondenzvíz gyűjtő tálca tisztítása

### **Figyelem!**

A cseptálcában (A14) van egy úszó (A12) (piros színű), amely a víz szintjét jelzi (26. ábra). Mielőtt ez az úszó kiemelkedne a csészetartó tálcából (A11), a cseptálcát ki kell üríteni és meg kell tisztítani, ellenkező esetben a víz túlfolyhat a széleken és

ezzel károkat okozhat a gépben, a támasztó felületben vagy a körülötte levő részekben.

A cseptálcá eltávolításához az alábbiak szerint járjon el:

1. Ki kell húzni a cseptálcát és a zacstartót (A10) (25. ábra);
2. Távolítsa el a csészetartó tálcát (A11), a tálca rácsot (A13), majd ürítse ki a cseptálcát és a zacstartót, majd mossa el az összes tartozékot.
3. Ellenőrizze a piros színű kondenzvíz gyűjtő tálcát (A22) és ha tele van, ürítse ki.
4. Vissza kell tenni a cseptálcát a ráccsal és a zacstartóval együtt.

## 14.5 A készülék belsejének tisztítása

### **Áramütés veszélye!**

A belső részek tisztítása előtt kapcsolja ki a gépet (lásd a "5. A készülék kikapcsolása" c. szakaszt), és húzza ki az elektromos csatlakozóból. Soha ne merítse a készüléket vízbe.

1. Rendszeresen (kb. havonta egyszer) ellenőrizze, hogy a gép belseje nem piszkos (akkor lehet hozzáférni, ha a cseptálcá ki van húzva - A14). Szükség esetén tisztítsa ki a készüléket a tartozékok között található ecsettel (C5) és egy szivaccsal.
2. Porszívóval ki kell szívni a lerakódásokat (27. ábra).

## 14.6 A víztartály tisztítása

1. Rendszeresen (kb. havonta egyszer) és a vízlágyító szűrő (C4) cseréje után (ha jelen van) tisztítsa meg a víztartályt (A16) nedves ruhával és kímélő tisztítószerrel: alaposan öblítse el, mielőtt újratöltené és visszahelyezné a tartályt;
2. Vegye ki a szűrőt (ha van), és öblítse el folyó víz alatt;
3. Tegye vissza a szűrőt (ha van), töltsse fel a tartályt friss vízzel és tegye vissza;
4. (Csak vízlágyító szűrős modellekhez) Engedjen ki kb. 100 ml forró vizet a szűrő újbóli aktiválásához.

## 14.7 A kávéadagoló csőrök tisztítása

1. Egy szivaccsal vagy ruhával (28A ábra) tisztítsa meg a kávé kieresztő csőröket (A8) (36A ábr.);
2. Ellenőrizze, hogy a kávéadagoló nyílásai nincsenek eltömődve. Szükség esetén egy fogvájó segítségével távolítsa el a kávé maradványokat (28B ábra).

## 14.8 Az őrölt kávé betöltésére szolgáló tölcser tisztítása

Rendszeresen (kb. havonta egyszer) ellenőrizze, hogy az előre őrölt kávé betöltésére szolgáló tölcser (A4) nem tömődött-e el. Szükség esetén tisztítsa ki a tölcser-t a tartozékok között található ecsettel (C5).

## 14.9 A kávéfőző egység tisztítása

A kávéfőző egységet havonta legalább egyszer (A19) tisztítsa meg.

### Figyelem!

A kávéfőző egységet nem lehet kivenni, amikor a készülék be van kapcsolva.

1. Ellenőrizni kell, hogy a gép a megfelelő módon végezte a kikapcsolást (lásd a "5. A készülék kikapcsolása" c. fejezetet);
2. Vegye ki a víztartályt (A16) (3 ábr.);
3. Nyissa ki a jobb oldalon található kávéfőző egység zárólapját (A18) (29. ábr.);
4. Nyomja be egyszerre a két színes kioldó gombot, és ezzel egyidejűleg húzza a kávéfőző egységet kifelé (30. ábra);
5. Merítse a kávéfőző egységet vízbe kb. 5 percre, majd öblítse el folyóvíz alatt;

### Figyelem!

CSAK VÍZZEL ÖBLÍTSE LE

Ne használjon tisztítószert vagy mosogatógépet

A kávéfőző egység tisztításához ne használjon tisztítószert, mert károsíthatja azt.

6. Az ecsettel (C5) távolítsa el a kávéfőző egység zárólapján keresztül látható kávémaradványokat;
7. A tisztítás után tegye vissza a helyére (31. ábra) a kávéfőző egységet; ezután nyomja meg a PUSH gombot úgy, hogy hallani lehessen a kattánást;

### Megj.!

Ha a kávéfőző egységet nehéz beilleszteni, a két kar megnyomásával állítsa megfelelő méretűre (a beillesztés előtt) a 32 ábrán látható módon.

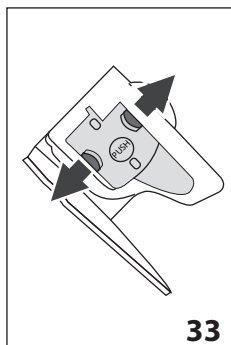

8. Miután behelyezte, ellenőrizze, hogy a színes gombok kiugrottak-e (33. ábra).
9. Zárja vissza a kávéfőző egység zárólapját;
10. Tegye vissza a víztartályt.

## 14.10 A tejtartály tisztítása

A tejhabsító hatékonyságának megőrzéséhez, tisztítsa meg a tejtartályt (D) a leírtaknak megfelelően, két naponta:

1. Húzza ki a fedelet (D2);
2. Vegye ki a tejdagoló csövet (D5) és a tejfelszívó csövet (D4) (34 ábra);
3. Az óramutató járásával ellentétes irányban forgassa a hab szabályozógombot (D1) az "INSERT" feliratig (34 ábr.), majd húzza felfelé.

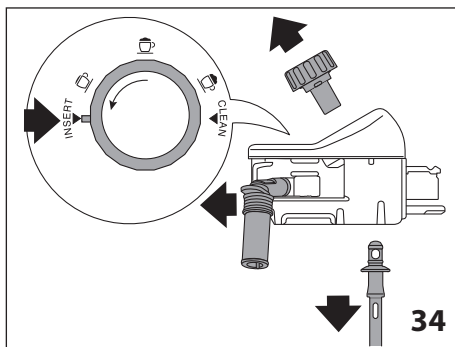

4. Forró vízzel és megfelelő tisztítószerrel alaposan mossa meg az összes részt. **Minden részt el lehet mosni mosogatógépben, de azokat a gép felső tartályába kell helyezni.**

Különösen ügyeljen arra, hogy a gomb alatti csatornában és nyílásban (35. ábra) ne maradjon tej; szükség esetén egy fogpiszkálóval kaparja ki azokat;

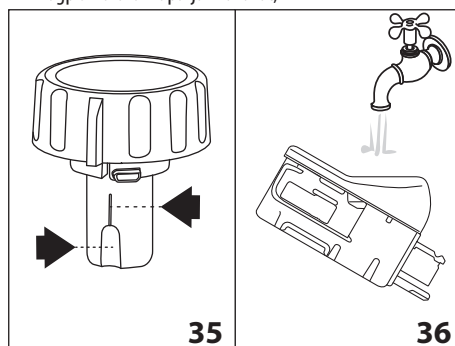

5. Mossa el folyó vízzel a hab szabályozógomb foglalatának belsejét (36. ábra);
6. Ellenőrizze azt is, hogy a tejfelszívó csőben és a tejdagoló csőben nincsenek tejmaradványok;
7. Tegye vissza a gombot úgy, hogy a nyíl az "INSERT" üzeneten álljon, és a tejdagoló csőve egy vonalban álljon a tejfelszívó csővel;
8. Tegye vissza a fedelet a tejtartályra (D3).

## 14.11 A forró víz/gőz csőr tisztítása

A tejes italok készítését követően távolítsa el a csőr (A9) tömítésén található tejmaradványokat egy szivaccsal (22 ábra).

## 15. VÍZKÖLDÉS

### Figyelem!

- Használat előtt olvassa el a vízköoldószer csomagolásán található utasításokat és a címkét.

- Kizárólag De'Longhi vízkőoldó használatát javasoljuk. Nem megfelelő vízkőoldó használata, valamint a nem szabályosan végzett vízkőoldás olyan károkat okozhat, melyek javítása nem tartozik a gyártó által vállalt garancia körébe.

A gépen akkor kell elvégezni a vízkőoldást, amikor a kijelzőn (B1) megjelenik a "VÍZKŐOLDÁS SZÜKSÉGES - NYOMJON OK-T A KEZDÉSHEZ (~45min) ! "FELIRAT: ha szeretné azonnal megkezdeni a vízkőoldást, nyomja meg az "✓ OK" választógombot és a 3. ponttól indulva kövesse a műveleteket.

Ha a vízkőoldást szeretné egy későbbi időpontra halasztani, nyomja meg az "↶ESC" választógombot (B2): a kijelzőn megjelenő (☰) szimbólum arra emlékeztet, hogy a készüléken vízkőoldást kell végezni. (Az üzenet minden egyes bekapcsoláskor megjelenik).

A vízkőoldó menübe lépéshez:

1. Nyomja meg a "⚙️" (B5) szimbólummal egyvonalban lévő választógombot (B2) a menübe lépéshez;

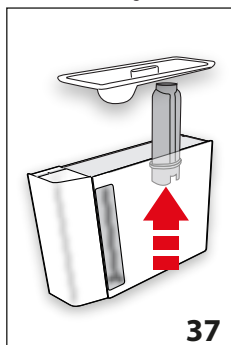

37

2. Nyomja meg a "VÍZKŐOLDÁS (☰)" feliratnak megfelelő választógombot és kövesse a kijelzőn megjelenő utasításokat;
3. "VEGYE KI A VÍZSZŰRŐT" (37 ábr.); vegye ki a víztartályt (A16), vegye ki a vízsűrőt (C4) (ha van), ürítse ki a víztartályt. Nyomja meg a "NEXT>" feliratnak megfelelő választógombot;

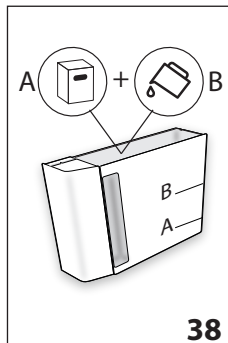

38

4. Öntsön a víztartályba vízkőoldót a tartály belső oldalára vésett A szintig (ez egy 100ml-es csomagolásnak felel meg); majd adjon hozzá vizet (egy litert) a B szint eléréséig; tegye vissza a víztartályt. Nyomja meg a "NEXT>" feliratnak megfelelő választógombot;

5. "ÜRÍTSE KI CSEPPTÁLCÁT" (39 ábr.);
6. Vegye ki, ürítse ki és helyezze vissza a csepptálcát (A14) és a zacstartót (A10). Nyomja meg a "NEXT>" felirattal egyvonalban lévő választógombot;
7. "HELYEZZEN EL EGY 2L-es EDÉNYT A KEZDÉSHEZ":

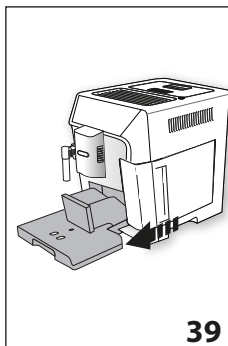

39

A forró víz/gőz adagoló (C6) és a kávéadagoló (A8) alá tegyen egy legalább 2 liter űrtartalmú üres edényt (8.ábr.);

### Figyelem! Forrázás veszélye

A forró víz/gőz adagolóból és a kávéadagolóból savas forró víz folyik ki. Ügyeljen arra, hogy ne érintkezzen az oldattal.

7. Nyomja meg az "OK✓" gombot az oldat beöntésének behelyezésének megerősítéséhez. A kijelzőn megjelenik a "VÍZKŐOLDÁS FOLYAMATBAN, KÉREM VÁRJON" felirat: kezdetét veszi a vízkőoldó program és a vízkőoldó oldat mind a forró víz/gőz adagolón, mind a kávéadagolón keresztül távozik, automatikusan, meghatározott időközönként egy sor öblítést végezve a gép belsejében lévő vízkő maradványok eltávolításához;

Kb. 25 perc elteltével a készülék megszakítja a vízkőoldást;

8. "ÖBLÍTSE KI ÉS TÖLTSE FEL VÍZZEL A MAX SZINTIG" (5 ábr.): a készülék most készen áll a friss vízzel történő öblítésre. Ürítse ki a vízkőoldó oldat felfogásához használt tartályt és vegye ki a víztartályt, folyóvíz alatt öblítse ki, tölts fel a MAX. szintig friss vízzel és tegye vissza a gépbe;
9. "HELYEZZEN EGY 2L-es EDÉNYT NYOMJA MEG AZ OK-T AZ ÖBLÍTÉS MEGKEZDÉSÉHEZ": Tegye vissza a vízkőoldó oldat összegyűjtéséhez használt üres tartályt a kávéadagoló és a forró víz/gőz adagoló alá (8.ábr.), majd nyomja meg az "OK ✓" gombot;
10. A forró víz először a kávéadagolón, majd a forró víz/gőz adagolón keresztül távozik és a kijelzőn megjelenik az "ÖBLÍTÉS FOLYAMATBAN" felirat;
11. Amikor elfogy a tartályban lévő víz, ürítse ki az öblítővíz összegyűjtéséhez használt tartályt;

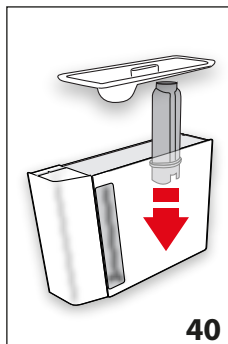

40

12. (Ha a szűrő be volt helyezve) "TEGYE A SZŰRŐT A HELYÉRE" (40. ábra). Nyomja meg a "NEXT>" gombot és vegye ki a víztartályt, tegye vissza a vizlágyító szűrőt, ha előzetesen kivette;
13. "ÖBLÍTSE KI ÉS TÖLTSE FEL VÍZZEL A MAX SZINTIG" (5 ÁBR.): tölts fel a tartályt friss vízzel a MAX szintig;

- "TEGYE BE A VÍZTARTÁLYT" (6 ábr.): Tegye vissza a víztartályt;
- "HELYEZZEN EGY 2l-es EDÉNYT NYOMJA MEG AZ OK-T AZ ÖBLÍTÉS MEGKEZDÉSÉHEZ": Tegye vissza üresen a vízköoldó oldat összegyűjtéséhez használt tartályt a forró víz/gőz adagoló alá (8 ábr.) és nyomja meg az "OK✓" választógombot;
- A forró víz a forró víz/gőz adagolón keresztül távozik és a kijelzőn megjelenik az "ÖBLÍTÉS FOLYAMATBAN, KÉREM VÁRJON" felirat;
- "ÜRÍTSE KI CSEPTÁLCÁT" (39 ábr.): A második öblítés végén vegye ki, ürítse ki és helyezze vissza a cseptálcát (A14) és a zacstartót (A10): nyomja meg a "NEXT>" gombot;
- "A VÍZKÖOLDÁS BEFEJZŐDÖTT": nyomja meg az "OK ✓" választógombot;
- "TÖLTSE FEL A TARTÁLYT FRISS VÍZZEL": ürítse ki az öblítővíz összegyűjtéséhez használt edényt, vegye ki és töltsse fel a víztartályt friss vízzel a MAX szintig, majd tegye vissza a gépbe.

A vízköoldás befejeződött.

### Megjegyzés!

- Ha a vízköoldó ciklus nem zajlik le megfelelően (pl. elektromos áram hiánya miatt), javasoljuk a ciklus megismétlését;
- Teljesen természetes, hogy a vízköoldást követően víz marad a zacstartóban (A10).
- A készülék harmadik öblítést is igényel abban az esetben, ha a víztartály nincs a max. szintig feltöltve: ez garantálja, hogy ne maradjon vízköoldó folyadék a készülék hidr. rendszerében. Mielőtt elindítaná az öblítést, ne felejtse el kiüríteni a cseptálcát;
- Ha a gép két, egymáshoz nagyon közeli vízköoldó ciklust igényel, ez normálisnak tekinthető, mint a gépbe telepített fejlett ellenőrző rendszer következménye

## 16. A VÍZ KEMÉNYSÉGÉNEK BEPROGRAMOZÁSA

A "VÍZKÖOLDÁS SZÜKSÉGES - OK A KEZDÉSHEZ (~45MIN)

 üzenet egy meghatározott üzemelési idő után jelenik meg, ez az időtartam a víz keménységétől függ.

A készüléket gyárilag "4 VÍZKEMÉNYSÉGI FOKOZATRA" állították be. Szükség esetén beállíthatja a készüléket a terület vízvezeték hálózatát jellemző valós vízkeménységre, így a készülék ritkábban végez vízköoldást.



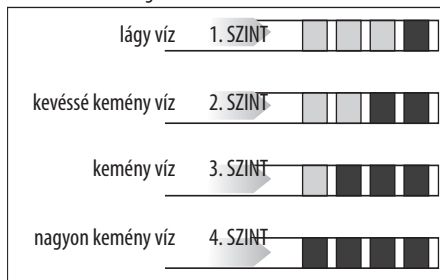

### 16.1 A vízkeménység mérése

- Vegye ki a csomagolásából a jelen kézikönyvhöz tartozó "TOTAL HARDNESS TEST" csíkot (C1), mely az angol nyelvű leíráshoz van mellékelve.
- Körülbelül egy másodpercre tegye a csíkot egy pohár tiszta vízbe.

- Vegye ki a vízből és enyhén rázza meg. Kb. 1 perc elteltével, a víz keménységétől függően, 1, 2, 3 vagy 4 piros négyzet jelenik meg. Minden egyes négyzet 1 vízkeménységi fokozatnak felel meg.



## 16.2 A vízkeménység beállítása

- Nyomja meg a választógombot (B2) a  (B5) szimbólummal egyvonalban a menübe lépéshez;
- Görgesse le a menü pontokat a "NEXT>" feliratnak megfelelő választógomb megnyomásával, amíg meg nem jelenik a  VÍZ KEMÉNYSÉGE" felirat;
- Nyomja meg a  VÍZ KEMÉNYSÉGE" feliratnak megfelelő választógombot;
- "VÍZKEMÉNYSÉG, AKTUÁLIS SZINT ALÁHÚZVA": Nyomja meg a kívánt szintnek megfelelő választógombot (1. szint = lágy víz; 4. szint = nagyon kemény víz);
- Nyomja meg az  "ESC" választógombot a kezdőlapra való visszatéréshez.



Ezzel a készüléket állítottotta az új vízkeménységi szintnek megfelelően.

## 17. VÍZLÁGYÍTÓ SZŰRŐ

Néhány modellen van vízlágyító szűrő (C4): ha az Ön gépén nincsen ilyen szűrő, azt tanácsoljuk, vásároljon egyet a De'Longhi vevőszolgálatain.

A szűrő megfelelő használata érdekében kövesse az alábbi utasításokat.

### 17.1 A szűrő telepítése

- Vegye ki a szűrőt (C4) a csomagolásból;
- Nyomja meg a választógombot (B2) a  (B5) szimbólummal egyvonalban a menübe lépéshez;
- Görgesse le a menü pontokat a "NEXT>" feliratnak megfelelő választógomb megnyomásával, amíg meg nem jelenik a  "VÍZSZŰRŐ" felirat;
- Nyomja meg a  "VÍZSZŰRŐ" feliratnak megfelelő választógombot;

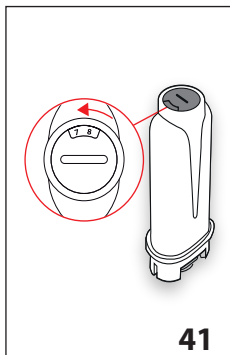

41

5. "FORGASSA EL A DÁTUMJELZŐT ÚGY, HOGY A KÖVETKEZŐ 2 HÓNAPOT JELEZZE" (41 ábr.): forgassa el a dátumjelzőt úgy, hogy a következő 2 havi használat jelenjen meg. Nyomja meg a "NEXT>" felirattal megfelelő választógombot;

### Megjegyzés

IA kávéfőzőgép átlagos használata mellett a szűrő élettartama két hónap, ha azonban a készüléket nem használja, de a szűrő telepítve marad, a szűrő élettartama legfeljebb 3 hét.

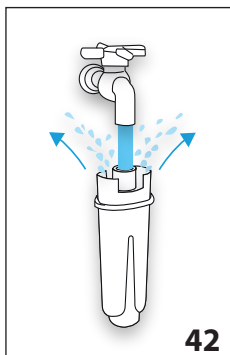

42

6. "FOLYASSON VIZET, AMÍG KI NEM FOLYIK A NYÍLÁSOKBÓL" (42 ábr.): A szűrő aktiválásához folyasson csapvizet a szűrőn található nyílásba az ábrán jelölt módon addig, amíg a víz ki nem folyik a szűrő oldalsó nyílásain egy percen keresztül. Nyomja meg a "NEXT>" felirattal egyvonalon lévő választógombot;

7. Húzza ki a tartályt (A16) a gépből és töltsé fel vízzel.

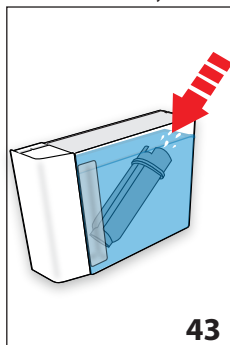

43

8. "MERÍTSE A SZŪRŐT A TARTÁLYBA ÉS HAGYJA TÁVOZNI A LEVEGŐT" (43 ábr.): Helyezze be a szűrőt a víztartályba és teljesen merítse be kb. tíz másodpercre, döntse meg és finoman nyomja, hogy a légbuborékok teljesen távozzanak. Nyomja meg a "NEXT>" felirattal egyvonalon lévő választógombot;

9. "TEGYE BE A SZŪRŐT A HELYÉRE": Tegye a szűrőt a neki kialakított fészekbe (A17- 40 ábr.) és ütközésig nyomja. Nyomja meg a "NEXT>" felirattal egyvonalon lévő választógombot;

10. "TEGYE BE A VÍZTARTÁLYT": Zárja vissza a tartály fedelét (A15), majd helyezze vissza a tartályt a gépbe (6. ábr.);
11. "HELYEZZEN EL EGY 0,5L-ES EDÉNYT, NYOMJON OK-T A SZŪRŐ AKTIVÁLÁSÁHOZ" (8 ábr.): helyezze az edényt a forró víz/gőz adagoló alá (C6) és nyomjon "OK✓ -t" : az adagolás automatikusan elindul és megszakad.

Ekkor a szűrő aktív. Használhatja a készüléket.

### 17.2 A szűrő cseréje

Cserélje ki a szűrőt (C4), amikor a kijelzőn (B1) megjelenik a "CSERÉLJE KI A VÍZSZŪRŐT, NYOMJON OK-T A KEZDÉSHEZ" (!) "FELIRAT: ha szeretné azonnal elvégezni a cserét, nyomja meg az "OK✓-t" és végezze el a műveleteket a 5. ponttól.

Ha szeretné a cserét egy későbbi időpontra halasztani, nyomja meg az "ESC" választógombot: a kijelzőn megjelenő szimbólum (☹) arra emlékeztet, hogy a készüléken szűrőt kell cserélni. A cseréhez az alábbiak szerint járjon el:

1. Vegye ki a víztartályt (A16) és a használt szűrőt;
2. Vegye ki az új szűrőt a csomagolásból;
3. Nyomja meg a "⚙️" (B5) szimbólumnak megfelelő választógombot (B2) a menübe lépéshez;
4. Nyomja meg a "☹ VÍZSZŪRŐ" felirattal egyvonalon lévő választógombot;
5. Nyomja meg a "☹ VÍZSZŪRŐT KELL CSERÉLNI" felirattal egyvonalon lévő választó nyilat;
6. Az előző szakaszban illusztrált műveleteket követve járjon el, az 5. ponttól.

Ekkor a szűrő aktív. Használhatja a készüléket.

### Megjegyzés!

Amikor letelik a két hónap (lásd a dátum jelzőt), vagy a készüléket három hétnél hosszabb ideig nem használja, vegye ki a szűrőt még akkor is, ha a gép ezt nem jelzi.

### 17.3 A szűrő kivétele

Ha a készüléket szűrő (C4) nélkül szeretné tovább használni, el kell távolítania, és jeleznie kell az eltávolítását. Az alábbiak szerint járjon el:

1. Vegye ki a víztartályt (A16) és a használt szűrőt;
2. Nyomja meg a választókapcsolót (B2) a szimbólummal "⚙️" (B5) egyvonalon a menübe lépéshez;
3. Nyomja meg a "☹ VÍZSZŪRŐ" felirattal egyvonalon lévő választógombot;
4. Nyomja meg a "☹ VÍZSZŪRŐ ELTÁVOLÍTÁSA ☹" felirattal egyvonalon lévő választógombot;
5. "(!) MEGERŐSÍTI A SZŪRŐ KIVÉTELÉT?": nyomja meg az "OK✓" választógombot (ha szeretne visszatérni a beállítások menübe, nyomja meg az "ESC" választógombot);

6. "✓ SZŰRŐ KIVÉTELE ELVÉGEZVE": a készülék elmentette a módosításokat. Nyomja meg az "OK✓" választógombot a kezdőlapra való visszatéréshez.







### Megjegyzés!

Amikor letelik a két hónap (lásd a dátum jelzőt), vagy a készüléket három hétnél hosszabb ideig nem használja, vegye ki a szűrőt még akkor is, ha a gép ezt nem jelzi.

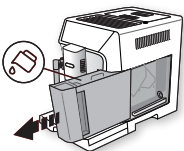
## 18. MŰSZAKI ADATOK

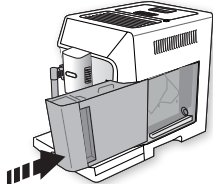

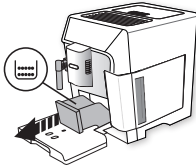
Feszültség:	220-240V~ 50-60 Hz max. 10 A
Teljesítmény:	1450 W
Nyomás:	1,9 MPa (19 bar)
A víztartály kapacitása:	2 l
Méreték LxPxH:	260x470x360 mm
Kábel hossza:	1750 mm
Súly: 11,4 kg	
Szemes kávé tartó max. befogadó képessége:	380 g

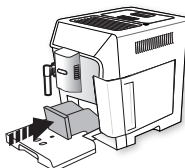
## 19. A KIJELEZŐN MEGJELÉNÍTETT ÜZENETEK

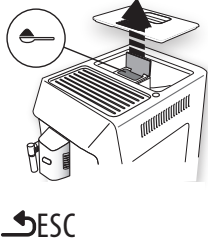
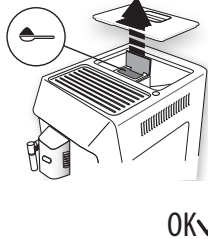
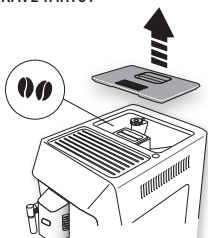



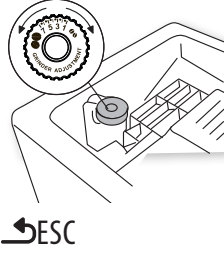

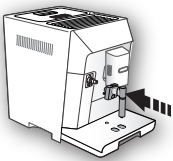
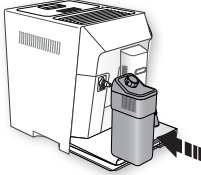
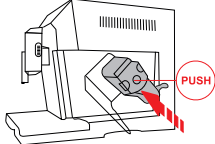

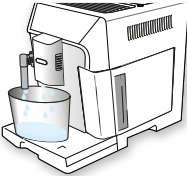
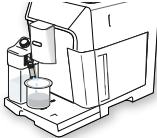
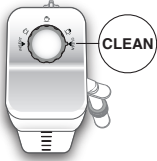
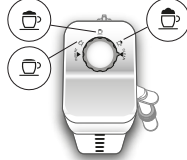

MEGJELÉNÍTETT ÜZENET	LEHETSÉGES OK	MEGOLDÁS
<p>TÖLTSE FEL A TARTÁLYT FRISS VÍZZEL</p>  	A víztartályban (A16) nincs elég víz.	Töltse fel a víztartályt és/vagy szabályosan tegye be a helyére ütközésig nyomva.
<p>TEGYE BE A VÍZTARTÁLYT</p>  	A tartályt (A16) nem helyezte be megfelelően.	A tartályt ütközésig lenyomva helyezze be.
<p>ÜRÍTSE KI A ZACCTARTÓT</p>  	A zacstartót (A10) tele van.	Ürítse ki a zacstartót és a csepptálcát (A14), tisztítsa meg, majd helyezze vissza őket. Fontos: amikor kivesszi a csepptálcát, a zacstartót is ki kell üríteni, még akkor is, ha nincs teljesen tele. Ha ezt elmulasztja, előfordulhat, hogy a zacstartó a tervezettnél jobban megtelik, és a készülék eltömődik.
<p>TEGYE BE A ZACCTARTÓT</p>  	A tisztítást követően nem tette vissza a zacstartót (A10).	Vegye ki a csepptálcát (A14), és helyezze be a zacstartót.

MEGJELÉNÍTETT ÜZENET	LEHETSÉGES OK	MEGOLDÁS
<p>MAX. EGY ADAGOLÓKANÁLNYI ŐRÖLT KÁVÉT TEGYEN BE</p>  <p>ESC</p>	<p>Kiválasztotta az "őrölt kávé" funkciót, de nem tett őrölt kávé a tölcserbe (A4).</p>	<p>Tegyen őrölt kávé a tölcserbe (13 ábra) és ismétlje meg az adagolást</p>
<p>MAX. EGY ADAGOLÓKANÁLNYI ŐRÖLT KÁVÉT TEGYEN BE</p>  <p>OK✓</p>	<p>Előre őrölt kávéval készült LONG kávéért kérték</p>	<p>Tegyen őrölt kávé a tölcserbe (A4) (13 ábr.) és nyomja meg az "OK✓" gombot a folytatáshoz és az adagolás befejezéséhez.</p>
<p>TÖLTSE FEL A SZEMES KÁVÉ TARTÓT</p>  <p>ESC</p>	<p>Elfogyott a szemes kávé. Az őrölt kávé betöltését szolgáló tölcser (A4) eltömődött.</p>	<p>Töltse fel a szemes kávé tartót (A3 - 11 ábra). Az ecset (C5) segítségével őrítse ki a tölcser a "14.8 Az őrölt kávé betöltésére szolgáló tölcser tisztítása" c. szakaszban leírtak szerint.</p>



MEGJELENÍTETT ÜZENET	LEHETSÉGES OK	MEGOLDÁS
<p>TÚL FINOMRA ŐRÖLT. KÁVÉDARÁLÓ SZABÁLYOZÁSA</p> 	<p>A kávét túl finomra őrölte, így a kávé csak nagyon lassan vagy egyáltalán nem folyik le.</p> <p>Vízlagyító szűrő (C4) jelenléte esetén előfordulhat, hogy levegő buborék kerül a hidr. rendszerbe, mely gátolja az adagolást</p>	<p>Főzzön még egy kávét és miközben a kávédaráló működik, forgassa a daráló finomságát szabályozó gombot (A5) (10 ábra) az óramutató járásával megegyező irányba, egy osztással a 7-es szám felé. Amennyiben legalább 2 kávé lefőzése után a kávé még mindig túl lassan folyik ki, forgassa el a szabályozógombot még egy fokozattal (lásd a "7.5 A kávédaráló beállítása" c. szakaszt). Ha a probléma továbbra is fennáll, ellenőrizze, hogy a víztartályt (A16) megfelelően helyezte-e be.</p> <p>Helyezze be a forró víz/gőz adagolót (C6) a gépbe és engedjen lefolyni egy kis mennyiségű vizet, amíg a vízfolyam szabályossá nem válik.</p>
<p>VÁLASSZON LÁGYABB ÍZT VAGY CSÖKKENTSE A KÁVÉ MENNYISÉGÉT</p>  <p>ESC</p>	<p>Túl sok kávét használt.</p>	<p>Válasszon lágyabb aromát az "AROMA" (B10) feliratnak megfelelő választógomb (B2) megnyomásával vagy csökkentse az őrölt kávé mennyiségét (maximum 1 adagolókanál).</p>
<p>VÍZADAGOLÓT TEGYE BE</p> 	<p>Nincs vagy rosszul van berakva a vízadagoló csőr (C6)</p>	<p>Helyezze be a vízadagolót ütközésig nyomva.</p>
<p>TEGYE BE A TEJTARTÁLYT</p> 	<p>A tejtartályt (D) nem helyezte be megfelelően.</p>	<p>Tegye be a tejtartályt ütközésig nyomva (18 ábra).</p>
<p>TEGYE BE A KÁVÉFŐZŐ EGYSÉGET</p> 	<p>A tisztítást követően nem tette vissza a kávéfőző egységet (A19).</p>	<p>Tegye be a kávéfőző egységet a 14.9 A kávéfőző egység tisztítása c. szakaszban leírtak szerint.</p>

MEGJELENÍTETT ÜZENET	LEHETSÉGES OK	MEGOLDÁS
<p>ÜRES HIDR. RENDSZER NYOMJA MEG AZ OK-T A KEZDÉSHEZ</p>  <p>OK✓</p>	<p>A hidr. rendszer üres</p>	<p>Nyomja meg az "OK✓" felirattal egyvonalban lévő választógombot és hagyja, hogy a víz az adagolón (C6) keresztül kifolyjon: az adagolás automatikusan megszakad. Ha a probléma továbbra is fennáll, ellenőrizze, hogy a víztartályt (A16) megfelelően helyezte-e be.</p>
<p>NYOMJON OK-T A TISZTÍTÁSHOZ VAGY FORGASSA EL A SZABÁLYOZÓGOMBOT</p>  <p>OK✓</p>	<p>Betette a tejtartályt a tejhab szabályozógombbal (D1) "CLEAN" állásban.</p>	<p>Ha szeretné megkezdeni a CLEAN funkciót, nyomja meg az "OK✓" felirattal egyvonalban lévő választógombot, vagy forgassa el a tejhab szabályozógombot az egyik tej állásba.</p>
<p>FORGASSA A SZABÁLYOZÓGOMBOT CLEAN ÁLLÁSBA</p>  <p>ESC</p>	<p>Tej adagolás történt, ezért ki kell tisztítani a tejtartály (D) belső csöveit.</p>	<p>Forgassa a hab szabályozógombot (D1) CLEAN állásba (20 ábra).</p>
<p>FORGASSA EL A TEJHAB SZABÁLYOZÓ GOMBOT</p> 	<p>Betette a tejtartályt a tejhab szabályozógombbal (D1) "CLEAN" állásban.</p>	<p>Forgassa a szabályozógombot a kívánt tejhabnak megfelelő állásba.</p>

MEGJELENÍTETT ÜZENET	LEHETSÉGES OK	MEGOLDÁS
<p>VÍZKÖLDÁST KELL VÉGEZNI NYOMJON OK-T A KEZDÉSHEZ (~45MIN)</p>  <p>↶ESC OK✓</p>	<p>Azt jelzi, hogy a készülékben vízköoldást kell végezni.</p>	<p>Nyomja meg az "OK✓" feliratnak megfelelő választógombot a vízköoldás megkezdéséhez vagy az "↶ESC" gombot, ha szeretné azt egy későbbi időpontban elvégezni. A lehető legrövidebb időn belül végezze el a vízköoldó programot a kézikönyv "15. Vízköoldás" c. fejezetben leírtak szerint.</p>
<p>CSERÉLJE KI A VÍZSZŰRŐT NYOMJA MEG AZ OK-T A KEZDÉSHEZ</p>  <p>↶ESC OK✓</p>	<p>A vízlágyító szűrő (C4) az élettartama végére ért.</p>	<p>Nyomja meg az "OK✓" felirattal egyvonalban lévő választógombot a szűrő cseréjéhez vagy eltávolításához, vagy az ESC gombot, ha egy későbbi időpontban szeretné elvégezni azt. Kövesse a leírt utasításokat "17. Vízlágyító szűrő" c. fejezetben leírtak szerint eljárva.</p>
<p>ÁLTALÁNOS RIASZTÁS: LAPOZZA FEL A KÉZIKÖNYVET/APPLIKÁCIÓT</p> 	<p>A készülék belseje nagyon piszkos.</p>	<p>Alaposan tisztítsa meg a készüléket a "14. Tisztítás" c. fejezetben leírtak szerint. Ha a tisztítás után még mindig látható az üzenet, forduljon egy ügyfélszolgálathoz.</p>
	<p>Ne feledje, hogy a gépen vízköoldást kell végezni és/vagy szűrőt (C4) kell cserélni.</p>	<p>A lehető legrövidebb időn belül végezze el a vízköoldó programot a kézikönyv "15. Vízköoldás" c. fejezetben és/vagy a szűrő cserét vagy eltávolítást a "17. Vízlágyító szűrő" c. fejezet utasításai szerint.</p>
	<p>Ne feledje, hogy meg kell tisztítani a tejtartály (D) belső csöveit.</p>	<p>Forgassa a hab szabályozógombot (D1) CLEAN állásba (20 ábra).</p>
	<p>Ne feledje, hogy a gépen szűrőt (C4) kell cserélni.</p>	<p>Cserélje ki vagy távolítsa el a vízlágyító szűrőt a "17. Vízlágyító szűrő" c. fejezet utasításait követve.</p>
	<p>Ne feledje, hogy a készülékben vízköoldást kell végezni.</p>	<p>A lehető legrövidebb időn belül végezze el a vízköoldó programot a "15. Vízköoldás" c. fejezetben leírtak szerint. Ha a gép két, egymáshoz nagyon közeli vízköoldó ciklust igényel, ez normálisnak tekinthető, mint a gépbe telepített fejlett rendszer következménye.</p>
	<p>Azt jelzi, hogy az energiatakarékosság aktív.</p>	<p>Az energiatakarékosság inaktíválásához az "6.6 Energiatakarékosság"  c. szakaszban leírtak szerint járjanak el.</p>
	<p>Azt jelzi, hogy a gép bluetooth révén össze van kötve a berendezéssel.</p>	

MEGJELENÍTETT ÜZENET	LEHETSÉGES OK	MEGOLDÁS
TISZTÍTÁS FOLYAMATBAN KÉREM VÁRJON	A készülék szennyeződést érzékel a belsejében.	Várja meg, amíg a készülék ismét használatra készen áll és ismét válassza ki a kívánt italt. Ha a probléma továbbra is fennáll, forduljon Szakszervizhez.

## 20. A PROBLÉMÁK MEGOLDÁSA

Az alábbiakban olvashatja néhány esetleges meghibásodás felsorolását.

Ha a problémát nem lehet megoldani a leírtak alapján, vegye fel a kapcsolatot az ügyfélszolgálattal.

PROBLÉMA	LEHETSÉGES OK	MEGOLDÁS
A kávé nem meleg.	Nem melegítette elő a csészéket.	A csészék előmelegítése forró vízzel (Megj.: használhatja a forró víz funkciót).
	A kávéfőző egység kihűlt, mert 2/3 perc telt el az utolsó kávéfőzés óta.	Kávéfőzés előtt melegítse fel a kávéfőző egységet öblítéssel, a megfelelő funkciót használva (lásd a "6.1 Öblítés" c. szakaszt).
	A beállított kávé hőmérséklet túl alacsony.	A menüben állítson be magasabb kávé hőmérsékletet (lásd a "6.7 A kávé hőmérséklete" c. szakaszt).
A kávé túl híg vagy kevésbé krémes.	A kávé túl durvára őrölte.	A kávédaráló működése közben forgassa a kávédarálót szabályozó gombot (A5) az óramutató járásával ellentétes irányba egy fokozattal az 1 szám felé (10. ábra). A gombot osztásonként forgassa addig, amíg a kávé nem folyik le megfelelően. A beállítás hatása csak két kávé lefőzése után érezhető (lásd a "7.5 A kávédaráló beállítása" c. szakaszt).
	A kávé nem megfelelő.	Csak presszó kávéfőzőkhöz ajánlott kávé használjon.
A kávé túl lassan vagy csak cseppenként folyik le.	A kávé túl finomra őrölte.	A kávédaráló működése közben forgassa a kávédarálót szabályozó gombot (A5) a 7-es szám felé az óramutató járásával megegyező irányba egy fokozattal (10. ábra). A gombot osztásonként forgassa addig, amíg a kávé nem folyik le megfelelően. A beállítás hatása csak két kávé lefőzése után érezhető (lásd a "7.5 A kávédaráló beállítása" c. szakaszt).
Nem folyik ki kávé az adagoló egyik csőrin vagy egyikén sem.	A kávéadagoló csőrei (A8) el vannak dugulva.	Tisztítsa ki a csőrt egy fogvájóval (28B ábra).
A készülék nem adagol kávé	A készülék szennyeződést érzékel a belsejében: a kijelzőn megjelenik a "Tisztítás folyamatban" felirat.	Várja meg, amíg a készülék ismét használatra készen áll és ismét válassza ki a kívánt italt. Ha a probléma továbbra is fennáll, forduljon Szakszervizhez.

MEGJELENÍTETT ÜZENET	LEHETSÉGES OK	MEGOLDÁS
A készüléket nem sikerül bekapcsolni	A tápkábel csatlakozója (C8) nincs bedugva.	Nyomja ütközésig a csatlakozót a készülék hátlapján található megfelelő helyre (1. ábra).
	Nem csatlakoztatta a készülék dugóját a hálózatba	Csatlakoztassa a villásdugót a hálózati csatlakozóba (1. ábr.).
	A főkapcsoló (A21) nincs bekapcsolva.	Nyomja meg a főkapcsolót (2. ábra).
Nem lehet kivenni a kávéfőző egységet	A kikapcsolást nem végezte el megfelelően	A kikapcsolást a  gomb (A7) megnyomásával végezze (lásd a "5. A készülék kikapcsolása" c. fejezetet).
A vízkőoldás végén a készülék egy harmadik öblítés igényel	A két öblítési ciklus során a tartály (A16) nem lett a MAX szintig feltöltve	A készülék igénye szerint járjon el, de előtte ürítse ki a cseptálcát (A14), nehogy túlsorduljon.
Nem folyik tej az adagoló csőből (D5)	A tejtartály (D) fedele (D2) piszkos	Tisztítsa meg a tejtartály fedelét a "14.10 A tejtartály tisztítása" c. szakaszban leírtak szerint.
A tejhabban nagy buborékok vannak, szakaszosan folyik ki a csőből (D5) vagy a tej nem eléggé habos	A tej nem elég hideg, vagy nem félszíros, vagy nem zsírszegény.	Használjon hűtő hideg (kb. 5 °C) félszíros vagy zsírszegény tejet. Ha az eredmény még mindig nem megfelelő, próbáljon ki egy másik márkájú tejet.
	A hab szabályozógomb (D1) beállítása nem megfelelő.	Állítsa be a kézikönyv "8. tejes italok készítése" c. fejezetében leírtak szerint.
	A tejtartály fedele (D2) vagy a tejhab szabályozógombja (D1) piszkos	Tisztítsa meg a tejtartály fedelét és szabályozógombját a "14.10 A tejtartály tisztítása" c. szakaszban leírtak szerint.
	Forró víz / gőz adagoló csőr (A9) nem tiszta	Tisztítsa meg a csőrt a "14.11 A forró víz/gőz csőr tisztítás" a c. szakasz szerint.
A csészemelegítő meleg, annak ellenére, hogy ki van kapcsolva.	Gyorsan, egymás után különböző italok lettek elkészítve	
A készülék nincs használatban, és kis gőzfelhőket ereget	A készülék használatra kész, vagy nemrég kapcsolták le, és pár csepp kondenzvíz a még forró gőzölő belsejében lecsöpög	Ez a jelenség teljesen normális; ha meg szeretné szüntetni, ürítse ki a cseptálcát.