

## SUMARIO

<b>1. INTRODUCCIÓN</b> .....	<b>31</b>
1.1 Letras entre paréntesis .....	31
1.2 Problemas y reparaciones.....	31
1.3 ¡Descarga la App! .....	31
<b>2. DESCRIPCIÓN</b> .....	<b>31</b>
2.1 Descripción del aparato (pág. 3 - A).....	31
2.2 Descripción de la homepage (panorámica principal) (pág. 2 - B ).....	31
2.3 Descripción de los accesorios (pág. 2 - C).....	32
2.4 Descripción del recipiente de la leche (pág. 2 - D).....	32
<b>3. PRIMERA PUESTA EN MARCHA DEL APARATO.</b> .....	<b>32</b>
<b>4. ENCENDIDO DEL APARATO</b> .....	<b>32</b>
<b>5. APAGADO DEL APARATO</b> .....	<b>32</b>
<b>6. PROGRAMACIONES DEL MENÚ</b> .....	<b>33</b>
6.1 Enjuague.....	33
6.2 Descalcificación.....	33
6.3 Filtro agua .....	33
6.4 Valores bebidas .....	33
6.5 Autoapagado (standby) .....	33
6.6 Ahorro energético .....	34
6.7 Temperatura café .....	34
6.8 Dureza del agua .....	34
6.9 Selección del idioma .....	34
6.10 Señal acústica .....	34
6.11 Iluminación taza .....	34
6.12 Bluetooth .....	34
6.13 Valores de fábrica .....	35
6.14 Estadísticas .....	35
6.15 Personaliza perfil .....	35
<b>7. PREPARACIÓN DEL CAFÉ</b> .....	<b>35</b>
7.1 Selección del aroma del café .....	35
7.2 Selección de la cantidad de café.....	35
7.3 Preparación del café con café en granos.....	36
7.4 Preparación del café con café premolido.....	36
7.5 Regulación del molinillo de café .....	37
7.6 Consejos para obtener un café más caliente	37
<b>8. PREPARACIÓN DE BEBIDAS CALIENTES CON LECHE</b> .....	<b>37</b>
8.1 Llenado y enganche del recipiente de la leche .....	37
8.2 Regular la cantidad de espuma .....	37
8.3 Preparación automática de bebidas a base de leche .....	38
8.4 Limpieza del recipiente de la leche después de cada uso .....	38
<b>9. SALIDA DE AGUA CALIENTE</b> .....	<b>38</b>
<b>10. SALIDA VAPOR</b> .....	<b>39</b>
10.1 Consejos sobre la manera de usar el vapor para montar la leche. ....	39
10.2 Limpieza del surtidor de agua caliente/vapor después del uso.....	39
<b>12. PERSONALIZAR LAS BEBIDAS</b> .....	<b>40</b>
<b>13. MEMORIZAR EL PROPIO PERFIL</b> .....	<b>40</b>
<b>14. LIMPIEZA</b> .....	<b>40</b>
14.1 Limpieza de la cafetera .....	40
14.2 Limpieza del circuito interno de la máquina .....	41
14.3 Limpieza del cajón de los posos de café.....	41
14.4 Limpieza de la bandeja recogegotas y recogecondensación.....	41
14.5 Limpieza del interior de la máquina .....	41
14.6 Limpieza del depósito de agua.....	41
14.7 Limpieza de las boquillas del surtidor de café .....	42
14.8 Limpieza del embudo para echar el café molido.....	42
14.9 Limpieza del infusor .....	42
14.10 Limpieza del recipiente de la leche.....	42
14.11 Limpieza de la boquilla de agua caliente/vapor.....	43
<b>15. DESCALCIFICACIÓN</b> .....	<b>43</b>
<b>16. PROGRAMACIÓN DE LA DUREZA DEL AGUA</b> .....	<b>44</b>
16.1 Medición de la dureza del agua.....	44
16.2 Programación de la dureza del agua .....	44
<b>17. FILTRO ABLANDADOR</b> .....	<b>45</b>
17.1 Instalación del filtro .....	45
17.2 Cambio del filtro.....	45
<b>19. MENSAJES VISUALIZADOS EN EL DISPLAY</b> ..	<b>46</b>
17.3 Extracción del filtro .....	46
<b>18. DATOS TÉCNICOS</b> .....	<b>46</b>
<b>20. SOLUCIÓN DE LOS PROBLEMAS</b> .....	<b>51</b>

## 1. INTRODUCCIÓN

Gracias por haber elegido la máquina automática para café y cappuccino.

Dedique un par de minutos a la lectura de estas instrucciones de uso. Así evitará incurrir en peligros o dañar la máquina.

### 1.1 Letras entre paréntesis

Las letras entre paréntesis corresponden a la leyenda que se encuentra en la Descripción del aparato (pág.2-3).

### 1.2 Problemas y reparaciones

En caso de problemas, intente antes de nada resolverlos siguiendo las advertencias que figuran en los capítulos «20. Mensajes visualizados en el display» y «21. Resolución de problemas».

Si estas resultaran ser ineficaces o para otras aclaraciones, se aconseja contactar el centro de asistencia a la clientela llamando por teléfono al número indicado en la hoja adjunta "Asistencia clientes".

Si su país no está entre aquellos incluidos en la hoja, llame por teléfono al número indicado en la garantía. Para cualquier reparación, póngase en contacto exclusivamente con la Asistencia Técnica De'Longhi. Las direcciones están en el certificado de garantía entregado con la cafetera..

### 1.3 ¡Descarga la App!



Gracias a la App De'Longhi Coffee Link es posible administrar de forma remota algunas funciones.

En la App encontrará también informaciones, consejos y curiosidades sobre el mundo del café y tendrá al alcance de la mano toda la información sobre su cafetera.



Este símbolo evidencia las funciones que se pueden gestionar o consultar en la App.

Además es posible crear hasta un máximo de 6 nuevas bebidas y salvarlas en su máquina.

#### **Nota:**



Verifique los dispositivos compatibles en "compatibledevices.delonghi.com".

## 2. DESCRIPCIÓN

### 2.1 Descripción del aparato (pág. 3 - A)

- A1. Tapadera del recipiente para el café en granos
- A2. Tapadera del embudo del café premolido
- A3. Recipiente para el café en granos
- A4. Embudo del café premolido
- A5. Regulador del grado de molienda
- A6. Nivel apoyatazas
- A7. Botón (I): para encender o apagar la máquina (standby)
- A8. Surtidor café (altura regulable)
- A9. Boquilla agua caliente y vapor
- A10. Cajón para posos del café
- A11. Bandeja apoyatazas
- A12. Indicador del nivel del agua de la bandeja recogegotas
- A13. Rejilla bandeja
- A14. Bandeja recogegotas
- A15. Tapadera del depósito de agua
- A16. Depósito del agua
- A17. Soporte filtro ablandador de agua
- A18. Portezuela del grupo infusor
- A19. Grupo infusor
- A20. Soporte del conector del cable de alimentación
- A21. Interruptor general (ON/OFF)
- A22. Bandeja recogecondensación

### 2.2 Descripción de la homepage (panorámica principal) (pág. 2 - B )

- B1. Display
- B2. Selector
- B3. Menú selección bebidas (diversas a las bebidas de selección directa):
  - DOPPIO+
  - AMERICANO
  - 2X ESPRESSO
  - CAPPUCCINO+
  - CAPPUCCINO MIX
  - CAFFELATTE
  - FLAT WHITE
  - ESPRESSO MACCHIATO
  - FUNCIÓN TÉ
  - AGUA CALIENTE
  - VAPOR;
- B4. Perfiles programables (ver "13. Memorizar el propio perfil")
- B5.  menú programaciones del aparato
- B6.  menú para personalizar las configuraciones de las bebidas

#### **Bebidas de selección directa:**

- B7. ESPRESSO
- B8. CAFÉ

- B9. LONG
- B12. CAPPUCCINO
- B13. LATTE MACCHIATO
- B14. HOT MILK (leche caliente)
- B10. Aroma seleccionado (estándar o personal)
- B11. Cantidad seleccionada (estándar o personal)

### 2.3 Descripción de los accesorios (pág. 2 - C)

- C1. Tira reactiva "Total Hardness Test" (adjunta a la pág 2 de las instrucciones en inglés)
- C2. Medidor dosificador del café premolido
- C3. Descalcificador
- C4. Filtro ablandador (en algunos modelos)
- C5. Pincel de limpieza
- C6. Surtidor de agua caliente/vapor
- C7. Botón de desenganche surtidor
- C8. Cable de alimentación

### 2.4 Descripción del recipiente de la leche (pág. 2 - D)

- D1. Regulador de la espuma y de la función CLEAN
- D2. Tapadera del recipiente de la leche
- D3. Recipiente de la leche
- D4. Tubo de aspiración de leche
- D5. Tubo de salida de leche montada (regulable)

## 3. PRIMERA PUESTA EN MARCHA DEL APARATO

### ¡Nota Bene!

- La cafetera ha sido verificada en la fábrica empleando café, por lo tanto es normal que se encuentre algún resto de café en el molinillo. Sin embargo, le garantizamos que esta cafetera es nueva.
- Le aconsejamos personalizar cuanto antes la dureza del agua, para ello siga el procedimiento descrito en el capítulo "16. Programación de la dureza del agua".

1. Ponga el conector del cable de alimentación (C8) en su soporte (A20) en la parte de atrás del aparato, conecte el aparato a la red eléctrica (fig.1); asegúrese de que el interruptor general (A21), situado en la parte posterior del aparato, esté presionado (fig.2).
2. "SELECT LANGUAGE": Pulse el selector (B2) el selector correspondiente a "NEXT>" hasta visualizar en el display (B1) el idioma deseado: luego pulsar el selector a nivel del idioma.

Siga adelante con las instrucciones facilitadas en la pantalla del aparato:

3. "LLENAR EL DEPÓSITO CON AGUA FRESCA": extraiga el depósito del agua (A16) (fig. 3), abra la tapadera (A15) (fig.

4), llene hasta la línea MÁX (impresa en el interior del depósito) con agua fresca (fig. 5); cierre de nuevo la tapadera y vuelva a introducir el depósito (fig. 6);

4. "COLOQUE EL SURTIDOR DE AGUA": Controle que el surtidor de agua caliente/vapor (C6) esté metido en la boquilla (A9) (fig.7) y ponga debajo un recipiente (fig. 8) con una capacidad mínima de 100 ml.
5. "CIRCUITO VACÍO PULSE OK PARA INICIAR": pulse el selector correspondiente a "OK ✓" para confirmar: el aparato surte agua desde el surtidor (fig. 8) y luego se apaga automáticamente.

La cafetera ya está lista para ser utilizada normalmente.

### ¡Nota Bene!

- Cuando utilice por primera vez la cafetera, será necesario preparar 4-5 cappuccini antes de obtener buenos resultados.
- En el primer uso el circuito de agua está vacío, por eso la máquina puede hacer mucho ruido: el ruido se atenuará a medida que el depósito se vaya llenando.
- Durante la preparación de los primeros 5-6 capuchinos, es normal sentir un ruido de agua hirviendo:
- Para obtener mejores prestaciones de la máquina se recomienda instalar el filtro ablandador (C4) siguiendo las instrucciones del capítulo "17. Filtro ablandador". Si su modelo de cafetera no lleva de serie el filtro, es posible solicitarlo a los Centros de Asistencia Autorizados De'Longhi.

## 4. ENCENDIDO DEL APARATO

### ¡Nota Bene!

Antes de encender el aparato, asegúrese de que el interruptor general (A21) esté pulsado (fig. 2).

Cada vez que se enciende el aparato, se realiza automáticamente un ciclo de precalentamiento y de enjuague que no se puede interrumpir. El aparato está listo únicamente después de este ciclo.

- Para encender el aparato pulse el botón  (A7- fig. 9): en el display aparece el mensaje "CALENTAMIENTO EN CURSO SE RUEGA ESPERAR".
- Cuando se completa el calentamiento, en el aparato aparece otro mensaje: "ENJUAGUE EN CURSO, ESPERE POR FAVOR"; de este modo, además de calentar la caldera, el aparato hace salir el agua caliente por los conductos internos para que estos se calienten también.

El aparato está en temperatura cuando aparece la panorámica principal (homepage).

## 5. APAGADO DEL APARATO

Cada vez que se apaga el aparato se activa un ciclo de enjuague automático, siempre que se haya preparado un café.

- Para apagar el aparato, pulse el botón  (A7-fig. 9).
- En el display aparece el mensaje "APAGADO EN CURSO, SE RUEGA ESPERAR": en caso que esté previsto, el aparato efectúa el enjuague y a continuación se apaga (stand-by).

### ***¡Nota Bene!***

Si no utiliza el aparato durante periodos prolongados, desconecte de la red eléctrica:

- antes de hacerlo, apague el aparato presionando el botón  (fig. 9);
- desconecte el interruptor general (A21) situado en la parte posterior del aparato (fig. 2).

### ***¡Atención!***

No pulse nunca el interruptor general mientras el aparato esté encendido.



## **6. PROGRAMACIONES DEL MENÚ**

### **6.1 Enjuague**

Con esta función es posible hacer salir agua caliente del surtidor de café (A8) y del surtidor de agua caliente/vapor (C6), si está introducido, a fin de limpiar y calentar el circuito interno de la máquina.

Ponga bajo el surtidor de café y agua caliente un recipiente con una capacidad mínima de 100 ml (fig.8).

Para activar esta función, siga los pasos que se describen a continuación:

1. Pulse el selector (B2) a nivel del símbolo  (B5) para entrar en el menú;
2. Pulse el selector a nivel de  "ENJUAGUE";
3. Al cabo de unos segundos, primero del surtidor de café y después del surtidor de agua caliente/vapor (si está introducido), sale agua caliente que limpia y calienta el circuito interno de la máquina: en el display aparece el mensaje "ENJUAGUE EN CURSO, POR FAVOR ESPERE" y una barra progresiva que se va llenando a medida que avanza la preparación;
4. Para interrumpir el enjuague pulse el selector correspondiente a "STOP  " o espera la interrupción automática.

### ***¡Nota Bene!***

- Para los periodos en que la máquina no se usa durante más de 3-4 días se aconseja, una vez encendida, realizar 2/3 enjuagues antes de utilizarla.
- Es normal que, después de haber realizado dicha función, haya agua en el cajón de los posos de café (A10).

### **6.2 Descalcificación**









Para las instrucciones correspondientes a la descalcificación, consulte el capítulo "15. Descalcificación".

### **6.3 Filtro agua**

Para las instrucciones correspondientes a la instalación del filtro (C4), consulte capítulo "17. Filtro ablandador".

### **6.4 Valores bebidas**

En esta sección se pueden consultar las programaciones personalizadas y, en su caso, reajustar a los valores de fábrica de cada bebida.

1. Pulse el selector (B2) a nivel del símbolo  (B5) para entrar en el menú;
2. Recorrer las opciones del menú pulsando el selector a nivel de "NEXT>" hasta visualizar  "VALORES BEBIDAS";
3. Pulse el selector correspondiente a  "VALORES BEBIDAS": en el display aparece el panel de los valores de la primera bebida;
4. En el display se evidencia el perfil usuario de referencia. Los valores se visualizan en barras verticales: el valor de fábrica está indicado por el símbolo  mientras que el valor actualmente configurado está evidenciado por el progresivo llenado de la barra vertical.
5. Para regresar al menú programaciones, pulse el selector correspondiente a  "ESC". Para recorrer y visualizar las bebidas, pulse el selector correspondiente a "NEXT>";
6. Para reajustar a los valores de fábrica la bebida visualizada en el display, pulse el selector correspondiente a  "RESET";
7. "¿CONFIRMA RESET?": para confirmar, pulsar el selector correspondiente a "OK ✓" (para anular, pulsar el selector correspondiente a  "ESC");
8. "VALORES FÁBRICA CONFIGURADOS": pulse "OK ✓". La bebida se ha vuelto a configurar en los valores de fábrica. Proceda con las otras bebidas, o regrese a la página de inicio pulsando 2 veces la flecha que corresponde a  "ESC".



### ***¡Nota Bene!***

- Para modificar las bebidas de otro perfil vuelva a la homepage, seleccione el perfil deseado (B11) y repita el procedimiento.
- Para poner todas las bebidas del perfil en los valores de fábrica, consulte el apartado "6.13 Valores de fábrica".

### **6.5 Autoapagado (standby)**

Se puede programar el autoapagado para que el aparato se apague tras 15 o 30 minutos, o bien tras 1, 2 o 3 horas de inactividad.

Para programar el autoapagado, proceda de la siguiente manera:

1. Pulse el selector (B2) a nivel del símbolo  (B5) para entrar en el menú;
2. Recorrer las opciones del menú pulsando el selector correspondiente a "NEXT>" hasta visualizar "AUTOAPAGADO ";

3. Pulse el selector a nivel de "AUTOAPAGADO" (🕒);
4. Seleccione el intervalo de tiempo deseado pulsando las flechas de selección correspondientes a  $\wedge$  (incremento) o  $\vee$  (decremento) del valor;
5. Para confirmar, pulse el selector correspondiente "OK ✓";
6. Pulse el selector correspondiente a "↩ ESC" para regresar a la página de inicio.

El autoapagado ha quedado programado.

## 6.6 Ahorro energético

Esta función permite activar o desactivar el modo de ahorro energético. Cuando la función está activada, se garantiza un menor consumo energético, de acuerdo con las normativas europeas vigentes.

Para activar o desactivar el modo "ahorro energético", proceda de la siguiente manera:

1. Pulse el selector (B2) a nivel del símbolo "⚙️" (B5) para entrar en el menú;
2. Recorrer las opciones del menú pulsando el selector correspondiente a "NEXT>" hasta visualizar "AHORRO ENERGÉTICO";
3. Pulse el selector a nivel de "AHORRO ENERGÉTICO" para desactivar () o activar () la función.
4. Pulse el selector correspondiente a "↩ ESC" para regresar a la página de inicio.

En el display al lado, aparece el correspondiente símbolo para indicar que la función se ha activado.

## 6.7 Temperatura café

Si desea modificar la temperatura del agua a la que se suministra el café siga los pasos que se describen a continuación:



1. Pulse el selector (B2) a nivel del símbolo "⚙️" (B5) para entrar en el menú;
2. Recorrer las opciones del menú pulsando el selector correspondiente a "NEXT>" hasta visualizar "☕ TEMPERATURA CAFÉ";
3. Pulse el selector a nivel de "☕ TEMPERATURA CAFÉ": en el display (B1) aparecen los valores seleccionables (el valor actual está subrayado);
4. Pulse el selector a nivel del valor que desea programar (BAJA, MEDIA, ALTA, MÁXIMA);
5. Pulse 2 veces el selector correspondiente a "↩ ESC" para regresar a la página de inicio.

## 6.8 Dureza del agua

Para las instrucciones correspondientes a la programación de la dureza del agua, consulte el capítulo "16. Programación de la dureza del agua".

## 6.9 Selección del idioma

Si desea modificar el idioma del display (B1), proceda de la siguiente manera:

1. Pulse el selector (B2) a nivel del símbolo "⚙️" (B5) para entrar en el menú;
2. Recorrer las opciones del menú pulsando el selector correspondiente a "NEXT>" hasta visualizar "CONFIGURA IDIOMA ";
3. Pulse el selector a nivel de "CONFIGURA IDIOMA ";
4. Pulse el selector a nivel del idioma que se desea seleccionar (pulse el selector correspondiente a "NEXT>" para visualizar todos los idiomas disponibles);
5. Pulse 2 veces el selector correspondiente a "↩ ESC" para regresar a la página de inicio.

## 6.10 Señal acústica

Con esta función se activa o desactiva la señal acústica que la cafetera emite cada vez que se presiona un botón y cada vez que se coloca/se quita un accesorio. Para desactivar o reactivar la señal acústica, proceda como sigue:

1. Pulse el selector (B2) a nivel del símbolo "⚙️" (B5) para entrar en el menú;
2. Recorrer las opciones del menú pulsando el selector correspondiente a "NEXT>" hasta visualizar "SEÑAL ACÚSTICA";
3. Pulse el selector a nivel de "SEÑAL ACÚSTICA" para desactivar () o activar () la función;
4. Pulse el selector correspondiente a "↩ ESC" para regresar a la página de inicio.

## 6.11 Iluminación taza

Con esta función se activan o desactivan las luces de iluminación de la taza.

Las luces se encienden después de cada suministro de café, bebidas de leche o en cada enjuagado.





Para desactivar o volver a activar esta función, proceda de la siguiente manera:

1. Pulse el selector (B2) a nivel del símbolo "⚙️" (B5) para entrar en el menú;
2. Recorrer las opciones del menú pulsando el selector correspondiente a "NEXT>" hasta visualizar "ILUMINA TAZA";
3. Pulse el selector correspondiente a "ILUMINA TAZA" para desactivar () o activar () la función;
4. Pulse el selector correspondiente a "↩ ESC" para regresar a la página de inicio.

## 6.12 Bluetooth

Con esta función se activa o desactiva el PIN de protección para conectar desde un dispositivo del aparato.

1. Pulse el selector (B2) a nivel del símbolo "⚙️" (B5) para entrar en el menú;
2. Recorrer las opciones del menú pulsando el selector correspondiente a "NEXT>" hasta visualizar "📶 BLUETOOTH";

3. Pulse el selector a nivel de  "BLUETOOTH": en el display (B1) aparece el número de serie de identificación de la máquina (19 cifras) y un número de 4 cifras (PIN);
4. Pulse el selector para desactivar () o activar () la solicitud del pin cuando se conecta mediante App;
5. Pulse 2 veces el selector correspondiente a  "ESC" para regresar a la página de inicio.

El PIN previamente programado en la máquina es "0000": se aconseja personalizar el PIN directamente desde la APP.

### **¡Nota Bene!**

El número de serie del aparato, visible en el interior de la función "Bluetooth" le permite identificar con certeza la máquina en el momento en que se crea la asociación con la APP.

## **6.13 Valores de fábrica**



Con esta función se restablecen todas las configuraciones del menú y todas las programaciones de las cantidades regresando a los valores de fábrica (excepto el idioma, que sigue siendo el que se ha ajustado).





Para restablecer los valores de fábrica, procede como sigue:

1. Pulse el selector (B2) a nivel del símbolo  (B5) para entrar en el menú;
2. Recorrer las opciones del menú pulsando el selector correspondiente a "NEXT>" hasta visualizar  VALORES DE FÁBRICA";
3. Pulse el selector correspondiente a  VALORES DE FÁBRICA": el display (B1) visualiza "¿RECONFIGURAR LOS VALORES DE FÁBRICA?": pulse el selector correspondiente a "OK✓" para confirmar (o pulse el selector correspondiente a  "ESC" para anular la operación);
4. "VALORES DE FÁBRICA CONFIGURADOS": pulse el selector correspondiente a "OK✓" para confirmar;
5. Pulse el selector correspondiente a  "ESC" para regresar a la página de inicio.

## **6.14 Estadísticas**







Con esta función se visualizan los datos estadísticos de la cafetera. Para verlos, proceda de la siguiente manera:

1. Pulse el selector (B2) a nivel del símbolo  (B5) para entrar en el menú;
2. Recorrer las opciones del menú pulsando el selector correspondiente a "NEXT>" hasta visualizar  ESTADÍSTICAS";
3. Pulse el selector a nivel de  ESTADÍSTICAS" y verifique todos los datos estadísticos recorriendo las opciones con el selector correspondiente a "NEXT>";
4. Pulse 2 veces  "ESC": el aparato vuelve a la homepage.

## **6.15 Personaliza perfil**



Para personalizar el icono del perfil proceda de la siguiente manera.







1. Pulse el selector (B2) a nivel del símbolo  (B5) para entrar en el menú;
2. Recorrer pulsando el selector correspondiente a "NEXT>" hasta visualizar  PERSONALIZA PERFIL";
3. Pulse el selector a nivel de  PERSONALIZA PERFIL";
4. Pulse el selector correspondiente al icono que se desea seleccionar (pulse el selector que corresponde a "NEXT>" para visualizar todos los iconos disponibles);
5. Pulse 2 veces el selector correspondiente a  "ESC" para regresar a la homepage.

## **7. PREPARACIÓN DEL CAFÉ**



### **7.1 Selección del aroma del café**

Seleccione desde la homepage el aroma deseado pulsando el selector (B2) a nivel de "AROMA" (B10):





	(Ver «7.4 Preparación del café con café premolido»)
	X-LIGERO
	LIGERO
	MEDIO
	FUERTE
	X-FUERTE
	Personal (si programado) / Estándar

Después de la salida la programación del aroma vuelve al valor



### **7.2 Selección de la cantidad de café**

Seleccione desde la homepage la cantidad de café en taza deseada pulsando el selector (B2) a nivel de "CANTIDAD" (B11):

	CANTIDAD PEQUEÑA
	CANTIDAD MEDIA
	CANTIDAD GRANDE
	CANTIDAD X-GRANDE
	Personal (si programado) / Estándar

Después de la salida, la programación de la cantidad vuelve al valor  .

### 7.3 Preparación del café con café en granos

#### ¡Atención!

No utilice granos de café verdes, caramelizados ni escarchados, porque pueden pegarse en el molinillo de café y dejarlo inservible.

1. Eche el café en granos en el recipiente específico (A3) (fig. 11).
2. Coloque una taza bajo el surtidor de café (A8).
3. Baje el surtidor de café hasta acercarlo lo más posible a las tazas (fig.12) : de esta forma se obtiene una crema mejor.
4. Seleccione el café deseado:





#### De selección directa.

- ESPRESSO (B14)
- CAFÉ (B15)
- LARGO (B16)

#### Seleccionable del menú "selección bebidas" (B3):

- DOBLE+
  - AMERICANO
  - 2X ESPRESSO
5. La preparación empieza y en el display (B1) aparece la imagen de la bebida seleccionada y una barra de progresión que se completa a medida que la preparación avanza.

#### Nota Bene:

- Es posible preparar a la vez 2 tazas de ESPRESSO pulsando también el selector correspondiente a "2X  " durante la preparación de 1 ESPRESSO (la imagen se visualiza durante varios segundos al principio de la preparación).
- Mientras la cafetera prepara el café, el suministro puede ser detenido en cualquier momento pulsando el selector (B2) correspondiente a "STOP ".
- Apenas termina el suministro, si se quiere aumentar la cantidad de café en la taza, basta pulsar el selector (B2) correspondiente a "EXTRA ": una vez alcanzada la cantidad deseada, pulsar el selector correspondiente a "STOP ".

Cuando acaba la preparación, el aparato está listo para ser utilizado de nuevo.

#### ¡Nota Bene!

- Durante el uso, aparecerán algunos mensajes en el display (LLENAR DEPÓSITO, VACIAR CAJÓN DE POSOS, etc.) cuyo significado se ilustra en el capítulo "20. Mensajes visualizados en el display".
- Para obtener un café más caliente, consulte el apartado "7.6 Consejos para un café más caliente".

Si el café sale goteando o con poco cuerpo y poca crema, o está demasiado frío, lea los consejos que figuran en el apartado

"7.5 Regulación del molinillo" y en el capítulo "21. Resolución de problemas".

- La preparación de cada café se puede personalizar (ver capítulos "12. Personalizar las bebidas" y "13. Memorizar el propio perfil").
- Si el modo "Aho. Energético" está activado, el primer café podría tardar unos segundos en salir.

### 7.4 Preparación del café con café premolido

#### ¡Atención!

- No eche nunca café premolido con la cafetera apagada para evitar que se disperse en el interior, y lo ensucie. En este caso, la cafetera se puede estropear.
- No eche más de 1 medidor (C2) raso de café porque se puede ensuciar el interior de la cafetera o se puede obstruir el embudo (A4).
- Cuando se utiliza el café premolido solo se puede preparar una taza de café a la vez.

1. Pulse el selector (B2) a nivel de "AROMA" (B10) hasta que el display (B1) visualiza " (molido).
2. Abra la tapadera del embudo de café premolido (A2).
3. Asegúrese de que el embudo (A4) no esté obstruido y eche entonces un medidor raso de café premolido (fig. 13).
4. Coloque una taza bajo las boquillas del surtidor de café (A8) (12).
5. Seleccione el café deseado:

#### De selección directa.



- ESPRESSO (B14)
- CAFÉ (B15)
- LARGO (B16)

#### Seleccionable del menú "selección bebidas" (B3):

- AMERICANO

6. La preparación inicia y en el display aparece la imagen de la bebida seleccionada y una barra de progresión que se completa a medida que la preparación procede.

#### Nota Bene:

- Mientras la cafetera prepara el café, el suministro puede ser detenido en cualquier momento pulsando el selector (B2) correspondiente a "STOP ".
- Apenas termina el suministro, si se quiere aumentar la cantidad de café en la taza, basta pulsar el selector (B2) correspondiente a "EXTRA ": una vez alcanzada la cantidad deseada, pulsar el selector correspondiente a "STOP ".

Cuando acaba la preparación, el aparato está listo para ser utilizado de nuevo.

#### ¡Atención! Preparando el café LONG:

A mitad preparación, aparece el mensaje "INTRODUCIR MOLIDO, MÁX UN MEDIDOR". Introduzca a continuación un medidor raso de café pre-molido y pulse el selector (B2) "OK ".

### ¡Nota Bene!

- Durante el uso, aparecerán algunos mensajes en el display (LLENAR DEPÓSITO, VACIAR CAJÓN DE POSOS, etc.) cuyo significado se ilustra en capítulo "20. Mensajes visualizados en el display".
- Para obtener un café más caliente consulte el apartado «7.6 Consejos para un café más caliente».
- Si el modo "Ahorro Energético" está activado, El primer café podría tardar unos segundos en salir.

## 7.5 Regulación del molinillo de café

No se debe regular el molinillo de café, al menos inicialmente, ya que se ha configurado previamente en fábrica de manera que se obtenga una distribución correcta del café.

Sin embargo, si después de haber hecho el primer café, el flujo es denso y con poca crema o demasiado lento (goteando), es necesario efectuar una corrección del grado de molienda (A5- fig. 10).

### ¡Nota Bene!

El regulador se debe girar solamente cuando el molinillo de café está funcionando en la fase inicial de preparación de las bebidas a base de café.



Si el café sale demasiado lentamente o no sale, gire el regulador en sentido horario una posición hacia el número 7. Para obtener, en cambio, un suministro de café más denso y mejorar el aspecto de la crema, gire el regulador en el sentido de las agujas del reloj hasta situarlo en el número 1 (un punto a la vez, de lo contrario, el café puede salir a gotas).

El efecto de esta corrección se nota solamente después de haber preparado por lo menos 2 cafés seguidos. Si tras esta regulación no se obtiene el resultado deseado, habrá que repetir la corrección girando el mando otra posición.

## 7.6 Consejos para obtener un café más caliente

Para obtener un café más caliente, le aconsejamos:

- efectúe un enjuague seleccionando la función "Enjuague" en el menú configuraciones (apartado "6.1 Enjuague");
- caliente las tazas con agua caliente (utilice la función agua caliente, ver capítulo "9. Salida de agua caliente");
- aumente la temperatura del café en el menú de programación "8.8" (B5) (apartado "6.7 Temperatura café").

## 8. PREPARACIÓN DE BEBIDAS CALIENTES CON LECHE

### ¡Nota Bene!

Para evitar que la leche salga poco montada o con burbujas grandes limpie siempre la tapadera del recipiente de la leche

(D2) y la boquilla de agua caliente (A9) como se describe en los apartados "8.4 Limpieza del recipiente de la leche después de cada uso", "14.10 Limpieza del recipiente de la leche" y "14.11 Limpieza de la boquilla de agua caliente/vapor".

## 8.1 Llenado y enganche del recipiente de la leche

1. Quite la tapadera (D2) (fig. 14).
2. Llene el recipiente de la leche (D3) con una cantidad suficiente de leche, no supere el nivel MÁX impreso en el recipiente (fig. 15). Tenga siempre presente que cada barra impresa en el lateral del depósito corresponde a 100 ml de leche.

### ¡Nota Bene!

- Para obtener una espuma más densa y rica, utilice leche desnatada o semidesnatada y a temperatura de frigorífico (alrededor de 5 °C).
  - Si el modo "Ahorro Energético" está activado, la primera bebida podría tardar unos segundos en salir.
3. Asegúrese de que el tubo de aspiración de la leche (D4) esté bien colocado en el soporte situado en el fondo de la tapadera del recipiente de la leche (fig. 16).
  4. Ponga de nuevo la tapadera del recipiente de la leche.
  5. Si presente, saque el surtidor de agua caliente/vapor (C6) pulsando el botón de desenganche (C7) (fig. 17);
  6. Enganche empujando a fondo el recipiente de la leche (D) en la boquilla (A9) (fig.18): la máquina emite una señal acústica (si la función "señal acústica" está activa);
  7. Coloque una taza lo suficientemente grande bajo las boquillas del surtidor de café (A8) y bajo el tubo de salida de la leche montada (D5); regule la longitud del tubo de salida de leche para acercarlo a la taza tirando simplemente hacia abajo (fig.19).
  8. Siga las indicaciones que se muestran a continuación para cada función específica.

## 8.2 Regular la cantidad de espuma

Girando el regulador de espuma (D1), se selecciona la cantidad de espuma de leche que saldrá durante la preparación de las bebidas a base de leche.

Posición del botón	Descripción	Aconsejado para...
	SIN ESPUMA	LECHE CALIENTE (no montada) /CAFFELATTE
	ESPUMA MÍNIMA	LATTE MACCHIATO/ FLAT WHITE
	ESPUMA MÁXIMA	CAPPUCCINO/ CAPPUCCINO+ / CAPPUCCINO MIX / ESPRESSO MACCHIATO / LECHE CALIENTE (montada)



### 8.3 Preparación automática de bebidas a base de leche

1. Llene y enganche el recipiente de la leche (D) como se ha mostrado anteriormente.
2. Seleccione la bebida deseada:

#### De selección directa.

- CAPPUCINO (B10)
- LATTE MACCHIATO (B11)
- LECHE (leche caliente) (B12)

#### Seleccionable del menú "selección bebidas" (B3):

- CAPPUCINO+
  - CAPPUCINO MIX
  - CAFFELATTE
  - FLAT WHITE
  - ESPRESSO MACCHIATO
3. En el display (B1) la máquina aconseja girar los reguladores de espuma (D1) en función de la espuma prevista por la receta original: así pues, gire el botón situado en la tapadera del recipiente de la leche (D2).
  4. Al cabo de unos segundos, el aparato inicia automáticamente la preparación y en el display aparece la imagen de la bebida seleccionada y una barra de progresión que se completa a medida que la preparación procede.

#### Nota Bene: indicaciones generales para todas las bebidas a base de leche

- "ESC": pulse si desea interrumpir por completo la preparación y volver a la homepage.
- "STOP X": pulse para interrumpir la salida de la leche o del café y pasar a la salida sucesiva (si está previsto) para completar la bebida.
- Apenas terminado el suministro, si se desea aumentar la cantidad de café en la taza, pulse "EXTRA +".
- La preparación de cada bebida leche se puede personalizar (ver capítulos "12. Personalizar las bebidas" y "13. Memorizar el propio perfil").
- **No deje mucho tiempo el recipiente de la leche fuera de la nevera: cuánto más alta es la temperatura de la leche (5°C ideal) peor es la calidad de la espuma.**

Cuando acaba la preparación, el aparato está listo para ser utilizado de nuevo.

### 8.4 Limpieza del recipiente de la leche después de cada uso

Después de cada uso de las funciones leche se visualiza la solicitud "GIRE BOTÓN A POSICIÓN CLEAN" y es necesario limpiar la tapadera monta leche:

1. Deje el recipiente de la leche (D) introducido en la máquina (no es necesario vaciar el contenedor de leche);

2. Ponga la taza u otro recipiente debajo del tubo de salida de leche montada (fig. 21);
3. Gire el regulador de espuma (D1) a "CLEAN" (fig. 20): el display (B1) visualiza "LIMPIEZA RECIPIENTE LECHE EN CURSO RECIPIENTE BAJO SURTIDOR" a la vez que una barra que se va completando a medida que se realiza la limpieza. La limpieza se interrumpe automáticamente.
4. Coloque el mando de regulación en una de las selecciones de la espuma.
5. Quite el recipiente de la leche y limpie siempre la boquilla de vapor (A9) con una esponja (fig.22).

#### ¡Nota Bene!

- En caso de que haya que preparar más tazas de bebidas a base de leche, limpie el recipiente de la leche después de la última preparación. Para proceder con las preparaciones sucesivas, cuando aparezca el mensaje para la función CLEAN, pulse el selector correspondiente a "ESC".
- Si la limpieza no se efectúa en el display aparece el símbolo  que recuerda que es necesario limpiar el recipiente de la leche.
- El recipiente con la leche puede conservarse en la nevera.
- En algunos casos, para efectuar la limpieza, es necesario esperar a que la máquina se caliente.



### 9. SALIDA DE AGUA CALIENTE

1. Verifique que el surtidor de agua caliente/vapor (C6) esté correctamente enganchado a la boquilla de agua caliente/vapor (A9);
2. Ponga un recipiente debajo del surtidor (lo más cerca posible para evitar salpicaduras).
3. Pulse el selector (B2) a nivel del símbolo  (B3) para entrar en el menú;
4. Pulse el selector a nivel del símbolo "NEXT>" hasta visualizar "AGUA CALIENTE";
5. Pulse el selector a nivel de "AGUA CALIENTE". En el display (B1) aparece la imagen correspondiente y una barra de progresión que se completa a medida que la preparación avanza;
6. La máquina suministra el agua caliente y luego interrumpe automáticamente el suministro. Para interrumpir manualmente la salida del agua caliente pulse el selector correspondiente a "STOP X".

#### ¡Nota Bene!

- Si el modo "Ahorro energético" está activado, la salida de agua caliente podría requerir unos segundos de espera.
- La preparación de agua caliente se puede personalizar (ver capítulos "12. Personalizar las bebidas" y "13. Memorizar el propio perfil").

## 10. SALIDA VAPOR

1. Verifique que el surtidor de agua caliente/vapor (C6) esté correctamente enganchado a la boquilla de agua caliente/vapor (A9);
2. Llene un recipiente con líquido para calentar o montar y sumerja el surtidor de agua caliente/vapor en el líquido;
3. Pulse el selector (B2) a nivel del símbolo  (B3) para entrar en el menú;
4. Pulse el selector (B2) a nivel del símbolo "NEXT>" hasta visualizar "VAPOR";
5. Pulse el selector a nivel de "VAPOR". En el display (B1) aparece la imagen correspondiente y una barra progresiva que se va llenando a medida que la preparación procede y al cabo de unos segundos, del capuchinador sale el vapor que calienta el líquido;
6. Una vez alcanzada la temperatura o el nivel de espuma deseados interrumpa la salida del vapor pulsando el selector correspondiente a "STOP .

### ¡Atención!

Interrumpa siempre la salida de vapor antes de sacar el recipiente con el líquido para evitar quemaduras causadas por las salpicaduras.

### ¡Nota Bene!

Si el modo "Ahorro energético" está activado, la salida del agua caliente podría requerir unos segundos de espera.

### 10.1 Consejos sobre la manera de usar el vapor para montar la leche.

- En la elección de las dimensiones del recipiente tenga en cuenta que el volumen aumentará en 2 ó 3 veces.;
- Para obtener una espuma más densa y rica, utilice leche desnatada o semidesnatada y a temperatura de frigorífico (alrededor de 5 °C).
- Para obtener una espuma más cremosa haga girar el recipiente con movimientos lentos, de abajo arriba.
- Para evitar obtener una leche con poca espuma, o con burbujas grandes, limpie siempre el surtidor (C6) como se describe en el apartado siguiente.



### 10.2 Limpieza del surtidor de agua caliente/vapor después del uso

Limpie el surtidor de agua caliente/vapor (C6) después de cada uso para evitar la acumulación de residuos de leche o la obstrucción del mismo.



1. Ponga un recipiente debajo del surtidor de agua caliente/vapor y deje salir un poco de agua (ver capítulo "9. Salida de agua caliente"). Por lo tanto para interrumpir la salida de agua caliente pulse el selector (B2) correspondiente a "STOP .

2. Espere varios minutos hasta que el surtidor de agua caliente/vapor se enfríe; a continuación sáquelo (fig.17) pulsando el botón de desenganche (C7). Con una mano, sujete el surtidor y con la otra gire y saque el capuchinador empujando hacia abajo (fig.23)
3. Quite también la boquilla de vapor tirando de ella hacia abajo (fig. 24).
4. Verifique que el orificio de la boquilla no está obstruido. Si es necesario, límpielo con la ayuda de un palillo de dientes.
5. Lave cuidadosamente los componentes del surtidor con una esponja y agua tibia.
6. Introduzca la boquilla y el capuchinador en el surtidor empujándolo hacia arriba y girándolo en sentido horario hasta que se enganche.

## 11. FUNCIÓN TÉ



1. Verifique que el surtidor de agua caliente/vapor (C6) esté correctamente enganchado a la boquilla de agua caliente/vapor (A9);
2. Meta en la taza el sobrecito de té y póngala debajo del surtidor (lo más cerca posible para evitar salpicaduras);
3. Seleccione desde la homepage la cantidad de agua deseada pulsando el selector (B2) a nivel de "CANTIDAD" (B11);
4. Pulse el selector (B2) a nivel del símbolo  (B3) para entrar en el menú;
5. Pulse el selector (B2) a nivel del símbolo "NEXT>" hasta visualizar "FUNCIÓN TÉ";
6. Seleccione la temperatura del agua deseada pulsando el selector correspondiente al té deseado: a cada té (blanco, verde, oolong, negro) corresponde una temperatura específica de agua caliente en salida. En el display (B1) aparece la imagen correspondiente y una barra de progresión que se completa a medida que la preparación avanza;
7. La máquina suministra la cantidad de agua seleccionada y después interrumpe automáticamente el suministro. Para interrumpir manualmente pulse el selector correspondiente a "STOP .

### ¡Nota Bene!

- Si el modo "Ahorro energético" está activado, la salida del agua caliente podría requerir unos segundos de espera.
- La cantidad de agua en la taza se puede personalizar (ver capítulo "12. Personalizar las bebidas" y "13. Memorizar el propio perfil").
- Es posible interrumpir en cualquier momento la salida pulsando "STOP .
- Apenas termina el suministro, si se quiere aumentar la cantidad de agua en la taza, es suficiente pulsar "EXTRA ": una vez alcanzada la cantidad deseada, pulse "STOP .

## 12. PERSONALIZAR LAS BEBIDAS

El aroma (para las bebidas para las que está previsto) y la longitud de las bebidas se pueden personalizar.

1. Asegúrese de que está activo el perfil (B4) para el que se desea personalizar la bebida; de hecho, es posible seleccionar las bebidas "MY" para cada uno de los 6 perfiles;
2. Desde la homepage, pulsar el selector (B2) correspondiente a "" (B6);
3. Seleccione la bebida que se desea personalizar (tanto las bebidas a selección directa o dentro del menú bebidas-B3) para acceder a las imágenes de pantalla de personalización: los respectivos accesorios deben estar activados;
4. (Solo bebidas a base de café) "ELEGIR AROMA CAFÉ": Selección el aroma deseado pulsando las flechas de selección correspondientes a "-" o "+" y pulsar el selector "OK✓";
5. "CANTIDAD DE CAFÉ (O AGUA), STOP PARA SALVAR": La preparación inicia y el aparato propone la panorámica de personalización de la longitud ilustrada por una barra vertical. La estrella que hay al lado de la barra representa la longitud actualmente programada.
6. Cuando la longitud alcanza la cantidad mínima programable, en el display (B1) aparece "STOP X".
7. Pulse el selector "STOP X" cuando se alcanza en la taza la cantidad deseada.
8. "¿QUIERE SALVAR LOS NUEVOS VALORES?": Pulse el selector "OK✓" para salvar (o el selector  para anular). El aparato confirma si los valores se han salvado o no (en función de la selección precedente): pulse "OK✓". El aparato vuelve a la homepage.

### ¡Nota Bene!

- **Bebidas a base de leche:** se memoriza el aroma del café y a continuación se memorizan individualmente las cantidades de leche y de café;
- **Americano:** se memoriza el aroma del café y a continuación se memorizan individualmente las cantidades de café y de agua caliente.
- **Agua caliente:** el aparato suministra agua caliente: pulse el selector (B2) "STOP X" para memorizar la cantidad deseada.
- También es posible personalizar las bebidas conectándose con la DeLonghi Coffee Link App.
- Es posible salir de la programación pulsando "": los valores no se salvarán.

Tabla cantidad de bebidas		
Bebida	Cantidad estándar	Cantidad programable
ESPRESSO	40 ml	20-80 ml
LONG	160 ml	115-250 ml

CAFÉ	180 ml	100-240 ml
DOPPIO+	120 ml	80-180 ml
AMERICANO	150 ml	70-480 ml
TÉ	150 ml	30-420 ml
AGUA CALIENTE	250 ml	20-420 ml

## 13. MEMORIZAR EL PROPIO PERFIL



Con este aparato es posible memorizar 6 perfiles diferentes, asociado cada uno a un icono distinto.

En cada perfil se mantienen en la memoria las personalizaciones de AROMA y LONGITUD de las bebidas "MY" (ver capítulo "12.

Personalizar las bebidas ) y el orden en que se visualizan las bebidas depende de la frecuencia de selección.

Para seleccionar o entrar en un perfil, pulse el perfil actualmente en uso (B4): pulse el selector (B2) a nivel del símbolo "NEXT>" hasta visualizar el perfil deseado y pulsarlo.

### ¡Nota Bene!

- Perfil " HUE" (HUÉSPED): seleccionando este perfil, es posible preparar las bebidas con las programaciones de fábrica. La función  no está activa.
- Es posible renombrar el propio perfil conectándose con DeLonghi Coffee Link App (serán visualizados solo los primeros 3 caracteres).
- Para personalizar el icono del perfil, hacer referencia al párrafo "6.15 Personaliza perfil".

## 14. LIMPIEZA

### 14.1 Limpieza de la cafetera

Las siguientes partes de la cafetera se deben limpiar periódicamente:

- el circuito interno de la máquina;
- el cajón de los posos de café (A10),
- la bandeja recogegotas (A14), la bandeja recogecondensación (A22) y la rejilla bandeja (A13);
- el depósito de agua (A16);
- las boquillas del surtidor de café (A8);
- el embudo para echar el café premolido (A4);
- el grupo infusor (A19), accesible después de haber abierto la portezuela de servicio (A18),
- el recipiente de la leche (D);
- la boquilla agua caliente/vapor (A9);
- el panel de control (B)

### ¡Atención!

- Para limpiar la cafetera no use disolventes ni detergentes abrasivos, ni alcohol. Con las superautomáticas DeLonghi no hay que utilizar aditivos químicos para limpiar la cafetera.

- Ninguno de los componentes del aparato puede lavarse en el lavavajillas, salvo la rejilla bandeja (A13) y el recipiente de leche (D).
- No utilice objetos metálicos para eliminar las incrustaciones o los depósitos de café porque podrían rayar las superficies metálicas o plásticas.

## 14.2 Limpieza del circuito interno de la máquina

En caso de que la cafetera no se use en 3/4 días se aconseja vivamente, antes de utilizarla, encenderla y hacer salir:

- 2/3 enjuagues seleccionando la función "Enjuague" (apartado "6.1 Enjuague ");
- del agua caliente durante unos segundos (capítulo "9. Salida de agua caliente").

### **¡Nota Bene!**

Es normal que, después de haber realizado dicha función, haya agua en el cajón de los posos de café (A10).

## 14.3 Limpieza del cajón de los posos de café

Cuando en el display (B1) aparece el mensaje "VACIAR CAJÓN DE POSOS", es necesario vaciarlo y limpiarlo. Hasta que no se limpia a fondo el cajón de los posos (A10) la máquina no puede hacer el café. El aparato indica la necesidad de vaciar el recipiente aunque no esté lleno, si han pasado 72 horas desde la primera preparación realizada (para que la cuenta de las 72 horas se realice correctamente, la máquina no debe apagarse nunca con el interruptor general - A21).

### **¡Atención! Peligro de quemaduras**

Si se hacen muchos cappuccini seguidos, el soporte para las tazas de metal (A11) se calienta. Espere a que se enfríe antes de tocarlo y agárrelo solamente por la parte anterior.

Para efectuar la limpieza (con la máquina encendida):

- Extraiga la bandeja recoge gotas (A14) (fig. 25), vacíela y límpiela.
- Vacíe y limpie meticulosamente el cajón de los posos (A10) procurando quitar todos los residuos que se pueden haber depositado en el fondo: el pincel (C5) está dotado de una espátula adecuada para esta operación.
- Controle la bandeja recoge condensación (A22) (de color rojo) y, si está llena, vacíela.

### **¡Atención!**

Al extraer la bandeja recoge gotas es obligatorio vaciar siempre el cajón de los posos de café aunque no esté muy lleno. Si esta operación no se realiza puede suceder que, al preparar otros cafés sucesivamente, el cajón de los posos se puede llenar más de lo previsto y se pueda obstruir la cafetera.

## 14.4 Limpieza de la bandeja recoge gotas y recoge condensación

### **¡Atención!**

La bandeja recoge gotas (A14) tiene un indicador flotante (de color rojo) (A12) del nivel de agua contenida (fig. 26). Antes de que este indicador empieza a asomar por la bandeja apoyatazas (A11) es necesario vaciarla y limpiarla, en caso contrario el agua puede rebosar por el borde y dañar la máquina, la superficie de apoyo o la zona circunstante.

Para extraer la bandeja recoge gotas proceda de la siguiente manera:

1. Extraiga la bandeja recoge gotas y el cajón de los posos de café (A10) (fig. 25);
2. Remueva la bandeja apoyatazas (A11), la rejilla bandeja (A13), luego vacíe la bandeja recoge gotas y el cajón de los posos y lavar todos los componentes.
3. Controle la bandeja recoge condensación de color rojo (A22) y, si está llena, vacíela;
4. Vuelva a colocar la bandeja recoge gotas con la rejilla el cajón de los posos de café.

## 14.5 Limpieza del interior de la máquina

### **¡Peligro de descargas eléctricas!**

Antes de llevar a cabo las operaciones de limpieza de las partes internas, se debe apagar la máquina (véase "5. Apagado del aparato") y desconectarla de la red eléctrica. No sumerja nunca la cafetera en el agua.

1. Compruebe periódicamente (una vez al mes más o menos) que en el interior de la máquina (al que puede accederse una vez extraída la bandeja recoge gotas - A14) no está sucio. Si es necesario, elimine los restos de café con el pincel suministrado (C5) y una esponja.
2. Aspire todos los restos con un aspirador (fig. 27).

## 14.6 Limpieza del depósito de agua

1. Limpie periódicamente (una vez al mes aproximadamente) y cada vez que cambie el filtro ablandador (C4) (si está presente) el depósito del agua (A16) con un paño húmedo y un poco de detergente delicado, enjuague con delicadeza antes de llenar y de volver a introducir el depósito.
2. Extraiga el filtro (si está presente) y enjuáguelo con agua corriente;
3. Vuelva a montar el filtro (si está presente), llene el depósito con agua fresca y móntelo de nuevo;
4. (Solo modelos con filtro ablandador) Haga salir unos 100ml de agua caliente para reactivar el filtro.

## 14.7 Limpieza de las boquillas del surtidor de café

1. Limpie periódicamente las boquillas del surtidor de café (A8) utilizando una esponja o un paño (fig. 28A).

- Compruebe que los agujeros del surtidor de café no están obstruidos. Si es necesario, elimine los restos de café con un palillo de dientes (fig. 28B).

### 14.8 Limpieza del embudo para echar el café molido

Controle periódicamente (una vez al mes aproximadamente) que el embudo para echar el café premolido (A4) no esté obstruido. Si es necesario, elimine los restos de café con el pincel (C5) suministrado.

### 14.9 Limpieza del infusor

El grupo infusor (A19) debe limpiarse por lo menos una vez al mes.

#### ¡Atención!

El grupo infusor no se puede extraer cuando la cafetera está encendida.

- Asegúrese de que la cafetera se haya apagado correctamente (véase capítulo "5. Apagado del aparato");
- Saque el depósito de agua (A16) (fig. 3).
- Abra la portezuela del grupo infusor (A18) (fig. 29) ubicada en el lado derecho.
- Presione hacia adentro los dos botones de desenganche de colores y, al mismo tiempo, extraiga el grupo infusor (fig.30).
- Sumerja durante 5 minutos aproximadamente el grupo infusor en el agua y enjuáguelo bajo el grifo.

#### ¡Atención!

ENJUAGUE SOLAMENTE CON AGUA

No use detergentes - No lave en lavavajillas

Limpie el grupo infusor sin usar detergentes ya que podría estropearse.

- Utilizando el pincel (C5), limpie los residuos de café presentes en el asiento de la unidad de infusiones, visibles desde la portezuela de la unidad.

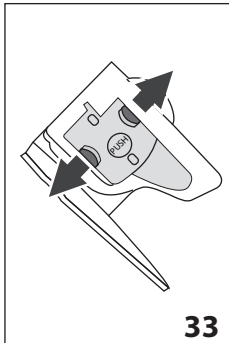

- Después de la limpieza, vuelva a colocar el grupo infusor en el soporte (fig. 31); a continuación presione sobre el término PUSH hasta oír el clic de enganche.

#### ¡Nota Bene!

Si le resulta difícil colocar el grupo infusor, (antes de colocarlo) se debe llevar a la dimensión correcta presio-

nando las dos palancas como se muestra en la fig. 32.

- Después de haberlo colocado, asegúrese de que los dos botones de colores sobresalgan hacia afuera (fig. 33).

- Cierre la portezuela del grupo infusor.
- Reintroduzca el depósito del agua;

### 14.10 Limpieza del recipiente de la leche

Para mantener en eficiencia el batidor limpie el recipiente de la leche tal y como se describe a continuación cada dos días:

- Saque la tapadera (D2);
- Extraiga el tubo de salida de la leche (D5) y el de aspiración.(D4) (fig. 34).
- Gire en sentido horario el regulador de la espuma (D1) hasta la posición "INSERT" (fig.34) y extráigala hacia arriba.

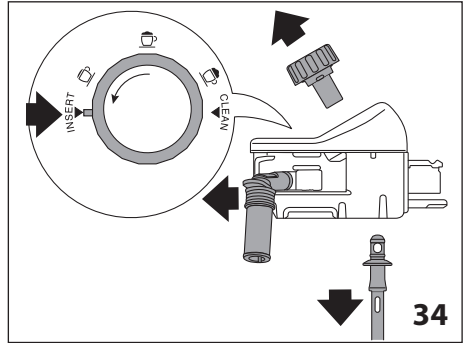

- Lave meticulosamente todos los componentes con agua caliente y un detergente delicado. **Todos los componentes en el lavavajillas se pueden lavar, pero colocándolos en la cesta superior del mismo.**

Tenga especialmente cuidado de que dentro de la ranura y del conducto situado bajo el botón (fig.35), no queden restos de leche: en su caso rasque el conducto con un cepillo de dientes.

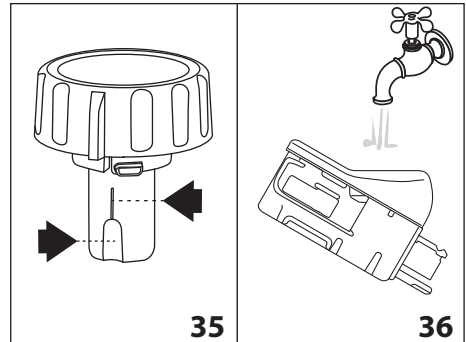

- Enjuague el interior del alojamiento del regulador espuma con agua corriente (fig. 36).
- Compruebe también que el tubo de aspiración y el tubo de salida no estén obstruidos con restos de leche.
- Monte de nuevo el mando haciéndolo coincidir con el mensaje "INSERT", el tubo de salida y el de aspiración de la leche.
- Ponga de nuevo la tapadera del recipiente de la leche (D3).

## 14.11 Limpieza de la boquilla de agua caliente/

### vapor

Limpie la boquilla (A9) tras cada preparación de leche, con una esponja, eliminando los restos de leche depositados en las juntas (fig. 22).

## 15. DESCALCIFICACIÓN

### ¡Atención!

- Antes de usarlea las instrucciones y las etiquetas del descalcificador, que figuran en el envase del mismo.
- Se recomienda usar solo descalcificador De'Longhi. El uso de descalcificadores no idóneos, como también la descalcificación no realizada regularmente, puede comportar la aparición de defectos no cubiertos por la garantía.



Decalcifique la máquina cuando en el display (B1) aparezca "DESCALCIFICACIÓN NECESARIA PULSAR OK PARA INICIAR (~45min) ": si desea iniciar enseguida la descalcificación pulse el selector correspondiente (B2) "OK✓" y siga las operaciones desde el punto 3.

Para posponer la descalcificación a otro momento, pulse el selector correspondiente (B2) "↶ESC": en el display el símbolo  recuerda que el aparato debe ser descalcificado. (El mensaje será presentado en cada encendido).

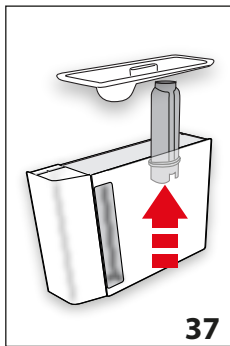
Para acceder al menú de descalcificación:



37

1. Pulse el selector (B2) a nivel del símbolo  (B5) para entrar en el menú;
2. Pulse el selector a nivel de "DESCALCIFICA " y seguir las indicaciones del display;
3. "EXTRAER FILTRO AGUA" (fig. 37); saque el depósito de agua (A16), saque el filtro de agua (C4) (si está presente), vacíe el depósito de agua. Pulse el selector correspondiente a "NEXT>";
4. "DESCALCIFICADOR (NIVEL A) Y AGUA (NIVEL B)" (fig. 38); Eche en el depósito de agua el descalcificador hasta el nivel A (correspondiente a un envase de 100ml) que está impreso en el

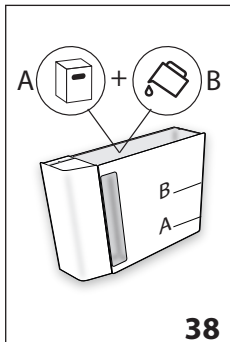

38

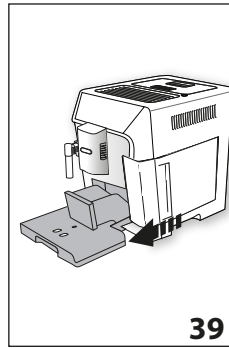

39

interior del depósito; a continuación añada agua (un litro) hasta alcanzar el nivel B; reintroduzca el depósito de agua. Pulse el selector correspondiente a "NEXT>";

5. "VACIAR BANDEJA RECOLEGOTAS" (fig. 39);
6. Saque, vacíe y vuelva a meter la bandeja recolegotas (A14) y el cajón de posos del café (A10). Pulse el selector correspondiente a "NEXT>";

7. "PONGA EL RECIPIENTE 2L OK PARA INICIAR":

Ponga bajo el surtidor de agua caliente / vapor (C6) y bajo el surtidor de café (A8) un recipiente con una capacidad mínima de 2 litros (fig.8).

### ¡Atención! Peligro de quemaduras

Del surtidor de agua caliente /vapor y del surtidor de café sale agua caliente que contiene ácidos. Así pues, tenga cuidado de no entrar en contacto con esta solución.

8. Pulse el selector correspondiente a "OK✓" para confirmar la introducción de la solución descalcificante. El display visualiza "DESCALCIFICACIÓN EN CURSO, ESPERE POR FAVOR": El programa de descalcificación inicia y la solución descalcificadora sale tanto del surtidor de agua caliente /vapor como del surtidor de café realizando a intervalos una serie de enjuagues para eliminar los residuos de cal del interior de la cafetera;

Al cabo de unos 25 minutos el aparato interrumpe la descalcificación;

9. "ENJUAGAR Y LLENAR CON AGUA HASTA EL NIVEL MÁX" (fig.5): el aparato está ahora preparado para un proceso de enjuague con agua fresca. Vacíe el recipiente utilizado para recoger la solución descalcificadora y sacar el depósito de agua, vacíelo, enjuaguelo con agua corriente, llénelo hasta el nivel MÁX con agua fresca e introdúzcalo en la máquina;
10. "PONER RECIPIENTE 2L OK PARA INICIAR ENJUAGUE": Vuelva a poner vacío el recipiente usado para recoger la solución descalcificadora bajo el surtidor de café y el surtidor de agua caliente/vapor (fig. 8) y pulse el selector correspondiente a "OK✓";
11. El agua caliente sale antes del surtidor de café y después del surtidor de agua caliente/vapor y el display visualiza "ENJUAGUE EN CURSO";
12. Cuando el agua del depósito se acabe vacíe el recipiente usado para recoger el agua de enjuague;

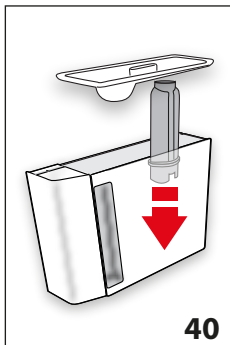

13. (Si el filtro estaba instalado) "INTRODUCIR EL FILTRO EN SU SOPORTE (fig. 40). Pulse el selector correspondiente a "NEXT>" y saque el depósito de agua, vuelva a introducir, en caso de que lo haya sacado previamente, el filtro ablandador;

14. "ENJUAGAR Y LLENAR CON AGUA HASTA EL NIVEL MÁX" (fig. 5): Llene el depósito hasta el nivel MÁX con agua fresca;

15. "INTRODUCIR DEPÓSITO AGUA" (fig. 6): Reintroduzca el depósito del agua;
16. "PONER RECIPIENTE 2I OK PARA INICIAR ENJUAGUE": Vuelva a poner el vacío el recipiente usado para recoger la solución descalcificadora bajo el surtidor agua caliente/vapor (fig. 8) y pulse el selector correspondiente a "OK✓";
17. El agua caliente sale del surtidor de agua caliente/vapor y el display visualiza "ENJUAGUE EN CURSO, ESPERE POR FAVOR";
18. "VACIAR BANDEJA RECOGEGOTAS" (fig. 39): Al finalizar el segundo enjuague, saque, vacíe y vuelva a meter la bandeja recogegotas (A14) y el cajón de posos del café (A10): pulse el selector correspondiente a "NEXT>";
19. "DECALCIFICACIÓN COMPLETADA": pulse el selector correspondiente a "OK✓";
20. "LLENAR EL DEPÓSITO CON AGUA FRESCA": vacíe el recipiente usado para recoger el agua del enjuague, saque y llene el depósito de agua con agua fresca hasta el nivel MÁX y vuelva a meterlo en la máquina.

La operación de descalcificación ha terminado.

### ¡Nota Bene!

- Si el ciclo de descalcificación no finaliza correctamente (por ejemplo, falta de suministro de energía eléctrica) se aconseja repetir el ciclo.
- Es normal que, después de haber realizado el ciclo de descalcificación, haya agua en el cajón de los posos de café (A10).
- El aparato requiere un tercer enjuague, en caso de que el depósito de agua no se haya llenado hasta el nivel máx: esto para garantizar que no haya solución descalcificadora en los circuitos internos del aparato. Antes de iniciar el enjuague acuérdesese de vaciar la bandeja recogegotas;
- El hecho de que la máquina requiera dos ciclos de descalcificación muy seguidos debe considerarse normal, debido al sistema evolucionado de control incorporado a la máquina.

## 16. PROGRAMACIÓN DE LA DUREZA DEL AGUA

El mensaje "DESCALCIFICACIÓN NECESARIA - OK PARA INICIAR (~45MIN) !" se visualiza después de un periodo de funcionamiento predeterminado que depende de la dureza del agua. La cafetera se ha programado en fábrica para el "NIVEL 4" de dureza. Si se desea, se puede programar la cafetera en función de la dureza efectiva del agua usada en las diferentes regiones para reducir la frecuencia de la operación de descalcificación.

### 16.1 Medición de la dureza del agua

1. Saque del envase la tira reactiva "PRUEBA DUREZA TOTAL" (C1) suministrada junto con el manual en idioma inglés.
2. Sumerja completamente la tira en un vaso de agua durante un segundo aproximadamente.
3. Saque la tira del agua y agítela ligeramente. Después de alrededor de un minuto se forman 1, 2, 3 o 4 cuadraditos de color rojo, en función de la dureza del agua cada cuadradito corresponde a 1 nivel.

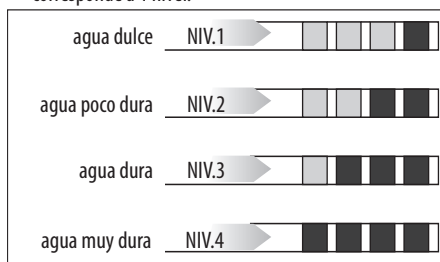

### 16.2 Programación de la dureza del agua

1. Pulse el selector (B2) a nivel del símbolo "⚙️" (B5) para entrar en el menú;
2. Recorrer las opciones del menú pulsando el selector correspondiente a "NEXT>" hasta visualizar "⚙️ DUREZA DEL AGUA";
3. Pulse el selector a nivel de "⚙️ DUREZA DEL AGUA";
4. "DUREZA DEL AGUA, ACTUAL SUBRAYADO": Pulse el selector correspondiente al nivel deseado (Nivel 1 = agua dulce; Nivel 4 = agua muy dura);
4. Pulse el selector correspondiente a "↩️ ESC" para regresar a la homepage.

En este punto, la cafetera se ha reprogramado según la nueva configuración de la dureza del agua.



## 17. FILTRO ABLANDADOR

Algunos modelos se suministran con el filtro ablandador (C4): si su modelo no cuenta con dicho filtro, le recomendamos comprarlo en un centro de asistencia autorizado De'Longhi.

Para el uso correcto del filtro, siga las instrucciones que encontrará a continuación.

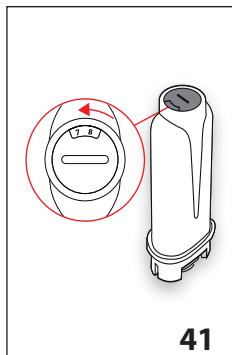
### 17.1 Instalación del filtro



1. Saque el filtro (C4) del envase;
  2. Pulse el selector (B2) a nivel del símbolo  (B5) para entrar en el menú;
  3. Recorrer las opciones del menú pulsando el selector correspondiente a "NEXT>" hasta visualizar  "FILTRO AGUA";
  4. Pulsar la flecha de selección a nivel de  "FILTRO AGUA";
5. "GIRAR EL PROGRAMADOR FECHA A LOS PRÓXIMOS 2 MESES" (fig. 41): gire el mando del programador de fecha hasta que se visualicen los 2 próximos meses de utilización. Pulse el selector a nivel de "NEXT>";

#### Nota Bene

El filtro dura dos meses si el aparato se ha utilizado normalmente, pero si la cafetera no se utiliza y el filtro permanece instalado dura al máximo 3 semanas.

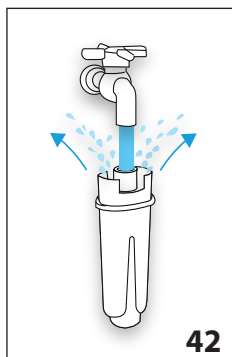

6. "HACER CORRER AGUA HASTA QUE SALGA" (fig. 42): Para activar el filtro, haga pasar agua del grifo por el orificio del filtro, tal como se indica en la figura, hasta que el agua salga por las aberturas laterales durante más de un minuto. Pulse el selector a nivel de "NEXT>";
7. Extraiga el depósito (A16) de la cafetera y llénelo de agua.

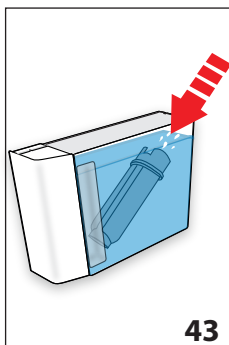



8. "SUMERGIR EL FILTRO DEJANDO SALIR EL AIRE" (fig. 43): Introduzca el filtro en el depósito de agua y sumérgalo completamente durante unos diez segundos, inclinandolo y cogiéndolo ligeramente para permitir la salida de las burbujas de aire. Pulse el selector a nivel de "NEXT>";
9. "INTRODUCIR EL FILTRO EN SU SOPORTE": Introduzca el filtro en el respectivo soporte (a17 - fig. 40) y apriételo hasta el fondo; Pulse el selector a nivel de "NEXT>";
10. "INTRODUCIR DEPÓSITO AGUA": Cierre de nuevo el depósito con la tapadera (A15), después vuelva a poner el depósito en la cafetera (fig. 6);
11. "PONGA EL RECIPIENTE 0,5L, OK PARA ACTIVAR EL FILTRO" (fig. 8): ponga el recipiente bajo el surtidor de agua caliente/vapor (C6) y pulse "OK✓": empieza la salida y se interrumpe automáticamente.

El filtro ha quedado activado y la máquina está ahora lista para el uso.

### 17.2 Cambio del filtro

Cambie el filtro (C4) cuando en el display (B1) aparece "CAMBIAR FILTRO AGUA, PULSAR OK PARA INICIAR ": si se desea cambiarlo enseguida, pulse el selector (B2) "OK✓" y siga las operaciones del punto 5.

Para posponer el cambio a otro momento, pulse el selector correspondiente a  "ESC": en el display el símbolo  recuerda que es necesario cambiar el filtro. Para cambiarlo proceda de la siguiente manera:

1. Extraiga el depósito (A16) y el filtro gastado;
2. Saque el nuevo filtro del envase.
3. Pulse el selector (B2) correspondiente al símbolo  (B5) para entrar en el menú;
4. Pulse el selector correspondiente a  "FILTRO AGUA";
5. Pulsar la flecha de selección a nivel de  "CAMBIAR FILTRO AGUA";
6. Proceda siguiendo las operaciones que se ilustran en el apartado precedente al punto 5.

El filtro ha quedado activado y la máquina está ahora lista para el uso.

#### ¡Nota Bene!





Cuando han transcurrido los dos meses de duración (véase indicador de fecha), o si no se utiliza el aparato durante 3 semanas,



es necesario realizar el cambio del filtro incluso si la máquina aún no lo requiere.

### 17.3 Extracción del filtro

Si se desea seguir utilizando el aparato sin el filtro (C4), es necesario extraerlo e indicar la extracción. Proceda de la siguiente manera:

1. Extraiga el depósito (A16) y el filtro gastado;
2. Pulse el selector (B2) a nivel del símbolo  (B5) para entrar en el menú;
3. Pulse el selector correspondiente a  "FILTRO AGUA";
4. Pulse el selector correspondiente a "REMOVER FILTRO AGUA ";
5. "❗ ¿CONFIRMAR EXTRACCIÓN FILTRO": pulse el selector correspondiente a "OK " (si en cambio se quiere regresar al menú configuraciones, pulse el selector correspondiente a "ESC ");

6. "✔ EXTRACCIÓN FILTRO REALIZADA": el aparato ha salvado la modificación. Pulse "OK " para volver a la homepage.

### ¡Nota Bene!

Cuando han transcurrido los dos meses de duración (véase indicador de fecha), o si no se utiliza el aparato durante 3 semanas, es necesario realizar el cambio del filtro incluso si la máquina aún no lo requiere.



## 18. DATOS TÉCNICOS

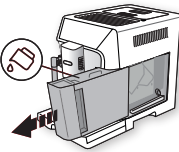
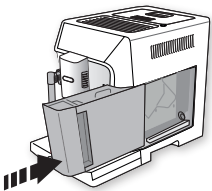
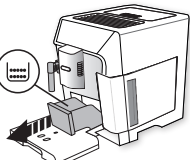

Tensión:	220-240 V ~ 50-60 Hz máx. 10 A
Potencia:	1450 W
Presión:	1,9 MPa (19 bar)
Capacidad del depósito de agua:	2 l
Dimensiones LxPxH:	260x470x360 mm
Longitud cable:	1750 mm
Peso:	11,4 kg
Capacidad máx. del recipiente granos:	380 g

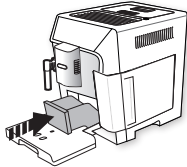
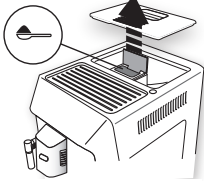
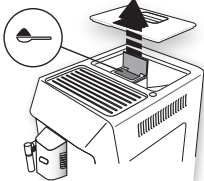
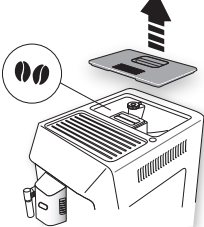

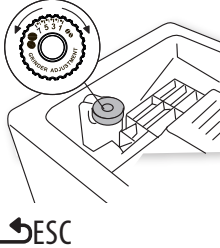

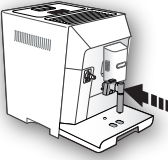
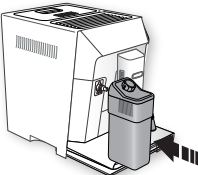
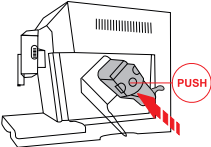

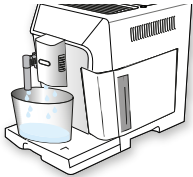
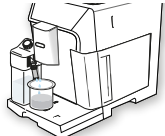
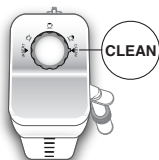
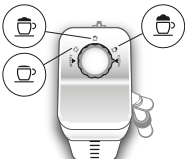



## 19. MENSAJES VISUALIZADOS EN EL DISPLAY

MENSAJE VISUALIZADO	POSIBLE CAUSA	SOLUCIÓN
LLENAR DEPÓSITO CON AGUA FRESCA  	No hay suficiente agua en el depósito (A16).	Llene el depósito del agua y/o colóquelo correctamente, presionándolo bien hasta oír el clic del enganche.
COLOCAR DEPÓSITO AGUA 	El depósito (A16) no está correctamente colocado.	Coloque correctamente el depósito presionándolo hasta el fondo.
VACIAR CAJÓN POSOS 	El cajón de los posos (A10) de café está lleno.	Vacíe el cajón de los posos, la bandeja recogegotas (A14) límpielos y vuelva a colocarlos. Importante, al extraer la bandeja recogegotas es obligatorio vaciar siempre el cajón de los posos de café aunque no esté muy lleno. Si esta operación no se realiza puede suceder que, al preparar otros cafés sucesivamente, el cajón de los posos se llene más de lo previsto y se obstruya la cafetera.

MENSAJE VISUALIZADO	POSIBLE CAUSA	SOLUCIÓN
<p data-bbox="87 124 266 145">COLOCAR CAJÓN POSOS</p> 	<p data-bbox="330 124 674 177">Después de la limpieza no se ha colocado el cajón de los posos(A10).</p>	<p data-bbox="696 124 1040 177">Extraiga la bandeja recogegotas (A14) y coloque el cajón de los posos.</p>
<p data-bbox="87 343 292 395">INTRODUCIR MOLIDO MÁX. UNA MEDIDOR</p>  <p data-bbox="87 619 162 651">ESC</p>	<p data-bbox="330 343 674 427">Se ha seleccionado la función “café premolido”, pero no se ha echado el café premolido en el embudo (A4).</p>	<p data-bbox="696 343 1040 395">Eche el café premolido en el embudo (fig. 13) y repita el suministro</p>
<p data-bbox="87 667 292 719">INTRODUCIR MOLIDO MÁX. UN MEDIDOR</p>  <p data-bbox="252 938 308 970">OK✓</p>	<p data-bbox="330 667 674 687">Se ha pedido un café LONG con café premolido</p>	<p data-bbox="696 667 1040 778">Introduzca el café premolido en el embudo (A4) (fig. 13) y pulse el selector correspondiente a “OK✓” para continuar y concluir el suministro.</p>
<p data-bbox="87 986 232 1038">LLENAR RECIPIENTE GRANOS DE CAFÉ</p>  <p data-bbox="87 1305 162 1337">ESC</p>	<p data-bbox="330 986 568 1007">Se ha acabado el café en granos.</p> <p data-bbox="330 1034 674 1086">El embudo (A4) para echar el café premolido está obstruido.</p>	<p data-bbox="696 986 1016 1007">Llene el contenedor de granos (A3 - fig. 11).</p> <p data-bbox="696 1034 1040 1114">Vacíe el embudo utilizando el pincel, como se describe en el apartado “14.8 Limpieza del embudo para echar el café molido”.</p>

MENSAJE VISUALIZADO	POSIBLE CAUSA	SOLUCIÓN
<p data-bbox="84 124 288 177">MOLIENDA DEMASIADO FINA. AJUSTAR MOLINILLO</p> 	<p data-bbox="330 124 674 177">La molienda es demasiado fina. Por lo tanto, el café sale muy lentamente o no sale del todo.</p>	<p data-bbox="696 124 1040 416">Repita la distribución de café y gire el regulador de molienda (A5) (fig. 10) una posición hacia el número 7, en sentido horario, mientras el molinillo de café está funcionando. Si después de preparar por lo menos 2 cafés, el café sigue saliendo demasiado lentamente, repita la corrección girando el mando regulador a la posición sucesiva (véase apartado "7.5 Regulación del molinillo"). Si el problema persiste verifique que el depósito de agua (A16) está bien introducido.</p>
<p data-bbox="84 529 288 582">SELECC. GUSTO MÁS LIGERO O REDUCIR DOSIS CAFÉ</p>  <p data-bbox="84 671 162 703">ESC</p>	<p data-bbox="330 529 674 550">Se ha echado demasiado café.</p>	<p data-bbox="696 529 1040 639">Introduzca el suministrador de agua caliente (C6) en la máquina y haga salir un poco de agua hasta que el flujo sea regular.</p> <p data-bbox="696 651 1040 687">Seleccione un aroma más ligero pulsando el selector (B2) correspondiente a "AROMA" (B10) o reduzca la cantidad de café molido (máximo 1 medidor).</p>
<p data-bbox="84 721 288 774">INTRODUCIR EL SURTIDOR DE AGUA</p> 	<p data-bbox="330 721 674 774">El surtidor de agua no está colocado o está mal colocado.</p>	<p data-bbox="696 721 1040 742">Meta el surtidor de agua empujándolo a fondo.</p>
<p data-bbox="84 997 288 1050">INTRODUCIR EL RECIPIENTE DE LA LECHE</p> 	<p data-bbox="330 997 674 1050">El recipiente de la leche (D) no está bien puesto.</p>	<p data-bbox="696 997 1040 1050">Meta el recipiente de la leche empujándolo (fig. 18).</p>
<p data-bbox="84 1276 288 1297">INTRODUCIR GRUPO INFUSOR</p> 	<p data-bbox="330 1276 674 1329">Después de la limpieza no se ha colocado el grupo infusor (A19).</p>	<p data-bbox="696 1276 1040 1361">Introduzca el grupo infusor como se describe en el apartado "14.9 Limpieza del grupo infusor".</p>

MENSAJE VISUALIZADO	POSIBLE CAUSA	SOLUCIÓN
<p>CIRCUITO VACÍO PULSAR OK PARA INICIAR</p>  <p>OK✓</p>	<p>El circuito hidráulico está vacío</p>	<p>Pulse se selector correspondiente a "OK✓" y deje salir agua del surtidor (C6); la salida se interrumpe automáticamente. Si el problema persiste verifique que el depósito de agua (A16) está bien introducido.</p>
<p>PULSAR OK PARA LIMPIAR O GIRAR EL BOTÓN</p>  <p>OK✓</p>	<p>Se ha introducido el recipiente de la leche con el regulador de la espuma (D1) en posición "CLEAN".</p>	<p>Si se desea proceder con la función CLEAN, pulse el selector correspondiente a "OK✓", o gire el regulador de la espuma a una de las posiciones leche.</p>
<p>GIRE MANDO A POSICIÓN CLEAN</p>  <p>ESC</p>	<p>Acaba de salir leche, por lo tanto, es necesario limpiar los conductos internos del recipiente de la leche (D).</p>	<p>Gire el regulador de la espuma (D1) hasta la posición CLEAN(fig. 20).</p>
<p>GIRE BOTÓN REGULACIÓN ESPUMA</p> 	<p>Se ha introducido el recipiente de la leche con el regulador de la espuma (D1) en posición "CLEAN".</p>	<p>Gire el regulador a la posición relativa a la espuma deseada.</p>
<p>NECESARIA DESCALCIFICACIÓN OK PARA INICIAR (~45MIN)</p>  <p>ESC OK✓</p>	<p>Indica que es necesario descalcificar la cafetera.</p>	<p>Pulse el selector correspondiente a "OK✓" para iniciar la descalcificación o "ESC" si se quiere realizarla en otro momento. Es necesario ejecutar lo antes posible el programa de descalcificación descrito en el cap. "15. Descalcificación".</p>

MENSAJE VISUALIZADO	POSIBLE CAUSA	SOLUCIÓN
CAMBIAR FILTRO AGUA PULSAR OK PARA INICIAR   ESC      OK 	Se ha agotado el filtro ablandador (C4).	Pulse el selector correspondiente a "OK✓" para cambiar el filtro o sacarlo, o para hacerlo en otro momento. Siga las instrucciones del cap. "17. Filtro ablandador".
ALARMA GENERAL: CONSULTAR MANUAL / APP 	El interior de la cafetera está muy sucio.	Limpie meticulosamente la máquina como se describe en el cap. "14. Limpieza". Si después de la limpieza aún aparece el mensaje dirijase a un centro de asistencia.
	Recuerde que es necesario descalcificar la cafetera y/o sustituir el filtro (C4).	Es necesario ejecutar lo antes posible el programa de descalcificación descrito en el cap. "15. Descalcificación" y/o cambiar el filtro o extraerlo siguiendo las instrucciones del cap. "17. Filtro ablandador".
	Recuerde que es necesario limpiar los conductos internos del recipiente de la leche (D).	Gire el regulador de la espuma (D1) hasta la posición CLEAN(fig. 20).
	Recuerde que es necesario cambiar el filtro (C4).	Cambie el filtro o extráigalo siguiendo las instrucciones del cap. "17. Filtro ablandador".
	Recuerde que es necesario descalcificar la cafetera.	Es necesario ejecutar lo antes posible el programa de descalcificación descrito en el cap. "15. Descalcificación". El hecho de que la máquina requiera dos ciclos de descalcificación muy seguidos debe considerarse normal, debido al sistema evolucionado de control incorporado a la máquina.
	Indica que el ahorro energético está activado.	Para desactivar el ahorro energético proceda de acuerdo con lo indicado en el apartado "6.6 Ahorro energético  ".
	Indica que la máquina está conectada a bluetooth con un dispositivo.	
LIMPIEZA EN CURSO SE RUEGA ESPERAR	El aparato detecta impurezas en su interior.	Espere a que el aparato vuelva a estar listo para el uso y seleccione de nuevo la bebida deseada. Si el problema persiste, contacte con el centro de asistencia autorizado.

## 20. SOLUCIÓN DE LOS PROBLEMAS

A continuación, se enumeran algunos posibles funcionamientos incorrectos.

Si no puede resolverse el problema en el modo descrito, póngase en contacto con la asistencia técnica.

PROBLEMA	POSIBLE CAUSA	SOLUCIÓN
El café no está caliente.	Las tazas no se han precalentado.	Caliente las tazas enjuagándolas con agua caliente (N.B: se puede utilizar la función agua caliente).
	El grupo infusor se ha enfriado porque han transcurrido 2/3 minutos desde el último café.	Antes de preparar el café caliente el grupo infusor con un enjuague, usando la función correspondiente (ver apartado "6.1 Enjuague").
	La temperatura programada del café es baja.	Programe desde el menú una temperatura de café más alta (ver apartado "6.7 Temperatura café").
El café tiene poco cuerpo o poca crema.	El café se ha molido demasiado grueso.	Gire el regulador de molienda (A5) una posición hacia el número 1, en sentido antihorario mientras el molinillo de café está funcionando (fig. 10) Gire el regulador en modo gradual hasta que el café salga correctamente. El efecto se nota solamente después de haber preparado 2 cafés (véase el apartado "7.5 Regulación del molinillo").
	El café no es adecuado.	Use café para cafeteras de café expreso.
El café sale muy lentamente o goteando.	El café se ha molido demasiado fino.	Gire el regulador de molienda (A5) una posición hacia el número 7, en sentido horario, mientras el molinillo de café está funcionando (fig. 10) Gire el regulador en modo gradual hasta que el café salga correctamente. El efecto se nota solamente después de haber preparado 2 cafés (véase el apartado "7.5 Regulación del molinillo").
El café no sale por una o por ninguna de las boquillas del dispositivo de suministro.	Las boquillas del surtidor de café (A8) están obturadas.	Limpie las boquillas con un palillo de dientes (fig. 28B).
El aparato no suministra café.	El aparato detecta impurezas en su interior: el display visualiza "Limpieza en curso".	Espera a que el aparato vuelva a estar listo para el uso y seleccione de nuevo la bebida deseada. Si el problema persiste, contacte con el centro de asistencia autorizado.
El aparato no se enciende	El conector del cable de alimentación (C8) no está bien introducido.	Coloque a fondo el conector en el soporte adecuado en la parte trasera del aparato (fig. 1).
	La clavija no está conectada a la toma.	Conecte la clavija a la toma. (fig.1)
	El interruptor general (A21) no está encendido.	Apriete el interruptor general (fig.2).
El grupo infusor no se puede extraer	No se ha podido lograr el apagado de manera correcta.	Apague apretando el botón  (A7) (ver cap." 5 Apagado del aparato").

<b>PROBLEMA</b>	<b>POSIBLE CAUSA</b>	<b>SOLUCIÓN</b>
Al finalizar la descalcificación el aparato requiere un tercer enjuague.	Durante los dos ciclos de enjuague el depósito (A16) no se ha llenado hasta el nivel MÁX.	Proceda como requiere el aparato, aunque vaciando antes la bandeja recogegotas (A14) para evitar que rebese el agua.
La leche no sale por el tubo de salida (D5).	La tapadera (D2) del recipiente de la leche (D) está sucia.	Limpie la tapadera de la leche como se describe en el apar. "14:10 Limpieza del recipiente de la leche".
La leche hace burbujas grandes o sale a chorros por el surtidor de la leche (D5) de la leche o poco montada.	La leche no está suficientemente fría o no es parcialmente descremada o descremada.	Utilice preferentemente leche desnatada o semidesnatada, y a temperatura del frigorífico (aproximadamente 5 °C). Si no se obtiene un buen resultado, intente cambiar la marca de la leche.
	El mando de regulación de la espuma (D1) está mal regulado.	Regule de acuerdo con las indicaciones del cap. "8. preparación de bebidas calientes con leche".
	La tapadera (D2) o el mando de regulación de la espuma (D1) del recipiente de leche están sucios.	Limpie la tapadera y el mando del recipiente de leche como se describe en el apartado. "14:10 Limpieza del recipiente de la leche".
	La boquilla de agua caliente/ vapor (A9) está sucia.	Limpie la boquilla como se describe en el apartado "14.11 Limpieza de la boquilla de agua caliente/vapor".
El calentatazas está caliente, a pesar de que está desactivado.	Se han preparado varias bebidas en rápida sucesión	
La máquina no está en funcionamiento y hace ruido o emite pequeños resoplidos de vapor.	La máquina está preparada para el uso o se ha apagado hace poco y algunas gotas de condensación caen dentro del vaporizador aún caliente.	Este fenómeno forma parte del normal funcionamiento del aparato: para limitarlo vacíe la bandeja recogegotas.