

## МАЗМҰНЫ

1. КІРІСПЕ.....	378
1.1 Жақшадағы әріптер.....	378
1.2 Ақаулықтарды жою және жөндеу .....	378
1.3 Қолданбаны жүктеп алыңыз! .....	378
2. СИПАТТАМА .....	378
2.1 Құрылғының сипаттамасы (3-бет, А).....	378
2.2 Басты беттің сипаттамасы (негізгі экран) (2-бет, В) .....	378
2.3 Керек-жарақтардың сипаттамасы(2-бет, С).....	379
2.4 "Сүт ыдысын тазалау" (2-бет, D) ..	379
3. ҚҰРЫЛҒЫ ПАРАМЕТРЛЕРІН ОРНАТУ... ..	379
4. ҚҰРЫЛҒЫНЫ ІСКЕ ҚОСУ.....	380
5. ҚҰРЫЛҒЫНЫ ӨШІРУ.....	380
6. МӘЗІР ПАРАМЕТРЛЕРІ.....	380
6.1 Rinsing (Шаю) .....	380
6.2 Қақ тазалау .....	380
6.3 Су сүзгісі .....	380
6.4 Сусындар параметрлері .....	380
6.5 Автоматты өшу (күту режимі).....	381
6.6 Қуат үнемдеу .....	381
6.7 Кофе температурасы .....	381
6.8 Су қаттылығы .....	382
6.9 Тілді таңдау .....	382
6.10 Сигнал .....	382
6.11 Кесе шамы .....	382
6.12 Bluetooth .....	382
6.13 Әдепкі мәндер .....	382
6.14 Статистика .....	383
6.15 Профильді өзгерту (Профильді өзгерту) .....	383
7. КОФЕ ЖАСАУ .....	383
7.1 Кофе дәмін таңдау.....	383
7.2 Кофе мөлшерін таңдау .....	383
7.3 Кофе дәндерінен кофе жасау ..	384
7.4 Тартылған кофеден кофе жасау... ..	384
7.5 Кофе тартқышты реттеу .....	385
7.6 Ыстығырақ кофе алу туралы кеңестер .....	385
8. КАППУЧИНО ЖӘНЕ СҮТ НЕГІЗІНДЕГІ СУСЫНДАРДЫ ЖАСАУ.....	385
8.1 Сүт ыдысын толтыру және бекіту 385	
8.2 Көпіршік мөлшерін реттеу .....	386
8.3 Каппучино және сүт негізіндегі сусындарды автоматты түрде жасау .....	386
8.4 Сүт ыдысын пайдаланған соң тазалау .....	387
9. ЫСТЫҚ СУ ҚҰЮ .....	387
10. БУ ШЫҒАРУ .....	387
10.1 Сүтті көпіршіту үшін буды пайдалану туралы кеңестер ...	388
10.2 Ыстық су/бу шүмегін қолданудан соң тазалау.....	388
12. СУСЫНДАРДЫ РЕТТЕУ .....	389
13. ЖЕКЕ ПРОФИЛІҢІЗДІ ЕСТЕ САҚТАУ.....	389
14. ТАЗАЛАУ .....	390
14.1 Құрылғыны тазалау .....	390
14.2 Құрылғының ішкі айналымын тазалау .....	390
14.3 Тартылған кофе ыдысын тазалау .....	390
14.4 Тамшы науасын және су жиналу науасын тазалау .....	391
14.5 Кофе құрылғысын ішін тазалау... ..	391
14.6 Су ыдысын тазалау .....	391
14.7 Кофе шүмектерін тазалау .....	391
14.8 Тартылған кофе воронкасын тазалау .....	391
14.9 Демдеу торын тазалау .....	391
14.10 Сүт ыдысын тазалау.....	392
14.11 Ыстық су/бу түтігінің қондырмасын тазалау .....	392
15. DESCALING (ҚАҚ ТАЗАЛАУ) .....	392
16. СУ ҚАТТЫЛЫҒЫН РЕТТЕУ .....	394
16.1 Су қаттылығын өлшеу.....	394
16.2 Су қаттылығын орнату .....	395
17. СУ ЖҰМСАРТҚЫШ СҮЗГІ .....	395
17.1 Сүзгіні орнату .....	395
17.2 Сүзгіні ауыстыру.....	396
17.3 Сүзгіні шығару .....	396
18. ТЕХНИКАЛЫҚ ДЕРЕКТЕР.....	397
19. КӨРСЕТИЛЕТІН ХАБАРЛАР .....	397
20. АҚАУЛЫҚТАРДЫ ЖОЮ .....	404

## 1. КІРІСПЕ

Осы дәннен эспрессо және капучино жасау құрылғысын таңдағаныңызға рахмет.

Осы пайдалану нұсқаулығын оқып шығуға бірнеше минут бөліңіз. Бұл барлық қауіп-қатерлер мен құрылғының зақымдануының алдын алады.

### 1.1 Жақшадағы әріптер

Жақша ішіндегі әріптер 2-3-беттердегі "Құрылғы сипаттамасы" бөліміндегі шартты белгілерге сілтейді.

### 1.2 Ақаулықтарды жою және жөндеу

Проблемалар болған жағдайда, алдымен оларды келесі бөлімдерде көрсетілген ақпаратты оқу арқылы шешіп көріңіз: "20. Displayed messages" және "21. Troubleshooting". Егер проблема осылай шешілмесе және қосымша ақпарат талап етсеңіз, "Тұтынушыларды қолдау қызметі" қосымша парағында берілген нөмірге қоңырау шалу арқылы тұтынушыны қолдау қызметімен хабарласыңыз.

Егер еліңіз берілген елдер тізімінен табылмаса, кепілдікте берілген нөмірге қоңырау шалыңыз. Егер жөндеу қажет болса, De'Longhi тұтынушыны қолдау қызметтерімен ғана хабарласыңыз. Мекенжайлар құрылғымен бірге берілген кепілдік куәлігінде берілген.

### 1.3 Қолданбаны жүктеп алыңыз!



Функциялардың көбін De'Longhi Coffee Link қолданбасымен қашықтан басқаруға болады. Қолданбада саусақ ұшымен түрткенде құрылғыдағы мәліметтермен бірге кофе әлемі туралы мәліметтерді, кеңестерді және қызықты мәліметтерді табуға болады.



Бұл белгі Қолданбаны қолданып басқару немесе кеңес беру туралы функцияларды бөлектейді.

Сондай-ақ, 6 жаңа сусынды жасауға және оларды құрылғыда сақтауға болады.

## Ескеріңіз:

Үйлесімді құрылғыларды "compatible devices. delonghi.com" сайтынан көріңіз."



## 2. СИПАТТАМА

### 2.1 Құрылғының сипаттамасы (3-бет, А)

- A1. Дәндер ыдысының қақпағы
- A2. Тартылған кофе воронкасының қақпағы
- A3. Дәндер ыдысы
- A4. Тартылған кофе воронкасы
- A5. Тартуды реттеу дөңгелегі
- A6. Кесе текшесі
- A7. түйме: құрылғыны іске қосу және өшіру (күту режимі)
- A8. Кофе шүмектері (биіктігі реттеледі)
- A9. Ыстық су/бу түтігінің қондырмасы
- A10. Тартылған кофе ыдысы
- A11. Кесе науасы
- A12. Тамшы науасындағы су деңгейінің көрсеткіші
- A13. Тамшы науа торы
- A14. Тамшы науасы
- A15. Су ыдысының қақпағы
- A16. Су бағы
- A17. Су жұмсартқыш сүзгінің корпусы
- A18. Демдеу торының қақпағы
- A19. Демдеу торы
- A20. Қуат сымын қосқыш ұяшығы
- A21. Негізгі қосқыш (ON/OFF (ҚОСУ/ӨШІРУ))
- A22. Су жиналатын науа

### 2.2 Басты беттің сипаттамасы (негізгі экран) (2-бет, В)

- B1. Дисплей
- B2. Селектор
- B3. Сусындар таңдау мәзірі (тікелей таңдалатын сусындардан басқасын):
  - DOPPIO+ (Доппио+)
  - AMERICANO (Американо)
  - 2X ESPRESSO (Екі есе эспрессо)
  - CAPPUCCINO+ (Капучино+)
  - CAPPUCCINO MIX (Капучино микс)
  - CAFFELATTE (Кафелатте)
  - FLAT WHITE (Флэт уайт)
  - ESPRESSO MACCHIATO (Эспрессо маккиато)
  - TEA FUNCTION (Шэй функциясы)
  - HOT WATER (Ыстық су)
  - STEAM (Бу);
- B4. Реттелетін профильдер ("13. Memorising your personal profile" бөлімінен көріңіз)

- B5.  құрылғы параметрлерінің мәзірі  
B6.  : сусын параметрлерін реттеу мәзірі

### Тікелей таңдалатын сусындар:

- B7. ESPRESSO (ЭСПРЕССО)  
B8. COFFEE (Кофе)  
B9. LONG (Лунго)  
B12. CAPPUCCINO (Капучино)  
B13. LATTE MACCHIATO (Латте макиато)  
B14. HOT MILK (Ыстық сүт)
- B10. Таңдалған дәм (қалыпты немесе талғамға сай)  
B11. Таңдалған мөлшер (қалыпты немесе талғамға сай)

### 2.3 Керек-жарақтардың сипаттамасы(2-бет, С)

- C1. "Жалпы қаттылық сынағы" көрсеткіш қағазы (Ағылшынша нұсқаулардың 2-бетіне салынған)  
C2. Тартылған кофе өлшеуіші  
C3. Қақ тазартқыш  
C4. Су жұмсартқыш сүзгі (кейбір үлгілерде ғана бар)  
C5. Тазалау щеткасы  
C6. Ыстық су/бу шүмегі  
C7. Шүмекті босату түймесі  
C8. Қуат сымы

### 2.4 "Сүт ыдысын тазалау" (2-бет, D)

- D1. Көпіршікті реттеу және CLEAN (Тазалау) дөңгелегі  
D2. Сүт ыдысының қақпағы  
D3. Сүт ыдысы  
D4. Сүт сору түтігі  
D5. Көпіршітілген сүт шүмегі (реттеледі)

## 3. ҚҰРЫЛҒЫ ПАРАМЕТРЛЕРІН ОРНАТУ

### Ескеріңіз!

- Құрылғыны зауытта тексерген кезде кофе пайдаланылды, сондықтан, кофе тартқышта кофе іздері қалса, бұл – қалыпты нәрсе. Дегенмен, бұл құрылғының жаңа екеніне кепілдік беріледі.
- Судың қаттылығын "16. etting water hardness" бөліміндегі нұсқауларға жүгіне отырып, тез арада реттеңіз.

1. Қуат сымының (С8) жалғағышын құрылғының артқы жағындағы ұяшыққа енгізіңіз және құрылғыны розеткаға (С20) жалғаңыз (1-сурет). Құрылғының артындағы негізгі қосқыштың (А21) басылғанына көз жеткізіңіз (2-сурет);
2. "SELECT LANGUAGE" (Тіл таңдау): "NEXT>" (Келесі) опциясының жанындағы селекторды (В2) дисплейде (В1) қажетті тіл шыққанша басып, тілге қатысты селекторды басыңыз.

Құрылғы дисплейінде көрсетілген мына нұсқауларды орындаңыз:

3. "FILL TANK WITH FRESH WATER" (Ыдысты таза сумен толтырыңыз): су ыдысын шығарыңыз (А16) (3-сурет), қақпақты (А15) (4-сурет) ашыңыз, MAX жолағына (ыдыстың ішінде орналасқан) дейін таза сумен толтырып (5-сурет), қақпақты қайта жауып, ыдысты құрылғыға қайта салыңыз (6-сурет);
4. "INSERT WATER SPOUT" (Су шүмегін енгізіңіз): Түтік қондырмасына (А9) (7-сурет) ыстық су/бу шүмегінің (С6) енгізілгеніне көз жеткізіп, ішінде кемінде 100 мл суы бар ыдысты шүмектің астына орналастырыңыз (8-сурет);
5. WATER CIRCUIT EMPTY PRESS OK TO START (Су жүйесі бос, бастау үшін OK түймесін басыңыз): растау үшін "√ OK" селекторын басыңыз. Бұл құрылғы ыстық суды шүмектен автоматты түрде ағызады және тоқтатады (8-сур.).

Кофе жасау құрылғысы енді әдеттегідей пайдалануға дайын.

### Ескеріңіз!

- Құрылғыны бірінші рет пайдаланған кезде, ол қанағаттанарлық нәтижені 4-5 капучино жасағаннан кейін береді.
- Құрылғыны бірінші рет пайдаланған кезде, су айналу жүйесі бос болады және құрылғы өте шулы болуы мүмкін. Су айналу жүйесі толған соң шу азаяды.
- Алғашқы 5-6 капучиноны жасап жатқан кезде, қайнап жатқан судың дыбысы естілсе, бұл – қалыпты жағдай. Одан кейін дыбыс бәсеңдейді.
- Құрылғының тиімділігін жақсарту үшін, біз "17. Water softener filter" бөлімінде

сипатталғандай, су жұмсартқыш сүзгіні (C4) орнатуды ұсынамыз. Егер сіздегі үлгі сүзгімен келмесе, оны De'Longhi тұтынушыларды қолдау орталығынан талап ете аласыз.

#### 4. ҚҰРЫЛҒЫНЫ ІСКЕ ҚОСУ

##### **Ескеріңіз!**

Құрылғыны іске қоспас бұрын, негізгі қосқыштың (A21) қосылғанын тексеріңіз (2-сурет).

Құрылғы іске қосылған сайын, ол кедергі жасауға болмайтын алдын ала қыздыру және шаю циклін автоматты түрде орындайды. Құрылғы тек осы цикл аяқталған соң ғана пайдалануға дайын болады.

- Құрылғыны іске қосу үшін  түймесін (A7) (9-сурет) басыңыз. Дисплейде "HEATING UP UNDERWAY PLEASE WAIT" (Қызуда, күте тұрыңыз) хабары көрсетіледі.
- Қызып болған соң, хабар мынаған ауысады: "RINSING UNDERWAY, PLEASE WAIT" (Шайылуда, күте тұрыңыз); ыстық су айналымының әсерінен су қайнату бөлігімен қоса, бұл ішкі ағын түтіктерін де қыздырады.

Құрылғы басты экран (басты бет) пайда болған температурада болады.

#### 5. ҚҰРЫЛҒЫНЫ ӨШІРУ

Құрылғы кофе жасау үшін пайдаланылғаннан кейін кез келген уақытта ол автоматты шаю процесін орындайды.

- Құрылғыны өшіру үшін  түймесін (A7) (9-сурет) басыңыз.
- "TURNING OFF UNDERWAY, PLEASE WAIT" (Өшірілуде...Күтіңіз) хабары көрсетіледі, сосын құрылғы шаю циклін орындайды да, ажыратылады (күту режиміне өтеді).

##### **Ескеріңіз!**

Құрылғыны біраз уақыт бойы пайдаланбайтын босаңыз, розеткадан ажыратыңыз:

- алдымен құрылғыны  түймесін (9-сурет) басу арқылы өшіріңіз;
- құрылғының артындағы негізгі қосқышты (A21) босатыңыз (2-сурет).

##### **Маңызды!**

Құрылғы іске қосулы болған кезде негізгі қосқышты ешқашан баспаңыз.

## 6. МӘЗІР ПАРАМЕТРЛЕРІ

### 6.1 Rinsing (Шаю)

Бұл функцияны кофе шүмегінен (A8) және ыстық су/бу шүмектерінен (C6), енгізілген болса, ыстық су ағызу үшін пайдаланыңыз, құрылғының ішкі айналымын тазалау және қыздыру үшін пайдаланыңыз.

Ыстық су және кофе шүмегінің (8-сурет) астына ең аз сыйымдылығы 100 мл болатын ыдысты қойыңыз.

Бұл функцияны іске қосу үшін, мына әрекеттерді орындаңыз:

1. Мәзірге кіру үшін  белгісіне (B5) қатысты селекторды (B2) басыңыз;
2. "RINSING" (Шаю) селекторын басыңыз;
3. Бірнеше секундтан соң, құрылғының ішкі айналымын тазалау және қыздыру үшін алдымен кофе шүмектерінен ыстық су ағады, сосын барып ыстық су/бу шүмегінен ағады (егер ол енгізілген болса). Дисплейде "RINSING UNDERWAY PLEASE WAIT" (Шайылуда, күте тұрыңыз) хабары кофе дайындау барысында бірте-бірте толатын прогресс жолағымен бірге көрсетіледі;
4. Шаюды тоқтату үшін, "STOP" (Тоқтату) селекторын басыңыз немесе шаюдың автоматты түрде тоқтатылуын күтіңіз.

##### **Ескеріңіз!**

- Егер құрылғы 3-4 күн бойы пайдаланылмаған болса, қайта іске қосылған кезде, оны пайдаланбас бұрын 2/3 рет шаюды қатаң ұсынамыз;
- Тазалап болғаннан кейін кофе тарту ыдысында (A10) судың болуы қалыпты жағдай.

### 6.2 Қақ тазалау

Қақ тазалау үшін орындалатын әрекеттерді "15. Descaling" бөлімінен көріңіз.

### 6.3 Су сүзгісі









Сүзгіні (C4) орнату әдісі туралы нұсқауларды "17. Water softener filter" бөлімінен көріңіз.

### 6.4 Сусындар параметрлері

Бұл бөлімде таңдаулы параметрлер туралы кеңесуге, қаласаңыз, әрбір сусын үшін әдепкі мәндерді қайта орнатуға болады.

1. Мәзірге кіру үшін  белгісіне (B5) қатысты селекторды (B2) басыңыз;



- "NEXT>" (Келесі) селекторын дисплейде " BEVERAGES SETTINGS" (Сусын параметрлері) көрінгенше басу арқылы мәзір тармақтары арқылы жылжыңыз;
- " BEVERAGES SETTINGS" (Сусын параметрлері) селекторын басыңыз. Алғашқы сусынға арналған мәндер дисплейде көрсетіледі;
- Дисплейде анықтама пайдаланушы профайлы бөлектеледі. Мәндер тікелей жолақтарда көрсетіледі. Әдепкі мән  белгісімен көрсетіледі, ал ағымдағы мән тік жолақтың қатты бөлігімен бөлектеледі;
- Параметрлер мәзіріне оралу үшін " ESC" селекторын басыңыз. Тармақтар арқылы жылжу және сусындарды көрсету үшін "NEXT>" (Келесі) селекторын басыңыз;
- Сусын үшін көрсетілетін әдепкі мәндерді қайта орнату үшін " RESET" (Қайта орнату) селекторын басыңыз;
- "CONFIRM RESET?" (Қайта орнатуды растау керек пе?): растау үшін " OK" селекторын басыңыз (бас тарту үшін " ESC" селекторын басыңыз);
- "DEFAULT VALUES SET" (Орнатылған әдепкі мәндер): " OK" түймесін басыңыз.

Сусын әдепкі мәндерге қайта орнатылды. Процедураңы басқа сусындармен жалғастырыңыз немесе " ESC" түймесіне қатысты көрсеткіні екі рет басу арқылы басты бетке оралыңыз.



#### **Ескеріңіз!**

- Басқа профильдегі сусындарды өзгерту үшін басты бетке өтіп, қажетті профильді (B11) таңдаңыз да, осы процедураны қайталаңыз.
- Профильдегі барлық сусындарды әдепкі мәндерге қайта орнату үшін, "7. aking coffee" бөлімін көріңіз.





### **6.5 Автоматты өшу (күту режимі)**

Авто өшіру уақытын құрылғы 15 не 30 минуттан немесе 1, 2 немесе 3 сағаттан кейін өшірілетін етіп өзгертуге болады.

Авто өшіру функциясын бағдарламалау үшін, мына әрекеттерді орындаңыз:

- Мәзірге кіру үшін "" белгісіне (B5) қатысты селекторды (B2) басыңыз;
- "NEXT>" (Келесі) селекторын дисплейде " AUTO-OFF" (Автоматты түрде өшіру)

көрінгенше басу арқылы мәзір тармақтары арқылы жылжыңыз;





- " AUTO-OFF" (Автоматты түрде өшіру) селекторын басыңыз.
-  (арттыру) немесе  (азайту) мәніне сәйкес таңдау көрсеткілерін басу арқылы қажетті уақыт аралығын таңдаңыз;
- Растау үшін " OK" селекторын басыңыз;
- Басты бетке оралу үшін " ESC" селекторын басыңыз.

Автоматты түрде өшіру енді бағдарламаланды.

### **6.6 Қуат үнемдеу**

Бұл функцияны қуат үнемдеу мүмкіндігін қосу немесе өшіру үшін пайдаланыңыз. Бұл функция іске қосылған кезде, Еуропалық ережелерге сәйкес қуат тұтыну мөлшері азаяды.

"Energy Saving" (Қуат үнемдеу) мүмкіндігін ажырату немесе іске қосу үшін, мыналарды орындаңыз:

- Мәзірге кіру үшін "" белгісіне (B5) қатысты селекторды (B2) басыңыз;
- "NEXT>" (Келесі) селекторын дисплейде "ENERGY SAVING" (Қуат үнемдеу) көрінгенше басу арқылы мәзір тармақтары арқылы жылжыңыз;
- Бұл функцияны ажырату () немесе іске қосу () үшін "ENERGY SAVING" (Қуат үнемдеу) селекторын таңдаңыз.
- Басты бетке оралу үшін " ESC" селекторын басыңыз.

Дисплейде функцияның іске қосылғанын көрсету үшін тиісті белгі көрсетіледі.

### **6.7 Кофе температурасы**

Кофе жасау үшін пайдаланылатын судың температурасын өзгерту үшін, мыналарды орындаңыз:

- Мәзірге кіру үшін "" белгісіне (B5) қатысты селекторды (B2) басыңыз;
- "NEXT>" (Келесі) селекторын дисплейде " COFFEE TEMPERATURE" (Кофе температурасы) көрінгенше басу арқылы мәзір тармақтары арқылы жылжыңыз;
- " COFFEE TEMPERATURE" (Кофе температурасы) селекторын басыңыз. Таңдауға болатын мәндер дисплейде (B1) көрсетіледі (ағымдағы мәнің асты сызылады);
- Орнатқыңыз келген мәнге қатысты селекторды басыңыз (LOW (Төмен), MEDIUM

(Орташа), HIGH (Жоғары), MAXIMUM (Максимум));





5. Басты бетке оралу үшін " ESC" селекторын екі рет басыңыз.

### 6.8 Су қаттылығы

Су қаттылығын орнату туралы нұсқауларды "16. etting water hardness" бөлімінен көріңіз.





### 6.9 Тілді таңдау

Дисплей (B1) тілін өзгерту үшін, мына әрекетті орындаңыз:

1. Мәзірге кіру үшін "" белгісіне (B5) қатысты селекторды (B2) басыңыз;
2. "NEXT>" (Келесі) селекторын дисплейде "SET LANGUAGE  (Тіл орнату) көрінгенше басу арқылы мәзір тармақтары арқылы жылжыңыз;
3. "IMPOSTA  (Жарма) селекторын басыңыз;
4. Қажетті тілге қатысты селекторды басыңыз (барлық қолжетімді тілдерді көрсету үшін "NEXT>" (Келесі) селекторын басыңыз);
5. Басты бетке оралу үшін " ESC" селекторын екі рет басыңыз.

### 6.10 Сигнал

Белгіше басылған кезде немесе бір қосымша құрал енгізілген/шығарылған кезде құрылғының сигнал шығару мүмкіндігін іске қосады немесе ажыратады. Сигналды ажырату немесе іске қосу үшін, мыналарды орындаңыз:





1. Мәзірге кіру үшін "" белгісіне (B5) қатысты селекторды (B2) басыңыз;
2. "NEXT>" (Келесі) селекторын дисплейде "BEEP" (Дыбысты сигнал) көрінгенше басу арқылы мәзір тармақтары арқылы жылжыңыз;
3. Бұл функцияны ажырату ( OFF) немесе іске қосу ( ON) үшін "BEEP" (Дыбысты сигнал) селекторын таңдаңыз;
4. Басты бетке оралу үшін " ESC" селекторын басыңыз.

### 6.11 Кесе шамы

Бұл функция кесе шамын іске қосады немесе ажыратады.







Бұл шамдар кофе немесе сүт негізіндегі сусын жасалған сайын және әрбір шаю циклі сайын жанады.

Бұл функцияны ажырату немесе іске қосу үшін, мыналарды орындаңыз:

1. Мәзірге кіру үшін "" белгісіне (B5) қатысты селекторды (B2) басыңыз;
2. "NEXT>" (Келесі) селекторын дисплейде "CUP LIGHTING" (Кесе шамы) көрінгенше басу арқылы мәзір тармақтары арқылы жылжыңыз;
3. Бұл функцияны ажырату ( OFF) немесе іске қосу ( ON) үшін "CUP LIGHTING" (Кесе шамы) селекторын таңдаңыз;
4. Басты бетке оралу үшін " ESC" селекторын басыңыз.

### 6.12 Bluetooth

Бұл функция құрылғыны жабдыққа қосу үшін PIN қорғанысын қосады немесе өшіреді.

1. Мәзірге кіру үшін "" белгісіне (B5) қатысты селекторды (B2) басыңыз;
2. "NEXT>" (Келесі) селекторын дисплейде " BLUETOOTH" көрінгенше басу арқылы мәзір тармақтары арқылы жылжыңыз;
3. " BLUETOOTH" селекторын басыңыз. Бұл құрылғының сериялық нөмірі (19 сан) мен 4 сандық нөмір (PIN) дисплейде (B1) көрінеді;
4. Қолданба арқылы қосылған кезде PIN кодын сұрау мүмкіндігін ажырату ( OFF) немесе іске қосу ( ON) үшін осы селекторды басыңыз;
5. Басты бетке оралу үшін " ESC" селекторын екі рет басыңыз.

Қайта орнату PIN коды – "0000". PIN коды тікелей қолданбадан реттеу ұсынылады.



#### Ескеріңіз!

"Bluetooth" функциясында көрінетін құрылғының сериялық нөмірі оны ҚОЛДАНБАМЕН байланыс жасалған кезде анықтауға мүмкіндік береді.

### 6.13 Әдепкі мәндер

Бұл барлық мәзір параметрлері мен бағдарламаланған мөлшерлерді әдепкі мәндерге қалпына келтіреді (орнатылған күйінде қалатын тілден басқа).



Әдепкі мәндерді қалпына келтіру үшін, мына әрекеттерді орындаңыз:

1. Мәзірге кіру үшін "" белгісіне (B5) қатысты селекторды (B2) басыңыз;
2. "NEXT>" (Келесі) селекторын дисплейде " DEFAULT VALUES" (Әдепкі мәндер)

- көрінгенше басу арқылы мәзір тармақтары арқылы жылжыңыз;
3.  "DEFAULT VALUES" (Әдепкі мәндер) селекторын басыңыз. Дисплейде (B1) "RESET DEFAULT VALUES?" (Әдепкі мәндерді қайта орнату керек пе?) сұрағы көрінеді, растау үшін "✓ OK" селекторын басыңыз (бас тарту үшін "↶ ESC" селекторын басыңыз);
  4. "DEFAULT VALUES SET" (ОРНАТЫЛҒАН ӘДЕПКІ МӘНДЕР): растау үшін "✓ OK" селекторын басыңыз;
  5. Басты бетке оралу үшін "↶ ESC" селекторын басыңыз.

### 6.14 Статистика

Бұл құрылғыға қатысты статистиканы көрсетеді. Статистикаларды көрсету үшін, мына әрекеттерді орындаңыз:

1. Мәзірге кіру үшін  белгісіне (B5) қатысты селекторды (B2) басыңыз;
2. "NEXT>" (Келесі) селекторын дисплейде  "STATISTICS" (Статистика) көрінгенше басу арқылы мәзір тармақтары арқылы жылжыңыз;
3.  "STATISTICS" (Статистика) селекторын басып, "NEXT>" (Келесі) селекторын басу арқылы тармақтар арқылы жылжып, барлық статистикалық мәліметтерді көріңіз;
4. Басты бетке оралу үшін "↶ ESC" түймесін екі рет басыңыз.

### 6.15 Профильді өзгерту (Профильді өзгерту)







Профиль белгішесін өзгерту үшін, мына әрекеттерді орындаңыз:

1. Мәзірге кіру үшін  белгісіне (B5) қатысты селекторды (B2) басыңыз;
2. "NEXT>" (Келесі) селекторын дисплейде  "CUSTOMISE PROFILE" (Профильді өзгерту) көрінгенше басу арқылы мәзір тармақтары арқылы жылжыңыз;
3.  "CUSTOMISE PROFILE" (Профильді өзгерту) селекторын басыңыз;
4. Қалаған белгішеге қатысты селекторды басыңыз (барлық қолжетімді белгішелерді көрсету үшін "NEXT>" (Келесі) селекторын басыңыз);
5. Басты бетке оралу үшін "↶ ESC" селекторын екі рет басыңыз.

## 7. КОФЕ ЖАСАУ

### 7.1 Кофе дәмін таңдау





Басты беттен қажетті кофе дәмін таңдау үшін "AROMA" (Дәм) (B10) селекторын (B2) басыңыз:

	("7.4 Making coffee using pre-ground coffee" бөлімін қараңыз)
	EXTRA LIGHT (Өте ашық)
	LIGHT (Ашық)
	MEDIUM (Орташа)
	STRONG (Қою)
	X-STRONG (Өте қою)
	Custom (Петтелетін) (жоспарланған болса) / Standard (Стандартты)

Сусын құйылған соң, дәм параметрі  мәніне қайта орнатылады.

### 7.2 Кофе мөлшерін таңдау

Басты беттен кеседегі қажетті кофе санын "QUANTITY" (Мөлшер) (B11) селекторын (B2) басу арқылы таңдаңыз:

	SMALL SIZE (Шағын көлем)
	MEDIUM SIZE (Орташа көлем)
	LARGE SIZE (Үлкен көлем)
	EXTRA-LARGE SIZE (Өте үлкен көлем)
	Custom (Петтелетін) (жоспарланған болса) / Standard (Стандартты)

Сусын құйылған соң, мөлшер параметрі  мәніне қайта орнатылады.

### 7.3 Кофе дәндерінен кофе жасау

#### **Маңызды!**

Ешқашан жасыл, карамельденген немесе қант қосылған кофе дәндерін пайдаланбаңыз, себебі олар кофе тартқышқа жабысып, оны пайдалануға жарамайтын етуі мүмкін.

1. Контейнерді кофе дәндерімен (A3) (11-сурет) толтырыңыз;
2. Кофе шүмектерінің астына бір кесе қойыңыз (A8);
3. Шүмектерді кесеге қарай мүмкіндігінше төмендетіңіз (12-сурет). Кілгедейлі кофе осылай жасалады;
4. Қажетті кофені таңдаңыз:

#### **Тікелей таңдалатын сусындар:**

- ESPRESSO (ЭСПРЕССО) (B14)
- COFFEE (Кофе) (B15)
- LONG (Лунго) (B16)

#### **Сусын таңдау мәзірінен (B3) таңдауға болады:**

- DOPPIO+ (ДОППИО+)
  - AMERICANO (Американо)
  - 2X ESPRESSO (Екі есе эспрессо)
5. Дайындау басталады. Дисплейде (B1) таңдалған сусын суреті кофе дайындау барысында бірте-бірте толатын жолақпен бірге көрсетіледі.

#### **Ескеріңіз:**

1 ESPRESSO (1 эспрессо) дайындау кезінде

"2X  " селекторын басу арқылы да бір уақытта 2 кесе ESPRESSO (Эспрессо) кофесін дайындауға болады (сурет дайындаудың басында бірнеше секундқа көрсетіледі).

- Құрылғы кофе жасап жатқан кезде, құюды кез келген сәтте "XSTOP" (Тоқтату) селекторын (B2) басу арқылы тоқтатуға болады.

Жеткізу аяқталған бойда, кеседегі кофе мөлшерін арттыру үшін жай ғана "+EXTRA" (Қосымша) селекторын (B2) басыңыз. Қажетті мөлшерге жеткен соң, "X STOP" (Тоқтату) селекторын басыңыз.

Кофе жасалған соң, құрылғы келесі сусынды жасауға дайын болады.

#### **Ескеріңіз!**

- Құрылғыны пайдалану барысында әр түрлі хабарлар көрсетілуі мүмкін (fill tank (ыдысты толтырыңыз), empty grounds

container (ТАРТЫЛҒАН КОФЕ ЫДЫСЫН БОСАТЫҢЫЗ), т.б.). Олардың мағыналары "20. Displayed messages" бөлімінде түсіндірілген.

- Ыстығырақ кофе туралы "7.6 Tips for a hotter coffee" бөлімінен көріңіз.
- Егер кофе тамшылап құйылса, тым сұйық болса және жеткілікті деңгейде кілгедейлі болмаса немесе тым салқын болса, "7.5 Adjusting the coffee mill" және "21. Troubleshooting" бөлімдеріндегі кеңестерді оқыңыз.
- Әрбір кофе дайындау процесін реттеуге болады ("12. Customising the beverages" және "13. Memorising your personal profile" бөлімдерін қараңыз).
  - Егер "Energy Saving" (Қуат үнемдеу) режимі белсенді болса, бірінші кофе құйылмас бұрын бірнеше секунд күту керек болуы мүмкін

### 7.4 Тартылған кофеден кофе жасау

#### **Маңызды!**

- Құрылғы өшірулі кезде ешқашан тартылған кофені салмаңыз, әйтпесе ол құрылғының қуыс-қуыстарына таралып, оны былғауы мүмкін. Бұл құрылғыны зақымдауы мүмкін.
- Ешқашан 1 деңгей мөлшерден (C2) артық пайдаланбаңыз, әйтпесе ол кофе құрылғысының ішін былғауы немесе воронканы (A4) бітеп тастауы мүмкін.
- Егер тартылған кофені пайдалансаңыз, сіз бір уақытта тек бір кофе жасай аласыз.

1. "AROMA" (Дәм) түймесіне (B10) қатысты селекторды (B2) дисплейде (B1) "☕" (тартылған кофе) жазуы шыққанша басыңыз.
2. Тартылған кофе воронкасының қақпағын (A2) ашыңыз.
3. Воронканың бітеліп қалмағанына көз жеткізіп, бір деңгей мөлшеріндегі тартылған кофені (A4) салыңыз (13-сурет).
4. Кофе шүмегінің астына бір кесе қойыңыз (A8) (12-сурет).
5. Қажетті кофені таңдаңыз:

#### **Тікелей таңдалатын сусындар:**

- ESPRESSO (ЭСПРЕССО) (B14)
- COFFEE (Кофе) (B15)
- LONG (Лунго) (B16)

## Сусын таңдау мәзірінен (B3) таңдауға болады:

- AMERICANO (АМЕРИКАНО)

6. Дайындау басталады. Дисплейде таңдалған сусын суреті кофе дайындау барысында бірте-бірте толатын жолақпен бірге көрсетіледі.

### Ескеріңіз:

- Құрылғы кофе жасап жатқан кезде, құюды кез келген сәтте "XSTOP" (Тоқтату) селекторын (B2) басу арқылы тоқтатуға болады.

Жеткізу аяқталған бойда, кеседегі кофе мөлшерін арттыру үшін жай ғана "+EXTRA" (Қосымша) селекторын (B2) басыңыз. Қажетті мөлшерге жеткен соң, "X STOP" (Тоқтату) селекторын басыңыз.

Кофе жасалған соң, құрылғы келесі сусынды жасауға дайын болады.

### Маңызды! LONG (Лунго) кофесін дайындау.

Дайындау процесінің ортасында "ADD PRE-GROUND COFFEE, MAXIMUM ONE MEASURE" (Ең көбі бір өлшеуіш тартылған кофе қосыңыз) хабары көрінеді. Тартылған кофенің бір деңгейдегі мөлшерін салып, "✓ OK" селекторын (B2) басыңыз.

### Ескеріңіз!

- Құрылғыны пайдалану барысында әр түрлі хабарлар көрсетілуі мүмкін (fill tank (ыдысты толтырыңыз), empty grounds container (ТАРТЫЛҒАН КОФЕ ЫДЫСЫН БОСАТЫҢЫЗ), т.б.). Олардың мағыналары "20. Displayed messages" бөлімінде түсіндірілген.
- Ыстығырақ кофе туралы "7.6 Tips for a hotter coffee" бөлімінен көріңіз.
- егер "Қуат үнемдеу" режимі белсенді болса, бірінші кофе құйылмас бұрын бірнеше секунд күту керек болуы мүмкін.

## 7.5 Кофе тартқышты реттеу

Кофе тартқыш әдепкі параметр бойынша кофені дұрыс дайындайтындай етіп орнатылады және оны реттеудің қажеті жоқ. Дегенмен, алғашқы бірнеше кесе кофені жасағаннан кейін кофенің өте әлсіз және кілегейлі емес екендігі немесе оның өте жай құйылатыны байқалса (тамшылап тұрса), оны тартуды реттеу дөңгелегін (A5) (10-сурет) реттеу арқылы түзетуге болады.

### Ескеріңіз!

Тартуды реттеу дөңгелегін тек кофе тартқыш кофе дайындаудың бастапқы кезеңінде жұмыс істеп тұрған кезде ғана бұрау керек.



Егер кофе өте баяу құйылса немесе мүлдем құйылмаса, дөңгелекті сағат тілі бағытымен "7" санына қарай бір рет "сырт" еткізіп бұраңыз.

Толық кілегейлі кофе жасау үшін, сағат тілі бағытына қарсы 1 санына қарай бір рет "сырт" еткізіп бұраңыз (бір бұрағанда бір реттен артық "сырт" еткізіп бұрамаңыз, әйтпесе кофе тамшылап құйылуы мүмкін).

Бұл реттеулердің нәтижесі тек 2 кесе кофе жасалғаннан кейін ғана байқалады. Егер бұл реттеу қажетті нәтижені бермесе, дөңгелекті тағы бір рет "сырт" еткізіңіз.

## 7.6 Ыстығырақ кофе алу туралы кеңестер

Кофе ыстық болуы үшін, мыналарды орындауыңыз керек:

- шаю циклін параметрлер мәзірінде "Rinsing" (Шайылуда) функциясын таңдау арқылы орындау ("6.1 Rinsing" бөлімі);
- кеселерді ыстық су функциясымен жылытыңыз ("9. Delivering hot water" бөлімін көріңіз);
- параметрлер мәзірінде "Gears" (B5) кофе температурасын көтеріңіз ("6.7 Coffee temperature" бөлімін көріңіз).

## 8. КАРПУЧИНО ЖӘНЕ СҮТ НЕГІЗІНДЕГІ СУСЫНДАРДЫ ЖАСАУ

### Ескеріңіз!

- Сүттің көпіршігі аз болуына немесе үлкен көбіктердің болуына жол бермес үшін, сүт ыдысының қақпағы (D2) мен ыстық су түтіктерінің қондырмаларын (A9) әрқашан тазалап отырыңыз ("8.4 Cleaning the milk container after use", "14.10 Cleaning the milk container" және "14.11 Cleaning the hot water/steam connection nozzle" бөлімдерінде сипатталғандай).

## 8.1 Сүт ыдысын толтыру және бекіту

1. Қақпақты алыңыз (D2) (14-сурет);
2. Сүт ыдысын (D3) жеткілікті сүт мөлшерімен ыдыста белгіленген MAX (Максимум) (15-сурет) деңгейіне дейін толтырыңыз.

Ыдыстың бүйіріндегі әрбір белгі шамамен 100 мл сүтке негізделген;

### Ескеріңіз!

- Қоюлау көпіршікке қол жеткізу үшін тоңазытқыш температурасында (шамамен 5°C) сақталған шайқалған немесе жартылай шайқалған сүтті пайдалану керек.
- Егер "Energy Saving" (Қуат үнемдеу) режимі іске қосылса, сусын құйылмас бұрын бірнеше секунд күту керек болуы мүмкін.
- 3. Сүт сору түтігінің (D4) сүт ыдысы қақпағының төменгі жағына дұрыс енгізілгенін тексеріңіз (16-сурет);
- 4. Қақпақты ыдысқа қайта орналастырыңыз;
- 5. Бар болса, шығу түймесін (C7) басу арқылы ыстық су/бу шүмегін шығарып алыңыз (C6) (17-сур.);
- 6. Сүт ыдысын (D) түтік қондырмасына енгізіп, жеткен жеріне дейін итеріңіз (A9) (18-сурет). Құрылғы сигнал шығарады (сигнал функциясы іске қосылған болса);
- 7. Кофе (A8) және көпіршітілген сүт шүмектерінің (D5) астына жеткілікті көлемдегі үлкен кесені қойыңыз. Сүт шүмегінің ұзындығын реттеңіз. Оны кесеге жақындату үшін төмен басыңыз (19-сурет).
- 8. Әрбір функцияға қатысты төмендегі нұсқауларды орындаңыз.

### 8.2 Көпіршік мөлшерін реттеу

Капучино және сүт негізіндегі кофе түрлерін дайындау барысында құйылатын сүттегі көпіршік мөлшерін реттеу үшін көпіршікті реттеу дөңгелегін (D1) бұраңыз.

Дөңгелек бағыты	Сипаттама	Келесі үшін ұсынылады...
	NO FROTH (КӨПІРШІКСІЗ)	HOT MILK (Ыстық сүт) (көпіршіксіз) / CAFFELATTE (Кафелатте)
	MIN. FROTH (Мин. көпіршік)	L A T T E M A C C H I A T O ( L A T T E МАКИАТО)/ FLAT WHITE (ФЛЭТ УАЙТ)

	MAX. FROTH (Мин. көпіршік)	CAPPUCCINO (КАППУЧИНО) / CAPPUCCINO+ (КАППУЧИНО+) / CAPPUCCINO MIX (КАППУЧИНО МИКС)/ ESPRESSO MACCHIATO (ЭСПРЕССО МАКИАТО) / HOT MILK (Ыстық сүт) (көпіршікті)
--	----------------------------------	---

### 8.3 Капучино және сүт негізіндегі сусындарды автоматты түрде жасау

1. Сүт ыдысын (D) толтырыңыз және жоғарыда сипатталғандай етіп бекітіңіз.

2. Қажетті сусынды таңдаңыз:

#### Тікелей таңдалатын сусындар:



- CAPPUCCINO (Капучино) (B10)
- LATTE MACCHIATO (ЛАТТЕ МАКИАТО) (B11)
- HOT MILK (Ыстық сүт) (B12)

#### Сусын таңдау мәзірінен (B3) таңдауға болады:

- CAPPUCCINO+ (капучино+)
- CAPPUCCINO MIX (КАППУЧИНО МИКС)
- CAFFELATTE (Кафелатте)
- FLAT WHITE (флэт уайт)
- ESPRESSO MACCHIATO (Эспрессо макиато)

3. Дисплейдегі хабар (B1) түпнұсқа рецептпен талап етілетін көпіршікке сәйкес көпіршікті реттеу дөңгелегін бұру (D1) бойынша нұсқау береді. Сүт ыдысы қақпағындағы (D2) тетікті бұраңыз.
4. Бірнеше секундтан кейін таңдау автоматты түрде басталады және дисплейде таңдалған сусын суреті кофе дайындау барысында бірте-бірте толатын прогресс жолағымен бірге көрсетіледі.

### Ескеріңіз: барлық сүт негізіндегі сусындарды дайындаған кезде орындалатын жалпы нұсқаулар

-  "ESC": дайындауға толығымен кедергі келтіру үшін және басты бетке оралу үшін басыңыз.
-  "STOP" (Тоқтату): сүт немесе кофе құйылуын тоқтату және сусынды аяқтау



үшін келесі құюға өту үшін басыңыз (егер болса).

- Жеткізудің соңында, кеседегі кофе мөлшерін арттыру үшін жай ғана "+ EXTRA" (Қосымша) түймесін басыңыз.
- Әрбір кофе дайындау процесін реттеуге болады ("12. CUSTOMISING THE BEVERAGES" және "13. MEMORISING YOUR PERSONAL PROFILE" БӨЛІМДЕРІН ҚАРАҢЫЗ).
- Сүт ыдысын тоңазытқыштың сыртында ұзақ уақытқа қалдырмаңыз. Сүт неғұрлым жылды болса (5 °C – ең оңтайлысы), шығарылған көпіршік сапасы соғұрлым нашар болады.

Кофе жасалған соң, құрылғы келесі сусынды жасауға дайын болады.

#### 8.4 Сүт ыдысын пайдаланған соң тазалау

Сүт функциясын қолданған әрбір уақытта дисплейде "TURN MILK FROTH ADJUSTMENT DIAL TO CLEAN POSITION" (Көпіршікті реттеу тетігін тазалау қалпына бұраңыз) хабары көрсетіледі және сүттің көпіршік қақпағы таза болуы керек:

1. Сүт ыдысын (D) құрылғыда қалдырыңыз (оны босатудың қажеті жоқ);
2. Көпіршітілген сүт шүмегінің астына кесені немесе басқа ыдысты қойыңыз (21-сурет);
3. Көпіршікті реттеу дөңгелегін (D1) "CLEAN" (ТАЗАЛАУ) бағытына бұраңыз (20-сур.). Дисплейде "CLEANING UNDERWAY RECIPIENT UNDER SPOUT" (Тазалау орындалуда, сүт шүмегінің астына ыдысты қойыңыз) хабары (B1) тазалау барысында бірте-бірте толатын прогресс жолағымен бірге көрсетіледі. Тазалау автоматты түрде тоқтайды;
4. Дөңгелекті көпіршік түрлерінің біріне қайта бұраңыз;
5. Сүт ыдысын алып, бу түтігінің қондырмасын (A9) әрқашан губкамен тазалаңыз (22-сурет).

#### Ескеріңіз!

- Бірнеше капучино немесе сүт негізіндегі кофелерді дайындау үшін, құрылғыны тек соңғы сусын дайындалған соң ғана тазалаңыз. "CLEAN" (Тазалау) хабары

көрінген кезде келесі сусындарды жасауға кірісу үшін "ESC" селекторын басыңыз.

Сүт ыдысын тазаламаңыз, оның тазалауды қажет ететінін ескерту үшін дисплейде белгісі көрсетіледі.

- Сүт ыдысын тоңазытқышта сақтауға болады.
- Тазалау алдында кейбір жағдайларда құрылғының қызғанын күтуіңіз керек.

#### 9. ЫСТЫҚ СУ ҚҰЮ

1. Ыстық су/бу шүмегі (C6) ыстық су/бу түтігінің қондырмасына дұрыс тіркелгенін (A9) тексеріңіз;
2. Шүмек астына ыдыс қойыңыз (шашыраудың алдын алу үшін барынша жақын қойыңыз);
3. Мәзірге кіру үшін "" белгісіне (B3) қатысты селекторды (B2) басыңыз;
4. "NEXT>" (Келесі) селекторын "HOT WATER" (Ыстық су) белгісі көрінгенше басыңыз;
5. "HOT WATER" (Ыстық су) селекторын басыңыз. Дисплейде (B1) көрсетілетін сәйкес сурет кофе дайындау барысында бірте-бірте толатын прогресс жолағымен бірге көрсетіледі;
6. Құрылғы ыстық су құйып, автоматты түрде тоқтайды. Ыстық су құйылуын қолмен тоқтату үшін, "XSTOP" (Тоқтату) селекторын тағы да басыңыз.

#### Ескеріңіз!

- Егер "Energy Saving" (Қуат үнемдеу) режимі белсенді болса, ыстық су құйылмас бұрын бірнеше секунд күту керек болуы мүмкін.
- Әрбір кофе дайындау процесін реттеуге болады ("12. Customising the beverages" және "13. Memorising your personal profile" бөлімдерін қараңыз).

#### 10. БУ ШЫҒАРУ

1. Ыстық су/бу шүмегі (C6) ыстық су/бу түтігінің қондырмасына дұрыс тіркелгенін (A9) тексеріңіз;
2. Ыдысты қыздырылатын/көпіршітілетін сұйықтықпен толтырып, ыстық су/бу шүмегінің сұйықтыққа батырыңыз;
3. Мәзірге кіру үшін "" белгісіне (B3) қатысты селекторды (B2) басыңыз;
4. "NEXT>" (Келесі) селекторын (B2) дисплейде "STEAM" (Бу) белгісі көрінгенше басыңыз;



- "STEAM" (Бу) селекторын басыңыз. Дисплейде көрсетілетін сәйкес сурет (B1) кофе дайындау барысында бірте-бірте толатын прогресс жолағымен бірге көрсетіледі және бірнеше секундтан соң сұйықтықты жылыту үшін бу капучино жасағыш шүмегінен шығарылады;
- Қажетті температура немесе көпіршік деңгейі алынған кезде, буды тоқтату үшін "X STOP" (Тоқтату) түймесін басыңыз.

### **Маңызды!**

Шашырандылардан күйіп қалудың алдын алу үшін, ішінде сұйықтығы бар ыдысты шығарып жатқан кезде әрқашан будың тоқтағанына көз жеткізіп отырыңыз.

### **Ескеріңіз!**

Егер "Energy Saving" (Қуат үнемдеу) режимі белсенді болса, ыстық су құйылмас бұрын бірнеше секунд күту керек болуы мүмкін.

## **10.1 Сүтті көпіршіту үшін буды пайдалану туралы кеңестер**

- Ыдыстың көлемін таңдаған кезде, сұйық заттың көлемі екі немесе үш есе көбейетінін ескеріңіз.
- Қоюлау көпіршікке қол жеткізу үшін, тоңазытқыш температурасында (шамамен 5°C) сақталған шайқалған немесе жартылай шайқалған сүтті пайдаланыңыз.
- Кілегейлі көпіршік жаса үшін ыдысты жайлап қана жоғары қарай ырғап жылжытыңыз.
- Көпіршігі нашар немесе көбіктері үлкен сүт болмас үшін, шүмекті (C6) әрқашан төмендегі бөлімде сипатталғандай етіп тазалаңыз.

## **10.2 Ыстық су/бу шүмегін қолданудан соң тазалау**

Сүт қалдықтарының жиналуына және оның (C6) бітеліп қалуына жол бермес үшін, ыстық су/бу шүмегін әрқашан тазалап отырыңыз.

- Ыдысты ыстық су/бу шүмегінің астына қойып, аздап су құйыңыз ("9. Delivering hot water" бөлімін көріңіз). Ыстық су құйылуын қолмен тоқтату үшін, "XSTOP" (Тоқтату) селекторын (B2) басыңыз.
- Ыстық су/бу шүмегін суыту үшін бірнеше минут күтіп, босату түймесін (C7) басу арқылы шығарып алыңыз (17-сурет).

Шүмекті бір қолыңызбен ұстап тұрып, басқа қолыңызбен капучино жасағышты төмен бұраңыз (23-сур.).

- Бу түтігінің қондырмасын да төмен тарту арқылы шығарыңыз (24-сурет).
- Қосылым шүмектеріндегі тесіктің бітеліп қалмағанын тексеріңіз. Қажет болса, тіс тазартқышпен тазартыңыз.
- Шүмектің барлық бөлшектерін губкамен және ыстық сумен жуыңыз.
- Байланыс қондырмасын орнына салып, капучино жасағышты шүмекке жоғары қарай итеру және орнына түскенше сағат тілімен бұрау арқылы қайта енгізіңіз.

## **11. TEA FUNCTION (ШӘЙ ФУНКЦИЯСЫ)**

- Ыстық су/бу шүмегі (C6) ыстық су/бу түтігінің қондырмасына дұрыс тіркелгенін (A9) тексеріңіз;
- Шәй қалташығын кесеге салып, кесені шүмектің астына қойыңыз (шашырандыларды болдырмау үшін мүмкіндігінше жақын қойыңыз);
- Басты беттен қажетті су мөлшерін "QUANTITY" (Мөлшер) (B11) селекторын (B2) басу арқылы таңдаңыз;
- Мәзірге кіру үшін  белгісіне (B3) қатысты селекторды (B2) басыңыз;
- "NEXT>" (Келесі) селекторын (B2) дисплейде "TEA FUNCTION" (Шәй функциясы) белгісі көрінгенше басыңыз;
- Қажетті шайға қатысты селекторды басу арқылы қажетті су температурасын таңдаңыз; әрбір шәй (ақ, көк, қызыл немесе қара шәй) арнайы бір су температурасына сай болады. Дисплейде (B1) көрсетілетін сәйкес сурет кофе дайындау барысында бірте-бірте толатын прогресс жолағымен бірге көрсетіледі;
- Құрылғы шамамен таңдалған көлемдегі ыстық суды құяды, сосын құю автоматты түрде тоқтайды. Қолмен тоқтату үшін "X STOP" (Тоқтату) селекторын басыңыз.

### **Ескеріңіз!**

- Егер "Energy Saving" (Қуат үнемдеу) режимі белсенді болса, ыстық су құйылмас бұрын бірнеше секунд күту керек болуы мүмкін.

- Кеседегі су көлемін реттеуге болады ("12. Customising the beverages " және "13. Memorising your personal profile" бөлімдерін көріңіз).
- Құюды кез келген сәтте "X STOP" (Тоқтату) түймесін басу арқылы тоқтатуға болады;
- Құю аяқталған бойда кеседегі су мөлшерін арттыру үшін жай ғана "+EXTRA" (Қосымша) түймесін басыңыз. Қажетті мөлшерге жеткен соң, "X STOP" (Тоқтату) түймесін басыңыз.

## 12. СУСЫНДАРДЫ РЕТТЕУ

Сусындардың дәмі (қажет кезде) мен мөлшерін реттеуге болады.

1. Сусын реттелетін профильдің (B4) іске қосулы екеніне көз жеткізіңіз. 6 профильдің әрқайсысы үшін "MY" (Менің) сусындарын таңдай аласыз;
2. Басты беттен  (B6) селекторын (B2) басыңыз;
3. Реттеу экранына кіру үшін реттегіңіз келген сусынды таңдаңыз (тікелей немесе сусындар таңдау мәзірінен таңдалатын сусын - B3). Тиісті керек-жарақтар енгізілуі керек;
4. (Тек кофесі бар сусындар) "CHOOSE COFFEE AROMA" (Кофе дәмін таңдаңыз): "-" немесе "+" таңдау көрсеткісін басу арқылы қажетті дәмді таңдап, "✓ OK" селекторын таңдаңыз;
5. "CUSTOMISING COFFEE (OR WATER) QUANTITY, STOP TO SAVE" (Кофе (немесе су) мөлшерін реттеу, сақтау үшін тоқтатыңыз): Дайындау басталады және құрылғы тік жолақ түрінде мөлшердің реттелетін экранын көрсетеді. Жолақ бойындағы жұлдызша ағымдағы мөлшерді көрсетеді.
6. Мөлшер орнатылатын ең аз мөлшерге жеткен кезде, дисплейде (B1) "X STOP" (Тоқтату) хабары көрсетіледі.
7. Қажетті мөлшерге жеткен соң, "X STOP" (Тоқтату) селекторын басыңыз.
8. "SAVE NEW SETTINGS?" (Жаңа параметрлер сақталсын ба?): Сақтау үшін "✓ OK" селекторын (немесе бас тарту үшін "↶ ESC" селекторын) таңдаңыз.

Құрылғы мәндердің сақталғанын не сақталмағанын растайды (алдыңғы таңдауға байланысты). "✓ OK" селекторын басыңыз.

Құрылғы басты бетке оралады.

### Ескеріңіз!

- **Капучинолар және сүт негізіндегі кофелер:** алдымен кофе дәмі сақталады, одан кейін алғашқы сүт мөлшерлері, одан кейін кофе мөлшері орындалады;
- **Americano (Американо):** алдымен кофе дәмі, одан кейін алғашқы кофе мөлшері, сосын ыстық су сақталады;
- **Ыстық су:** құрылғы ыстық суды құяды. Қажетті мөлшерді сақтау үшін "XSTOP" (тоқтату) селекторын (B2) басыңыз.
- Сусындарды DeLonghi Coffee Link App қолданбасымен қосылу арқылы да реттей аласыз.
- Бағдарламадан шығу үшін "↶ ESC" түймесін басыңыз. Бұл мәндер сақталмайды.

Сусын мөлшері кестесі		
Сусын	Қалыпты мөлшер	Бағдарламаланатын мөлшер
ESPRESSO (ЭСПРЕССО)	40 мл	20-80 мл
LONG (Лунго)	160 мл	115-250 мл
COFFEE (Кофе)	180 мл	100-240 мл
DOPPIO + (Доппио+)	120 мл	80-180 мл
AMERICANO (АМЕРИКАНО)	150 мл	70-480 мл
TEA (Шәй)	150 мл	30-420 мл
HOT WATER (ЫСТЫҚ СУ)	250 мл	20-420 мл

## 13. ЖЕКЕ ПРОФИЛІҢІЗДІ ЕСТЕ САҚТАУ

Құрылғы әрбірі әртүрлі белгішемен байланыстырылған 6 түрлі профильді есте сақтауға мүмкіндік береді.

Реттелетін "MY" (Менің) сусындары "AROMA" (Дәм) және "QUANTITY" (Мөлшер) мәндері әрбір профильде сақталады ("12. Customising the beverages " бөлімін қараңыз). Барлық сусындар көрсетілген кездегі рет таңдау жиілігіне байланысты болады.

Профильді таңдау не оған кіру үшін ағымдағы қолданыстағы профильді басып (B4), "NEXT>" (Келесі) белгісіне қатысты селекторды (B2) қалаған профиль көрінгенше басыңыз, сосын профильді басыңыз.

#### **Ескеріңіз!**

- "QGST" (Қонақ) профилі: осы профильді әдепкі параметрлері бар сусындарды құю үшін таңдаңыз.  функциясы белсенді емес.
- DeLonghi Coffee Link App қолданбасымен қосу арқылы жеке профиліңіздің атын өзгерте аласыз (тек бірінші үш таңба көрінеді).
- Профиль белгішесін реттеу үшін "6.15 Personalizza profilo" бөлімін қараңыз.

## **14. ТАЗАЛАУ**

### **14.1 Құрылғыны тазалау**

Құрылғының мына бөліктерін тұрақты түрде тазалап отыру керек:

- құрылғының ішкі тогы;
- тартылған кофе ыдысы (A10);
- тамшы науасы (A14), су жиналу науасы (A22) және тамшы науасының торы (A13);
- су ыдысы (A16);
- кофе шүмектері (A8);
- тартылған кофе воронкасы (A4);
- демдеу торы (A19) демдеу торының қақпағын (A18) ашқан соң қол жетімді болады;
- сүт ыдысы (D);
- ыстық су/бу түтігінің қондырмасы (A9);
- басқару тақтасы (B).

#### **Маңызды!**

- Кофе құрылғысын тазалау үшін еріткіштерді, қырғыш заттарды немесе спиртті пайдаланбаңыз. De'Longhi супер автоматты кофе құрылғыларын тазалау үшін тек осы құрылғыларға арналған химикаттарды ғана пайдалануыңыз керек.
- Тамшы науа торынан (A13) және сүт ыдысынан (D) басқа құрылғының кез келген құрамдас бөлшегін ыдыс аяқ жуғышта жууға болмайды.
- Қоқымдарды және кофе қалдықтарын кетіру үшін металдан жасалған заттарды пайдаланбаңыз, себебі олар құрылғының

металл немесе пластмасса бөліктерін сырып тастауы мүмкін.

### **14.2 Құрылғының ішкі айналымын тазалау**

Құрылғы 3/4 күн бойына қолданылмайтын болса, оны қайтадан қолданбас бұрын, оны қайта қосуды және мына әрекеттерді орындауды ұсынамыз:

2/3 шаю кезеңін "Rinse" (Шаю) функциясын таңдау арқылы орындау ("6.1 Rinsing " бөлімінен қараңыз);

- ыстық суды бірнеше секунд бойы ағызу ("9. Delivering hot water" бөлімі).

#### **Ескеріңіз!**

Тазалап болғаннан кейін тарту ыдысында (A10) судың болуы қалыпты жағдай.

### **14.3 Тартылған кофе ыдысын тазалау**

Дисплейде (B1) "EMPTY GROUNDS CONTAINER" (тартылған кофе ыдысын босатыңыз) хабары көрсетілген кезде, тартылған кофе ыдысын босату және тазалау керек. Бұл құрылғы тартылған кофе ыдысы (A10) тазаланбайынша кофе жасау үшін пайдаланылмайды. Толық болмаса да, бірінші кофе дайындалғаннан кейін 72 сағат ішінде дисплейде тартылған кофе ыдысын босату туралы хабар (empty grounds container) көрсетіледі. 72 сағатты дұрыс есептеу үшін, құрылғыны қуат қосқышымен (A21) ешқашан өшірмеу керек.

#### **Маңызды! Күйіп қалу қаупі бар**

Егер бірнеше капучиноны бірінен соң бірін жасасаңыз, металдан жасалған кесе науасы (A11) қызады. Оны ұстамас бұрын суығанын күтіп, тек алдынан ғана ұстаңыз.

Тазалау үшін (тек құрылғымен):

- Тамшы науасын (A14) шығарыңыз (25-сурет), босатыңыз және тазалаңыз.
- Тартылған кофе ыдысын (A10) босатып, түбінде қалған барлық қалдықтарды кетіру үшін мұқият тазалаңыз. Оны берілген щеткадағы (C5) қырғышпен орындауға болады.

#### **Маңызды!**

Тамшы науасын алып жатқан кезде тартылған кофе ыдысын тіпті онда шамалы кофе қалса да босату КЕРЕК. Егер босатылмаса, келесі кофелерді жасаған кезде, тартылған кофе

ыдысы шамадан тыс толып кетіп, құрылғы арналарын бітеуі мүмкін.

#### **14.4 Тамшы науасын және су жиналу науасын тазалау**

##### ***Маңызды!***

Тамшы науасына (A14) ондағы су деңгейін көрсететін деңгей көрсеткіші (A12) (қызыл) бекітілген (26-сурет). Осы көрсеткіш кесе науасынан (A11) шығып тұрғанға дейін тамшы науасы босатылуы және тазалануы керек, әйтпесе су жиектен тасып, құрылғыны, ол орналасқан бетті немесе қоршаған аймақты зақымдауы мүмкін.

Тамшы ағатын науаны шығарып алу үшін, мына әрекеттерді орындаңыз:

1. Тамшы науасы мен тартылған кофе ыдысын (A10) шығарыңыз (25-сурет);
2. Кесе науасын (A11) және тамшы науасының торын (A13) алып, тамшы науасы мен тартылған кофе ыдысын босатып, барлық бөліктерін жуыңыз.
3. Қызыл су жиналу науасын (A22) тексеріңіз және қажет болса босатыңыз.
4. Тамшы ағатын науаны торымен бірге және тартылған кофе ыдысын құрылғыға қайта салыңыз.

#### **14.5 Кофе құрылғысын ішін тазалау**

##### ***Ток соғу қаупі бар!***

Ішкі бөліктерді тазаламас бұрын, құрылғыны өшіру ("5. Turning the appliance off" бөлімін көріңіз) және розеткадан ажырату керек. Кофе құрылғысын ешқашан суға батырмаңыз.

1. Құрылғының іші (тамшы науасын алған соң қол жетімді болады - A14) кірлемегенін тұрақты түрде (шамамен аптасына бір рет) тексеріп отырыңыз. Қажет болса, кофе қалдықтарын берілген щеткамен (C5) және губкамен тазалаңыз.
2. Барлық қалдықтарды шаңсорғышпен тазалаңыз (27-сурет).

#### **14.6 Су ыдысын тазалау**

1. Су ыдысын (A16) тұрақты түрде (шамамен айына бір рет және су жұмсартқыш сүзгіні (C4) (егер бар болса) орнына салған сайын) дымқыл шүберекпен және шамалы жұмсақ ыдыс жуғыш сұйық затпен тазалап отырыңыз. Ыдысты толтыру және құрылғыға салу алдында мұқият шайыңыз;

2. Сүзгіні алыңыз (егер бар болса) және ағынды сумен шайыңыз;
3. Сүзгіні орнына салыңыз (егер болса), ыдысты таза сумен толтырып, орнына салыңыз;
4. Сүзгіні (тек су жұмсартқыш сүзгісі бар үлгілер) қайта белсендіру үшін шамамен 100 мл ыстық су ағызыңыз.

#### **14.7 Кофе шүмектерін тазалау**

1. Кофе шүмектерін (A8) губкамен немесе шүберекпен тұрақты түрде тазалаңыз (28А сур.);
2. Кофе шүмектеріндегі тесіктердің бітеліп қалмағанын тексеріңіз. Қажет болса, кофе қалдықтарын тіс тазартқышпен кетіріңіз (28В сур.).

#### **14.8 Тартылған кофе воронкасын тазалау**

Тартылған кофе воронкасының (A4) бітелмегенін тұрақты түрде (шамамен айына бір рет) тексеріп тұрыңыз. Қажет болса, кофе қалдықтарын берілген щеткамен (C5) тазалаңыз.

#### **14.9 Демдеу торын тазалау**

Демдеу торын (A19) кемінде айына бір рет тазалап отыру керек.

##### ***Маңызды!***

Құрылғы іске қосуды болған кезде демдеу торын алу мүмкін емес.

1. Құрылғының дұрыс өшірілгеніне көз жеткізіңіз ("5. Turning the appliance off" бөлімін қараңыз);
2. Су ыдысын тазалаңыз (A16) (3-сурет);
3. Құрылғының оң жағындағы демдеу торы орнының қақпағын (A18) (29-сурет) ашыңыз;
4. Түрлі-түсті босату түймелерін ішке қарай басып тұрып, демдеу торын сыртқа қарай тартып шығарыңыз (30-сурет);
5. Демдеу торын суға шамамен 5 минут батырып қойып, ағынды су астында шайыңыз;

##### ***Маңызды!***

##### **ТЕК СУМЕН ШАЮ**

Ыдыс жуғыш сұйық затты және ыдыс жуғыш құрылғыны пайдаланбаңыз. Демдеу торын ыдыс жуғыш сұйық затсыз тазалаңыз, себебі ол зақымдануы мүмкін.

6. Демдеу торының корпусында (демдеу торы орнының қақпағы арқылы көрінеді) қалған кез келген кофе қалдығын кетіру үшін арнайы щетканы (С5) пайдаланыңыз;
7. Тазалаған соң, демдеу торын ішкі тірекке (31-сурет) қарай сырғыту арқылы орнына салып, «сырт» етіп орнына түскенше PUSH (Итеру) белгісін толық енгенше ішке қарай басыңыз;

### Ескеріңіз!

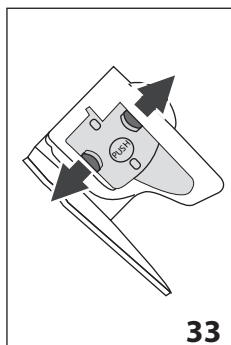

Егер демдеу торын енгізу қиын болса, енгізбес бұрын оны 3 2 - с у р е т т е көрсетілген екі ілгекті басу арқылы тиісті өлшемге бейімдеңіз.

8. С а л ы н ғ а н соң, екі түрлі-түсті түйменің шыққанына көз жеткізіңіз (33-сурет);

9. Демдеу торы орнының қақпағын жабыңыз;
10. Су ыдысын орнына салыңыз.

## 14.10 Сүт ыдысын тазалау

Көпіршікті тиімді етіп сақтау үшін, сүт ыдысын (D) төменде сипатталғандай етіп екі күн сайын тазалаңыз:

1. Қақпақты (D2) ашыңыз;
2. Сүт шүмегі (D5) мен ішке тарту түтігін (D4) алыңыз (34-сурет);
3. Көпіршікті реттеу дөңгелегін (D1) сағат тіліне қарсы бағытпен "INSERT" (Енгізу) бағытына қарай бұрап (34-сурет), жоғары қарай тартып шығарыңыз;

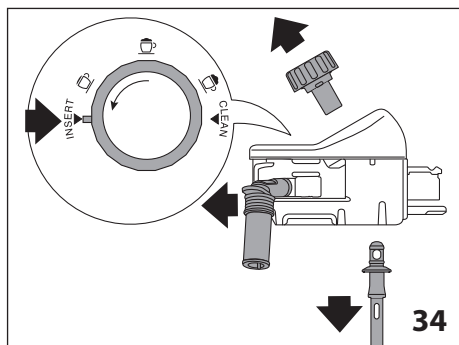

4. Барлық құрамдас бөлшектерді ыстық сумен және жұмсақ жуғыш сұйықтықпен жуыңыз. **Барлық құрамдас бөлшектерін ыдыс жуғышта жууға болады, ол үшін оларды ыдыс жуғыштың ең жоғарғы текшесіне қою керек.**

Дөңгелектің астындағы бос орында және ойықта сүт қалдықтары қалмасын (35-сурет). Қажет болса, ойықты тіс тазартқыш таяқшамен қырғылаңыз;

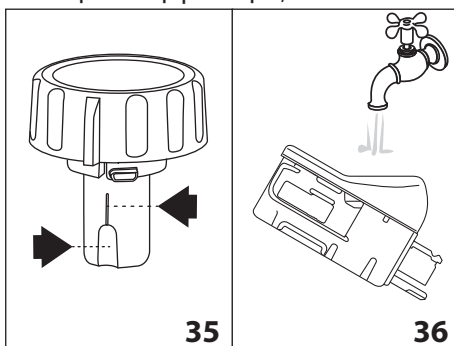

5. Көпіршікті реттеу дөңгелегі орнының ішкі жағын ағынды сумен шайыңыз (36-сурет);
6. Ішке тарту түтігі мен шүмектің сүт қалдықтарымен бітеліп қалмағанын тексеріңіз;
7. Дөңгелекті, шүмекті және сүт сору түтігін орнына салыңыз ("INSERT" (Салу) сөзіне сәйкестендіріп);
8. Қақпақты ыдысқа (D3) қайта орналастырыңыз.

## 14.11 Ыстық су/бу түтігінің қондырмасын тазалау

Сүт дайындаған сайын түтік қондырмасын (A9) губкамен шайбалардағы сүт қалдықтарын кетіру үшін тазалап отырыңыз (22-сурет).

## 15. DESCALING (ҚАҚ ТАЗАЛАУ)

### Маңызды!

- Қолданбас бұрын нұсқауларды және қақ тазартқыштағы жапсырмаларды оқып шығыңыз.
- Тек De'Longhi қақ тазалағышын ғана пайдалануыңыз керек. Басқа қақ тазалағышты пайдалану және/немесе қақ тазалауды дұрыс орындамау өнім жасаушысының кепілдігінде қаралмаған ақаулықтарға себеп болуы мүмкін.

Дисплейде (B1) "DESCALING NEEDED PRESS OK TO START (~45min) !" (Қақтан тазалау қажет, бастау үшін ОК түймесін басыңыз, шамамен 45 мин) хабары көрсетіледі: Құрылғыны дереу қақтан тазалау үшін "✓ OK" (B2) селекторын басып, нұсқауларды 3-пункттен бастап орындаңыз. ұрылғы қағын кейінірек тазалау үшін "↻ ESC" селекторын (B2) басыңыз. Құрылғыны қақтан тазалау қажет екенін еске салу үшін дисплейде (B1) белгісі көрсетіледі. (бұл хабар құрылғы іске қосылған сайын пайда болады).

Қақтан тазалау мәзіріне қол жеткізу үшін:

1. Мәзірге кіру үшін "⚙" белгісіне (B5) қатысты селекторды (B2) басыңыз;
2. "DESCALE" (қақ тазалау) селекторын басып, дисплейдегі нұсқауларды орындаңыз;

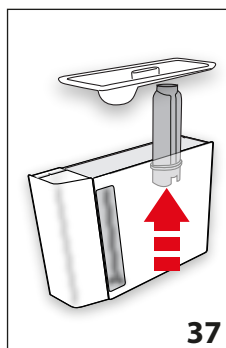

37

3. "REMOVE WATER SOFTENER FILTER" (Су жұмсартқыш сүзгіні шығарып алу) (37-сурет): су ыдысын шығарып алып (A16), су жұмсартқыш сүзгіні алыңыз да (C4) (бар болса), су ыдысын босатыңыз. "NEXT>" (Келесі) селекторын басыңыз;

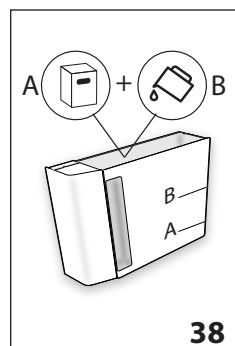

38

4. "DESCALER (LEVEL A) AND WATER (UP TO LEVEL B)" (Қақ тазалағыш (A деңгейі) және су (B деңгейі)) (38-сурет); ыдыстың ішіне қақ тазалағышты A деңгейіне дейін құйып (бір 100 мл орамына тең), одан кейін (бір литр) B деңгейіне дейін су құйып, су ыдысын орнына салыңыз. "NEXT>" (Келесі)

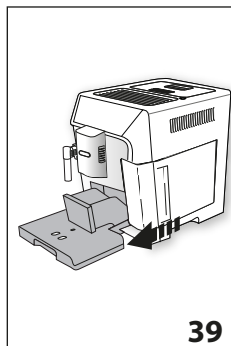

39

селекторын басыңыз;

5. "EMPTY DRIP TRAY" (Тамшы науасын босатыңыз) (39-сурет):

6. Тамшы науасын (A14) және тартылған кофе ыдысын (A10) алып, босатыңыз да, ауыстырыңыз. "NEXT>" (Келесі) селекторын басыңыз;

7. "POSITION 2L CONTAINER OK TO START" (2 л ыдыс қойып, бастау үшін ОК түймесін басыңыз):

Көлемі кемінде 2 литр болатын бос ыдысты ыстық су/бу шүмегінің (C6) және кофе шүмегінің (A8) астына қойыңыз (8-сурет);

### **Маңызды! Күйіп қалу қаупі бар**

Ыстық су/бу және кофе шүмектерінен құрамында қышқылы бар ыстық су ағады. Осы ерітінді шашырандысынан абай болыңыз.

7. Қақтан тазалайтын ерітіндіні қосқаныңызды растау үшін "✓ OK" селекторын басыңыз. "DESCALING UNDERWAY, PLEASE WAIT" (Қақ тазалануда, күтіңіз) хабары пайда болады: Қақ тазалау бағдарламасы басталады және ыстық су және кофе шүмектерінен қақ тазалағыш сұйық зат шығады. Бірнеше шаю циклі кофе құрылғысының ішіндегі барлық қақ қалдықтарын кетіру үшін автоматты түрде орындалады;

Шамамен 25 минуттан кейін қақтан тазалау тоқтатылады;

8. "RINSE AND FILL WATER TANK UP TO MAX LEVEL" (Шайыңыз және су ыдысын MAX деңгейіне дейін толтырыңыз) (5-сурет): құрылғы енді таза сумен шаюға дайын. Қақты тазалау ерітіндісін жинау үшін қолданылатын контейнерді босатыңыз. Су ыдысын шығарып алыңыз, босатыңыз, ағын су астында шайыңыз және таза сумен MAX (Максимум) деңгейіне дейін толтырып, құрылғыға салыңыз;



9. "POSITION 2l CONTAINER OK TO START RINSING" ("2 л ыдыс қойып, бастау үшін OK түймесін басыңыз): Қақ тазалау ерітіндісін жинау үшін қолданылатын бос ыдысты кофе шүмектерінің және ыстық су/бу шүмегінің астына қойып (8-сурет), "✓ OK" селекторын басыңыз;
10. Алдымен кофе шүмектерінен, одан кейін ыстық су/бу шүмегінен ыстық су құйылады және "RINSING UNDERWAY" (Шаю орындалуда) хабары көрсетіледі;
11. Ыдыстағы су таусылған кезде, шайылатын суды жинақтау үшін қолданылатын контейнерді босатыңыз;

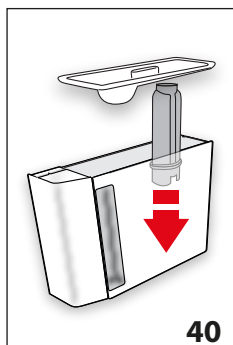

12. (Егер сүзгі орнатылса) "INSERT FILTER INTO ITS HOUSING" (Сүзгіні корпусына енгізіңіз) (40-сур.). "NEXT>" (Келесі) селекторын басып, су ыдысын шығарып алыңыз. Алдында алынған болса, су жұмсартқыш сүзгіні ауыстырыңыз;

13. "RINSE AND FILL WATER TANK UP TO MAX LEVEL" (Шайыңыз және су ыдысын MAX (Максимум) деңгейіне дейін толтырыңыз) (5-сурет): Ыдысты MAX (максимум) деңгейіне дейін таза сумен толтырыңыз;
14. "INSERT WATER TANK" (Су ыдысын салыңыз) (6-сурет): Су ыдысын құрылғыдағы орнына салыңыз;
15. "POSITION 2l CONTAINER OK TO START RINSING" ("2 л ыдыс қойып, бастау үшін OK түймесін басыңыз): Қақ тазалау ерітіндісін жинау үшін қолданылатын бос ыдысты ыстық су/бу шүмегінің астына қойып (8-сурет), "✓ OK" селекторын басыңыз;
16. Ыстық су шүмегінен ыстық су/бу құйылады және "RINSING UNDERWAY, PLEASE WAIT" (Шаю орындалуда, күте тұрыңыз) хабары көрсетіледі;
17. "EMPTY DRIP TRAY" (Тамшы науасын босатыңыз) (39-сурет): Екінші шаюдың соңында тамшы науасын (A14) және

тартылған кофе ыдысын (A10) алып, босатыңыз да, ауыстырыңыз. "NEXT>" (Келесі) селекторын басыңыз;

18. "DESCALE COMPLETE" (Қақ тазалау аяқталды): растау үшін "✓ OK" селекторын басыңыз;
  19. "FILL TANK WITH FRESH WATER": (Ыдысты таза сумен толтырыңыз): шайылатын суды жинақтау үшін қолданылатын ыдысты босатып, су ыдысын алыңыз да, таза сумен MAX (Максимум) деңгейіне дейін толтырып, құрылғыны кері салыңыз.
- Қақ тазалау аяқталды.

### Ескеріңіз!

- Егер қақ тазалау дұрыс орындалмаса (мысалы, жарық жоқ), циклді қайталауды ұсынамыз;
- Қақты тазалап болғаннан кейін тарту ыдысында (A10) судың болуы қалыпты жағдай.
- Егер су ыдысы MAX (Максимум) деңгейіне дейін толтырылмаса, қақ тазалаудың соңында құрылғы қақ тазалау ерітіндісін құрылғының ішкі жүйесінен толық шығуына кепілдік ретінде үшінші рет шаюды талап етеді. Шаюды бастамас бұрын, тамшы науасын босатуды ұмытпаңыз;
- Құрылғы қақ тазалау циклдерін өте қысқа уақыт аралықтарында орындауды сұрауы мүмкін. Бұл – қалыпты нәрсе және ол құрылғының кеңейтілген басқару жүйесінің болуына байланысты.

### 16. СУ ҚАТТЫЛЫҒЫН РЕТТЕУ

Бір кезеңдік уақыт өткен соң су қаттылығына сай "DESCALING NEEDED - PRESS OK TO START (~45MIN)  (Қақтан тазалау қажет - бастау үшін OK түймесін басыңыз (~45 мин.)) хабары көрсетіледі.

Құрылғы әдепкі параметр бойынша су қаттылығының "4" мәніне орнатылады. Сонымен қатар, бұл құрылғыны әр түрлі аймақтардағы құбыр суының қаттылығына сай бағдарламалау арқылы құрылғыны сирегірек тазалау қажет болатындай етіп орнатуға болады.

#### 16.1 Су қаттылығын өлшеу

1. "TOTAL HARDNESS TEST" (Жалпы қаттылықты тексеру) индикаторын



орамынан (C1) шығарыңыз (ағылшын тіліндегі нұсқауларға тіркелген).

2. Қағазды стакандағы суға бір секундқа толығымен батырып алыңыз.
3. Қағазды судан шығарып, жайлап сілкіңіз. Шамамен бір минуттан соң 1, 2, 3 немесе 4 қызыл шаршы судың қаттылығының деңгейіне қарай көрінеді. Әрбір шаршы бір деңгей болып есептеледі.



## 16.2 Су қаттылығын орнату

1. Мәзірге кіру үшін "⚙️" белгісіне (B5) қатысты селекторды (B2) басыңыз;
2. "NEXT>" (Келесі) селекторын дисплейде "WATER HARDNESS" (Су қаттылығы) көрінгенше басу арқылы мәзір тармақтары арқылы жылжыңыз;
3. "WATER HARDNESS" (Су қаттылығы) селекторын басыңыз;
4. "WATER HARDNESS, CURRENT UNDERLINED" (Ағымдағы Су қаттылығының асты сызылады): Қажетті деңгей селекторын басыңыз (1-деңгей = жұмсақ су; 4-деңгей = өте қатты су);
4. Басты бетке оралу үшін "↩️ ESC" селекторын басыңыз.

Құрылғы сол кезде жаңа су қаттылығының параметрімен бағдарламаланады.

## 17. СУ ЖҰМСАРТҚЫШ СҮЗГІ

Кейбір үлгілерге су жұмсартқыш сүзгі бекітіледі (C4). Егер сіздегі үлгіде ондай болмаса, De'Longhi тұтынушыны қолдау қызметтерінен сатып алуды ұсынамыз.

Сүзгіні дұрыс пайдалану үшін, төмендегі нұсқаларды орындаңыз.

## 17.1 Сүзгіні орнату

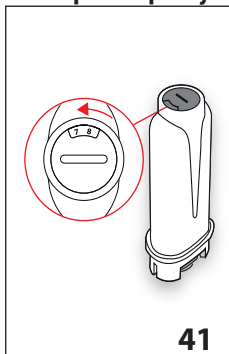

41

1. Сүзгіні (C4) орамынан шығарыңыз;
2. Мәзірге кіру үшін "⚙️" белгісіне (B5) қатысты селекторды (B2) басыңыз;
3. "NEXT>" (Келесі) селекторын дисплейде "WATER FILTER" (Су сүзгісі) көрінгенше басу арқылы мәзір тармақтары арқылы жылжыңыз;

4. "WATER FILTER" (Су сүзгісі) селекторын басыңыз;
5. "TURN DATE INDICATOR TO NEXT 2 MONTHS" (Күн индикаторын келесі 2 айды көрсету үшін бұраңыз) (41-сур.): күн көрсеткішінің дискісін қолданудың келесі екі айы көрінгенше бұраңыз. "NEXT>" (Келесі) селекторын басыңыз;

### Ескеріңіз

ІҚұрылғы дұрыс пайдаланылса, бұл сүзгі екі айға жарамды болады. Егер кофе құрылғысы сүзгісі енгізілген күйде пайдаланылмай қалса, сүзгі тек 3 аптаға жарамды болады.

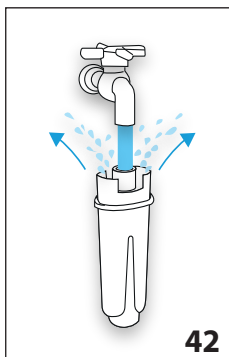

42

6. "RUN WATER INTO FILTER HOLE UNTIL IT COMES OUT" (Сүзгіге суды тесігінен шыққанша құйыңыз) (42-сурет): Сүзгіні іске қосу үшін, суретте көрсетілгендей етіп сүзгі ішіндегі тесік арқылы су ағызыңыз, су бүйірдегі тесіктерден бір минуттан астам ағуы керек. "NEXT>" (Келесі)

селекторын басыңыз;

7. Ыдысты (A16) құрылғыдан шығарып, сумен толтырыңыз.

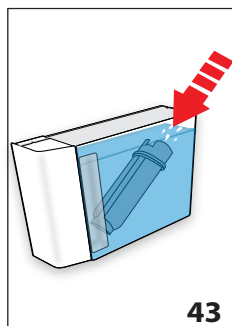

8. "IMMERSE FILTER TO EXPEL AIR BUBBLES" (Сүзгіні ауа көбіктерін шығару үшін батырыңыз) (43-сурет): Сүзгіні су ыдысына салып, шамамен он секундтай толық батырыңыз да, ауа көпіршіктерін шығарып жіберу үшін абайлап қ и с а й т ы ң ы з және басыңыз. "NEXT>" (Келесі) с е л е к т о р ы н басыңыз;

9. "INSERT FILTER IN HOUSING" (Сүзгіні корпусына енгізіңіз): Сүзгіні корпусына салыңыз (A17, 40-сур.) және орнына жеткенше басыңыз. "NEXT>" (Келесі) селекторын басыңыз;
10. "INSERT WATER TANK" (Су ыдысын салыңыз): Ыдыстың қақпағын (A15) жауып, ыдысты құрылғыдағы орнына салыңыз (6-сурет);
11. "POSITION 0.5L CONTAINER, PRESS OK TO ENABLE FILTER" (0,5 л ыдыс қойып, сүзгіні іске қосу үшін OK түймесін басыңыз) (8-сурет): Ыстық су/бу шүмегінің (C6) астына ыдыс қойып, "✓ OK" түймесін басыңыз. Құйылу автоматты түрде басталып, тоқтайды.

Содан кейін сүзгі белсенді болады және кофе құрылғысын пайдалана аласыз.

## 17.2 Сүзгіні ауыстыру

Дисплейде (B1) "⚠️ REPLACE WATER FILTER, PRESS OK TO START" (Су сүзгісін ауыстырыңыз, бастау үшін OK түймесін басыңыз) хабары көрсетілген кезде сүзгіні (C4) ауыстырыңыз: Сүзгіні дереу ауыстыру үшін, "✓ OK" селекторын

(B2) басып, нұсқауларды 5-пункттен бастап орындаңыз.

Сүзгіні кейінірек ауыстыру үшін "↶ ESC" селекторын басыңыз. Сүзгіні ауыстыру қажет екенін еске салу үшін дисплейде "⚠️" белгісі көрсетіледі. Ауыстыру үшін мыналарды орындаңыз:

1. Ыдысты (A16) және бітеліп қалған сүзгіні шығарыңыз;
2. Жаңа сүзгіні орамынан шығарыңыз;
3. Мәзірге кіру үшін "⚙️" белгісіне (B5) қатысты селекторды (B2) басыңыз;
4. "⚠️ WATER FILTER" (СУ СҮЗГІСІ) СЕЛЕКТОРЫН БАСЫҢЫЗ;
5. "⚠️ REPLACE WATER FILTER" (СУ СҮЗГІСІН АУЫСТЫРУ) СЕЛЕКТОРЫН БАСЫҢЫЗ;
6. 5-пункттен бастап алдыңғы бөлімде сипатталған әрекеттерді орындаңыз.

Содан кейін сүзгі белсенді болады және кофе құрылғысын пайдалана аласыз.

### Ескеріңіз!

Екі айдан соң (күн көрсеткішін көріңіз) немесе құрылғы 3 апта бойы пайдаланылмаса, сүзгіні ауыстырыңыз, хабар әлі көрсетілмесе де сүзгіні ауыстыру керек.

## 17.3 Сүзгіні шығару

Егер құрылғыны сүзгісіз (C4) пайдаланғыңыз келсе, оны алып, құрылғыға оның алынғаны туралы ескертуіңіз керек. Мына әрекетті орындаңыз:

1. Ыдысты (A16) және бітеліп қалған сүзгіні шығарыңыз;
2. Мәзірге кіру үшін "⚙️" белгісіне (B5) қатысты селекторды (B2) басыңыз;
3. "⚠️ WATER FILTER" (СУ СҮЗГІСІ) СЕЛЕКТОРЫН БАСЫҢЫЗ;
4. "⚠️ REMOVE WATER FILTER" (Су сүзгісін алыңыз) селекторын басыңыз;
5. "⚠️ CONFIRM FILTER REMOVAL" (СҮЗГІНІҢ АЛЫНҒАНЫН ПАСТАҢЫЗ): растау үшін "✓ OK" селекторын таңдаңыз (параметрлер мәзіріне оралу үшін, "↶ ESC" селекторын басыңыз);
6. "✅ FILTER REMOVED" (Сүзгі алынды): өзгеріс сақталды. Басты бетке оралу үшін "✓ OK" түймесін басыңыз.

### Ескеріңіз!

Екі айдан соң (күн көрсеткішін көріңіз) немесе құрылғы 3 апта бойы пайдаланылмаса, сүзгіні ауыстырыңыз, хабар әлі көрсетілмесе де сүзгіні ауыстыру керек.



### 18. ТЕХНИКАЛЫҚ ДЕРЕКТЕР

Кернеу: 220-240 В~ 50-60 Гц макс. 10 А  
Қуат: 1450 Вт  
Қысым: 1,9 МПа (19 бар)  
Су ыдысының сыйымдылығы: 2 л  
ҰхДхБ өлшемі: 260x470x360 мм  
Сым ұзындығы: 1750 мм  
Салмағы: 11,4 кг  
Дәндер ыдысының сыйымдылығы: 380 г

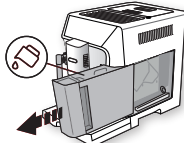
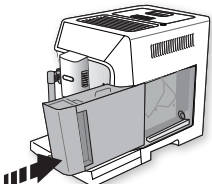
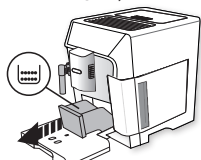

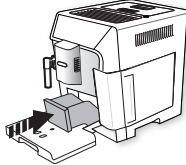
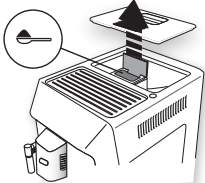
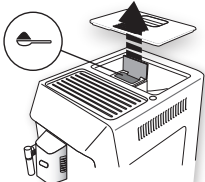
### 19. КӨРСЕТИЛЕТІН ХАБАРЛАР

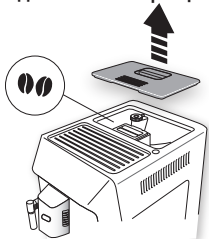
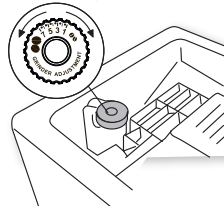
КӨРСЕТИЛЕТІН ХАБАР	ЫҚТИМАЛ СЕБЕБІ	ШЕШІМІ
<p>FILL TANK WITH FRESH WATER (ЫДЫСТЫ ТАЗА СУМЕН ТОЛТЫРЫҢЫЗ)</p> 	Ыдыстағы су жеткіліксіз (A16).	Су ыдысын толтырыңыз және/немесе "сырт" етіп орнына киілгенше итеру арқылы дұрыстап салыңыз.
<p>INSERT WATER TANK (СУ ЫДЫСЫН САЛЫҢЫЗ)</p> 	Ыдыс (A16) орнына дұрыс салынбаған.	Су ыдысын дұрыстап енгізіңіз және орнына түскенше басыңыз.
<p>EMPTY GROUNDS CONTAINER (ТАРТЫЛҒАН КОФЕ ЫДЫСЫН БОСАТЫҢЫЗ)</p> 	Тартылған кофе ыдысы (A10) толып кеткен.	Тартылған кофе ыдысы мен тамшы науасын (A14) босатыңыз, тазалаңыз да орындарына салыңыз. Маңызды: тамшы науасын алып жатқан кезде тартылған кофе ыдысын тіпті онда шамалы кофе қалса да босату керек. Егер босатылмаса, келесі кофелерді жасаған кезде, тартылған кофе ыдысы шамадан тыс толып кетіп, құрылғы арналарын бітеуі мүмкін.



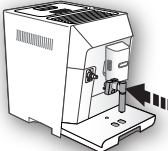
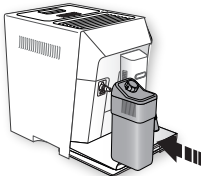
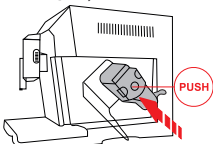
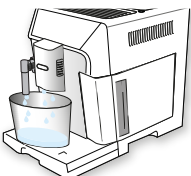

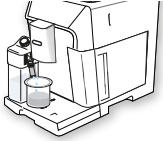

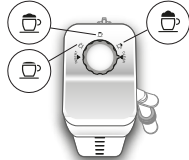
КӨРСЕТИЛЕТІН ХАБАР	ЫҚТИМАЛ СЕБЕБІ	ШЕШІМІ
<p>INSERT GROUNDS CONTAINER (ТАРТЫЛҒАН КОФЕ ҰДЫСЫН ЕНГІЗІҢІЗ)</p> 	<p>Тазалаған тартылған кофе ұдысы (A10) орнына салынбаған.</p>	<p>Тамшы науасын (A14) шығарып, тартылған кофе ұдысын орнына салыңыз.</p>
<p>ADD GROUND COFFEE MAX. ONE MEASURE (тартылған кофені максимум бір өлшем деңгейіне дейін қосыңыз)</p>  <p>↶ ESC</p>	<p>Тартылған кофе жасау функциясы воронкаға(A4)тартылған кофе салынбаса да таңдалған.</p>	<p>Воронкаға (13-сурет)алдын ала тартылған кофені салыңыз және тағы құйып көріңіз</p>
<p>ADD GROUND COFFEE MAX. ONE MEASURE (ТАРТЫЛҒАН КОФЕНІ МАКСИМУМ БІР ӨЛШЕМ ДЕҢГЕЙІНЕ ДЕЙІН ҚОСЫҢЫЗ)</p>  <p>✓ OK</p>	<p>Тартылған кофеден LONG (Лунго) кофесін жасау сұралды</p>	<p>Тартылған кофені воронкаға (A4) (13-сур.) салып, жалғастыру және құюды аяқтау үшін "✓ OK" селекторын басыңыз.</p>

КӨРСЕТИЛЕТІН ХАБАР	ЫҚТИМАЛ СЕБЕБІ	ШЕШІМІ
<p>FILL BEANS CONTAINER (Дәндер ыдысын толтырыңыз)</p>  <p>↶ ESC</p>	<p>Кофе дәндері таусылған.</p> <p>Тартылған кофе воронкасы(A4) бітеліп қалған.</p>	<p>Дәндер ыдысын толтырыңыз(A3) (11-сурет).</p> <p>Воронканы "14.8 Cleaning the pre-ground coffee funnel" бөлімінде сипатталғандай етіп щеткамен (C5) босатыңыз.</p>
<p>GROUND TOO FINE. ADJUST MILL (КОФЕ ТЫМ ҰСАҚ, КОФЕ ТАРТҚЫШТЫ РЕТТЕҢІЗ)</p>  <p>↶ ESC</p>	<p>Тартылған кофе тым майда және кофе өте жай құйылуда немесе мүлдем құйылмауда.</p> <p>Егер су жұмсартқыш сүзгі (C4) болса, түтіктерден ауа көбігі шығып, құюға кедергі жасауы мүмкін.</p>	<p>Кофені тағы да құйып көріңіз және кофе тартқыш жұмыс істеп тұрған кезде тартуды реттеу дөңгелегін сағат тілі бағытымен 7 санына қарай бұраңыз (A5) (fig. 10). Егер 2 кесе кофе құйылғаннан кейін әлі де жай құйылса, тартуды реттеу дөңгелегін құйылу дұрысталғанша тағы бір рет "сырт" еткізіп бұрау арқылы дұрыстау процедурасын қайталаңыз ("7.5 Adjusting the coffee mill" бөлімін көріңіз). Егер проблема жойылмаса, су ыдысының (A16) толық енгізілгенін тексеріңіз.</p> <p>Құрылғыға ыстық су/бу шүмегі (C6) енгізіп, ағын бір қалыпты болғанша шамалы су ағызыңыз.</p>
<p>SELECT A Milder TASTE OR REDUCE COFFEE AMOUNT</p>  <p>(Жұмсағырақ дәмді таңдаңыз немесе кофе мөлшерін азайтыңыз)</p> <p>↶ ESC</p>	<p>Өте көп мөлшердегі кофе пайдаланылған.</p>	<p>" AROMA" (Дәм) (B10) селекторын (B2) басу арқылы жұмсақ дәмді таңдаңыз немесе тартылған кофенің мөлшерін азайтыңыз (ең көбі – 1 мөлшер).</p>

КӨРСЕТІЛЕТІН ХАБАР	ЫҚТИМАЛ СЕБЕБІ	ШЕШІМІ
<p>INSERT WATER SPOUT (СУ ШҮМЕГІН ЕНГІЗІҢІЗ)</p> 	<p>Ыстық су шүмегі (C6) енгізілмеген немесе дұрыс енгізілмеген</p>	<p>Су шүмегін орнына түскенше енгізіңіз.</p>
<p>INSERT MILK CONTAINER (СҮТ ЫДЫСЫН ЕНГІЗІҢІЗ)</p> 	<p>Сүт ыдысы (D) дұрыс салынбаған.</p>	<p>Сүт шүмегін орнына түскенше енгізіңіз (18-сур.).</p>
<p>INSERT INFUSER ASSEMBLY (Демдеу торы салыңыз)</p> 	<p>Демдеу торы (A19) тазаланғаннан кейін орнына салынбаған.</p>	<p>Демдеу торын “14.9 Cleaning the infuser” бөлімде сипатталғандай етіп енгізіңіз.</p>
<p>WATER CIRCUIT EMPTY PRESS OK TO START (СУ ЖҮЙЕСІ БОС, БАСТАУ ҮШІН ОК ТҮЙМЕСІН БАСЫҢЫЗ)</p>  <p>✓ OK</p>	<p>Су айналымы бос</p>	<p>“✓ OK” түймесін басып, шүмектен (C6) әдеттегідей су шыққанға дейін су құйыңыз. Егер проблема жойылмаса, су ыдысының (A16) толық енгізілгенін тексеріңіз.</p>

КӨРСЕТИЛЕТІН ХАБАР	ЫҚТИМАЛ СЕБЕБІ	ШЕШІМІ
<p>PRESS OK TO CLEAN OR TURN DIAL (Тазалау үшін ок түймесін басыңыз немесе дөңгелекті бұраңыз)</p>  <p>✓ OK</p>	<p>Сүт ыдысы көпіршікті реттеу тетігі (D1) "CLEAN" (Тазалау) қалпында тұрғанда салынған.</p>	<p>CLEAN (Тазалау) функциясын жалғастыру үшін "✓ OK" селекторын басыңыз немесе көпіршікті реттеу тетігін сүт позицияларының біріне бұраңыз.</p>
<p>TURN DIAL TO CLEAN POSITION</p>  <p>(Дөңгелекті тазалау режиміне бұраңыз)</p> <p>↶ ESC</p>	<p>Жақында сүт құйылған, сүт ыдысының (D) ішіндегі түтіктерді тазалау керек.</p>	<p>Көпіршікті реттеу дөңгелегін (D1) CLEAN (Тазалау) бағытына бұраңыз (20-сур.).</p>
<p>TURN FROTH ADJUSTMENT DIAL (Көпіршікті реттеу дөңгелегін бұраңыз)</p> 	<p>Сүт ыдысы көпіршікті реттеу тетігі (D1) "CLEAN" (Тазалау) қалпында тұрғанда салынған.</p>	<p>Тетікті қажетті көпіршік қалпына қарай бұраңыз.</p>





КӨРСЕТИЛЕТІН ХАБАР	ЫҚТИМАЛ СЕБЕБІ	ШЕШІМІ
<p>DESCALING NEEDED PRESS OK TO START (ҚАҚ ТАЗАЛАУ ҚАЖЕТ, БАСТАУ ҮШІН ОК ТҮЙМЕСІН БАСЫҢЫЗ) (~45 МИН)</p>  <p>↶ESC      ✓OK</p>	<p>Құрылғы қағын тазалау керек.</p>	<p>Қақ тазалауды бастау үшін "✓OK" немесе қақ тазалауды кейінге қалдыру үшін "↶ESC" селекторын таңдаңыз. "15. Descaling" бөлімінде сипатталған қақ тазалау процедурасы орындалуы керек.</p>
<p>REPLACE WATER FILTER PRESS OK TO START (Су сүзгісін ауыстырыңыз, бастау үшін ОК түймесін басыңыз)</p>  <p>↶ESC      ✓OK</p>	<p>Су жұмсартқыш сүзгі (C4) бітеліп қалған.</p>	<p>Сүзгіні ауыстыру немесе алу үшін "✓OK" селекторын немесе процедураны кейінірек орындау үшін ESC түймесін басыңыз. "17. Water softener filter" бөліміндегі нұсқауларды орындаңыз.</p>
<p>GENERAL ALARM: USER MANUAL / APP (ЖАЛПЫ ДАБЫЛ: ПАЙДАЛАНУШЫ НҮСҚАУЛЫҒЫ / ҚОЛДАНБА)</p> 	<p>Құрылғының іші өте лас.</p>	<p>Құрылғының ішін "14. Cleaning" бөлімінде сипатталғандай етіп мұқият тазалаңыз. Бұл хабар тазаланған соң да көрсетілсе, тұтынушыларға қызмет көрсету орталығымен хабарласыңыз.</p>
	<p>Құрылғы қағын тазалау керек және/немесе сүзгіні (C4) ауыстыру керек.</p>	<p>"15. Descaling" бөлімінде сипатталған қақ тазалау процедурасын орындау керек және/немесе сүзгіні ауыстыру немесе оны "17. Water softener filter" бөлімінде сипатталғандай шығарып алу керек.</p>
	<p>Сүт контейнері ішіндегі түтікшелерді (D) тазалау керек.</p>	<p>Көпіршікті реттеу дөңгелегін (D1) CLEAN (Тазалау) бағытына бұраңыз (20-сур.).</p>
	<p>Сүзгіні (C4) ауыстыру керек.</p>	<p>Сүзгіні салыңыз немесе оны "17. Water softener filter" бөлімінде сипатталғандай етіп алыңыз.</p>

КӨРСЕТИЛЕТІН ХАБАР	ЫҚТИМАЛ СЕБЕБІ	ШЕШІМІ
	<p>Құрылғы қағын тазалау керек.</p>	<p>“15. Descaling” бөлімінде сипатталған қақ тазалау процедурасы орындалуы керек.</p> <ul style="list-style-type: none"> <li>• Құрылғы қақ тазалау циклдерін өте қысқа уақыт аралықтарында орындауды сұрауы мүмкін. Бұл – қалыпты нәрсе және ол құрылғының кеңейтілген басқару жүйесінің болуына байланысты.</li> </ul>
	<p>Қуат үнемдеу қосылады.</p>	<p>Қуатты үнемдеуді ажырату үшін, “6.6 Energy saving ” бөлімінде сипатталған әрекеттерді орындаңыз.</p>
	<p>Бұл құрылғы жабдыққа bluetooth арқылы қосылады.</p>	
<p>CLEANING UNDERWAY PLEASE WAIT (Тазалануда, күтіңіз)</p>	<p>Құрылғы өзінің ішкі айналымында ластықты анықтады.</p>	<p>Құрылғының қайта пайдалануға дайындығын тексеріп, қажетті сұйықтықты қайта таңдаңыз. Егер проблема жойылмаса, тұтынушыларды қолдау қызметімен хабарласыңыз.</p>

## 20. АҚАУЛЫҚТАРДЫ ЖОЮ

Төменде кейбір ықтимал ақаулықтар көрсетілген.

Егер проблема сипатталғандай әдіспен шешілмесе, тұтынушыларды қолдау қызметтерімен хабарласыңыз.

ПРОБЛЕМА	ЫҚТИМАЛ СЕБЕБІ	ШЕШІМІ
Кофе ыстық емес.	Кеселер алдын ала қыздырылмайды.	Кеселерді ыстық сумен шаю арқылы алдын ала жылытыңыз (Ескеріңіз: ыстық су функциясын пайдалана аласыз).
	Демдеу торы суып қалған, себебі соңғы кофе жасалғалы 2/3 минут өткен.	Кофе жасамас бұрын, демдеу торын шаю функциясын пайдалану арқылы қыздырыңыз ("6.1 Rinsing  бөлімін қараңыз).
	Төменгі кофе температурасы орнатылды.	Мәзірде ыстығырақ кофе температурасын орнатыңыз ("6.7 Coffee temperature  бөлімін қараңыз).
Кофе көпіршігі жеткіліксіз.	Кофе тым ірі етіліп тартылған.	Кофе тартқыш жұмыс істеп тұрған кезде тартуды реттеу дөңгелегін (A5) сағат тілі бағытына қарсы 1 санына қарай бір рет бұраңыз (10-сурет). Кофе қанағаттанарлықтай тартылмайынша сыртылдата бұрауды жалғастырыңыз. Нәтиже тек 2 кофе жасаған соң ғана беріледі (мына бөлімді қараңыз: "7.5 Adjusting the coffee mill").
	Кофе жарамсыз.	Эспрессо құрылғыларына арналған кофені пайдаланыңыз.
Кофе тым баяу құйылады немесе тамшылап тұрады.	Кофе тым майда етіліп тартылған.	Кофе тартқыш жұмыс істеп тұрған кезде тартуды реттеу дөңгелегін (A5) сағат тілі бағытына қарсы 7 санына қарай бір рет бұраңыз (10-сурет). Кофе қанағаттанарлықтай тартылмайынша сыртылдата бұрауды жалғастырыңыз. Нәтиже тек 2 кофе жасаған соң ғана беріледі (мына бөлімді қараңыз: "7.5 Adjusting the coffee mill").
Кофе бір немесе екі шүмектен де ақпайды.	Кофе шүмектері (A8) бітеліп қалған.	Шүмектерді тіс тазартқышпен тазалаңыз (28B-сурет).

ПРОБЛЕМА	ЫҚТИМАЛ СЕБЕБІ	ШЕШІМІ
Құрылғы кофе жасамайды	Құрылғы өзінің ішкі айналымында ластықты анықтады. "Cleaning underway" (Тазалау орындалуда) хабары көрінеді.	Құрылғының қайта пайдалануға дайындығын тексеріп, қажетті сұйықтықты қайта таңдаңыз. Егер проблема жойылмаса, тұтынушыларды қолдау қызметімен хабарласыңыз.
Құрылғы іске қосылмайды	Қуат сымын (C8) жалғағыш дұрыс салынбаған.	Жалғағышты құрылғының артындағы ұяшыққа барған жеріне дейін енгізіңіз (1-сурет).
	Ол розеткаға қосылмаған.	Розеткаға қосыңыз (1-сурет).
	Негізгі қосқыш (A21) іске қосылмаған.	Негізгі қосқышты басыңыз (2-сурет).
Демдеу торын шығару мүмкін емес	Құрылғы дұрыс ажыратылмаған	⏻ түймесін (A7) басу арқылы құрылғыны өшіріңіз ("5. Turning the appliance off" бөлімін қараңыз).
Қақ тазалау соңында құрылғы үшінші шаюды талап етеді	Екі шаю циклі барысында су ыдысы (A16) MAX (Максимум) деңгейіне дейін толтырылмаған	Құрылғы көрсететін нұсқауларды орындаңыз, бірақ алдымен су тасып кетпес үшін тамшы науасын (A14) босатыңыз.
Сүт шүмегінен (D5) сүт ақпайды	Сүт ыдысының (D) қақпағы (D2) кірлеген	Сүт ыдысының қақпағын "14.10 Cleaning the milk container" бөлімінде сипатталғандай етіп тазалаңыз.

ПРОБЛЕМА	ЫҚТИМАЛ СЕБЕБІ	ШЕШІМІ
Сүтті үлкен көбіктер бар және ол сүт шүмегінен (D5) шашырап шығады немесе аз ғана көпіршік шығады	Сүт жеткілікті деңгейде салқын емес немесе ол жартылай шайқалған немесе шайқалған.	Т о ң а з ы т қ ы ш температурасындағы (шамамен 5°) майсыздандырылған немесе жартылай майсыздандырылған сүтті пайдаланған жөн. Егер нәтиже сіз қалағандай болмаса, басқа компанияның сүтін пайдаланып көріңіз.
	Көпіршікті реттеу дөңгелегі (D1) дұрыс реттелмеген.	“8. making cappuccinos and milk-based coffees” бөліміндегі нұсқаулар бойынша реттеңіз.
	Сүт ыдысының қақпағы (D2) немесе көпіршікті реттеу дөңгелегі (D1) ластанған	Сүт ыдысының қақпағын және көпіршікті реттеу тетігін “14.10 Cleaning the milk container” бөлімінде сипатталғандай етіп тазалаңыз.
	Ыстық су/бу түтігінің қондырмасы (A9) кірлеген	Байланыс түтікшесін “14.11 Cleaning the hot water/steam connection nozzle” бөлімінде сипатталғандай етіп тазалаңыз.
Кесе жылытқыш ыстық, тіптен сонда да ол өшірілген	Бірнеше сусын кезекпен кезек бірден дайындалған	
Пайдаланылмаған кезде машинадан шуылдар немесе шағын түтіндер шығады	Құрылғы қолдануға дайын немесе жақында ғана өшірілген және конденсат ыстық бу жасағышқа енуде	Бұл қалыпты жұмыс істеудің бір бөлігі болып табылады. Бұл құбылысты азайту үшін, тамшы науасын босатыңыз.