

INHOUD

1. INLEIDING	7
1.1 Letters tussen haakjes.....	7
1.2 Problemen en reparaties.....	7
1.3 Download de App!.....	7
2. BESCHRIJVING	7
2.1 Beschrijving van het apparaat (pag. 3 - A)....	7
2.2 Beschrijving van de homepage (hoofdscherm) (pag. 2 - B).....	7
2.3 Beschrijving van de accessoires (pag. 2 - C)....	8
2.4 Beschrijving van het melkreservoir (pag. 2 - D).....	8
3. EERSTE INWERKINGSTELLING VAN HET APPARAAT	8
4. HET APPARAAT INSCHAKELEN	8
5. HET APPARAAT UITSCHAKELEN	9
6. INSTELLINGEN VAN HET MENU	9
6.1 Spoeling.....	9
6.2 Ontkalken.....	9
6.3 Waterfilter.....	9
6.4 Waarden dranken.....	9
6.5 Automatische uitschakeling (stand-by).....	10
6.6 Energiebesparing.....	10
6.7 Temperatuur koffie.....	10
6.8 Waterhardheid.....	10
6.9 Taal instellen.....	10
6.10 Geluidssignaal.....	10
6.11 Kopjesverlichting.....	10
6.12 Bluetooth.....	11
6.13 Fabriekswaarden.....	11
6.14 Statistiek.....	11
6.15 Profiel personaliseren.....	11
7. BEREIDING VAN DE KOFFIE	11
7.1 Selectie van het aroma van de koffie.....	11
7.2 Selectie van de hoeveelheid koffie.....	12
7.3 Koffie bereiden met koffiebonen.....	12
7.4 Koffie bereiden met voorgemalen koffie.....	13
7.5 Instelling van de koffiemolen.....	13
7.6 Tips voor een warmere koffie.....	13
8. BEREIDING VAN WARM DRANKEN MET MELK	14
8.1 Het melkreservoir vullen en plaatsen.....	14
8.2 De hoeveelheid schuim regelen.....	14
8.3 Automatische bereiding van dranken op basis van melk.....	14
8.4 Reiniging van het melkreservoir na ieder gebruik.....	15
9. AFGIFTE HEET WATER	15
10. AFGIFTE STOOM	15
10.1 Aanbevelingen voor het gebruik van stoom voor het opschuimen van melk.....	15
10.2 Reiniging van het afgiftepipje heet water/ stoom na gebruik.....	16
12. DE DRANKEN PERSONALISEREN	16
13. UW PROFIEL OPSLAAN	17
14. REINIGING	17
14.1 De machine reinigen.....	17
14.2 Reiniging van het interne circuit van de machine;.....	17
14.3 Reiniging van het koffiedikbakje.....	17
14.4 Reiniging van het lekbakje en het condensbakje.....	18
14.5 Reiniging van de binnenkant van de machine.....	18
14.6 Reiniging van het waterreservoir.....	18
14.7 Reiniging van de tuitjes van de koffieuitloop.....	18
14.8 Reiniging van de trechter voor het invoeren van gemalen koffie.....	18
14.9 Reiniging van de zetgroep.....	18
14.10 Reiniging van het melkreservoir.....	19
14.11 Reiniging van de spuitmond heet water/ stoom.....	19
15. ONTKALKEN	19
16. PROGRAMMERING VAN DE WATERHARDHEID	21
16.1 Meting van de waterhardheid.....	21
16.2 Hardheid water instellen.....	21
17. VERZACHTINGSFILTER	21
17.1 Installatie van het filter.....	21
17.2 Het filter vervangen.....	22
17.3 Het filter verwijderen.....	22
18. TECHNISCHE GEGEVENS	23
19. OP HET DISPLAY WEERGEGEVEN BERICHTEN	23
20. PROBLEEM OPLOSSEN	28

1. INLEIDING

Dank u voor het kiezen van de automatische machine voor koffie en cappuccino.

Neem even de tijd om deze instructies voor het gebruik te lezen. U kunt zo gevaren of schade aan de machine voorkomen.

1.1 Letters tussen haakjes

De letters tussen haakjes verwijzen naar de legende in de Beschrijving van het apparaat (pag. 2-3).

1.2 Problemen en reparaties

Probeer, in geval van problemen, allereerst deze op te lossen door de waarschuwingen van de hoofdstukken "20. Op het display weergegeven berichten" en "21. Problemen oplossen" te volgen.

Wanneer lekbakje deze aanwijzingen niet doeltreffend blijken te zijn of u verdere opheldering wenst, raden wij u aan de klantenservice te raadplegen door te bellen naar het nummer vermeld op het bijgevoegde blad "Klantenservice".

Indien uw land niet op dit blad vermeld is, bel dan het nummer dat op de garantie staat. Voor eventuele reparaties dient u zich uitsluitend te wenden tot de Technische Dienst van De'Longhi. De adressen worden vermeld in het garantiecertificaat dat bij de machine geleverd wordt.

1.3 Download de App!



Door middel van de App De'Longhi Coffee Link kunnen enkele functies op afstand beheerd worden.

In de App vindt u ook informatie, tips en wetenswaardigheden over de wereld van koffie én heeft u alle informatie betreffende uw machine binnen handbereik beschikbaar.



Dit symbool markeert de functies die men door middel van de App kan beheren of raadplegen.

Bovendien is het mogelijk om tot maximaal 6 nieuwe dranken te scheppen en in uw machine op te slaan.

N.B.:

Controleer de compatibele apparaten op "compatibledevices.de'longhi.com".

2. BESCHRIJVING

2.1 Beschrijving van het apparaat (pag. 3 - A)

- A1. Deksel koffiebonereservoir
- A2. Deksel trechter voorgemalen koffie
- A3. Koffiebonereservoir
- A4. Trechter voorgemalen koffie
- A5. Regelknop maalgraad
- A6. Kopjesblad
- A7. Toets (I): om het apparaat in en uit te schakelen (stand-by)
- A8. Koffieuitloop (in hoogte verstelbaar)
- A9. Sputmond heet water/stoom
- A10. Koffiedikbakje
- A11. Kopjesblad
- A12. Indicator waterniveau van het lekbakje
- A13. Rooster lekbakje
- A14. Lekbakje
- A15. Deksel waterreservoir
- A16. Waterreservoir
- A17. Zitting verzachtingsfilter
- A18. Deurtje zetgroep
- A19. Zetgroep
- A20. Zitting stekker voedingskabel
- A21. Hoofdschakelaar (ON/OFF)
- A22. Condensbakje

2.2 Beschrijving van de homepage (hoofdscherm) (pag. 2 - B)

- B1. Display
- B2. Selectieknop
- B3. Menu selectie dranken (niet-direct selecteerbare dranken)
DOPPIO+
AMERICANO
2 X ESPRESSO
CAPPUCCINO+
CAPPUCCINO MIX
CAFFELATTE
FLAT WHITE
ESPRESSO MACCHIATO
FUNCTIE THEE
HEET WATER
STOOM;
- B4. Programmeerbare profielen (zie "13. Uw profiel opslaan")
- B5. : menu instellingen van het apparaat
- B6. : menu voor het personaliseren van de instellingen van de dranken

Drank met directe selectie:

- B7. ESPRESSO
- B8. KOFFIE
- B9. LONG

- B12. CAPPUCCINO
- B13. LATTE MACCHIATO
- B14. HOT MILK (warme melk)

- B10. Geselecteerd aroma (standaard of persoonlijk)
- B11. Geselecteerde hoeveelheid (standaard of persoonlijk)

2.3 Beschrijving van de accessoires (pag. 2 - C)

- C1. Teststrookje "Total Hardness Test" (toegevoegd aan pag. 2 van de instructies in het Engels)
- C2. Doseerschepje voorgemalen koffie
- C3. Ontkalker
- C4. Verzachtingsfilter (bij sommige modellen)
- C5. Kwastje voor de reiniging
- C6. Afgiftepijpje heet water/stoom
- C7. Ontgrendelknop afgiftepijpje
- C8. Voedingskabel

2.4 Beschrijving van het melkreservoir (pag. 2 - D)

- D1. Regelknop schuim en CLEAN-functie
- D2. Deksel melkreservoir
- D3. Melkreservoir
- D4. Melkopvoerpipje
- D5. Afgiftepijpje opgeschuimde melk (verstelbaar)

3. EERSTE INWERKINGSTELLING VAN HET APPARAAT

Let op!

- Het apparaat is in de fabriek gecontroleerd met gebruik van koffie, het is dus heel gewoon in de koffiemolen nog wat koffiesporen aan te treffen. Wij garanderen in elk geval dat dit apparaat nieuw is.
- Wij raden u aan de waterhardheid zo spoedig mogelijk in te stellen volgens de procedure die beschreven wordt in hoofdstuk "16. Programmering van de waterhardheid".

1. Steek de stekker van de voedingskabel (C8) in zijn zitting achter op het apparaat (A20), sluit het apparaat aan op het elektriciteitsnet (afb. 1) en zorg ervoor dat de hoofdschakelaar (A21), op de achterkant van het apparaat, ingedrukt is (afb. 2);
2. "SELECT LANGUAGE": Druk op de selectieknop (B2) geplaatst op "NEXT>" tot op het display (B1) de gewenste taal wordt weergegeven; druk vervolgens op de selectieknop geplaatst op de gewenste taal.

Volg nu de door het apparaat op het display weergegeven aanwijzingen:

3. "VUL RESERVOIR MET VERS WATER": verwijder het waterreservoir (A16) (afb. 3), open de deksel (A15) (afb. 4), vul

met vers water tot aan de lijn MAX (aangegeven op de binnenkant van het reservoir) (afb. 5); sluit de deksel en plaats het reservoir terug (afb. 6);

4. "PLAATS WATERAFGIFTEGROEP": Controleer of het afgiftepijpje heet water/stoom (C6) op de spuitmond (A9) is aangebracht (afb. 7) en zet er een bak onder (afb. 8) met een minimuminhoud van 100 ml;
5. "LEEG CIRCUIT DRUK OK OM TE STARTEN": druk op de selectieknop geplaatst op "OK ✓" om te bevestigen: het apparaat geeft water af uit het afgiftepijpje (afb. 8) en schakelt vervolgens automatisch uit.

Nu is de koffiemachine klaar voor het normale gebruik.

Let op!

- Bij het eerste gebruik moet men 4-5 kopjes cappuccino zetten voordat het apparaat een bevredigend resultaat begint te geven.
- Bij het eerste gebruik is het watercircuit van de machine leeg en kan de machine derhalve veel lawaai maken: het lawaai vermindert naar mate het circuit gevuld wordt.
- Tijdens de bereiding van de eerste 5-6 kopjes cappuccino, is het normaal om een geluid van kokend water te horen: vervolgens zal het geluid afnemen.
- Voor betere prestaties van de machine wordt aanbevolen het verzachtingsfilter (C4) te installeren volgens de aanwijzingen van hoofdstuk "17. Verzachtingsfilter". Als uw model niet voorzien is van dit filter, kan men er een aanvragen bij de erkende Servicecentra van De'Longhi.

4. HET APPARAAT INSCHAKELLEN

Let op!

Alvorens het apparaat in te schakelen, dient men te controleren of de hoofdschakelaar (A21) ingedrukt is (afb. 2).

Bij elke inwerkingtreding voert het apparaat automatisch een cyclus van voorverwarming en spoeling uit die niet onderbroken mag worden. Het apparaat is pas klaar voor gebruik na het uitvoeren van deze cyclus.

- Druk, om het apparaat in te schakelen, op de toets  (A7-afb. 9): op het display verschijnt het bericht "OPWARMING BEZIG EVEN WACHTEN".
- Zodra de opwarming is voltooid, toont het apparaat een ander bericht: "SPOELING BEZIG, EVEN WACHTEN"; zo wordt niet alleen de ketel verwarmd maar laat het apparaat ook heet water door de binnenleidingen stromen zodat ook deze verwarmd worden.

Het apparaat is op temperatuur wanneer het hoofdscherm (homepage) verschijnt.

5. HET APPARAAT UITSCHAKELLEN

Bij elke uitschakeling en indien men koffie heeft bereid voert het apparaat automatisch een spoeling uit.

- Druk, om het apparaat uit te schakelen, op de toets  (A7-afb. 9).
- Op het display verschijnt het bericht "UITSCHAKELING BEZIG, EVEN WACHTEN": indien van toepassing, voert het apparaat een spoeling uit om vervolgens uit te schakelen (stand-by).

Let op!

Wanneer het apparaat voor langere tijd niet gebruikt wordt, koppel het apparaat dan los van het elektriciteitsnet:

- eerst het apparaat uitschakelen door op de toets  (afb. 9) te drukken;
- laat de hoofdschakelaar (A21) aan de achterkant van het apparaat los (afb. 2).

Let op!

Nooit op de hoofdschakelaar drukken wanneer het apparaat in werking is.



6. INSTELLINGEN VAN HET MENU

6.1 Spoeling

Door middel van deze functie is het mogelijk heet water uit de koffieuitloop (A8) en het afgiftepijpie heet water/stoom (C6), indien aanwezig, te laten stromen om het interne circuit van de machine te reinigen en te verwarmen.

Plaats onder de koffieuitloop en het afgiftepijpie heet water een bak met een minimuminhoud van 100ml (afb. 8).

Ga als volgt te werk om deze functie te activeren:

1. Druk op de selectieknoop (B2) geplaatst op het symbool  (B5) om het menu te openen;
2. Druk op de selectieknoop geplaatst op  "SPOELING";
3. Na enkele seconden stroomt, eerst uit de koffieuitloop en vervolgens uit het afgiftepijpie heet water/stoom (indien aanwezig), heet water dat het interne circuit van de machine reinigt en verwarmt: op het display verschijnt het bericht "SPOELING BEZIG, EVEN WACHTEN" en een voortgangsbalk die, naarmate de bereiding vordert, opgevuld wordt;
4. Druk op de selectietoets geplaatst op "STOP  " om de spoeling te onderbreken of wacht op de automatische onderbreking.

Let op!

- Wanneer het apparaat langer dan 3-4 dagen niet gebruikt wordt is het zeer raadzaam om, na het opnieuw inschakelen, 2/3 spoelingen uit te voeren alvorens het apparaat te gebruiken;
- Het is normaal dat er na het uitvoeren van deze functie water aanwezig is in het koffiedikbakje (A10).

6.2 Ontkalken

Zie voor de instructies betreffende de ontkalking het hoofdstuk "15. Ontkalken".

6.3 Waterfilter

Voor de instructies betreffende de installatie van het filter (C4), zie hoofdstuk "17. Verzachtingsfilter".

6.4 Waarden dranken

In dit gedeelte kunnen de gepersonaliseerde instellingen worden geraadpleegd en eventueel worden teruggesteld naar de fabriekswaarden van iedere afzonderlijke drank.

1. Druk op de selectieknoop (B2) geplaatst op het symbool  (B5) om het menu te openen;
2. Blader door de menuitems door de drukken op de selectieknoop geplaatst op "NEXT>"; tot aan de weergave van  "INSTELLINGEN DRANK";
3. Druk op de selectieknoop geplaatst op  "INSTELLINGEN DRANK": op het display verschijnt het paneel met de waarden van de eerste drank;
4. Op het display wordt het referentie-gebruikersprofiel weergegeven. De waarden worden over verticale kolommen weergegeven: de fabriekswaarde wordt aangeduid met het symbool  terwijl de momenteel ingestelde waarde wordt aangegeven door de opvulling van de verticale balk;
5. Druk op de selectieknoop geplaatst op  "ESC" om terug te keren naar het menu instellingen. Druk op de knop "NEXT>" om door de dranken te scrollen en deze weer te geven;
6. Druk, om de op het display weergegeven drank terug te stellen naar de fabriekswaarden, op de selectieknoop geplaatst op  "RESET";
7. "RESET BEVESTIGEN?": druk op de selectieknoop geplaatst op "OK ✓" om te bevestigen (druk op de selectieknoop geplaatst op  "ESC" om te annuleren);
8. "FABRIEKSWAARDEN INGESTELD": druk op "OK ✓".

De drank is zo weer ingesteld op de fabriekswaarden. Ga verder met de andere dranken of keer terug naar de homepage door 2 keer te drukken op het keuzepijltje geplaatst op  "ESC".







Let op!

- Voor de wijziging van de dranken van een ander profiel moet u terugkeren naar de homepage, het gewenste profiel selecteren (B11) en de procedure herhalen.
- Raadpleeg, voor het terugstellen van alle dranken van het profiel naar de fabriekswaarden, paragraaf "6.13 Fabriekswaarden".

6.5 Automatische uitschakeling (stand-by)

Het is mogelijk de automatische uitschakeling in te stellen zodat het apparaat na 15 of 30 minuten of na 1, 2 of 3 uur van niet-gebruik uitgeschakeld wordt.

Ga als volgt te werk om de automatische uitschakeling te programmeren:





1. Druk op de selectieknop (B2) geplaatst op het symbool  (B5) om het menu te openen;
2. Blader door de menuitems door de drukken op de selectieknop geplaatst op NEXT>, tot aan de weergave van "AUTOM.UITSCHAK.";
3. Druk op de selectieknop geplaatst op "AUTOM.UITSCHAK.";
4. Selecteer de gewenste tijdsinterval door te drukken op de keuze pijltjes die overeenkomen met de  (verhoging) of  (verlaging) van de waarde;
5. Druk, om te bevestigen, op de selectieknop geplaatst op "OK ";
6. Druk op de selectieknop geplaatst op " ESC" om terug te keren naar de homepage.

De automatische uitschakeling is nu geprogrammeerd.

6.6 Energiebesparing

Met deze functie kunt u de energiebesparende modus in- of uitschakelen. Wanneer de functie geactiveerd is, zorgt het voor een lager energieverbruik, in overeenstemming met de Europese normen.



Om de modus "energiebesparing" te deactiveren of te activeren, gaat men als volgt te werk:



1. Druk op de selectieknop (B2) geplaatst op het symbool  (B5) om het menu te openen;
2. Blader door de menuitems door de drukken op de selectieknop geplaatst op "NEXT>", tot aan de weergave van "ENERGIEBESPARING";
3. Druk op de selectieknop geplaatst op "ENERGIEBESPARING" om de functie te deactiveren () of te activeren ().
4. Druk op de selectieknop geplaatst op " ESC" om terug te keren naar de homepage.

Op het display daarnaast verschijnt het betreffende symbool om aan te geven dat de functie geactiveerd is.

6.7 Temperatuur koffie

Ga als volgt te werk indien men de temperatuur van het water waarmee de koffie wordt afgegeven wenst te wijzigen.

1. Druk op de selectieknop (B2) geplaatst op het symbool  (B5) om het menu te openen;
2. Blader door de menuitems door de drukken op de selectieknop geplaatst op "NEXT>", tot aan de weergave van " KOFFIETEMPERATUUR";

3. Druk op de selectieknop geplaatst op " KOFFIETEMPERATUUR ": op het display (B1) verschijnen de waarden die geselecteerd kunnen worden (de huidige waarde wordt onderstreept);
4. Druk op de selectieknop geplaatst op de waarde die men wenst in te stellen (LAAG, GEM., HOOG, MAXIMAAL);
5. Druk 2 keer op de selectieknop geplaatst op " ESC" om terug te keren naar de homepage.





6.8 Waterhardheid

Voor de instructies betreffende het instellen van de waterhardheid, zie hoofdstuk "16.

Programmering van de waterhardheid".





6.9 Taal instellen

Ga als volgt te werk wanneer u de taal van het display (B1) wenst te wijzigen:

1. Druk op de selectieknop (B2) geplaatst op het symbool  (B5) om het menu te openen;
2. Blader door de menuitems door de drukken op de selectieknop geplaatst op "NEXT>", tot aan de weergave van "TAAL INSTELLEN ";
3. Druk op de selectieknop geplaatst op "TAAL INSTELLEN ";
4. Druk op de selectieknop geplaatst op de gewenste te selecteren taal (druk op de selectieknop geplaatst op "NEXT>" om alle beschikbare talen weer te geven);
5. Druk 2 keer op de selectieknop geplaatst op " ESC" om terug te keren naar de homepage.

6.10 Geluidssignaal

Met deze functie activeert of deactiveert men het geluidssignaal dat het apparaat bij iedere druk op de iconen laat horen, en telkens wanneer een accessoire wordt aangebracht of verwijderd. Ga als volgt te werk om het geluidssignaal in of uit te schakelen:





1. Druk op de selectieknop (B2) geplaatst op het symbool  (B5) om het menu te openen;
2. Blader door de menuitems door de drukken op de selectieknop geplaatst op "NEXT>", tot aan de weergave van "GELUIDSSIGNAAL";
3. Druk op de selectieknop geplaatst op "GELUIDSSIGNAAL" om de functie te deactiveren () of te activeren ();
4. Druk op de selectieknop geplaatst op " ESC" om terug te keren naar de homepage.

6.11 Kopjesverlichting

Met deze functie kan de kopjesverlichting worden geactiveerd of gedeactiveerd.

De lampjes gaan branden bij iedere bereiding van koffie, dranken met melk en elke spoeling.

Ga als volgt te werk om deze functie te deactiveren of opnieuw te activeren:

1. Druk op de selectieknop (B2) geplaatst op het symbool  (B5) om het menu te openen;
2. Blader door de menuitems door de drukken op de selectieknop geplaatst op "NEXT>"; tot aan de weergave van "KOPJESVERLICHTING";
3. Druk op de selectieknop geplaatst op "KOPJESVERLICHTING" om de functie te deactiveren () of te activeren ();
4. Druk op de selectieknop geplaatst op " ESC" om terug te keren naar de homepage.

6.12 Bluetooth

Deze functie dient voor het activeren of deactiveren van de PIN-code voor het beveiligen van de verbinding van een device met het apparaat.

1. Druk op de selectieknop (B2) geplaatst op het symbool  (B5) om het menu te openen;
2. Blader door de menuitems door de drukken op de selectieknop geplaatst op NEXT>, tot aan de weergave van " BLUETOOTH";
3. Druk op de selectieknop geplaatst op " BLUETOOTH": op het display (B1) verschijnt het serienummer van de machine (19 cijfers) en een nummer met 4 cijfers (PIN);
4. Druk op de selectieknop om, op het moment van verbinding via de App, het verzoek voor de pin te deactiveren () of te activeren ();
5. Druk 2 keer op de selectieknop geplaatst op " ESC" om terug te keren naar de homepage.

De standaard PIN-code van de machine is "0000": we raden aan om rechtstreeks met de APP een persoonlijke code in te stellen.



Let op!

Het serienummer van het apparaat, zichtbaar binnen de functie "Bluetooth", maakt een onmiskenbare identificatie van de machine mogelijk tijdens de koppeling met de APP.

6.13 Fabriekswaarden

Met deze functie worden alle menu-instellingen en alle programmeringen van de hoeveelheden opnieuw op de fabriekswaarden gezet (behalve de taal, die op de huidige instelling ingesteld blijft).

Ga als volgt te werk om de fabriekswaarden te herstellen:

1. Druk op de selectieknop (B2) geplaatst op het symbool  (B5) om het menu te openen;
2. Blader door de menuitems door de drukken op de selectieknop geplaatst op "NEXT>"; tot aan de weergave van " FABRIEKSWAARDEN";

3. Druk op de selectieknop geplaatst op " FABRIEKSWAARDEN": het display (B1) toont "FABRIEKSWAARDEN RESETTEN?": druk op de selectieknop geplaatst op "OK✓" om te bevestigen (of druk op de selectieknop geplaatst op " ESC" om de handeling te annuleren);
4. "FABRIEKSWAARDEN INGESTELD": druk op de selectieknop geplaatst op "OK✓" om te bevestigen;
5. Druk op de selectieknop geplaatst op " ESC" om terug te keren naar de homepage.

6.14 Statistiek

Met deze functie worden de statistische gegevens van de machine weergegeven. Ga voor de weergave als volgt te werk:

1. Druk op de selectieknop (B2) geplaatst op het symbool  (B5) om het menu te openen;
2. Blader door de menuitems door de drukken op de selectieknop geplaatst op NEXT>, tot aan de weergave van " STATISTIEK";
3. Druk op de selectieknop geplaatst op " STATISTIEK" en controleer alle statistische gegevens door te drukken op de selectieknop geplaatst op "NEXT>" om door de items te bladeren;
4. Druk 2 keer op " ESC": het apparaat keert terug naar de homepage.

6.15 Profiel personaliseren







Ga voor de wijziging van het pictogram van het profiel als volgt te werk:

1. Druk op de selectieknop (B2) geplaatst op het symbool  (B5) om het menu te openen;
2. Blader door de menuitems door de drukken op de selectieknop geplaatst op "NEXT>"; tot aan de weergave van " PROFIEL PERSONALISEREN";
3. Druk op de selectieknop geplaatst op " PROFIEL PERSONALISEREN";
4. Druk op de selectieknop geplaatst op het pictogram dat men wenst te selecteren (druk op de selectieknop geplaatst op "NEXT>" om alle beschikbare pictogrammen weer te geven);
5. Druk 2 keer op de selectieknop geplaatst op " ESC" om terug te keren naar de homepage.

7. BEREIDING VAN DE KOFFIE

7.1 Selectie van het aroma van de koffie





Kies op de homepage het gewenste aroma door te drukken op de selectieknop (B2) geplaatst op "AROMA" (B10):

	(zie "7.4 Bereiding van de koffie met voorgemalen koffie")
	X-MILD
	MILD
	NORMAAL
	STERK
	X-STERK
	Gepersonaliseerd (indien geprogrammeerd) / Standaard

Na de afgifte keert de instelling van het aroma terug naar de waarde .

7.2 Selectie van de hoeveelheid koffie

Selecteer op de homepage de gewenste hoeveelheid koffie in het kopje door te drukken op de selectieknop geplaatst op "HOEVEELHEID" (B11):

	KLEINE HOEVEELHEID
	MEDIUM HOEVEELHEID
	GROTE HOEVEELHEID
	EXTRA GROTE HOEVEELHEID
	Gepersonaliseerd (indien geprogrammeerd) / Standaard

Na de afgifte keert de instelling van de hoeveelheid terug naar de waarde .

7.3 Koffie bereiden met koffiebonen

Let op!

Gebruik geen groene, gekarameliseerde of gekonfijte koffiebonen omdat deze aan de koffiemolen kunnen blijven kleven en hem zo onbruikbaar kunnen maken.

1. Doe de koffiebonen in het hiervoor bestemde reservoir (A3) (afb. 11);
2. Plaats een kopje onder de koffieuitloop (A8);
3. Breng de afgiftegroep omlaag en zo dicht mogelijk bij de kopjes (afb. 12): zo wordt een betere crème verkregen;
4. Selecteer de gewenste koffie:

Met directe selectie:

- ESPRESSO (B14)
- KOFFIE (B15)
- LONG (B16)

Selecteerbaar op het menu "selectie dranken" (B3):

- DOPPIO+
- AMERICANO
- 2X ESPRESSO

5. De bereiding begint en op het display (B1) verschijnt de afbeelding van de geselecteerde drank en een voortgangsbalk die, naarmate de bereiding vordert, opgevuld wordt.

Let op:

- Het is mogelijk om tegelijkertijd 2 kopjes ESPRESSO te zetten door tijdens de bereiding van 1 ESPRESSO ook te drukken op de selectieknop geplaatst op "2X  " (de afbeelding wordt aan het begin van de bereiding gedurende enkele seconden getoond).
- Terwijl het apparaat de koffie bereidt, kan de afgifte op ieder gewenst moment onderbroken worden door te drukken op de selectieknop (B2) geplaatst op "STOP ".
- Zodra de afgifte beëindigd is en men een grotere hoeveelheid koffie in het kopje wenst, volstaat het om te drukken op de selectieknop geplaatst op "EXTRA ": druk bij het bereiken van de gewenste hoeveelheid op de selectieknop geplaatst op "STOP ".

Zodra de bereiding voltooid is, is het apparaat weer klaar voor een nieuw gebruik.

Let op!

- Tijdens het gebruik worden op het display enkele berichten weergegeven (VUL RESERVOIR, LEDIG KOFFIEDIJKBAKJE, enz.) waarvan de betekenis wordt beschreven in het hoofdstuk "20. Op het display weergegeven berichten".
- Raadpleeg, voor het verkrijgen van warmere koffie, de paragraaf "7.6 Tips voor een warmere koffie".
- Loopt de koffie druppelsgewijs, weinig volumineus, met weinig crème, of is de koffie te koud, lees dan de tips van paragraaf "7.5 Instelling van de koffiemolen" en hoofdstuk "21. Problemen oplossen" te volgen.
- De bereiding van iedere koffie kan gepersonaliseerd worden (zie hoofdstukken "12. De dranken personaliseren" en "13. Uw profiel opslaan").
- Wanneer de modus "Energiebesparing" geactiveerd is, kan het enkele seconden duren voordat de afgifte van de eerste koffie begint

7.4 Koffie bereiden met voorgemalen koffie

Let op!

- Doe nooit voorgemalen koffie in de uitgeschakelde machine om te voorkomen dat er koffie in de machine terecht komt en het zo bevuilt. In dit geval kan de machine beschadigd raken.
- Voeg nooit meer dan 1 afgestreken doseerschepje (C2) toe, anders kan het apparaat binnen vuil worden of de trechter (A4) verstopt raken.
- Wanneer er voorgemalen koffie gebruikt wordt, kan er slechts één kopje koffie tegelijk gezet worden.

1. Druk op de selectieknop (B2) geplaatst op "AROMA" (B10) tot het display (B1) "☕" toont (gemalen).
2. Open het deksel van de trechter voorgemalen koffie (A2).
3. Controleer of de trechter (A4) vrij is en voeg vervolgens een afgestreken doseerschepje voorgemalen koffie toe (afb. 13).
4. Plaats een kopje onder de tuitjes van de koffieuitloop (A8) (afb. 12).
5. Selecteer de gewenste koffie:

Met directe selectie:

- ESPRESSO (B14)
- KOFFIE (B15)
- LONG (B16)

Selecteerbaar op het menu "selectie dranken" (B3):

- AMERICANO

6. De bereiding begint en op het display verschijnt de afbeelding van de geselecteerde drank en een voortgangsbalk die, naarmate de bereiding vordert, opgevuld wordt.

Let op:

- Terwijl het apparaat de koffie bereidt, kan de afgifte op ieder gewenst moment onderbroken worden door te drukken op de selectieknop (B2) geplaatst op "STOP X".
- Zodra de afgifte beëindigd is en men een grotere hoeveelheid koffie in het kopje wenst, volstaat het om te drukken op de selectieknop geplaatst op "EXTRA +": druk bij het bereiken van de gewenste hoeveelheid op de selectieknop geplaatst op "STOP X".

Zodra de bereiding voltooid is, is het apparaat weer klaar voor een nieuw gebruik.

Let op! Bereiding van koffie LONG:

Halverwege de bereiding verschijnt het bericht "VOEG GEMALLEN KOFFIE TOE, MAXIMAAL ÉÉN DOSEERSCHEPJE". Voeg dus een afgestreken doseerschepje voorgemalen koffie toe en druk op de selectieknop (B2) geplaatst op "OK ✓".

Let op!

- Tijdens het gebruik worden op het display enkele berichten weergegeven (VUL RESERVOIR, LEDIG KOFFIEDIKBAKJE,

enz.) waarvan de betekenis wordt beschreven in het hoofdstuk "20. Op het display weergegeven berichten".

- Raadpleeg voor het verkrijgen van een warmere koffie de paragraaf "7.6 Tips voor een warmere koffie".
- Wanneer de werkwijze "Energiebesparing" geactiveerd is, kan het enkele seconden duren voordat de afgifte van de eerste koffie begint.

7.5 Instelling van de koffiemolen

De koffiemolen mag niet worden afgesteld, althans in het begin, aangezien deze reeds in de fabriek is ingesteld voor het verkrijgen van een correcte koffieafgifte.

Wanneer men echter na het bereiden van de eerste kopjes koffie merkt dat de afgifte weinig volumineus is of met weinig crème, of te langzaam loopt (druppelsgewijs), dient een correctie uitgevoerd te worden met de regelknop van de maalgraad (A5 - afb. 10).

Let op!

Deze regelknop mag alleen verdraaid worden wanneer de koffiemolen in werking is tijdens de startfase van de bereiding van de dranken met koffie.



Als de koffie te langzaam loopt of helemaal niet loopt, draai dan één klik naar rechts in de richting van het getal 7.

Om daarentegen een volumineuzer afgifte van de koffie en de verbetering van de crème te bekomen, moet de knop één

klik naar links worden gedraaid in de richting van het getal 1 (niet meer dan één klik per keer, anders kan het gebeuren dat de koffie druppelsgewijs loopt).

Het effect van deze correctie is pas merkbaar na de afgifte van minstens 2 achtereenvolgende kopjes koffie. Wanneer na deze afstelling het gewenste resultaat niet verkregen wordt, moet de correctie worden herhaald door de knop nog een klik verder te draaien.

7.6 Tips voor een warmere koffie

Voor het verkrijgen van een warmere koffie, raden we aan:

- een spoeling uit te voeren door de functie "Spoeling" te selecteren in het menu instellingen (zie paragraaf "6.1 Spoeling");
- de kopjes te verwarmen met warm water (gebruik de heet water-functie, zie hoofdstuk "9. Afgifte heet water");
- de temperatuur van de koffie te verhogen in het menu instellingen "⚙️" (B5) (paragraaf "6.7 Koffietemperatuur").

8. BEREIDING VAN WARME DRANKEN MET MELK

Let op!

- Om te voorkomen dat er melk verkregen wordt die weinig is opgeschuimd, of met grote luchtbelletjes, altijd de deksel van het melkreservoir (D2) en de spuitmond met water (A9) reinigen zoals beschreven in de hoofdstukken “8.4 Reiniging van het melkreservoir na ieder gebruik”, “14.10 Reiniging van het melkreservoir” en “14.11 Reiniging van de spuitmond met water/stoom”.

8.1 Het melkreservoir vullen en plaatsen



1. Neem het deksel weg (D2) (afb. 14);
2. Vul het melkreservoir (D3) met een voldoende hoeveelheid melk. Ga niet voorbij het niveau MAX dat op het reservoir staat aangeduid (afb. 15). Denk eraan dat ieder streepje op de zijkant van het reservoir overeenkomt met ongeveer 100 ml melk;

Opgelet!

- Voor dikker en homogener schuim is het noodzakelijk magerere of halfvolle melk op koelkasttemperatuur (circa 5° C) te gebruiken.
 - Wanneer de modus “Energiebesparing” geactiveerd is, kan het enkele seconden duren voordat de afgifte van de drank begint.
3. Zorg ervoor dat het melkopvoerpijpje (D4) goed in zijn zitting is geplaatst op de bodem van het deksel van het melkreservoir (afb. 16);
 4. Plaats het deksel terug op het melkreservoir.
 5. Het afgiftepijpje heet water/stoom (C6), indien aanwezig, verwijderen door op de ontgrendelknop (C7) te drukken (afb. 17);
 6. Plaats het melkreservoir (D) en druk het goed aan op de spuitmond (A9 - afb. 18): de machine geeft een geluidssignaal af (indien deze functie geactiveerd is);
 7. Plaats een kopje dat voldoende groot is onder de tuitjes van de koffiefuiter (A8) en onder het afgiftepijpje van de opgeschuimde melk (D5); regel de lengte van het afgiftepijpje door het eenvoudig naar beneden te trekken en dicht bij het kopje te brengen (afb. 19).
 8. Volg de hieropvolgende aanwijzingen voor iedere specifieke functie.

8.2 De hoeveelheid schuim regelen

Door de schuimregelknop (D1) te verdraaien, kan men de hoeveelheid schuim selecteren die tijdens de bereiding van de dranken met melk wordt afgegeven.

S t a n d draaiknop	Beschrijving	Aanbevolen voor...
	G E E N SCHUIM	WARME MELK (niet opgeschuimd) /CAFFELATTE
	MINIMUM SCHUIM	LATTE MACCHIATO/ FLAT WHITE
	MAXIMAAL SCHUIM	CAPPUCCINO/ CAPPUCINO+ / CAPPUCCINO MIX / ESPRESSO MACCHIATO / WARME MELK (opgeschuimd)

8.3 Automatische bereiding van dranken op basis van melk

1. Het melkreservoir (D) vullen en plaatsen zoals eerder beschreven.
2. Kies de gewenste drank:
 - Met directe selectie:**
 - CAPPUCCINO (B10)
 - LATTE MACCHIATO (B11)
 - MILK (warme melk) (B12)
 - Selecteerbaar op het menu “selectie dranken” (B3):**
 - CAPPUCINO+
 - CAPPUCINO MIX
 - CAFFELATTE
 - FLAT WHITE
 - ESPRESSO MACCHIATO
3. Op het display (B1) van de machine wordt gevraagd de schuimregelknop (D1) te draaien op basis van het schuim voorzien in het originele recept: draai dus de knop op de deksel van het melkreservoir (D2).
4. Na enkele seconden begint het apparaat automatisch de bereiding en op het display verschijnt de afbeelding van de geselecteerde drank en een voortgangsbalk die, naarmate de bereiding vordert, opgevuld wordt.

N.B.: algemene aanwijzingen voor alle bereidingen op basis van melk

- “ESC”: drukken indien men de bereiding wenst af te breken en naar de homepage terug wenst te gaan.
- “STOP X”: drukken om de afgifte van melk of koffie te onderbreken en vervolgens over te gaan naar de volgende afgifte (indien voorzien) om de drank te voltooien.
- Wanneer men, zodra de afgifte voltooid is, de hoeveelheid koffie in het kopje wenst te verhogen, druk dan op “EXTRA +”.
- De bereiding van iedere drank met melk kan gepersonaliseerd worden (zie hoofdstukken “12. De dranken personaliseren” en “13. Uw profiel opslaan”).

- Bewaar het melkreservoir niet lang buiten de koelkast: hoe meer de temperatuur van de melk stijgt (5°C is ideaal), hoe slechter de kwaliteit van het schuim.

Zodra de bereiding voltooid is, is het apparaat weer klaar voor een nieuw gebruik.

8.4 Reiniging van het melkreservoir na ieder gebruik

Na elk gebruik van de melk-functies verschijnt het verzoek "DRAAI KNOP NAAR CLEAN", en moet de reiniging van de deksel van de melkopschuimer worden uitgevoerd:

1. Laat het melkreservoir (D) in het apparaat zitten (het melkreservoir hoeft niet geleegd te worden);
2. Zet een kop of bak onder het pipje voor de afgifte van opgeschuimde melk (afb. 21);
3. Draai de schuimregelknop (D1) in de stand "CLEAN" (afb. 20): op het display (B1) verschijnt "REINIGING BEZIG, PLAATS KOPJE ONDER DE UITLOOP", evenals een voortgangsbalk die, naarmate de reiniging vordert, opgevuld wordt. De reiniging stopt automatisch;
4. Zet de schuimregelknop opnieuw op één van de selecties van het schuim;
5. Verwijder het melkreservoir en reinig de spuitmond (A9) altijd met een spons (afb. 22).

Let op!

- Als meerdere koppen drank op basis van melk bereid moeten worden, reinig het melkreservoir dan na de laatste bereiding. Druk, om verder te gaan met de volgende bereidingen en bij het verschijnen van het bericht voor de functie CLEAN, op de selectieknop geplaatst op "ESC".
- Wanneer de reiniging niet wordt uitgevoerd, verschijnt op het display het symbool  om eraan te herinneren dat de reiniging van het melkreservoir moet worden uitgevoerd.
- Het reservoir met de melk kan in de koelkast bewaard worden.
- In sommige gevallen is het nodig om te wachten tot de machine opgewarmd is om de reiniging uit te voeren.

9. AFGIFTE HEET WATER

1. Controleer dat het afgiftepipje heet water/stoom (C6) correct op het mondstuk heet water/stoom (A9) bevestigd is;
2. Zet een bakje onder de uitloop (zo dicht mogelijk om spatpen te voorkomen).
3. Druk op de selectieknop (B2) geplaatst op het symbool  (B3) om het menu te openen;
4. Druk op de selectieknop geplaatst op het symbool "NEXT>", tot aan de weergave van "HEET WATER";
5. Druk op de selectieknop geplaatst op "HEET WATER"; Op het display (B1) verschijnt de betreffende afbeelding en

een voortgangsbalk die, naarmate de bereiding vordert, opgevuld wordt.

6. Het apparaat levert het hete water en onderbreekt daarna automatisch de afgifte. Om de afgifte van heet water handmatig te onderbreken, drukken op de selectieknop geplaatst op "STOP .

Let op!

- Wanneer de modus "Energiebesparing" geactiveerd is, kan het enkele seconden duren voordat er heet water wordt afgegeven.
- De afgifte van heet water kan gepersonaliseerd worden (zie hoofdstukken "12. De dranken personaliseren" en "13. Uw profiel opslaan").

10. AFGIFTE STOOM

1. Controleer dat het afgiftepipje heet water/stoom (C6) correct op het mondstuk heet water/stoom (A9) bevestigd is;
2. Vul een recipiënt met de te verwarmen/op te schuimen vloeistof en dompel het afgiftepipje heet water/stoom onder in de vloeistof;
3. Druk op de selectieknop (B2) geplaatst op het symbool  (B3) om het menu te openen;
4. Druk op de selectieknop (B2) geplaatst op het symbool "NEXT>", tot aan de weergave van "STOOM";
5. Druk op de selectieknop geplaatst op "STOOM". Op het display (B1) verschijnt de betreffende afbeelding en een voortgangsbalk die, naarmate de bereiding vordert, opgevuld wordt; na enkele seconden geeft het afgiftepipje stoom af dat de vloeistof verwarmd;
6. Onderbreek, bij het bereiken van de gewenste temperatuur of hoeveelheid schuim, de afgifte van stoom door te drukken op "STOP .

Let op!

Altijd eerst de stoomafgifte onderbreken alvorens het recipiënt met de vloeistof weg te nemen, om brandwonden door spatpen te voorkomen.

Let op!

Wanneer de modus "Energiebesparing" geactiveerd is, kan het enkele seconden duren voordat er heet water wordt afgegeven.

10.1 Aanbevelingen voor het gebruik van stoom voor het opschuimen van melk

- Bij de keuze van de grootte van het recipiënt rekening houden met het feit dat er een volumetoename van de vloeistof van 2 of 3 keer zal zijn.
- Voor dikker en rijker schuim moet men magere of halfvolle melk op koelkasttemperatuur (circa 5°C) gebruiken.

- Draai het recipiënt met langzame bewegingen van beneden naar boven voor het verkrijgen van een romiger schuim.
- Om te voorkomen dat er weinig opgeschuimde melk verkregen wordt, of met grote bellen, moet het afgiftepijpie (C6) altijd schoongemaakt worden zoals beschreven in de volgende paragraaf.

10.2 Reiniging van het afgiftepijpie heet water/ stoom na gebruik

Reinig het afgiftepijpie heet water/stoom (C6) na elk gebruik om afzetting van melkresten en verstoppingen te voorkomen.

1. Plaats een recipiënt onder het afgiftepijpie heet water/ stoom en laat een beetje water stromen (zie hoofdstuk "9. Afgifte heet water"). Onderbreek vervolgens de afgifte van heet water door te drukken op de selectieknop (B2) geplaatst op "STOP ✕".
2. Wacht enige minuten tot het afgiftepijpie heet water/ stoom afkoelt; neem het vervolgens weg (afb. 17) door op de ontgrendelknop (C7) te drukken. Met één hand het afgiftepijpie vasthouden en, met de andere hand, het stoompijpie draaien en naar beneden wegtrekken (afb. 23).
3. Verwijder ook de spuitmond door deze naar beneden te trekken (afb. 24).
4. Controleer dat het gaatje van het mondstuk niet verstopt is. Indien nodig het gaatje met een tandenstoker reinigen.
5. Was de onderdelen van het afgiftepijpie zorgvuldig met een spons en lauw water.
6. Plaats de spuitmond en het stoompijpie terug met opwaartse druk en een draai naar rechts tot het vastklikt.

11. FUNCTIE THEE

1. Controleer dat het afgiftepijpie heet water/stoom (C6) correct op het mondstuk heet water/stoom (A9) bevestigd is;
2. Plaats het theezakje in de beker en plaats deze onder de uitloop (zo dichtbij mogelijk om spatten te voorkomen);
3. Selecteer op de homepage de gewenste hoeveelheid koffie in het kopje door te drukken op de selectieknop (B2) geplaatst op "HOEVEELHEID" (B11);
4. Druk op de selectieknop (B2) geplaatst op het symbool  (B3) om het menu te openen;
5. Druk op de selectieknop (B2) geplaatst op het symbool "NEXT>", tot aan de weergave van "FUNCTIE THEE";
6. Selecteer de gewenste watertemperatuur door te drukken op de selectieknop geplaatst op de gewenste soort thee: met ieder soort thee (witte, groene, oolong, zwarte) komt een specifieke temperatuur overeen van het afgegeven hete water. Op het display (B1) verschijnt de betreffende

afbeelding en een voortgangsbalk die, naarmate de bereiding vordert, opgevuld wordt.

7. Het apparaat levert de geselecteerde hoeveelheid heet water en onderbreekt daarna automatisch de afgifte. Druk, om de afgifte handmatig te onderbreken, op de selectieknop geplaatst op "STOP ✕".

N.B.!

- Wanneer de modus "Energiebesparing" geactiveerd is, kan het enkele seconden duren voordat er heet water wordt afgegeven.
- De hoeveelheid water in het kopje kan gepersonaliseerd worden (zie hoofdstukken "12. De dranken personaliseren" en "13. Uw profiel opslaan").
- De bereiding kan op ieder gewenst moment gestopt worden door te drukken op "STOP ✕";
- Zodra de afgifte beëindigd is en men een grotere hoeveelheid koffie in het kopje wenst, volstaat het om te drukken op "EXTRA +": druk bij het bereiken van de gewenste hoeveelheid op "STOP ✕".

12. DE DRANKEN PERSONALISEREN

Het aroma (voor dranken waar dit van toepassing is) en de hoeveelheid van de dranken kunnen gepersonaliseerd worden.

1. Zorg ervoor dat het profiel (B4) waarvoor men de drank wenst te personaliseren actief is; het is immers mogelijk om de dranken "MY" te selecteren voor elk van de 6 profielen;
2. Druk, op de homepage, op de selectieknop geplaatst op  (B6);
3. Selecteer de drank die men wenst te personaliseren (zowel met directe selectie als in het menu dranken -B3) voor toegang tot de pagina's van de aanpassingen: de betrokken accessoires moeten geplaatst zijn;
4. (Alleen dranken op basis van koffie) "SELECTEER AROMA NIVEAU": Selecteer het gewenste aroma door middel van de keuzepijltjes geplaatst op "-" of "+" en druk op de selectieknop geplaatst op "OK✓";
5. "HOEVEELHEID KOFFIE (OF WATER), DRUK STOP OM OP TE SLAAN": De bereiding start en het apparaat toont het scherm voor de personalisering van de hoeveelheid, weergegeven door een verticale balk. De ster naast de balk geeft de huidige ingestelde hoeveelheid weer.
6. Wanneer de hoeveelheid de minimum programmeerbare waarde bereikt, verschijnt op het display (B1) de melding "STOP ✕".
7. Druk op de selectieknop geplaatst op "STOP ✕" wanneer men de gewenste hoeveelheid in de kop bereikt.
8. "SLA OP, OPSLAAN?": Druk op de selectieknop geplaatst op "OK✓" om op te slaan (of geplaatst op  ESC om te annuleren).

Het apparaat bevestigt of de waarden wel of niet zijn opgeslagen (afhankelijk van de vorige keuze): druk op de selectieknop geplaatst op "OK✓".

Het apparaat keert terug naar de homepage.

Let op!

- **Dranken op basis van melk:** het aroma van de koffie wordt opgeslagen en vervolgens worden afzonderlijk de hoeveelheden melk en koffie opgeslagen;
- **Americano:** het aroma van de koffie wordt opgeslagen en vervolgens worden afzonderlijk de hoeveelheden koffie en heet water opgeslagen;
- **Heet water:** het apparaat geeft heet water af: druk op op de selectieknop (B2) geplaatst op "STOP X" om de gewenste hoeveelheid op te slaan.
- De dranken kunnen ook gepersonaliseerd worden door middel van de DeLonghi Coffee Link App.
- De programmering kan worden afgesloten door te drukken op "ESC": de waarden worden niet opgeslagen.

Tabel hoeveelheden dranken		
Drank	Standaardhoeveelheid	Programmeerbare hoeveelheid
ESPRESSO	40 ml	20-80 ml
LONG	160 ml	115-250 ml
KOFFIE	180 ml	100-240 ml
DOPPIO+	120 ml	80-180 ml
AMERICANO	150 ml	70-480 ml
THEE	150 ml	30-420 ml
HEET WATER:	250 ml	20-420 ml

13. UW PROFIEL OPSLAAN

Met dit apparaat is het mogelijk 6 verschillende profielen op te slaan; ieder profiel is gekoppeld aan een ander icoon.

In elk profiel wordt de personalisatie van AROMA en HOEVEELHEID van de dranken "MY" in het geheugen opgeslagen (zie

hoofdstuk "12. De dranken personaliseren ") en is de volgorde voor de weergave van alle dranken afhankelijk van de frequentie waarmee ze geselecteerd worden.

Druk, voor het selecteren of openen van een profiel, op het profiel dat momenteel gebruikt wordt (B4): druk op de selectieknop (B2) geplaatst op het symbool "NEXT>" tot aan de weergave van het gewenste profiel en druk op het profiel.

Let op!

- Profiel "OSP" (GAST): met het kiezen van dit profiel is het mogelijk om de dranken met de fabriekswaarden af te geven. De functie  is niet actief.

- Het is mogelijk uw profiel te hernoemen door zich te verbinden van de DeLonghi Coffee Link App (alleen de eerste 3 tekens worden weergegeven).
- Raadpleeg voor de personalisering van het pictogram de paragraaf "6.15 Profiel personaliseren".

14. REINIGING

14.1 De machine reinigen

De volgende delen van de machine moeten regelmatig worden schoongemaakt:

- het interne circuit van de machine;
- het koffiedikbakje (A10);
- het lekbakje (A14), het condensbakje (A22) en het rooster van het bakje (A13);
- het waterreservoir (A16);
- de tuitjes van de koffieuitloop (A8);
- de trechter voor voorgemalen koffie (A4);
- de zetgroep (A19), toegankelijk na het openen van het deurtje (A18);
- het melkreservoir (D);
- de spuitmond heet water/stoom (A9);
- het bedieningspaneel (B)

Opgelet!

- Gebruik voor de reiniging van de machine geen oplosmiddelen, schurende reinigingsmiddelen of alcohol. Met de superautomatische apparaten van DeLonghi zijn voor de reiniging geen chemische additieven nodig.
- Geen van de onderdelen van het apparaat kan in de vaatwasser gewassen worden, met uitzondering van het rooster van het lekbakje (A13) en het melkreservoir (D).
- Gebruik geen metalen objecten om aanslag of koffieresten te verwijderen omdat zulke werktuigen de metalen of plastic oppervlakken kunnen beschadigen.

14.2 Reiniging van het interne circuit van de machine;

In geval van periodes van inactiviteit langer dan 3/4 dagen wordt aanbevolen om de machine, alvorens deze te gebruiken, in te schakelen en:

- 2/3 spoelingen uit te voeren met de selectie van de functie "Spoeling" (paragraaf "6.1 Spoeling ");
- gedurende enkele seconden heet water af te geven (hoofdstuk "9. Afgifte heet water").

Let op!

Het is normaal dat er na het uitvoeren van deze reiniging water aanwezig is in het koffiedikbakje (A10).

14.3 Reiniging van het koffiedikbakje

Wanneer op het display (B1) het bericht "LEDIG KOFFIEDIKBAKJE" verschijnt, moet dit leeggemaakt en gereinigd worden.

Zolang het koffiedikbakje (A10) niet gereinigd wordt kan het apparaat geen koffie bereiden. De machine signaleert de noodzaak tot lediging ook als het bakje niet volledig vol is, maar wanneer er 72 uur verlopen zijn vanaf de eerste bereiding (opdat de 72 uur goed berekend worden, moet de machine nooit worden uitgezet met de hoofdschakelaar - A21).

Let op! Gevaar voor brandwonden.

Als men verschillende cappuccino's na elkaar bereidt, wordt het metalen kopjesblad (A11) warm. Wacht tot het blad afkoelt alvorens hem aan te raken en neem hem enkel aan de voorkant vast.

Reiniging (met ingeschakeld apparaat):

- Verwijder, ledig en reinig het lekbakje (A14) (afb. 25).
- Ledig en reinig zorgvuldig het koffiedikbakje (A10) en verwijder alle resten die op de bodem kunnen achterblijven: de bijgeleverde kwast (C5) heeft een spateltje dat hiervoor gebruikt kan worden.
- Controleer het condensbakje (A22) (rood) en maak het zo nodig leeg.

Let op!

Bij het verwijderen van het lekbakje is het altijd verplicht om ook het koffiedikbakje te ledigen ook al is dit nog redelijk leeg. Gebeurt dit niet dan kan het gebeuren dat, bij het zetten van verdere kopjes koffie, het koffiedikbakje voller wordt dan voorzien en het apparaat zo verstopt raakt.

14.4 Reiniging van het lekbakje en het condensbakje

Opgelet!

Het lekbakje (A14) is voorzien van een (rode) drijvende indicator (A12) van het waterniveau in het bakje (afb. 26). Voor dat deze indicator uit het kopjesblad (A11) begint te steken, moet het bakje geleidigd en gereinigd worden, anders kan het water over de rand van het bakje lopen en de machine, het werkoppervlak of de omliggende zone beschadigen.

Ga voor de verwijdering van het lekbakje als volgt te werk:

1. Verwijder het lekbakje en het koffiedikbakje (A10) (afb. 25);
2. Verwijder het kopjesblad (A11), het rooster van het bakje (A13) en maak vervolgens het lekbakje en het koffiedikbakje leeg; was alle onderdelen.
3. Controleer het rode condensbakje (A22) en maak het zo nodig leeg;
4. Plaats het lekbakje, compleet met rooster en koffiedikbakje, terug.

14.5 Reiniging van de binnenkant van de machine

Gevaar voor elektrische schok!

Voordat de reiniging van de inwendige delen plaatsvindt, moet het apparaat uitgeschakeld worden (zie "5. Het apparaat uitschakelen") en worden losgekoppeld van het elektriciteitsnet. Dompel het apparaat nooit onder in water.

1. Controleer regelmatig (ongeveer één keer per maand) of de binnenkant van het apparaat (alleen toegankelijk nadat het lekbakje - A14 - verwijderd is) vuil is. Verwijder indien nodig de koffieaanslag met de bijgeleverde kwast (C5) en een spons.
2. Zuig alle resten met een stofzuiger op (afb. 27).

14.6 Reiniging van het waterreservoir

1. Reinig regelmatig (ongeveer een keer per maand) en bij elke vervanging van het verzachtingsfilter (C4) (indien aanwezig) het waterreservoir (A16) met een vochtige doek en een beetje mild reinigingsmiddel: spoel grondig alvorens het reservoir te vullen en terug te plaatsen;
2. Verwijder het filter (indien aanwezig) en spoel het af onder stromend water;
3. Plaats het filter terug (indien aanwezig), vul het reservoir met vers water en plaats het reservoir terug;
4. (Alleen voor modellen met een verzachtingsfilter) Laat ongeveer 100 ml heet water lopen om het filter opnieuw te activeren.

14.7 Reiniging van de tuitjes van de koffieuitloop

1. Reinig regelmatig de tuitjes van de koffieuitloop (A8) met een spons of een doek (afb. 28A).
2. Controleer of de gaatjes van de koffieuitloop verstopt zijn. Verwijder indien nodig de koffieresten met een tandenstoker (afb. 28B).

14.8 Reiniging van de trechter voor het invoeren van gemalen koffie

Controleer regelmatig (ongeveer één keer per maand) of de trechter voor voorgemalen koffie (A4) verstopt is. Verwijder zo nodig de koffieresten met de bijgeleverde kwast (C5).

14.9 Reiniging van de zetgroep

De zetgroep (A19) moet minstens één keer per maand worden gereinigd.

Let op!

De zetgroep kan niet worden verwijderd wanneer het apparaat ingeschakeld is.

1. Controleer of de machine de uitschakeling correct heeft uitgevoerd (zie hoofdstuk "5. Het apparaat uitschakelen").
2. Verwijder het waterreservoir (A16) (afb. 3);
3. Open het deurtje van de zetgroep (A18) (afb. 29) aan de rechterzijde van het apparaat;

4. Druk de twee gekleurde ontgrendelknoppen naar binnen en trek tegelijkertijd de zetgroep naar buiten (afb. 30);
5. De zetgroep ongeveer 5 minuten in water onderdompelen en vervolgens onder de kraan afspoelen;

Opgelet!

ALLEEN MET WATER AFSPOELEN.

Geen reinigingsmiddelen - Geen afwasmachine

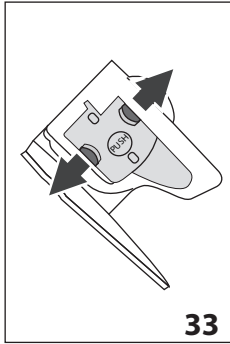

Reinig de zetgroep zonder gebruik van reinigingsmiddelen omdat deze schade kunnen veroorzaken.

6. Met behulp van de bijgeleverde kwast (C5) eventuele koffieresten verwijderen uit de zitting van de zetgroep die zichtbaar is via het deurtje van de zetgroep;

7. Na de reiniging de zetgroep terugplaatsen in de houder (afb. 31); druk vervolgens op het opschrift PUSH tot men een klik hoort;

Let op!

Als het moeilijk is om de zetgroep terug te plaatsen, dan moet hij (vóór de terugplaatsing) op de juiste grootte gebracht worden door op de twee hendels te drukken, zoals getoond in afb. 32.

8. Controleer na de terugplaatsing of de twee rode ontgrendelknoppen correct naar buiten gesprongen zijn (afb. 33);
9. Sluit het deurtje van de zetgroep;
10. Plaats het waterreservoir terug.

14.10 Reiniging van het melkreservoir

Om de melkopschuimer efficiënt te behouden, moet het melkreservoir (D) om de twee dagen, zoals hieronder beschreven, gereinigd worden:

1. Verwijder het deksel (D2);
2. Verwijder het melkafgiftepijpje (D5) en het melkopvoerpijpje (D4) (afb. 34);
3. Draai de schuimregelknop (D1) naar links tot de stand "INSERT" (afb. 34) en trek hem naar boven weg;

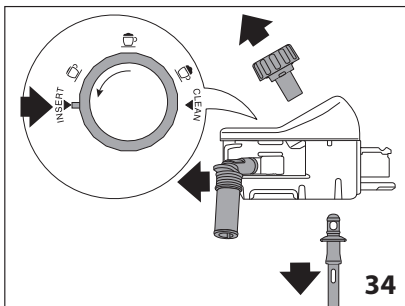

4. Was alle componenten zorgvuldig met heet water en een mild reinigingsmiddel. **Alle componenten kunnen in de vaatwasser gewassen worden en moeten daarvoor in het bovenste rek van de vaatwasser geplaatst worden.**

Besteed speciale aandacht dat er in de uitsparing en de groef onder de knop (afb. 35) geen melk resten blijven: eventueel de groef schoon schrapen met een tandenstoker;

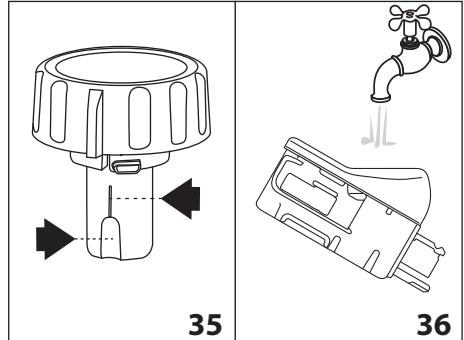

5. De binnenkant van de zitting van de schuimregelknop met stromend water afspoelen (afb. 36);
6. Controleer ook of het opvoerpijpje en het afgiftepijpje vrij zijn van melkresten;
7. Hermonteer de draaiknop, in overeenkomst met het opschrift "INSERT", het afgiftepijpje en het melkopvoerpijpje.
8. Plaats het deksel terug op het melkreservoir (D3).

14.11 Reiniging van de spuitmond heet water/ stoom

Reinig de spuitmond (A9) na iedere bereiding met melk met een spons en verwijder alle melkresten van de pakkingen (afb. 22).

15. ONTKALKEN

Let op!

- Vóór het gebruik, de instructies en het etiket van het ontkalkmiddel lezen, zoals aangegeven op de verpakking van het product.
- Wij raden aan uitsluitend ontkalkmiddel van De'Longhi te gebruiken. Het gebruik van ongeschikte ontkalkmiddelen, evenals het niet regelmatig uitvoeren van de ontkalking, kan leiden tot het optreden van gebreken die niet onder de garantie van de fabrikant vallen.

Ontkalk de machine wanneer op het display (B1) het bericht "ONTKALKEN NODIG - DRUK OK OM TE STARTEN (~45min)

: wenst u de ontkalking onmiddellijk uit te voeren, druk dan op de selectieknop (B2) geplaatst op "OK✓" en ga verder met de handelingen vanaf punt 3.

Druk, om de ontkalking uit te stellen naar een ander moment, op de selectieknop (B2) geplaatst op "ESC": op het display verschijnt het symbool  om eraan te herinneren dat het apparaat ontkalkt moet worden. (Het bericht wordt bij elke inschakeling weergegeven).

Voor toegang tot het menu ontkalken:

1. Druk op de selectieknop (B2) geplaatst op het symbool "  " (B5) om het menu te openen;

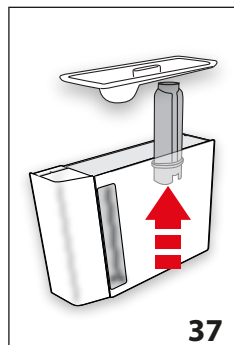

37

2. Druk op de selectieknop geplaatst op "ONTKALKEN  "
3. "VERWIJDER WATERFILTER " (afb. 37); verwijder het waterreservoir (A16), verwijder het waterfilter (C4) (indien aanwezig) en maak het waterreservoir leeg. Druk op de selectieknop geplaatst op "NEXT>";

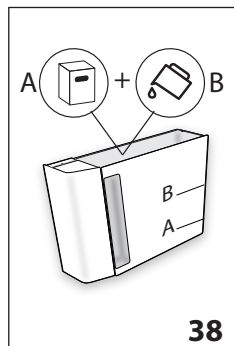

38

4. "ONTKALKMIDDEL (NIVEAU A) EN WATER (NIVEAU B)" (afb. 38); Giet het ontkalkmiddel in het waterreservoir tot aan het niveau A (komt overeen met een verpakking van 100ml) aangegeven op de binnenkant van het reservoir; voeg daarna water toe (één liter) tot aan het niveau B; plaats het waterreservoir terug. Druk op de selectieknop geplaatst op "NEXT>";

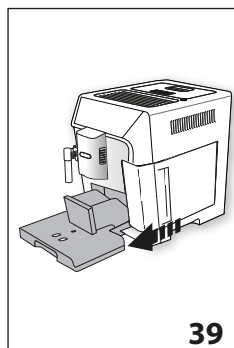

39

5. "LEEG HET LEKBAKJE" (afb. 39);
6. Het lekbakje (A14) en het koffiedikbakje (A10) verwijderen, leegmaken en terugplaatsen. Druk op de selectieknop geplaatst op "NEXT>";
7. PLAATS 2L BAK OK OM TE STARTEN:

Plaats onder het afgiftepipje heet water/stoom (C6) en onder de koffieuitleop (A8) een lege bak met een minimuminhoud van 2 liter (afb. 8);

Opgelet! Gevaar voor brandwonden.

Uit het afgiftepipje heet water/stoom en de koffieuitleop loopt heet water dat zuren bevat. Wees derhalve voorzichtig niet in contact te komen met deze oplossing.

7. Druk op de selectietoets geplaatst op "OK ✓" om het invoeren van de oplossing te bevestigen. Het display toont "ONTKALKEN BEZIG, EVEN WACHTEN": het ontkalkprogramma wordt gestart en de ontkalkoplossing stroomt uit het afgiftepipje heet water/stoom en de koffieuitleop; er wordt automatisch, met tussenpozen, een reeks spoelingen uitgevoerd om de kalkresten uit de machine te verwijderen;

Na ongeveer 25 minuten, onderbreekt het apparaat de ontkalking.

8. "SPOELEN EN MET WATER VULLEN TOT NIVEAU MAX" (afb. 5): het apparaat is nu klaar voor een spoelproces met vers water. Maak de voor het opvangen van de ontkalkoplossing gebruikte bak leeg, verwijder het waterreservoir, maak het leeg en spoel het af onder stromend water, vul het tot niveau MAX met vers water en zet het terug in de machine;
9. "PLAATS 2L BAK OK VOOR STARTEN SPOELING": Plaats de bak voor het opvangen van de ontkalkoplossing leeg terug onder de koffieuitleop en het afgiftepipje heet water/stoom (afb. 8) en druk op DE SELECTIEKNOP GEPLAATST OP "OK ✓";
10. Het hete water stroomt eerst uit de koffieuitleop en vervolgens uit het afgiftepipje heet water/stoom en op het display verschijnt "SPOELING BEZIG";
11. Wanneer het water in het reservoir op is, de voor het opvangen van het spoelwater gebruikte bak leeg maken;

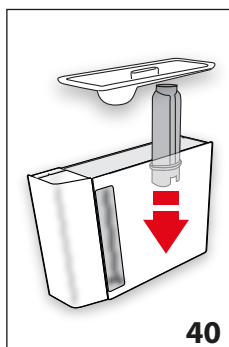

40

12. (Wanneer het filter geïnstalleerd is) "PLAATS FILTER IN ZIJN POSITIE" (afb. 40). Druk op de selectieknop geplaatst op "NEXT>" en verwijder het waterreservoir; plaats het verzachtingsfilter (indien eerder verwijderd) terug;
13. "SPOELEN EN MET WATER VULLEN TOT NIVEAU MAX" (afb. 5): Vul het reservoir tot niveau MAX met vers water;
14. "PLAATS WATERRESERVOIR" (afb. 6): Plaats het waterreservoir terug;
15. "PLAATS 2L BAK OK VOOR STARTEN SPOELING": Plaats de bak voor het opvangen van de ontkalkoplossing terug

- onder het afgiftepijpje heet water/stoom (afb. 8) en druk op de selectieknoop geplaatst op "OK✓";
- Het hete water stroomt uit het afgiftepijpje heet water/stoom en op het display verschijnt "SPOELING BEZIG, EVEN WACHTEN".
 - "LEEG HET LEKBAKJE" (afb. 39): Verwijder, na het voltooiën van tweede de spoeling, het lekbakje (A14) en het koffiedikbakje (A10), maak ze leeg en plaats ze terug: druk op de selectieknoop geplaatst op "NEXT>";
 - "ONTKALKING VOLTOOID": druk op de selectieknoop geplaatst op "OK✓";
 - "VUL RESERVOIR MET VERS WATER": de voor het opvangen van het spoelwater gebruikte bak leeg maken, het waterreservoir verwijderen, tot het niveau MAX vullen met vers water en weer in de machine terugplaatsen.

De ontkalkprocedure is voltooid.

Let op!

- Wanneer de ontkalkcyclus niet correct beëindigd (bijv. stroomonderbreking), is het raadzaam de cyclus te herhalen;
- Het is normaal dat er na het uitvoeren van de ontkalkcyclus water aanwezig is in het koffiedikbakje (A10).
- Het apparaat vereist een derde spoeling in het geval het waterreservoir niet tot aan het niveau max gevuld is: dit om te waarborgen dat er geen ontkalkoplossing in de interne circuits van het apparaat aanwezig is. Denk eraan, alvorens de spoeling te starten, dat het lekbakje geleidigd moet worden;
- Als het apparaat eventueel twee ontkalkingen kort achter elkaar vraagt, moet dit als normaal worden beschouwd: dit is het gevolg van het geavanceerde controlesysteem dat op de machine aanwezig is.

16. PROGRAMMERING VAN DE WATERHARDHEID

Het bericht "ONTKALKEN NODIG - OK OM TE STARTEN (~45MIN) 

 wordt weergegeven na een van tevoren vastgestelde periode van werking die afhankelijk is van de hardheid van het water.

De machine is in de fabriek ingesteld op "NIVEAU 4" van hardheid. Het is mogelijk om de machine in te stellen op basis van de plaatselijke werkelijke waterhardheid, zodat het ontkalken minder vaak uitgevoerd hoeft te worden.

16.1 Meting van de waterhardheid

- Verwijder uit de verpakking het teststrookje "TOTAL HARDNESS TEST" (C1) toegevoegd aan de instructies in het Engels.
- Dompel het strookje gedurende circa één seconde volledig onder in een glas water.

- Verwijder het strookje uit het water en schudt het lichtjes. Na circa één minuut vormen zich 1, 2, 3 of 4 rode vierkantjes, al naar gelang de hardheid van het water. Ieder vierkantje komt overeen met 1 niveau.

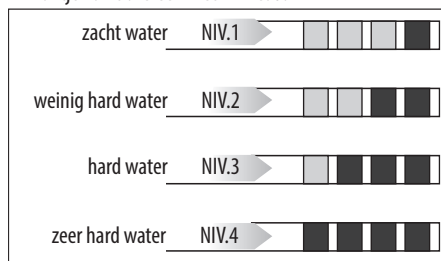

16.2 Hardheid water instellen

- Druk op de selectieknoop (B2) geplaatst op het symbool  (B5) om het menu te openen;
- Blader door de menuitems door de drukken op de selectieknoop geplaatst op "NEXT>", tot aan de weergave van  WATERHARDHEID";
- Druk op de selectieknoop geplaatst op  WATERHARDHEID";
- "WATERHARDHEID, HUIDIGE ONDERSTREEPT": Druk op de selectieknoop geplaatst op het gewenste niveau (Niveau 1 = zacht water; Niveau 4 = zeer hard water);
- Druk op de selectieknoop geplaatst op  "ESC" om terug te keren naar de homepage.

De machine is nu geprogrammeerd met de nieuwe instelling van de waterhardheid.

17. VERZACHTINGSFILTER

Enkele modellen worden geleverd met een verzachtingsfilter (C4): indien uw model hier niet over beschikt, raden wij aan er een aan te schaffen bij de bevoegde servicecentra van De'Longhi.

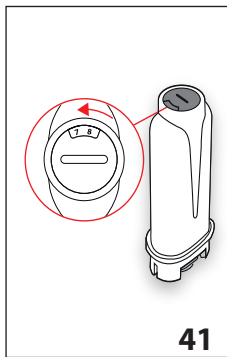

Volg de hieropvolgende instructies voor een correct gebruik van het filter.

17.1 Installatie van het filter

- Verwijder het filter (C4) uit de verpakking;
- Druk op de selectieknoop (B2) geplaatst op het symbool  (B5) om het menu te openen;

- Blader door de menuitems door de drukken op de selectiekноп geplaatst op NEXT>, tot aan de weergave van "WATERFILTER";
- Druk op het keuzepijltje geplaatst op "WATERFILTER";
- "DRAAI DATUMSCHIJF TOT VOLGENDE 2 MAANDEN" (afb. 41): draai de datumschijf tot de volgende 2 gebruiksmaanden getoond worden. Druk op de selectiekноп geplaatst op "NEXT>";

Let op!

Het filter heeft een duur van twee maanden bij normaal gebruik. Wordt het apparaat niet gebruikt terwijl het filter geïnstalleerd is, heeft het een maximale duur van 3 weken.

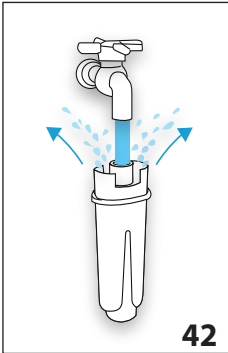

- "LAAT WATER LOPEN TOT HET NAAR BUITEN STROOMT" (afb. 42): Laat, om het filter te activeren, voor meer dan een minuut water in het gat van het filter lopen, zoals afgebeeld, totdat er water uit de zijopeningen komt. Druk op de selectiekноп geplaatst op "NEXT>";

- Verwijder het waterreservoir (A16) uit de machine en vul het met water.

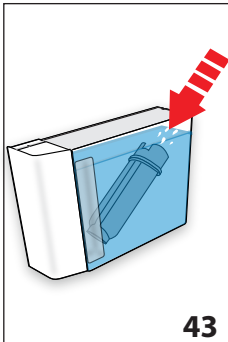

- "FILTER ONDERDOMPELEN EN LUCHT LATEN ONTSNAPPEN" (afb. 43): Plaats het filter in het waterreservoir en dompel het een tiental seconden helemaal onder, en houd het schuin om de luchtballen te laten ontsnappen. Druk op de selectiekноп geplaatst op "NEXT>";

- "PLAATS FILTER IN ZIJN POSITIE": Plaats het filter in zijn zitting (A17-afb. 40) en duw het stevig vast. Druk op de selectiekноп geplaatst op "NEXT>";
- "PLAATS WATERRESERVOIR": Sluit het reservoir met het deksel (A15) en plaats het vervolgens terug in de machine (afb. 6);
- "PLAATS 0,5L BAK, OK VOOR ACTIVEREN FILTER" (afb. 8): plaats de bak onder het afgiftepijpe heet water/stoom

(C6) en druk op "OK✓": de afgifte begint en wordt automatisch onderbroken.

Het filter is nu geactiveerd en u kunt de machine gebruiken.

17.2 Het filter vervangen

Vervang het filter (C4) wanneer op het display (B1) "VERVANG WATERFILTER, DRUK OK OM TE STARTEN" (afbeelding met rood uitroeptekensymbool) VERSCHIJNT: wanneer men de vervanging onmiddellijk wenst uit te voeren, druk dan op de selectiekноп (B2) geplaatst op "OK✓" en volg de handelingen vanaf punt 5.

Om de vervanging uit te stellen naar een ander moment, druk dan op de selectiekноп geplaatst op "ESC": op het display verschijnt het symbool (afbeelding met rood uitroeptekensymbool) om eraan te herinneren dat het filter vervangen moet worden. Ga voor de vervanging als volgt te werk:

- Verwijder het waterreservoir (A16) en het opgebruikte filter;
- Verwijder het nieuwe filter uit de verpakking;
- Druk op de selectiekноп (B2) geplaatst op het symbool "G" (B5) om het menu te openen;
- Druk op de selectiekноп geplaatst op "WATERFILTER";
- Druk op het keuzepijltje geplaatst op "WATERFILTER VERVANGEN";
- Ga verder met de handelingen beschreven in de vorige paragraaf vanaf punt 5.

Het filter is nu geactiveerd en u kunt de machine gebruiken.

Let op!

Wanneer er twee maanden verstreken zijn (zie datumschijf), of wanneer het apparaat gedurende 3 weken niet gebruikt wordt, moet het filter verwijderd worden ook wanneer dit nog niet door de machine gevraagd wordt.

17.3 Het filter verwijderen

Wanneer men het apparaat zonder het filter (C4) wenst blijven te gebruiken, moet het verwijderd worden en moet de verwijdering signaleerd worden. Ga als volgt te werk:

- Verwijder het waterreservoir (A16) en het opgebruikte filter;
- Druk op de selectiekноп (B2) geplaatst op het symbool "G" (B5) om het menu te openen;
- Druk op de selectiekноп geplaatst op "WATERFILTER";
- Druk op de selectiekноп geplaatst op "VERWIJDER WATERFILTER";
- "BEVESTIGEN FILTER VERW.?" (afbeelding met rood uitroeptekensymbool): druk op de selectiekноп geplaatst op "OK✓" (wanneer men echter terug wil keren naar het menu instellingen, druk dan op de selectiekноп geplaatst op "ESC");

6.  **FILTER VERW. FILTER VOLTOOID**: het apparaat heeft de wijziging opgeslagen. Druk op "OK✓" om terug te gaan naar de homepage.

Let op!

Wanneer er twee maanden verstreken zijn (zie datumschijf), of wanneer het apparaat gedurende 3 weken niet gebruikt wordt, moet het filter verwijderd worden ook wanneer dit nog niet door de machine gevraagd wordt.



18. TECHNISCHE GEGEVENS



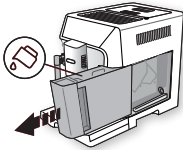
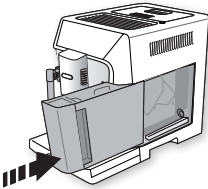
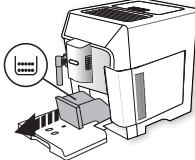
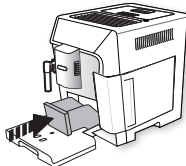

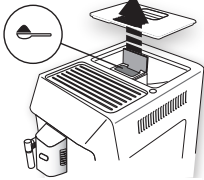
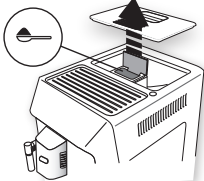
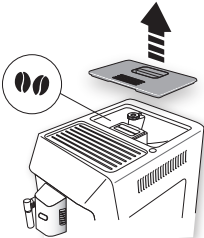
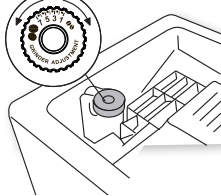
Spanning:	220-240V~ 50-60 Hz max. 10 A
Vermogen:	1450 W
Druk:	1.9 MPa (19 bar)
Capaciteit waterreservoir:	2 l
Afmetingen BxDxH:	260x470x360 mm
Snoerlengte:	1750 mm
Gewicht:	11,4 kg
Max. capaciteit koffiebonenreservoir:	380 g



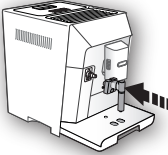
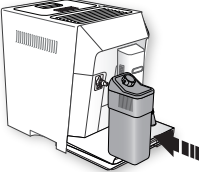
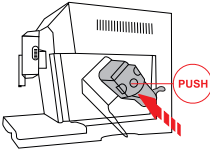
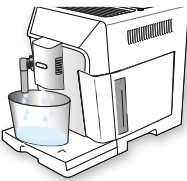

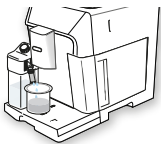

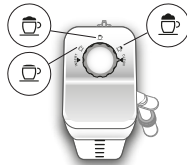

19.  OP HET DISPLAY WEERGEGEVEN BERICHTEN

WEERGEGEVEN BERICHT	MOGELIJKE OORZAAK	OPLOSSING
<p>VUL RESERVOIR MET VERS WATER</p> 	Het water in het reservoir (A16) is niet voldoende.	Vul het reservoir met water en/of plaats het correct terug door het volledig aan te drukken tot de vastkoppeling gevoeld wordt.
<p>PLAATS WATERRESERVOIR</p> 	Het reservoir (A16) is niet correct geplaatst.	Plaats het reservoir correct door het goed aan te drukken.
<p>LEDIG KOFFIEDIKBAKJE</p> 	Het koffiedikbakje (A10) is vol.	Maak het koffiedikbakje en het lekbakje (A14) leeg, reinig ze en plaats ze terug. Belangrijk: bij het verwijderen van het lekbakje moet altijd ook het koffiedikbakje geledigd worden, ook wanneer het maar weinig vol is. Gebeurt dit niet dan kan het gebeuren dat, bij het zetten van verdere kopjes koffie, het koffiedikbakje voller wordt dan voorzien en het apparaat zo verstopt raakt.
<p>PLAATS KOFFIEDIKBAKJE</p> 	Na de reiniging is het koffiedikbakje (A10) niet teruggeplaatst.	Verwijder het lekbakje (A14) en plaats het koffiedikbakje.

WEERGEGEVEN BERICHT	MOGELIJKE OORZAAK	OPLOSSING
<p>VOER GEMALEN KOFFIE TOE MAX. EEN DOSEERSCHEPJE</p>  <p>ESC</p>	<p>Men heeft de functie "voorgemalen koffie" geselecteerd maar er is geen voorgemalen koffie in de trechter (A4).</p>	<p>Voeg voorgemalen koffie in de trechter toe (afb. 13) en herhaal de afgifte</p>
<p>VOER GEMALEN KOFFIE TOE MAX. EEN DOSEERSCHEPJE</p>  <p>OK✓</p>	<p>Er is gevraagd om een LONG koffie met voorgemalen koffie</p>	<p>Voeg de voorgemalen koffie toe aan de trechter (A4) (afb. 13) en druk op de selectieknop geplaatst op "OK✓" om verder te gaan en de afgifte te voltooien.</p>
<p>VUL KOFFIEBONENRESERVOIR</p>  <p>ESC</p>	<p>De koffiebonen zijn op. De trechter (A4) voor voorgemalen koffie is verstopt.</p>	<p>Vul het koffiebonenreservoir (A3 - afb. 11). Ledig de trechter met de hulp van de kwast (C5) zoals beschreven in hoofdstuk "14.8 Reiniging van de trechter voor het invoeren van gemalen koffie".</p>
<p>TE FIJN GEMALEN PAS MAALGRAAD AAN</p>  <p>ESC</p>	<p>De maalgraad is te fijn en de koffie loopt daarvoor te langzaam, of helemaal niet.</p> <p>Wanneer het verzachtingsfilter (C4) aanwezig is, zou er een luchtbel in het circuit kunnen zijn dat de levering geblokkeerd heeft.</p>	<p>Herhaal de koffieafgifte en draai de regelknop van de maalgraad (A5) (afb. 10) één klik naar rechts in de richting van het getal 7 terwijl de koffiemolen in werking is. Wanneer de afgifte na het zetten van minstens 2 kopjes koffie nog steeds te langzaam is, herhaal dan de correctie door de regelknop nog een klik verder te verplaatsen (zie par. "7.5 Instelling van de koffiemolen"). Wanneer het probleem zich blijft voordoen, controleer dan of het waterreservoir (A16) goed geplaatst is.</p> <p>Plaats het afgiftepipje heet water/stoom (C6) in de machine en laat een beetje water lopen totdat de stroom regelmatig is.</p>

WEERGEGEVEN BERICHT	MOGELIJKE OORZAAK	OPLOSSING
<p>SELECTEER MILDER AROMA OF VERMINDER HOEVEELHEID</p>  <p>KOFFIE</p> 	<p>Er is te veel koffie gebruikt.</p>	<p>Selecteer een milder aroma door te drukken op de selectieknop geplaatst op "AROMA" (B10) of verminder de hoeveelheid gemalen koffie (max. 1 doseerschepje).</p>
<p>PLAATS WATERAFGIFTEGROEP</p> 	<p>Het waterafgiftepijpje (C6) is niet aangebracht of slecht geplaatst</p>	<p>De waterafgiftepijpje stevig aandrukken.</p>
<p>PLAATS MELKRESERVOIR</p> 	<p>Het melkreservoir (D) is niet correct geplaatst.</p>	<p>Het melkreservoir plaatsen en stevig aandrukken (afb. 18).</p>
<p>PLAATS ZETGROEP</p> 	<p>Na de reiniging is de zetgroep niet teruggeplaatst (A19).</p>	<p>Plaats de zetgroep zoals beschreven in paragraaf "14.9 Reiniging zetgroep".</p>
<p>LEEG HET WATERCIRCUIT DRUK OK OM TE STARTEN</p>  <p>OK✓</p>	<p>Het hydraulische circuit is leeg.</p>	<p>Druk op de selectieknop geplaatst op "OK✓" en laat water uit het afgiftepijpje (C6) stromen: de afgifte wordt automatisch onderbroken. Wanneer het probleem zich blijft voordoen, controleer dan of het waterreservoir (A16) goed geplaatst is.</p>

WEERGEGEVEN BERICHT	MOGELIJKE OORZAAK	OPLOSSING
<p>Druk OK om Clean te starten of draai regelknop</p>  <p>OK✓</p>	<p>Het melkreservoir is geplaatst met de schuimregelknop (D1) in de stand "CLEAN".</p>	<p>Wanneer men de functie CLEAN wenst uit te voeren, druk dan op de selectieknop geplaatst op "OK✓", of draai de schuimregelknop naar één van de posities melk.</p>
<p>Draai regelknop in stand CLEAN</p>  <p>ESC</p>	<p>Er is net melk afgegeven en daarom moeten de binnenleidingen van het melkreservoir (D) gereinigd worden.</p>	<p>Draai de schuimregelknop (D1) naar de stand CLEAN (afb. 20).</p>
<p>Draai schuimregelknop</p> 	<p>Het melkreservoir is geplaatst met de schuimregelknop (D1) in de stand "CLEAN".</p>	<p>Draai de knop in de stand van het gewenste schuim.</p>
<p>ONTKALKEN NODIG OK OM TE STARTEN (~45MIN)</p>  <p>ESC OK✓</p>	<p>Geeft aan dat de machine ontkalkt moet worden.</p>	<p>Druk op de selectieknop geplaatst op "OK✓" om de ontkalking te starten of op "ESC" indien men de procedure op een ander moment wenst uit te voeren. Het ontkalkprogramma moet zo spoedig mogelijk worden uitgevoerd, zoals beschreven in hfdst. "15. Ontkalken".</p>
<p>VERVANG WATERFILTER Druk OK om te starten</p>  <p>ESC OK✓</p>	<p>Het verzachtingsfilter (C4) is opgebruikt.</p>	<p>Druk op de selectieknop geplaatst op "OK✓" om het filter te vervangen of te verwijderen, of op ESC wanneer men de procedure op een ander moment wenst uit te voeren. Volg de instructies van hfdst. "17. Verzachtingsfilter".</p>

WEERGEGEVEN BERICHT	MOGELIJKE OORZAAK	OPLOSSING
ALGEMEEN ALARM: RAADPLEEG HANDLEIDING / APP 	De binnenkant van het apparaat is zeer vuil.	Reinig het apparaat zorgvuldig zoals beschreven in hfdst. "14. Reiniging". Wanneer na het reinigen deze aanduiding nog aanwezig is neem dan contact op met een servicecentrum.
	Vergeet niet dat de machine ontkalkt moet worden en/of het filter (C4) vervangen moet worden.	Het ontkalkprogramma moet zo spoedig mogelijk worden uitgevoerd, zoals beschreven in hfdst. "15. Ontkalken" en/of vervang of verwijder het filter volgens de instructies van hfdst. "17. Verzachtingsfilter".
	Vergeet niet dat het nodig is de reiniging van de interne leidingen van het melkreservoir (D) uit te voeren.	Draai de schuimregelknop (D1) naar de stand CLEAN (afb. 20).
	Vergeet niet dat het filter (C4) vervangen moet worden.	Vervang het filter of verwijder het volgens de instructies van hfdst. "17. Verzachtingsfilter".
	Vergeet niet dat de machine ontkalkt moet worden.	Voer zo snel mogelijk het ontkalkprogramma uit zoals beschreven in hfdst. "15. Ontkalken". Als het apparaat eventueel twee ontkalkingen kort achter elkaar vraagt, moet dit als normaal worden beschouwd: dit is het gevolg van het geavanceerde controlesysteem dat op de machine aanwezig is.
	Geeft aan dat de energiebesparing geactiveerd is.	Voor het deactiveren van de energiebesparing, te werk gaan zoals beschreven in paragraaf "6.6 Energiebesparing  ".
	Geeft aan dat de machine via bluetooth verbonden is met een device.	
REINIGING BEZIG EVEN WACHTEN	Het apparaat detecteert intern vuil.	Wacht tot het apparaat weer klaar is voor gebruik en selecteer opnieuw de gewenste drank. Wanneer het probleem zich blijft voordoen, neem dan contact op met het geautoriseerde servicecentrum.

20. PROBLEEM OPLOSSEN

Hieronder ziet u een aantal mogelijke storingen.

Wanneer het probleem niet op de beschreven wijze kan worden opgelost, neem dan contact op met de Technische Dienst.

PROBLEEM	MOGELIJKE OORZAAK	OPLOSSING
De koffie is niet warm.	De kopjes zijn niet voorverwarmd	Verwarm de kopjes voor door ze te spoelen met warm water (N.B: u kunt de functie heet water gebruiken).
	De zetgroep is afgekoeld omdat er sinds het laatste kopje koffie 2/3 minuten verstreken zijn.	Alvorens koffie te zetten, de zetgroep verwarmen met een spoeling, door middel van de betreffende functie (zie par. "6.1 Spoeling").
	De koffietemperatuur is laag ingesteld	Stel via het menu een hogere koffietemperatuur in (zie par. "6.7 Koffietemperatuur").
De koffie is weinig volumineus of heeft weinig crème.	De koffie is te grof gemalen.	Draai de regelknop van de maalgraad (A5) één klik naar links in de richting van het nummer 1 terwijl de koffiemolen in werking is (afb. 10). Draai de knop één klik per keer tot de afgifte naar wens is. Het effect is pas zichtbaar nadat 2 keer koffie is gezet (zie par. "7.5 Instelling van de koffiemolen").
	De koffie is niet geschikt.	Gebruik koffie voor espressomachines.
De koffie wordt te langzaam of druppelsgewijs geleverd.	De koffie is te fijn gemalen.	Draai de regelknop van de maalgraad (A5) één klik naar rechts in de richting van het nummer 7 terwijl de koffiemolen in werking is (afb. 10). Draai de knop één klik per keer tot de afgifte naar wens is. Het effect is pas zichtbaar nadat 2 keer koffie is gezet (zie par. "7.5 Instelling van de koffiemolen").
De koffie loopt niet uit één of beide tuitjes van de koffieuitloop.	De tuitjes van de koffieuitloop (A8) zijn verstopt.	Reinig de tuitjes met een tandenstoker (afb. 28B).
Het apparaat levert geen koffie	Het apparaat detecteert interne onzuiverheden: het display toont "Reiniging bezig".	Wacht tot het apparaat weer klaar is voor gebruik en selecteer opnieuw de gewenste drank. Wanneer het probleem zich blijft voordoen, neem dan contact op met het geautoriseerde servicecentrum.
Het apparaat schakelt niet in	De voedingskabel (C8) is niet goed geplaatst.	Plaats de stekker goed in de daarvoor bestemde zitting aan de achterzijde van het apparaat (afb. 1).
	De stekker is niet in het stopcontact geplaatst.	Steek de stekker in het stopcontact (afb. 1).
	De hoofdschakelaar (A21) is niet ingeschakeld.	Druk op de hoofdschakelaar (afb. 2).
De zetgroep kan niet verwijderd worden	De uitschakeling van het apparaat is niet correct uitgevoerd	Schakel het apparaat uit met de toets  (A7) (zie hfdst. "5. Het apparaat uitschakelen").

PROBLEEM	MOGELIJKE OORZAAK	OPLOSSING
Na het voltooiën van de ontkalking vereist het apparaat een derde spoeling	Tijdens de twee spoelcycli is het reservoir (A16) niet tot aan het niveau MAX gevuld	Ge te werk zoals gevraagd door het apparaat, maar ledig eerst het lekbakje (A14) om te voorkomen dat het water overloopt.
De melk stroomt niet uit het afgiftepijpje (D5)	De deksel (D2) van het melkreservoir (D) is vuil	Reinig de deksel van het melkreservoir zoals beschreven in par. "14.10 Reiniging van het melkreservoir".
De melk vertoont grote bellen, komt spuitend uit het melkafgiftepijpje (D5) of heeft weinig schuim	De melk is niet voldoende koud of het is geen halfvolle of magere melk.	Gebruik magere of halfvolle melk op koelkasttemperatuur (circa 5°C). Wanneer het resultaat nog steeds niet naar wens is probeer dan een ander merk melk.
	De schuimregelknop (D1) is niet goed afgesteld.	Regel de knop volgens de aanwijzingen van hfdst. "8. Bereiding van dranken met melk".
	De deksel (D2) of de schuimregelknop (D1) op het melkreservoir zijn vuil	Reinig de deksel en de regelknop van het melkreservoir zoals beschreven in de par. "14.10 Reiniging van het melkreservoir".
	De spuitmond heet water/stoom (A9) is vuil	Reinig de spuitmond zoals beschreven in par. "14.11 Reiniging van de spuitmond heet water/stoom".
De verwarmplaat is heet, ondanks het feit dat de plaat uitgeschakeld is	Er zijn verschillende dranken vlug achter elkaar voorbereid	
De machine is niet in gebruik en geeft geluid of kleine wolkjes stoom af	De machine is klaar voor gebruik of is net uitgeschakeld: enkele druppels condens vallen in de nog warme verdamper	Dit verschijnsel maakt deel uit van de normale werking van het apparaat; om het verschijnsel te beperken, moet het lekbakje geleedigd worden.