

## SPIS TREŚCI

<b>1. WPROWADZENIE .....</b>	<b>283</b>
1.1 Litery w nawiasach .....	283
1.2 Problemy i naprawy .....	283
1.3 Pobierz App! .....	283
<b>2. OPIS.....</b>	<b>283</b>
2.1 Opis urządzenia (str. 3 - A) .....	283
2.2 Opis home page (strony głównej) (str. 2 - B) ..	283
2.3 Opis akcesoriów (str. 2 - C) .....	284
2.4 Opis pojemnika na mleko (str. 2 - D) .....	284
<b>3. PIERWSZE WŁĄCZENIE URZĄDZENIA .....</b>	<b>284</b>
<b>4. WŁĄCZANIE URZĄDZENIA .....</b>	<b>284</b>
<b>5. WYŁĄCZANIE URZĄDZENIA .....</b>	<b>284</b>
<b>6. USTAWIENIA MENU .....</b>	<b>285</b>
6.1 Plukanie .....	285
6.2 Odkamianie .....	285
6.3 Filtr wody .....	285
6.4 Ustawienia napojów .....	285
6.5 Automatyczne wyłączenie (standby) .....	285
6.6 Oszczędność energetyczna .....	286
6.7 Temperatura kawy .....	286
6.8 Twardość wody .....	286
6.9 Wybór języka .....	286
6.10 Sygnał dźwiękowy .....	286
6.11 Podświetlanie filiżanki .....	286
6.12 Bluetooth .....	286
6.13 Ustawienia fabryczne .....	287
6.14 Statystyki .....	287
6.15 Personalizacja profilu .....	287
<b>7. PRZYGOTOWANIE KAWY .....</b>	<b>287</b>
7.1 Wybór smaku kawy .....	287
7.2 Wybór ilości kawy .....	287
7.3 Przygotowanie kawy przy użyciu kawy w ziarnach .....	288
7.4 Przygotowanie kawy z kawy mielonej .....	288
7.5 Regulacja młynka do kawy .....	289
7.6 Porady w celu uzyskania kawy o wyższej temperaturze .....	289
<b>8. PRZYGOTOWANIE NAPOJÓW MLECZNYCH .....</b>	<b>289</b>
8.1 Napełnianie i mocowanie pojemnika na mleko .....	289
8.2 Regulacja ilości pianki .....	289
8.3 Automatyczne przygotowywanie napojów mlecznych .....	290
8.4 Czyszczenie pojemnika na mleko po każdym użyciu .....	290
<b>9. WYTWARZANIE GORĄCEJ WODY .....</b>	<b>290</b>
<b>10. WYTWARZANIE PARY .....</b>	<b>291</b>
10.1 Porady dotyczące stosowania pary do speniania mleka .....	291
10.2 Czyszczenie dyszy gorącej wody/pary po użyciu .....	291
<b>12. PERSONALIZACJA NAPOJÓW .....</b>	<b>291</b>
<b>13. ZAPISANIE WŁASNEGO PROFILU .....</b>	<b>292</b>
<b>14. CZYSZCZENIE .....</b>	<b>292</b>
14.1 Czyszczenie ekspresu .....	292
14.2 Czyszczenie wewnętrznego obwodu ekspresu .....	293
14.3 Czyszczenie pojemnika na fusy .....	293
14.4 Czyszczenie tacka na skropliny i zbiornika na skropliny .....	293
14.5 Czyszczenie wnętrza ekspresu do kawy .....	293
14.6 Czyszczenie zbiornika na wodę .....	293
14.7 Czyszczenie otworów dozownika kawy .....	293
14.8 Czyszczenie lejka do kawy mielonej .....	294
14.9 Czyszczenie automatu zaparzającego .....	294
14.10 Czyszczenie pojemnika na mleko .....	294
14.11 Czyszczenie rurki gorącej wody/pary .....	295
<b>15. ODKAMIANIANIE .....</b>	<b>295</b>
<b>16. PROGRAMOWANIE TWARDOŚCI WODY .....</b>	<b>296</b>
16.1 Pomiar twardości wody .....	296
16.2 Ustawienie twardości wody .....	296
<b>17. FILTR ZMIĘKČZAJĄCY .....</b>	<b>297</b>
17.1 Montaż filtra .....	297
17.2 Wymiana filtra .....	297
<b>19. KOMUNIKATY POJAWIAJĄCE SIĘ NA WYŚWIETLACZU .....</b>	<b>298</b>
19.3 Usunięcie filtra .....	298
<b>18. DANE TECHNICZNE .....</b>	<b>298</b>
<b>20. ROZWIĄZYWANIE PROBLEMÓW .....</b>	<b>303</b>

## 1. WPROWADZENIE

Dziękujemy za wybranie automatycznego ekspresu do kawy i kawy cappuccino.

Prosimy o poświęcenie kilku minut na przeczytanie niniejszej instrukcji obsługi. W ten sposób unikniecie niebezpieczeństwa lub uszkodzenia urządzenia.

### 1.1 Litery w nawiasach

Litery w nawiasach odpowiadają legendzie podanej w Opisie urządzenia (str. 2-3).

### 1.2 Problemy i naprawy

W przypadku problemów, należy spróbować je rozwiązać, stosując się do wskazówek z rozdziałów „20. Komunikaty pojawiające się na wyświetlaczu” i „21. Rozwiązywanie problemów”.

Jeżeli próby rozwiązania problemu okażą się nieskuteczne lub w razie konieczności uzyskania dodatkowych wyjaśnień, należy się skontaktować biurem obsługi klienta, dzwoniąc pod numer podany w załączniku „Biuro obsługi klienta”.

Jeżeli Waszego kraju nie ma na liście, należy zadzwonić pod numer podany na gwarancji. W przypadku konieczności naprawy należy się zwrócić wyłącznie do Serwisu Technicznego firmy De'Longhi. Adresy zostały podane w karcie gwarancji załączonej do urządzenia.

### 1.3 Pobierz App!



Dzięki App De'Longhi Coffee Link można zdalnie zarządzać niektórymi funkcjami.

W App znajdują się również informacje, porady i ciekawostki na temat świata kawy. Wszystkie informacje na temat posiadanego ekspresu do kawy w zasięgu ręki.



Ten symbol wskazuje funkcje, którymi można zarządzać lub skonsultować za pomocą App.

Można również stworzyć do maksymalnie 6 nowych napojów i zapisać je w pamięci waszego ekspresu.

#### **Zwróć uwagę:**

Sprawdź kompatybilność urządzeń na „compatibledevices.delonghi.com”.

## 2. OPIS

### 2.1 Opis urządzenia (str. 3 - A)

- A1. Pokrywa pojemnika na ziarna
- A2. Pokrywa lejka do kawy mielonej
- A3. Pojemnik na ziarna
- A4. Lejek do kawy mielonej
- A5. Pokrętło regulacji stopnia zmielenia kawy
- A6. Podstawka na filiżanki
- A7. Przycisk (☺): aby włączyć lub wyłączyć ekspres (stand by)
- A8. Dozownik kawy (z regulowaną wysokością)
- A9. Rurka gorącej wody i pary
- A10. Pojemnik na fusy
- A11. Podstawka na filiżanki
- A12. Wskaźnik poziomu wody w tacce na skropliny
- A13. Kratka tacki
- A14. Tacka na skropliny
- A15. Pokrywa zbiornika na wodę
- A16. Zbiornik na wodę
- A17. Miejsce na filtr zmiękczający wodę
- A18. Drzwiczki automatu zaparzającego
- A19. Automat zaparzający
- A20. Gniazdo łącznika kabla zasilającego
- A21. Wyłącznik główny (ON/OFF)
- A22. Zbiornik na skropliny

### 2.2 Opis home page (strony głównej) (str. 2 - B)

- B1. Wyświetlacz
  - B2. Przełącznik
  - B3. Menu wyboru napojów (inne od napojów w bezpośrednim wyborze):
    - DOPPIO+
    - AMERICANO
    - 2X ESPRESSO
    - CAPPUCCINO+
    - CAPPUCCINO MIX
    - CAFFELATTE
    - FLAT WHITE
    - ESPRESSO MACCHIATO
    - FUNKCJA HERBATY
    - GORĄCA WODA
    - PARA;
  - B4. Możliwe do zaprogramowania profile (patrz „13. Zapisanie własnego profilu”)
  - B5. menu ustawień urządzenia
  - B6. menu personalizacji ustawień napojów
- Na - poje wybierane bezpośrednio:**
- B7. ESPRESSO
  - B8. COFFEE
  - B9. LONG
  - B12. CAPPUCCINO

- B13. LATTE MACCHIATO  
B14. HOT MILK (gorące mleko)  
B10. Wybrany smak (standardowy o spersonalizowany)  
B11. Wybrana ilość (standardowa lub spersonalizowana)

### 2.3 Opis akcesoriów (str. 2 - C)

- C1. Pasek kontrolny twardości wody „Total Hardness Test” (załączony na str. 2 instrukcji w języku angielskim)  
C2. Miarka do kawy mielonej  
C3. Odkamieniacz  
C4. Filtr zmiękczający (w niektórych modelach)  
C5. Pędzelek do czyszczenia  
C6. Dysza gorącej wody/pary  
C7. Przycisk odczepiania  
C8. Kabel zasilający

### 2.4 Opis pojemnika na mleko (str. 2 - D)

- D1. Pokrętko regulacji pianki i funkcji CLEAN  
D2. Pokrywa pojemnika na mleko  
D3. Pojemnik na mleko  
D4. Rurka zanurzana w mleku  
D5. Rurka wytwarzania spienionego mleka (regulowana)

## 3. PIERWSZE WŁĄCZENIE URZĄDZENIA

### Zwróć uwagę!

- Ekspres został sprawdzony przez producenta przy użyciu kawy, dlatego jest rzeczą całkowicie normalną, że w młynku znajdują się jej ślady. Gwarantujemy, że niniejszy ekspres do kawy jest nowy.
- Zaleca się jak najszybsze ustawienie twardości wody zgodnie z procedurą opisaną w rozdziale „16. Programowanie twardości wody”.

1. Włożyć łącznik kabla zasilającego (C8) do gniazda (A20) znajdującego się z tyłu urządzenia, podłączyć urządzenie do sieci elektrycznej (rys. 1) i upewnić się, że wyłącznik główny (A21), umieszczony z tyłu urządzenia, jest wciśnięty (rys. 2);
2. „SELECT LANGUAGE”: Wcisnąć przełącznik (B2) przy „NEXT>”, dopóki na wyświetlaczu (B1) nie pojawi się żądany język; następnie wcisnąć przełącznik przy języku.

Następnie, wykonać czynności zgodnie z instrukcjami podanymi na wyświetlaczu urządzenia:

3. „NAPEŁNIJ ZBIORNIK ZIMNĄ WODĄ”: wyjąć zbiornik na wodę (A16) (rys. 3), otworzyć pokrywę (A15) (rys. 4), napełnić do poziomu MAX (wybitego na wewnętrznej stronie zbiornika) świeżą wodą (rys. 5); zamknąć pokrywę i włożyć zbiornik (rys. 6);
4. „ZAMOCUJ DYSZĘ WODY”: Sprawdzić, czy dysza gorącej wody/pary (C6) została założona na odpowiadającą jej

rurkę (A9) (rys. 7) i ustawić pod nią pojemnik (rys. 8) o minimalnej pojemności 100 ml;

5. “PUSTY OBWÓD WODY NACIŚNIJ OK, ABY ROZPOCZĄĆ”: wcisnąć przełącznik przy „OK ✓ ”; aby potwierdzić: z dyszy wyleje się woda (rys. 8), a następnie urządzenie wyłączy się.

W tym momencie, ekspres jest gotowy do normalnego użytkowania.

### Zwróć uwagę!

- Przy pierwszym użyciu należy zaparzyć 4-5 kaw cappuccino celem uzyskania zadowalającego efektu.
- Podczas pierwszego użycia obwód wody jest pusty i dlatego maszyna może emitować hałas: zmniejsz się on w miarę napełniania obwodu.
- Podczas przygotowania pierwszych 5-6 kaw cappuccino, normalną rzeczą jest hałas gotującej się wody: z czasem hałas się zmniejszy.
- Aby zapewnić lepsze funkcjonowanie urządzenia, zaleca się zainstalowanie filtra zmiękczającego (C4) według wskazówek przedstawionych w rozdziale „17. Filtr zmiękczający”. Jeżeli Wasz model nie posiada filtra, można go dostać w Autoryzowanym Centrum Serwisowym firmy De’Longhi.

## 4. WŁĄCZENIE URZĄDZENIA

### Zwróć uwagę!

Przed włączeniem urządzenia należy się upewnić, że główny wyłącznik (A21) jest wciśnięty (rys. 2).

Przy każdym włączeniu, urządzenie automatycznie wykonuje cykl nagrzewania i płukania, którego nie można przerwać. Będzie gotowe do użycia wyłącznie po zakończeniu takiego cyklu.

- Aby włączyć urządzenie, wcisnąć przycisk  (A7-rys. 9): na wyświetlaczu pojawi się komunikat „NAGRZEWANIE W TOKU, PROSZĘ CZEKAĆ”.
- Po zakończeniu nagrzewania, urządzenie pokaże następujący komunikat: „PŁUKANIE W TOKU, PROSZĘ CZEKAĆ”. W ten sposób, oprócz nagrzewania bojlera urządzenie wprowadzi gorącą wodę do wewnętrznych obwodów, aby i one zostały podgrzane.

Temperatura urządzenia będzie prawidłowa, gdy pojawi się strona główna (home page).

## 5. WYŁĄCZENIE URZĄDZENIA

Przy każdym wyłączeniu, jeżeli wcześniej przygotowano kawę, urządzenie wykonuje automatyczny cykl płukania.

- W celu wyłączenia urządzenia, nacisnąć na przycisk  (A7 - rys. 9).
- Na wyświetlaczu pojawi się napis “WYŁĄCZENIE W TOKU, PROSZĘ CZEKAĆ”: jeżeli przewidziano, urządzenie wykona płukanie a następnie wyłączy się (stand-by).

## Zwróć uwagę!

Jeśli urządzenie nie będzie używane przez dłuższy okres czasu, należy je odłączyć od sieci elektrycznej:

- wyłączyć urządzenie, wciskając przycisk  (rys. 9);
- zwolnić główny wyłącznik (A21), umieszczony z tyłu urządzenia (rys. 2).

## Uwaga!

Nigdy nie wciskać głównego wyłącznika, gdy urządzenie jest włączone.



## 6. USTAWIENIA MENU

### 6.1 Płukanie

Za pomocą tej funkcji można wytworzyć gorącą wodę z dozownika kawy (A8) i dyszy gorącej wody/pary (C6), jeżeli założona, w celu wymycia i podgrzania wewnętrznego obwodu urządzenia.

Ustawić pojemnik o minimalnej pojemności 100 ml pod dyszą gorącej wody (rys. 8).

Aby uaktywnić taką funkcję, postępować w następujący sposób:

1. Wcisnąć przełącznik (B2) przy symbolu „” (B5) aby wejść do menu;
2. Wcisnąć przełącznik przy „ PŁUKANIE”;
3. Po kilku sekundach, najpierw z dozownika kawy a następnie z dyszy gorącej wody/pary (jeżeli założona), wypływie gorąca woda, która umyje i nagrzej wewnętrznego obwód urządzenia: na wyświetlaczu pojawia się napis „PŁUKANIE W TOKU, PROSZĘ CZEKAĆ” i pasek postępu, który wypełnia się w miarę przygotowywania kawy;
4. Aby przerwać funkcję, należy wcisnąć przycisk przy „ STOP” lub poczekać na automatyczne wyłączenie.

## Zwróć uwagę!

- Jeżeli nie stosuje się ekspresu przez dłużej niż 3-4 dni, przed ponownym użyciem, po jego włączeniu zalecane jest przeprowadzenie 2-3 płukań;
- Jest normalne, że po takiej funkcji, w pojemniku na fusy (A10) znajduje się woda.

### 6.2 Odkamienianie







Instrukcje dotyczące odkamieniania znajdują się w rozdziale „15. Odkamienianie”.

### 6.3 Filtr wody

Instrukcje dotyczące instalacji filtra (C4), znajdują się w rozdziale „17. Filtr zmiękczający”.

### 6.4 Ustawienia napojów

W tej sekcji można uzyskać informacje na temat spersonalizowanych ustawień i ewentualnie przywrócić ustawienia fabryczne każdego napoju.

1. Wcisnąć przełącznik (B2) przy symbolu „” (B5), aby wejść do menu;
2. Za pomocą przełącznika przy “NEXT>” przeglądać pozycje w menu, dopóki nie wyświetli się „ USTAWIENIA NAPOJÓW”;
3. Wcisnąć przełącznik przy „ USTAWIENIA NAPOJÓW”:  
na wyświetlaczu pojawi się panel ustawień pierwszego napoju;
4. Na wyświetlaczu jest wskazany profil użytkownika odniesienia. Ustawienia są wyświetlane na pionowych paskach: ustawienia fabryczne są wskazywane symbolem , natomiast ustawiona aktualnie wartość jest wskazana wypełnieniem pionowego paska;
5. Aby wrócić do menu ustawień, wcisnąć przełącznik przy „ESC”. Aby przeglądać i wyświetlać napoje, wcisnąć przełącznik przy „NEXT >”;
6. Aby przywrócić wyświetlony na wyświetlaczu napój do ustawień fabrycznych, wcisnąć przełącznik przy „ RESET”;
7. „POTWIERDZIĆ RESET?": aby potwierdzić, wcisnąć przełącznik przy „OK ✓” (aby anulować, aby anulować wcisnąć przełącznik przy „ESC”);
8. „USTAW.FABR. USTAWIONE”: wcisnąć „OK ✓”.

Napój został zaprogramowany na ustawieniach fabrycznych. Kontynuować dla innych napojów lub powrócić na homepage wciskając 2 razy strzałkę przy „ESC”.







## Zwróć uwagę!

- Aby zmienić napoje w innym profilu, powrócić do homepage, wybrać żądany profil (B11) i powtórzyć procedurę.
- Aby przywrócić wszystkie napoje profilu do ustawień fabrycznych skonsultować paragraf „6.13 Ustawienia fabryczne”.

### 6.5 Automatyczne wyłączenie (standby)

Można ustawić godzinę automatycznego wyłączenia, aby urządzenie wyłączyło się po 15 lub 30 minutach, lub po 1, 2, 3 godzinach nieużywania.

Aby zaprogramować automatyczne wyłączenie, postępować w następujący sposób:

1. Wcisnąć przełącznik (B2) przy symbolu „” (B5) aby wejść do menu;
2. Za pomocą przełącznika przy “NEXT>” przeglądać pozycje w menu, dopóki nie wyświetli się „AUT. WYŁĄCZANIE ”;
3. Wcisnąć przełącznik przy „AUT. WYŁĄCZANIE ”;
4. Wybrać żądany okres czasu wciskając strzałkę wyboru przy  (zwiększanie) lub  (zmniejszanie) wartości;
5. Aby potwierdzić, wcisnąć przełącznik przy „OK ✓”;
6. Wcisnąć przełącznik przy „ESC”, aby powrócić do homepage.





Automatyczne wyłączenie zostało zaprogramowane.



## 6.6 Oszczędność energetyczna

Dzięki tej funkcji możliwe jest uaktywnienie lub dezaktywacja trybu oszczędności energetycznej. Gdy funkcja jest aktywna, gwarantuje mniejsze zużycie energii, zgodnie z normatywnymi europejskimi.





Aby wyłączyć lub włączyć tryb „oszczędność energetyczna”, należy postępować w następujący sposób:

1. Wcisnąć przełącznik (B2) przy symbolu „” (B5), aby wejść do menu;
2. Za pomocą przełącznika przy „NEXT>” przeglądać pozycje w menu, dopóki nie wyświetli się „OSZCZĘDNOŚĆ ENERGETYCZNA”;
3. Wcisnąć przełącznik przy „OSZCZĘDNOŚĆ ENERGETYCZNA”, aby dezaktywować () lub uaktywnić () funkcję.
4. Wcisnąć przełącznik przy „ ESC”, aby powrócić do homepage.

Na wyświetlaczu, z boku pojawi się symbol wskazujący, że funkcja jest aktywna.

## 6.7 Temperatura kawy

Jeżeli chce się zmienić temperaturę wody do przygotowania kawy, należy postępować w następujący sposób:

1. Wcisnąć przełącznik (B2) przy symbolu „” (B5), aby wejść do menu;
2. Za pomocą przełącznika przy „NEXT>” przeglądać pozycje w menu, dopóki nie wyświetli się „TEMPERATURA KAWY”;
3. Wcisnąć przełącznik przy „TEMPERATURA KAWY”: na wyświetlaczu (B1) pojawiają się możliwe do wybrania wartości (bieżąca wartość jest podkreślona);
4. Wcisnąć przełącznik przy wartości, którą chce się ustawić (NISKA, ŚREDNIA, WYSOKA, MAKSYMALNA);
5. Dwukrotnie wcisnąć przełącznik przy „ ESC”, aby powrócić do homepage.



## 6.8 Twardość wody

Instrukcje dotyczące ustawiania twardości wody znajdują się w rozdziale „16.

Programowanie twardości wody”.

## 6.9 Wybór języka





Aby zmienić język na wyświetlaczu (B1) należy:

1. Wcisnąć przełącznik (B2) przy symbolu „” (B5), aby wejść do menu;
2. Za pomocą przełącznika przy „NEXT>” przeglądać pozycje w menu, dopóki nie wyświetli się „USTAW JĘZYK ”;
3. Wcisnąć przełącznik przy „USTAW JĘZYK ”;
4. Wcisnąć przełącznik przy języku, który chce się wybrać (Wcisnąć przełącznik przy „NEXT>”, aby wyświetlić wszystkie dostępne języki);

5. Dwukrotnie wcisnąć przełącznik przy „ ESC”, aby powrócić do homepage.

## 6.10 Sygnał dźwiękowy

Przy pomocy tej funkcji można uaktywnić lub dezaktywować sygnał dźwiękowy, który ekspres wydaje po wciśnięciu ikon i przy każdym założeniu/zdjęciu akcesoriów. Aby dezaktywować lub ponownie aktywować sygnał dźwiękowy, należy:





1. Wcisnąć przełącznik (B2) przy symbolu „” (B5), aby wejść do menu;
2. Za pomocą przełącznika przy „NEXT>” przeglądać pozycje w menu, dopóki nie wyświetli się „SYGNAŁ DŹWIĘKOWY”;
3. Wcisnąć przełącznik przy „SYGNAŁ DŹWIĘKOWY”, aby dezaktywować () lub uaktywnić () funkcję;
4. Wcisnąć przełącznik przy „ ESC”, aby powrócić do homepage.

## 6.11 Podświetlanie filiżanki

Przy pomocy tej funkcji, aktywuje się lub dezaktywuje podświetlanie filiżanki.







Światelka włączają się przy każdym parzeniu kawy, wytwarzaniu napojów mlecznych oraz przy każdym płukaniu.

Aby dezaktywować lub ponownie uaktywnić tę funkcję, należy:

1. Wcisnąć przełącznik (B2) przy symbolu „” (B5), aby wejść do menu;
2. Za pomocą przełącznika przy „NEXT>” przeglądać pozycje w menu, dopóki nie wyświetli się „PODSWIETLANIE FILIŻANKI”;
3. Wcisnąć przełącznik przy „PODSWIETLANIE FILIŻANKI”, aby dezaktywować () lub uaktywnić () funkcję;
4. Wcisnąć przełącznik przy „ ESC”, aby powrócić do homepage.

## 6.12 Bluetooth

Za pomocą tej funkcji można uaktywnić lub dezaktywować PIN bezpieczeństwa umożliwiając połączenie urządzenia mobilnego z ekspresem.

1. Wcisnąć przełącznik (B2) przy symbolu „” (B5), aby wejść do menu;
2. Za pomocą przełącznika przy „NEXT>” przeglądać pozycje w menu, dopóki nie wyświetli się „BLUETOOTH”;
3. Wcisnąć przełącznik przy „BLUETOOTH”: na wyświetlaczu (B1) pojawi się numer seryjny identyfikujący urządzenie (19 cyfr) oraz numer składający się z 4 cyfr (PIN);
4. Wcisnąć przełącznik, aby dezaktywować () lub uaktywnić () żądanie pin podczas podłączania za pomocą App;
5. Dwukrotnie wcisnąć przełącznik przy „ ESC”, aby powrócić do homepage.

Ustawiony na ekspresie PIN to „0000”: zaleca się ustawienie własnego PIN bezpośrednio w APP.





## Zwróć uwagę!

Numer seryjny urządzenia, widoczny w funkcji „Bluetooth”, pozwoli Państwu zidentyfikować ekspres w momencie tworzenia połączenia z APP.

### 6.13 Ustawienia fabryczne





Dzięki tej funkcji, można przywrócić wszystkie ustawienia menu i zaprogramowane ilości do ustawień fabrycznych (z wyjątkiem języka, który pozostaje).

Aby przywrócić ustawienia fabryczne, postępować w następujący sposób:

1. Wcisnąć przełącznik (B2) przy symbolu „” (B5) aby wejść do menu;
2. Za pomocą przełącznika przy „NEXT>” przeglądać pozycje w menu, dopóki nie wyświetli się „ USTAWIENIA FABRYCZNE”;
3. Wcisnąć przełącznik przy „ USTAWIENIA FABRYCZNE”: na wyświetlaczu (B1) pojawi się napis „PRZYWRÓCIĆ USTAW.FABR.?”: wcisnąć przełącznik przy „OK✓”, aby potwierdzić (lub przełącznik przy „ ESC”, aby anulować czynność);
4. „USTAWIENIA FABRYCZNE USTAWIONE”: wcisnąć przełącznik przy „OK✓”, aby potwierdzić;
5. Wcisnąć przełącznik przy „ ESC”, aby powrócić do homepage.



### 6.14 Statystyki

W tej funkcji są wyświetlane dane statystyczne urządzenia. Aby je wyświetlić, należy:

1. Wcisnąć przełącznik (B2) przy symbolu „” (B5) aby wejść do menu;
2. Za pomocą przełącznika przy „NEXT>” przeglądać pozycje w menu, dopóki nie wyświetli się „ STATYSTYKI”;
3. Wcisnąć przełącznik przy „ STATYSTYKI” i sprawdzić wszystkie dane statystyczne przechodząc po pozycjach za pomocą przełącznika przy „NEXT>”;
4. Dwukrotnie wcisnąć „ ESC”: urządzenie powróci do home page.

### 6.15 Personalizacja profilu

Aby spersonalizować ikonę profilu postępować w następujący sposób:







1. Wcisnąć przełącznik (B2) przy symbolu „” (B5), aby wejść do menu;
2. Za pomocą przełącznika przy „NEXT>” przejść po pozycjach, dopóki nie wyświetli się „ „PERSONALIZACJA PROFILU”;
3. Wcisnąć przełącznik przy „ PERSONALIZACJA PROFILU”;

4. Wcisnąć przełącznik przy ikonie, którą chce się wybrać (wcisnąć przełącznik przy „NEXT>”, aby wyświetlić wszystkie dostępne ikony);
5. Dwukrotnie wcisnąć przełącznik przy „ ESC”, aby powrócić do homepage.

## 7. PRZYGOTOWANIE KAWY

### 7.1 Wybór smaku kawy





Wybrać na homepage żądany smak wciskając przełącznik (B2) przy „**SMAK**” (B10):

	(patrz „7.4 Przygotowanie kawy z kawy mielonej”)
	SMAK BARDZO ŁAGODNY
	SMAK ŁAGODNY
	SMAK NORMALNY
	SMAK MOCNY
	SMAK BARDZO MOCNY
	Własny (jeżeli zaprogramowany) / Standard

Po wytworzeniu, ustawienie smaku powraca do wartości .

### 7.2 Wybór ilości kawy

Wybrać na homepage żadaną ilość kawy w filiżance wciskając przełącznik (B2) przy „**IŁOŚĆ**” (B11):

	MAŁA KAWA
	ŚREDNIEJ WIELKOŚCI KAWA
	DUŻA KAWA
	BARDZO DUŻA KAWA
	Własny (jeżeli zaprogramowany) / Standard

Po wytworzeniu, ustawienie ilości powraca do wartości .

### 7.3 Przygotowanie kawy przy użyciu kawy w ziarnach

#### **Uwaga!**

Nie używać zielonych, karmelizowanych lub kandyzowanych ziaren kawy, ponieważ mogą się przykleić do młynka i sprawić, że nie będzie się nadawał do użytku.

1. Wsypać kawę w ziarnach do odpowiedniego pojemnika (A3) (rys. 11);
2. Ustawić filizankę pod otworami dozownika kawy (A8);
3. Obniżyć dozownik, aby znalazł się jak najbliżej filizanki (rys. 12): w ten sposób uzyska się lepszą piankę;
4. Wybrać żądany rodzaj kawy:

#### **Wybór bezpośredni:**

- ESPRESSO (B14)
- KAWA (B15)
- LONG (B16)



#### **Możliwe do wyboru z menu „wybór napojów” (B3):**

- DOPPIO+
  - AMERICANO
  - 2X ESPRESSO
5. Rozpoczyna się wytwarzanie kawy i na wyświetlaczu (B1) pojawia się symbol wybranego napoju i pasek postępu, który wypełnia się w miarę przygotowywania kawy.

#### **Zwróć uwagę:**

- Można jednocześnie przygotować 2 filizanki kawy ESPRES-

SO wciskając przełącznik przy „2X ” podczas przygotowywania 1 ESPRESSO (symbol jest wyświetlany przez kilka sekund na początku przygotowywania).

- Gdy ekspres przygotowuje kawę, można w dowolnym momencie przerwać jej wytwarzanie poprzez wciśnięcie przycisku (B2) przy „STOP ”.
- Po zakończeniu wytwarzania, jeżeli chce się zwiększyć ilość kawy w filizance, wystarczy wcisnąć przełącznik (B2) przy „EXTRA ” : po osiągnięciu żądanej ilości, wcisnąć przełącznik przy „STOP ”.

Po zakończeniu parzenia, urządzenie jest gotowe do kolejnego użycia.

#### **Zwróć uwagę!**

- Podczas użycia, na wyświetlaczu mogą się pojawić komunikaty (NAPEŁNIJ ZBIORNIK, OPRÓŻNIJ POJEMNIK NA FUSY itp.) których znaczenie opisano w rozdziale „20. Komunikaty pojawiające się na wyświetlaczu”.
- Aby uzyskać kawę o wyższej temperaturze, należy zapoznać się z paragrafem „7.6 Porady w celu uzyskania kawy o wyższej temperaturze”.
- Jeżeli kawa wypływa kroplą za kroplą, jest zbyt słaba, z małą pianką lub jest zimna, należy przeczytać wskazówki podane w rozdziale „7.5 Regulacja młynka do kawy” i rozdziale „21. Rozwiązywanie problemów”.

- Można spersonalizować każde przygotowanie kawy (patrz rozdziały „12. Personalizacja napojów” i „13. Zapisanie własnego profilu”).
- Jeśli tryb „Oszczędność Energetyczna” jest aktywny, wytwarzanie pierwszej kawy może wymagać kilku sekund oczekiwania

### 7.4 Przygotowanie kawy z kawy mielonej

#### **Uwaga!**

- Nie wsypanywać kawy mielonej do wyłączzonego urządzenia, aby jej w nim nie rozspać. W takim przypadku ekspres mógłby ulec uszkodzeniu.
- Wsypanywać zawsze tylko 1 płaską miarkę (C2) kawy, w przeciwnym wypadku wewnątrz urządzenia mogłoby się zabrudzić lub zapchać lejek (A4).
- Używając kawy mielonej, można jednorazowo przygotować tylko jedną filizankę kawy.

1. Wcisnąć przełącznik (B2) przy „SMAK” (B10), dopóki na wyświetlaczu (B1) nie pojawi się „” (mielona).
2. Otworzyć pokrywkę lejka do kawy mielonej (A2).
3. Upewnić się, że lejek (A4) nie jest zapchany, następnie wsypać jedną płaską miarkę kawy mielonej (rys. 13).
4. Ustawić filizankę pod otworem dozownika kawy (A8) (rys. 12).
5. Wybrać żądany rodzaj kawy:

#### **Wybór bezpośredni:**



- ESPRESSO (B14)
- KAWA (B15)
- LONG (B16)

#### **Możliwe do wyboru z menu „wybór napojów” (B3):**

- AMERICANO

6. Rozpoczyna się wytwarzanie kawy i na wyświetlaczu pojawia się ilość oraz pasek postępu, który wypełnia się w miarę przygotowywania kawy.

#### **Zwróć uwagę:**

- Gdy ekspres przygotowuje kawę, można w dowolnym momencie przerwać jej wytwarzanie poprzez wciśnięcie przycisku (B2) przy „STOP ”.
- Po zakończeniu wytwarzania, jeżeli chce się zwiększyć ilość kawy w filizance, wystarczy wcisnąć przełącznik (B2) przy „EXTRA ” : po osiągnięciu żądanej ilości, wcisnąć przełącznik przy „STOP ”.

Po zakończeniu parzenia, urządzenie jest gotowe do kolejnego użycia.

#### **Uwaga! Przygotowując kawę LONG :**

W połowie parzenia pojawia się komunikat „WSYP KAWĘ MIELONĄ, MAKSYMALNIE JEDNA MIARKA”. Wsypać płaską miarkę kawy mielonej i wcisnąć przełącznik (B2) przy „OK ”.

## Zwróć uwagę!

- Podczas użycia, na wyświetlaczu mogą się pojawić komunikaty (NAPEŁNIJ ZBIORNIK, OPRÓŻNIJ POJEMNIK NA FUSY itp.), których znaczenie opisano w rozdziale „20. Komunikaty pojawiające się na wyświetlaczu”.
- Aby uzyskać kawę o wyższej temperaturze, należy zapoznać się z paragrafem „7.6 Porady w celu uzyskania kawy o wyższej temperaturze”.
- Jeśli tryb „Oszczędność Energetyczna” jest aktywny, wytwarzanie pierwszej kawy może wymagać kilku sekund oczekiwania.

## 7.5 Regulacja młynka do kawy

Nie należy regulować młynka do kawy, przynajmniej początkowo, ponieważ jest on fabrycznie ustawiony na odpowiednie wytwarzanie kawy.

Jeżeli jednak, po zaparzeniu pierwszych kaw okaże się, że wytwarzanie kawy jest zbyt słabe i z małą ilością pianki lub jest ona wytwarzana zbyt wolno (kropla za kroplą), należy poprawić ustawienie przy pomocy pokrętki regulacji stopnia zmielenia kawy (A5 - rys. 10).

### Zwróć uwagę!

Pokrętło regulacji może być używane wyłącznie podczas pracy młynka do kawy, na początkowym etapie przygotowywania napojów na bazie kawy.



Jeżeli kawa wypływa zbyt wolno lub nie wypływa wcale, przekręcić pokrętło zgodnie z kierunkiem ruchu wskazówek zegara o jeden przeskok w stronę numeru 7.

Natomiast, aby uzyskać wytwarzanie mocniejszej kawy oraz poprawić wygląd pianki, przekręcić je w kierunku przeciwnym do kierunku ruchu wskazówek zegara o jeden przeskok do 1 (nie więcej niż jeden przeskok na raz, w przeciwnym wypadku kawa może wypływać kroplami).

Efekt tej zmiany widoczny jest dopiero po przygotowaniu co najmniej 2 kolejnych kaw. Jeżeli po takiej regulacji nie uzyska siężądanego rezultatu, konieczne będzie powtórzenie korekty, obracając pokrętło o jeden przeskok.

## 7.6 Porady w celu uzyskania kawy o wyższej temperaturze

Aby uzyskać bardziej gorącą kawę zaleca się:

- przeprowadzić płukanie wybierając funkcję „Płukanie” w menu ustawień (patrz paragraf „6.1 Płukanie”);
- ogrzać gorącą wodą filizanki (użyć funkcji gorącej wody, patrz rozdział „9. Wytwarzanie gorącej wody”);
- zwiększyć temperaturę kawy w menu ustawień „ (B5) (paragraf „6.7 Temperatura kawy”).

## 8. PRZYGOTOWANIE NAPOJÓW MLECZNYCH

### Zwróć uwagę!

- Aby nie uzyskać mało spienionego mleka lub pianki z dużymi pęcherzykami, należy zawsze czyścić pokrywę pojemnika na mleko (D2) i dyszę do gorącej wody (A9), jak opisano w paragrafach „8.4 Czyszczenie pojemnika na mleko po każdym użyciu”, „14.10 Czyszczenie pojemnika na mleko” i „14.11 Czyszczenie dyszy gorącej wody/pary”.

### 8.1 Napelnianie i mocowanie pojemnika na mleko

1. Zdjąć pokrywę (D2) (rys. 14);
2. Napelnić pojemnik (D3) wystarczającą ilością mleka, nie przekraczając umieszczonego na nim wskaźnika MAX (rys. 15). Należy pamiętać, że każda kreska z boku pojemnika odpowiada około 100 ml mleka;

### Zwróć uwagę!

- Aby uzyskać bardziej gęstą i obfitą piankę, należy użyć mleka odtłuszczonego lub półtłustego prosto z lodówki (około 5° C).
  - Jeżeli tryb „Oszczędność energetyczna” jest aktywny, wytwarzanie napoju może wymagać kilku sekund.
3. Upewnić się, że rurka zanurzana w mleku (D4) znajduje się na prawidłowym miejscu, na dole pokrywy pojemnika na mleko (rys. 16);
  4. Ponownie założyć pokrywę na pojemnik na mleko;
  5. Jeżeli jest założona dysza gorącej wody/pary (C6), należy ją zdjąć wciskając przycisk odczepiania (C7) (rys. 17);
  6. Popychając do końca, zaczepić pojemnik na mleko (D) na rurce (A9) (rys. 18); urządzenie wyda sygnał dźwiękowy (jeżeli funkcja sygnału jest uaktywniona);
  7. Ustawić wystarczająco dużą filizankę pod otworami dozownika kawy (A8) i pod rurką wytwarzania spienionego mleka (D5); wyregulować długość rurki wytwarzania mleka, w celu zbliżenia jej do filizanki, pociągając na dół (rys. 19).
  8. Śledzić wskaźniki przedstawione dla każdej konkretnej funkcji.

### 8.2 Regulacja ilości pianki

Przekręcając pokrętło regulowania pianki (D1), ustawia się ilość pianki, która zostanie wytworzona podczas przygotowywania napojów na bazie mleka.

P o z y c j a pokrętki	Opis	Zalecana do...
	BEZ PIANKI	GORĄCE MLEKO (niespienione) /CAFFELATTE

	MIN.ILOŚĆ PIANKI	LATTE MACCHIATO/ FLAT WHITE
	MAX ILOŚĆ PIANKI	CAPPUCCINO/ CAPPUCCI- NO+ / CAPPUCCINO MIX / ESPRESSO MACCHIATO / GORĄCE MLEKO (spienione)

### 8.3 Automatyczne przygotowywanie napojów mlecznych

- Napełnić i zaczepić pojemnik na mleko (D), jak wskazano wcześniej.
- Wybrać żądany napój:  
**Wybór bezpośredni:**
  - CAPPUCCINO (B10)
  - LATTE MACCHIATO (B11)
  - MILK (gorące mleko) (B12)**Możliwe do wyboru z menu „wybór napojów” (B3):**
  - CAPPUCCINO+
  - CAPPUCCINO MIX
  - CAFFELATTE
- flat white
- ESPRESSO MACCHIATO
- Na wyświetlaczu (B1) pojawi się polecenie przekręcenia pokrętki regulacji pianki (D1) w zależności od przepisu: przekręcić pokrętkę znajdującą się na pokrywie pojemnika na mleko (D2).
- Po kilku sekundach, urządzenie rozpocznie automatyczne wytwarzanie i na wyświetlaczu pojawi się obrazek wybranego napoju oraz pasek postępu, który będzie się wypełniał w miarę przygotowywania.

#### Zwróć uwagę: wskazówki odnoszące się do wszystkich napojów mlecznych

- „ESC”: wcisnąć, jeżeli chce się całkowicie przerwać przygotowywanie i powrócić do homepage.
- „STOP X”: wcisnąć, aby przerwać wytwarzanie mleka lub kawy i przejść do kolejnego etapu (jeżeli przewidziany) przygotowywania napoju.
- Po zakończeniu wytwarzania, jeżeli chce się zwiększyć ilość kawy w filiżance wcisnąć „+EXTRA”.
- Można spersonalizować każde przygotowanie napoju mlecznego (patrz rozdziały „12. Personalizacja napojów” i „13. Zapisanie własnego profilu”).
- Nie pozostawiać na długo naczynia z mlekiem poza lodówką: im wyższa jest temperatura mleka (idealna to 5°C), tym jakość pianki jest gorsza.

Po zakończeniu parzenia, urządzenie jest gotowe do kolejnego użycia.

### 8.4 Czyszczenie pojemnika na mleko po każdym użyciu

Po każdym użyciu funkcji z zastosowaniem mleka, jest wyświetlany komunikat „USTAW POKRĘTŁO REGUL.PIANKI NA POZYCJI CLEAN”, należy wyczyścić pokrywę spieniacza do mleka:

- Pozostawić pojemnik na mleko (D) w urządzeniu (nie jest konieczne jego opróżnienie);
- Umieścić filiżankę lub inny pojemnik pod rurką wytwarzania spienionego mleka (rys. 21);
- Ustawić pokrętkę regulacji pianki (D1) na „CLEAN” (rys. 20): na wyświetlaczu (B1) pojawi się napis „CZYSZCZENIE W TOKU UMIEŚĆ POJEMN. POD DYSZĄ MLEKA” z paskiem wypełniającym się w miarę postępowania czyszczenia. Czyszczenie kończy się automatycznie;
- Ustawić pokrętkę regulacji na jedną z pozycji stopnia regulacji pianki;
- Zdjąć pojemnik na mleko i wyczyścić gąbką (rys. 22) rurkę pary (A9).

#### Zwróć uwagę!

- Jeśli chce się przygotować kilka filiżanek napojów mlecznych, po przygotowaniu ostatniego napoju należy wyczyścić pojemnik na mleko. Aby kontynuować kolejne przygotowanie, po pojawieniu się komunikatu do funkcji CLEAN, wcisnąć przełącznik przy „ESC”.
- Jeżeli nie wykona się czyszczenia, na wyświetlaczu pojawi się symbol  przypominający o konieczności wyczyszczenia pojemnika na mleko.
- Pojemnik może być przechowywany w lodówce.
- W niektórych przypadkach, aby wykonać czyszczenie, należy poczekać na nagrzanie się ekspresu.

### 9. WYTWARZANIE GORĄCEJ WODY



- Sprawdzić, czy dysza gorącej wody/pary (C6) jest prawidłowo założona na rurce gorącej wody/pary (A9);
- Ustawić pojemnik pod dyszą (możliwie jak najbliżej, aby uniknąć rozpryskiwania wody);
- Wcisnąć przełącznik (B2) przy symbolu „” (B3), aby wejść do menu;
- Wcisnąć przełącznik przy symbolu „NEXT>”, dopóki nie wyświetli się „GORĄCA WODA”;
- Wcisnąć przełącznik przy „GORĄCA WODA”. Na wyświetlaczu (B1) pojawi się obrazek i pasek postępu, który wypełnia się w miarę przygotowywania;
- Urządzenie wydaje gorącą wodę, następnie automatycznie przerywa wytwarzanie. Aby ręcznie przerwać wytwarzanie gorącej wody wcisnąć przełącznik przy „STOP X”.

#### Zwróć uwagę!

- Jeżeli tryb „Oszczędność energetyczna” jest aktywny, wytwarzanie gorącej wody może wymagać kilku sekund.

- Można spersonalizować każde przygotowanie gorącej wody (patrz rozdziały „12. Personalizacja napojów” i „13. Zapisanie własnego profilu”).

## 10. WYTWARZANIE PARY

1. Sprawdzić, czy dysza gorącej wody/pary (C6) jest prawidłowo założona na rurce gorącej wody/pary (A9);
2. Napełnić pojemnik płynem do podgrzania/spienienia i zanurzyć w nim dyszę gorącej wody/pary;
3. Wcisnąć przełącznik (B2) przy symbolu „” (B3), aby wejść do menu;
4. Wcisnąć przełącznik (B2) przy symbolu „NEXT>”, dopóki nie wyświetli się „PARA”;
5. Wcisnąć przełącznik przy „PARA”. Na wyświetlaczu (B1) pojawi się odpowiedni symbol i pasek postępu, który wypełnia się w miarę przygotowywania; po kilku sekundach z dyszy do spieniania mleka wydobędzie się para, która podgrzeje płyn;
6. Po osiągnięciu żądanej temperatury lub poziomu pianki, przerwać wytwarzanie pary wciskając przełącznik przy „STOP ”.

### Uwaga!

Przed wyjęciem pojemnika z płynem, aby uniknąć poparzenia, przerwać wytwarzanie pary.

### Zwróć uwagę!

Jeżeli tryb „Oszczędność energetyczna” jest aktywny, wytwarzanie gorącej wody może wymagać kilku sekund oczekiwania.

## 10.1 Porady dotyczące stosowania pary do spieniania mleka

- Podczas wyboru pojemnika wziąć pod uwagę, że objętość płynu zwiększy się 2 lub 3 krotnie.
- Aby uzyskać bardziej gęstą i obfitą piankę, użyć mleka odtłuszczonego lub półtłustego prosto z lodówki (około 5° C).
- Aby uzyskać bardziej kremową piankę przekręcać pojemnik przesuwając go wolnymi ruchami z dołu do góry.
- Aby uniknąć słabo spienionego mleka lub pianki z dużymi pęcherzykami, zawsze czyścić dyszę (C6) według instrukcji z kolejnego paragrafu.

## 10.2 Czyszczenie dyszy gorącej wody/pary po użyciu



Aby uniknąć nagromadzenia się pozostałości po mleku lub zatkania, po każdym zastosowaniu czyścić dyszę gorącej wody/pary (C6).

1. Pod dyszą gorącej wody/pary umieścić pojemnik i uaktywnić wytwarzanie niewielkiej ilości wody (patrz rozdział „9. Wytwarzanie gorącej wody”). Następnie przerwać wytwarzanie gorącej wody wciskając przełącznik (B2) przy „STOP ”.
2. Poczekać kilka minut, aż dysza gorącej wody/pary ostygnie; zdjąć ją (rys. 17) wciskając przycisk odcepienia (C7).



Jedną ręką przytrzymać dyszę a drugą przekręcić i zsunąć dyszę do spieniania mleka na dół (rys. 23).

3. Zsunąć również rurkę pary pociągając ją na dół (rys. 24).
4. Sprawdzić czy otwór rurki nie jest zatkany. Jeżeli konieczne wyczyścić za pomocą wykałaczki.
5. Dokładnie umyć gąbką elementy dyszy w letniej wodzie.
6. Ponownie założyć rurkę i dyszę do spieniania mleka popychając do góry i przekręcając, aż do zaczepienia.

## 11. FUNKCJA HERBATY

1. Sprawdzić, czy dysza gorącej wody/pary (C6) jest prawidłowo założona na rurce gorącej wody/pary (A9);
2. Włożyć do filiżanki torebkę herbaty i umieścić pod dyszą (możliwie jak najbliżej, aby uniknąć rozpryskiwania);
3. Wybrać na homepage żądaną ilość wody wciskając przełącznik (B2) przy „ILOŚĆ” (B11);
4. Wcisnąć przełącznik (B2) przy symbolu „” (B3), aby wejść do menu;
5. Wcisnąć przełącznik (B2) przy symbolu „NEXT>”, dopóki nie wyświetli się „FUNKCJA HERBATY”;
6. Wybrać temperaturę wody wciskając przełącznik przy danym rodzaju herbaty: każdemu rodzajowi herbaty (biała, zielona, oolong, czarna) odpowiada odpowiednia temperatura wytwarzanej gorącej wody. Na wyświetlaczu (B1) pojawi się obrazek i pasek postępu, który wypełnia się w miarę przygotowywania;
7. Urządzenie wytwarza wybraną ilość gorącej wody, a następnie automatycznie przerywa wytwarzanie. Aby ręcznie przerwać wytwarzanie wcisnąć przełącznik przy „STOP ”.

### Zwróć uwagę!







- Jeżeli tryb „Oszczędność energetyczna” jest aktywny, wytwarzanie gorącej wody może wymagać kilku sekund oczekiwania.
  - Można spersonalizować ilość wody w filiżance (patrz rozdziały „12. Personalizacja napojów” i „13. Zapisanie własnego profilu”).
  - W każdej chwili można przerwać wytwarzanie wciskając przycisk „STOP ”;
  - Po zakończeniu wytwarzania, jeżeli chce się zwiększyć ilość wody w filiżance, wystarczy wcisnąć przycisk „EXTRA ”:
- po osiągnięciu żądanej ilości, wcisnąć „STOP ”.

## 12. PERSONALIZACJA NAPOJÓW

Można spersonalizować smak (w napojach, w których jest możliwa jego zmiana) i ilość napojów.

1. Upewnić się, że profil (B4) dla którego chce się spersonalizować napój jest aktywny; można wybrać napoje „MY” dla każdego z 6 profili;



- Na homepage, wcisnąć przełącznik (B2) odpowiadający „” (B6);
- Wybrać napój, który chce się spersonalizować (zarówno wybierany bezpośrednio lub w menu napojów -B3), aby wejść do ekranu personalizacji. Muszą być założone odpowiednie akcesoria;
- (Tylko napoje na bazie kawy) „WYBIERZ SMAK KAWY”: Wybrać żądany smak wciskając strzałki wyboru przy „-” lub „+” oraz wcisnąć przełącznik przy „OK  ”;
- „PERSONALIZACJA ILOŚCI KAWY (LUB WODY), NACIŚNIJ STOP, ABY ZAPISAĆ”: Rozpoczyna się przygotowywanie i urządzenie wyświetla stronę personalizacji ilości, która jest przedstawiona za pomocą pionowego paska. Gwiazdka obok paska wskazuje ustawioną ilość.
- Gdy ilość osiągnie minimalną dopuszczalną do zaprogramowania wartość, na wyświetlaczu (B1) pojawi się „STOP ”.
- Wcisnąć przełącznik przy „STOP ”, gdy w filizance znajduje się żądana ilość.
- „CZY ZAPISAĆ NOWE USTAW.?”: Wcisnąć przełącznik przy „OK  ”, aby zapisać (lub przełącznik przy  ESC, aby anulować czynność).

Urządzenie potwierdzi czy nowe ustawienie zostało zapisane, czy też nie (w zależności od poprzedniego wyboru): wcisnąć przełącznik przy „OK  ”.

Urządzenie powróci na home page.

### Zwróć uwagę!



- Napoje mleczne:** zapisuje się smak kawy, a następnie pojedynczo ilości mleka i kawy;
- Americano:** zapisuje się smak kawy, a następnie pojedynczo ilości kawy i gorącej wody;
- Gorąca woda:** urządzenie wytwarza gorącą wodę: wcisnąć przełącznik (B2) przy „STOP ”, aby zapisać żądaną ilość.
- Można również spersonalizować napoje łącząc się z DeLonghi Coffee Link App.
- Można wyjść z programowania wciskając „ESC 

Tabela wielkości napojów		
Napój	Standardowa wielkość	Wielkość możliwa do zaprogramowania
ESPRESSO	40 ml	20-80 ml
LONG	160 ml	115-250 ml
COFFEE	180 ml	100-240 ml
DOPPIO+	120 ml	80-180 ml
AMERICANO	150 ml	70-480 ml

HERBATA	150 ml	30-420 ml
GORĄCA WODA	250 ml	20-420 ml

## 13. ZAPISANIE WŁASNEGO PROFILU



Na tym urządzeniu można zapisać 6 różnych profili, z których każdy jest przypisany innej ikonice.

W każdym profilu są utrzymywane w pamięci spersonalizowane wartości SMAKU i ILOŚCI napojów „MY” (patrz rozdział „12.

Personalizacja napojów ”) oraz kolejność w jakiej są wyświetlane wszystkie napoje na podstawie częstotliwości ich wyboru.

Aby wybrać jeden z profili lub wejść do niego, wcisnąć na używany w danej chwili (B4): wcisnąć przełącznik (B2) przy symbolu „NEXT>” do momentu wyświetlenia żądanego profilu i wcisnąć na niego.

### Zwróć uwagę!

- Profil „ GOŚĆ”: wybierając taki profil, można przygotować napoje według ustawień fabrycznych. Funkcja  nie jest aktywna.
- Można również zmienić nazwę własnego profilu łącząc się z DeLonghi Coffee Link App (zostaną wyświetlone tylko 3 znaki).
- Aby spersonalizować ikonę profilu postępować jak wskazano w paragrafie „6.15 Personalizacja profilu”.

## 14. CZYSZCZENIE

### 14.1 Czyszczenie ekspresu

Należy okresowo myć następujące części ekspresu:

- wewnętrzny obwód;
- pojemnik na fusy (A10);
- tackę ma skropliny (A14), zbiornik na skropliny (A22) i kratkę tacki (A13);
- zbiornik na wodę (A16);
- otwory dozownika kawy (A8);
- lejek wsypywania kawy mielonej (A4);
- automat zaparzający (A19), dostępny po otwarciu drzwi-czek serwisowych (A18);
- pojemnik na mleko (D);
- rurkę gorącej wody/pary (A9);
- panel sterowania (B).

### Uwaga!

- Do czyszczenia urządzenia nie używać rozpuszczalników, ściernych środków czyszczących lub alkoholu. Do czyszczenia automatycznych ekspresów firmy De'Longhi nie jest konieczne stosowanie środków chemicznych.



- Nie wolno myć w zmywarce do naczyń elementów ekspresu, z wyjątkiem kratki tacki (A13) i pojemnika na mleko (D).
- Do usuwania kamienia osadowego lub osadów z kawy nie należy używać metalowych przedmiotów, mogłyby one zarysować metalowe lub plastikowe powierzchnie.

## 14.2 Czyszczenie wewnętrznego obwodu ekspresu

Po okresach nieużytkowania trwających dłużej niż 3-4 dni, przed ponownym użyciem zaleca się włączenie urządzenia i wykonanie:

- 2-3 płukania za pomocą funkcji „Płukanie” (paragraf „6.1 Płukanie ”);
- wytworzenie gorącej wody przez kilka sekund (rozdział „9. Wytwarzanie gorącej wody”).

### **Zwróć uwagę!**

Jest normalne, że po czyszczeniu, w pojemniku na fusy (A10) znajduje się woda.

## 14.3 Czyszczenie pojemnika na fusy

Gdy na wyświetlaczu (B1) pojawi się napis „OPRÓŻNIJ POJEMNIK NA FUSY”, należy go opróżnić i wyczyścić. Dopóki pojemnik na fusy (A10) nie zostanie wyczyszczony, urządzenie nie może przygotować kawy. Po upływie 72 godzin od pierwszego przygotowania, urządzenie sygnalizuje konieczność opróżnienia pojemnika nawet, jeżeli nie jest pełny (aby urządzenie mogło odliczyć 72 godziny, nie należy go wyłączać wyłącznikiem głównym - A21).

### **Uwaga! Ryzyko oparzenia**

Jeżeli przygotowuje się kilka kolejnych kaw cappuccino, metalowa podstawka na filiżanki (A11) nagrzewa się. Przed jej dotknięciem poczekać aż wystygnie, chwycić tylko za przednią część.

Aby przeprowadzić czyszczenie (gdy ekspres jest wyłączony):

- Wyjąć tackę na skropliny (A14) (rys. 25), opróżnić ją i wyczyścić.
- Opróżnić i dokładnie wyczyścić pojemnik na fusy (A10) uważając, aby usunąć wszystkie nagromadzone na dnie pozostałości: pędzelek znajdujący się w wyposażeniu (C5) posiada łopatkę idealnie nadającą się do takiej czynności.
- Sprawdzić (czerwony) zbiornik na skropliny (A22) i, jeżeli jest pełen, opróżnić.

### **Uwaga!**

Gdy wyjmuje się tackę na skropliny należy obowiązkowo opróżnić pojemnik na fusy nawet, jeśli nie jest pełny. Jeżeli czynność ta nie zostanie wykonana, może się zdarzyć, że podczas przygotowywania kolejnych kaw, pojemnik na fusy wypełni się nadmiernie i ekspres zostanie zablokowany.

## 14.4 Czyszczenie tacka na skropliny i zbiornika na skropliny

### **Uwaga!**

Tacka na skropliny (A14) wyposażona jest w pływakowy wskaźnik poziomu (A12) (czerwony) znajdującej się w nim wody (rys. 26). Zanim ten wskaźnik zacznie wystawać z podstawki na filiżanki (A11), należy opróżnić tackę na skropliny i wyczyścić, w przeciwnym wypadku woda może się wylać i uszkodzić urządzenie, blat na którym stoi lub otaczająca strefę.

W celu wyjęcia tacki na skropliny, należy postępować następująco:

1. Wyjąć tackę na skropliny i pojemnik na fusy (A10) (rys. 25);
2. Wyjąć podstawkę na filiżanki (A11), kratkę tacki (A13) i opróżnić tackę na skropliny oraz pojemnik na fusy, a następnie je umyć.
3. Sprawdzić czerwony zbiornik na skropliny (A22) i jeżeli jest pełen, opróżnić;
4. Ponownie włożyć tackę na skropliny z kratką oraz pojemnik na fusy.

## 14.5 Czyszczenie wnętrza ekspresu do kawy

### **Niebezpieczeństwo porażenia prądem!**

Przed przystąpieniem do czyszczenia wewnętrznych części należy wyłączyć urządzenie (patrz „5. Wyłączanie urządzenia”) i odłączyć je od sieci elektrycznej. Nigdy nie zanurzać urządzenia w wodzie.

1. Okresowo sprawdzać (raz w miesiącu) czy wewnątrz urządzenia (dostępne po wyjęciu tacki na skropliny - A14) nie jest zabrudzone. W razie potrzeby, usunąć osady z kawy przy pomocy pędzelka znajdującego się w wyposażeniu (C5) i gąbki.
2. Przy pomocy odkurzacza usunąć wszelkie pozostałości (rys. 27).

## 14.6 Czyszczenie zbiornika na wodę

1. Okresowo (mniej więcej raz w miesiącu) i zawsze po wymianie filtra zmiękczającego (C4) (gdy przewidziano) czyścić zbiornik na wodę (A16) za pomocą wilgotnej szmatki i odrobiny delikatnego środka czyszczącego: dokładnie wypluć przed napełnieniem i założyć;
2. Wyjąć filtr (jeśli obecny) i przepłukać go pod bieżącą wodą;
3. Ponownie zamontować filtr (jeśli przewidziany), napełnić zbiornik świeżą wodą i ponownie go założyć;
4. (tylko w modelach z filtrem zmiękczającym). Wytworzyć około 100 ml gorącej wody w celu uaktywnienia filtra.

## 14.7 Czyszczenie otworów dozownika kawy

1. Za pomocą gąbki lub szmatki okresowo czyścić otwory dozownika kawy (A8) (rys. 28A);
2. Sprawdzić, czy nie są zapchane. W razie potrzeby, usunąć osady z kawy przy pomocy wykałaczki (rys. 28B).

## 14.8 Czyszczenie lejka do kawy mielonej

Okresowo (mniej więcej raz w miesiącu) sprawdzać, czy lejek do wsypywania kawy mielonej (A4) nie jest zapchany. W razie potrzeby, usunąć osady z kawy przy pomocy pędzelka (C5) znajdującego się w wyposażeniu.

## 14.9 Czyszczenie automatu zaparzającego

Automat zaparzający (A19) należy czyścić przynajmniej raz w miesiącu.

### Uwaga!

Nie należy wyjmować automatu zaparzającego, gdy urządzenie jest włączone.

1. Upewnić się, że ekspres właściwie wykonał wyłączenie (patrz rozdział „5. Wyłączanie urządzenia”);
2. Wyjąć zbiornik na wodę (A16) (rys. 3);
3. Otworzyć drzwiczki automatu zaparzającego (A18) (rys. 29) znajdujące się na prawym boku;
4. Wcisnąć do środka dwa kolorowe przyciski zwalniające i równocześnie wyjąć automat zaparzający na zewnątrz (rys. 30);
5. Zanurzyć automat zaparzający w wodzie na ok. 5 minut, a następnie opłukać pod kranem;

### Uwaga!

#### PRZEPŁUKAĆ WYŁĄCZNIE WODĄ

Nie używać środków czyszczących i nie wkładać do zmywarki

Czyścić automat zaparzający bez użycia środków czyszczących, ponieważ mogą go uszkodzić.

6. Za pomocą pędzelka (C5) wyczyścić ewentualne pozostałości z kawy w miejscu zaczepienia automatu zaparzającego, widoczne przez drzwiczki;
7. Po wyczyszczeniu, ponownie założyć automat zaparzający wkładając go do wspornika (rys. 31); następnie wcisnąć napis PUSH, dopóki nie usłyszysz kliknięcia przymocowania;

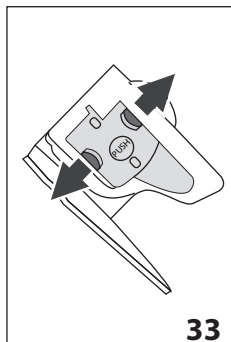

### Zwróć uwagę!

Jeżeli zamocowanie automatu zaparzającego sprawia trudności, należy (przed jego założeniem) doprowadzić go do właściwych rozmiarów naciskając na dwie dźwignie jak pokazano na rys. 32.

8. Po założeniu automatu zaparzającego należy się upewnić, że obydwa kolorowe przyciski zaskoczyły na zewnątrz (rys. 33);

9. Zamknąć drzwiczki automatu zaparzającego;
10. Napełnić zbiornik wodą.

## 14.10 Czyszczenie pojemnika na mleko

W celu zapewnienia skuteczności spieniacza, należy co drugi dzień czyścić pojemnik na mleko (D), jak opisano poniżej:

1. Wyjąć pokrywę (D2);
2. Wyjąć rurkę wytwarzania mleka (D5) i rurkę zanurzaną w mleku (D4) (rys. 34);
3. Przekręcić w kierunku przeciwnym do kierunku ruchu wskazówek zegara pokrętko regulacji pianki (D1) na pozycję „INSERT” (rys. 34) i zdjąć je, przesuwając w górę;

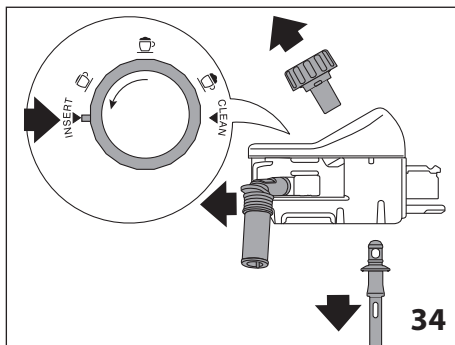

4. Starannie umyć wszystkie elementy w ciepłej wodzie z delikatnym środkiem czyszczącym. **Można je myć w zmywarce, wkładając je wyłącznie do górnego kosza.** Zachować szczególną ostrożność, aby w nacięciu i w kanaliku pod pokrętkiem (rys. 35) nie zostały resztki po mleku; ewentualnie wyczyścić za pomocą wykalczki;

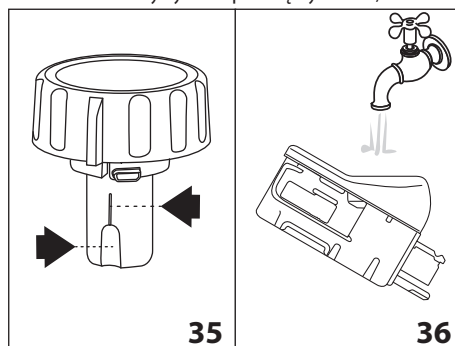

5. Wypłukać wnętrze gniazda na pokrętko regulacji pianki pod bieżącą wodą (rys. 36);
6. Sprawdzić również, czy rurka zanurzana w mleku i rurka do wytwarzania mleka nie są zatkane resztkami mleka;
7. Ponownie zamocować pokrętko tak, aby strzałka odpowiadała napisowi „INSERT”, zamocować rurkę do wytwarzania mleka i rurkę zanurzaną w mleku;
8. Ponownie założyć pokrywę na pojemnik na mleko (D3).

## 14.11 Czyszczenie rurki gorącej wody/pary

Za pomocą gąbki czyścić rurkę (A9) po każdym przygotowaniu mleka, usuwając jego resztki znajdujące się na uszczelkach (rys. 22).

## 15. ODKAMNIANIE

### Uwaga!

- Przed użyciem, przeczytać instrukcję i etykietę odkamieniacza, znajdujące się na jego opakowaniu.
- Zaleca się stosowanie wyłącznie odkamieniacza firmy De'Longhi. Użycie nieodpowiednich odkamieniaczy, jak również nieregularnie wykonywane odkamienianie może doprowadzić do usterek, których gwarancja producenta nie obejmuje.

Odkamienić urządzenie, gdy na wyświetlaczu (B1) pojawi się napis „KONIECZNOŚĆ ODKAMNIANIA - NACIŚNIJ OK, ABY ROZP. (~45min) ”: Jeżeli chce się przeprowadzić odkamienianie natychmiast wcisnąć przelącznik przy (B2) „OK✓” i zastosować się do instrukcji z punktu 3.

Aby przesunąć odkamienianie na później, wcisnąć przelącznik (B2) „ESC”: na wyświetlaczu symbol  przypomina, że należy przeprowadzić odkamienianie. (komunikat będzie się wyświetlał przy każdym włączeniu).

Aby wejść do menu odkamieniania:

1. Wcisnąć przelącznik (B2) przy symbolu  (B5), aby wejść do menu;

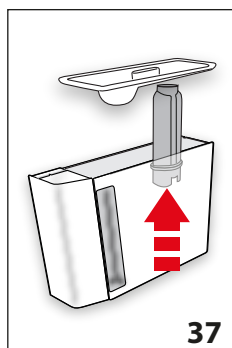

2. Wcisnąć przelącznik przy „ODKAMNIANIE ” i zastosować się do wskazówek na wyświetlaczu;
3. „WYJMIJ FILTR WODY” (rys. 37); wyjąć zbiornik na wodę (A16), usunąć filtr (C4) (jeżeli obecny), opróżnić zbiornik. Wcisnąć przelącznik przy NEXT>;

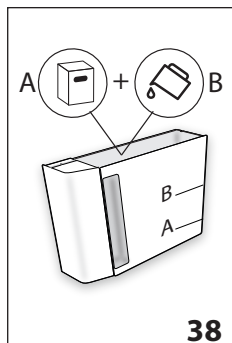

4. „WLEJ ODKAMINIACZ (POZIOM A) I WODĘ (DO POZIOMU B)” (rys. 38); Wlać do zbiornika na wodę odkamieniacz, do wskazanego poziomu A (opakowanie 100 ml) zaznaczonego wewnątrz zbiornika; następnie dołączyć wody (jeden litr) do poziomu B; ponownie włożyć zbiornik na wodę.

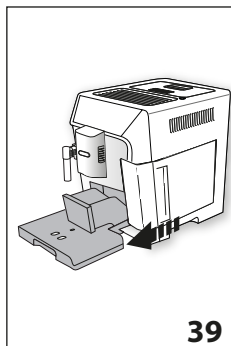

Wcisnąć przelącznik przy NEXT>;

5. „OPRÓŻNIJ TACKĘ NA SKROPLINY” (rys. 39):
6. Wyjąć, opróżnić i ponownie włożyć tackę na skropliny (A14) i pojemnik na fusy (A10). Wcisnąć przelącznik przy NEXT>;
7. „UMIEŚĆ POJ. 2L POD WYLOTEM DYSZY OK, ABY ROZPOCZĄĆ ODKAMIEN.”:

Pod dyszą gorącej wody/pary (C6) i dozownikiem kawy (A8) umieścić pusty pojemnik o minimalnej pojemności 2 litrów (rys. 8);

### Uwaga! Ryzyko oparzenia

Z dyszy gorącej wody/pary i z dozownika kawy wypływa gorąca woda z kwasem. Należy uważać, by nie wejść w kontakt z takim roztworem.

7. Wcisnąć przelącznik przy „✓OK”, aby potwierdzić wlanie roztworu odkamieniającego. Na wyświetlaczu pojawi się napis „ODKAMNIANIE W TOKU, PROSZĘ CZEKAĆ”: uruchamia się program odkamieniania i roztwór odkamieniający wypływa zarówno z dyszy gorącej wody/pary jak i z dozownika kawy automatycznie przeprowadzając szereg płukań z przerwami, usuwających resztki kamienia z urządzenia;

Po około 25 minutach, urządzenie przerywa odkamienianie;

8. „WYPŁUCZ ZBIORNIK I NAPEŁNIJ WODĄ DO MAX POZIOMU” (rys. 5): urządzenie jest gotowe na proces płukania świeżą wodą. Opróżnić pojemnik zastosowany do zebrania roztworu odkamieniającego i wyjąć zbiornik na wodę, wypłukać pod bieżącą wodą, napełnić zimną wodą do poziomu MAX, ponownie włożyć do ekspresu;
9. „UMIEŚĆ POJ. 2L POD WYLOTEM DYSZY OK, ABY ROZPOCZĄĆ PŁUKANIE”: Pod dozownikiem kawy i dyszą gorącej wody/pary umieścić pusty pojemnik zastosowany do zebrania roztworu odkamieniającego (rys. 8) i wcisnąć przelącznik przy „OK✓”;
10. Gorąca woda wypływa najpierw z dozownika kawy a następnie z dyszy gorącej wody/pary, na wyświetlaczu pojawia się napis „PŁUKANIE W TOKU”;
11. Gdy w zbiorniku skończy się woda, wypłukać pojemnik zastosowany do zebrania wody z płukania;

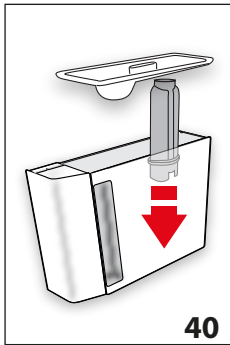

12. (Jeżeli filtr był zainstalowany) „WŁÓŻ FILTR NA MIEJSCE” (rys. 40). Wcisnąć przełącznik przy „NEXT>” i wyjąć zbiornik na wodę; włożyć, jeżeli został wcześniej wyjęty, filtr zmiękczający;

13. „WYPŁUCZ ZBIORNIK I NAPEŁNIJ WODĄ DO MAX POZIOMU” (rys. 5): Napełnić zbiornik świeżą wodą do poziomu MAX;

14. „WŁÓŻ ZBIORNIK NA WODĘ” (rys. 6): Włożyć zbiornik na wodę;
15. „UMIEŚĆ POJ. 2L POD WYLOTEM DYSZY OK, ABY ROZPOCZĄĆ PŁUKANIE”: Pod dyszą gorącej wody/pary (rys. 8) umieścić pusty pojemnik zastosowany do zebrania roztworu odkamieniającego i wcisnąć przełącznik przy „OK✓”;
16. Gorąca woda wypływa z dyszy gorącej wody/pary, na wyświetlaczu pojawia się napis „PŁUKANIE W TOKU, PROSZĘ CZEKAĆ”;
17. „OPRÓŻNIJ TACKĘ NA SKROPLINY” (rys. 39): Po zakończeniu drugiego płukania wyjąć, opróżnić i ponownie włożyć tackę na skropliny (A14) i pojemnik na fusy (A10); wcisnąć przełącznik przy „NEXT>”;
18. „PROCES ODKAMINIENIA ZAKOŃCZONY”: wcisnąć przełącznik przy „OK✓”;
19. „NAPEŁNIJ ZBIORNIK ZIMNĄ WODĄ”: opróżnić pojemnik zastosowany do zebrania wody z płukania, wyjąć go i dołączyć zimnej wody do poziomu MAX, ponownie włożyć do urządzenia.

Odkamienianie zostało zakończone.

### Zwróć uwagę!

- Jeżeli cykl odkamieniania nie zakończy się prawidłowo (np.: brak energii elektrycznej), zaleca się jego powtórzenie;
- Jest normalne, że po wykonaniu cyklu odkamieniania, w pojemniku na fusy (A10) znajduje się woda.
- W przypadku, gdy zbiornika na wodę nie został napełniony do poziomu max, urządzenie wymaga trzeciego płukania: zagwarantuje to całkowite usunięcie roztworu odkamieniającego z jego wewnętrznych obwodów. Przed uaktywnieniem płukania, pamiętać o opróżnieniu tacki na skropliny;
- Urządzenie może w krótkim okresie czasu zażądać dwóch cykli odkamieniania, co jest rzeczą normalną i wynika z nowoczesności jego systemu kontroli.

## 16. PROGRAMOWANIE TWARDOŚCI WODY

Komunikat „KONIECZNOŚĆ ODKAMINIENIA - NACIŚNIJ OK, ABY ROZP. (~45 MIN) !” wyświetlany jest po ustalonym wcześniej okresie działania, który zależy od twardości wody. Ekspres jest fabrycznie ustawiony na „4 POZIOM” twardości wody. Ewentualnie, można zaprogramować ekspres na podstawie twardości wody z sieci wodociągowej różnych regionów, zmniejszając w ten sposób częstotliwość wykonywania odkamieniania.

### 16.1 Pomiar twardości wody

1. Wyjąć z opakowania pasek kontrolny twardości wody „TOTAL HARDNESS TEST” (C1), załączony do instrukcji w języku angielskim.
2. Całkowicie zanurzyć pasek w szklance wody z kranu na około jedną sekundę.
3. Wyjąć pasek z wody i lekko nim potrząsnąć. Po upływie około minuty pojawiają się 1, 2, 3 lub 4 czerwone kwadraciki. W zależności od twardości wody jeden kwadracik odpowiada 1 poziomowi.

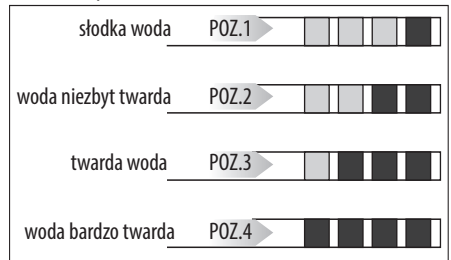

### 16.2 Ustawienie twardości wody

1. Wcisnąć przełącznik (B2) przy symbolu „⚙️” (B5), aby wejść do menu;
2. Za pomocą przełącznika przy „NEXT>” przeglądać pozycje w menu, dopóki nie wyświetli się „TWARDOŚĆ WODY”;
3. Wcisnąć przełącznik przy „TWARDOŚĆ WODY”;
4. „TWARDOŚĆ WODY, AKTUALNA PODKREŚLONA”: Wcisnąć przełącznik przy żądanym poziomie (Poziom 1 = woda słodka; Poziom 4 = woda bardzo twarda);
4. Wcisnąć przełącznik przy „↩️ ESC”, aby powrócić do homepage.

W tym momencie, ekspres jest zaprogramowany na nowy poziom twardości wody.



## 17. FILTR ZMIĘKZAJĄCY

Niektóre modele posiadają filtr zmiękczający (C4): jeśli wasz model go nie posiada, zalecamy jego zakup w autoryzowanym serwisie firmy De'Longhi.

W celu poprawnego użycia filtra należy się zastosować do podanych poniżej instrukcji.

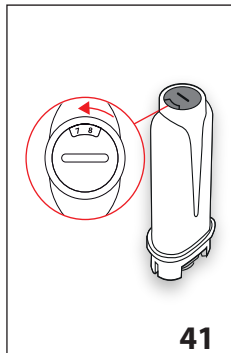
### 17.1 Montaż filtra



1. Wyjąć filtr (C4) z opakowania;
2. Wcisnąć przełącznik (B2) przy symbolu „” (B5), aby wejść do menu;
3. Za pomocą przełącznika przy „NEXT>” przeglądać pozycje w menu, dopóki nie wyświetli się „ FILTR WODY”;
4. Wcisnąć strzałkę wyboru przy „ FILTR WODY”;
5. “PRZEKRĘĆ DATOWNIK

DO MOMENTU WYSWIETL. 2 KOLEJNYCH MIESIĘCY” (rys. 41):

obracać tarczę datownika, dopóki nie zostaną pokazane kolejne 2 miesiące użytkowania. Wcisnąć przełącznik przy „NEXT>”;

#### Zwróć uwagę

Czas użytkowania filtra wynosi dwa miesiące, jeżeli urządzenie jest użytkowane w normalny sposób. Jeżeli natomiast ekspres z zainstalowanym filtrem nie jest używany, czas przydatności filtra wynosi maksymalnie 3 tygodnie.

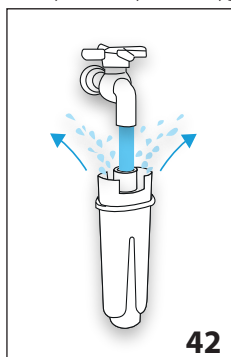

6. „WYPŁUCZ SZCZELINY WODĄ, DOPÓKI NIE WYPŁYNIE ONA Z OTWORÓW” (rys. 42): Aby aktywować filtr, należy wlewać wodę z kranu do otworu filtra, jak pokazano na rysunku, do momentu gdy woda nie zacznie wypływać z jego bocznych otworów przez co najmniej 1 minutę. Wcisnąć przełącznik przy „NEXT>”;

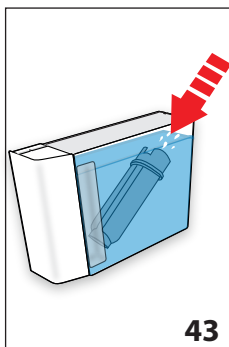

7. Wyjąć zbiornik (A16) z urządzenia i napełnić go wodą.





8. „ZANURZ FILTR W POJEMNIKU WYPUŚĆ PĘCHERZYKI POWIETRZA” (rys. 43): Włożyć filtr do zbiornika z wodą i całkowicie zanurzyć na kilkanaście sekund, pochylając go i delikatnie przyciskając, aby umożliwić wydobyć się pęcherzyków powietrza. Wcisnąć przełącznik przy „NEXT>”;
9. „WŁÓŻ FILTR NA MIEJSCE”: Włożyć filtr na miejsce (A17 - rys. 40) i docisnąć do końca. Wcisnąć przełącznik przy „NEXT>”;
10. „WŁÓŻ ZBIORNIK NA WODĘ”: Zamknąć zbiornik pokrywą (A15), a następnie ponownie włożyć go do urządzenia (rys. 6);
11. „UMIEŚĆ POJ.0,5L POD DYSZĄ, NACIŚNIJ OK, ABY UAKTYWNIĆ FILTR” (rys. 8): pod dyszą gorącej wody/pary (C6) ustawić pojemnik i wcisnąć „OK✓”: rozpoczyna się wytwarzanie, które zostaje potem automatycznie przerwane. Filtr został aktywowany i można przystąpić do używania ekspresu.

### 17.2 Wymiana filtra

Wymienić filtr (C4), gdy na wyświetlaczu (B1) pojawi się napis „WYMIENIĆ FILTR WODY, NACIŚNIJ OK, ABY ROZPOCZĄĆ ”: jeżeli chce się go wymienić natychmiast wcisnąć przełącznik (B2) przy „OK✓” i zastosować się do instrukcji z punktu 5.

Aby przesunąć wymianę na później, wcisnąć przełącznik przy „ESC”: na wyświetlaczu symbol  przypomina, że należy wymienić filtr. W celu dokonania wymiany, należy:

1. Wyjąć zbiornik (A16) i zużyty filtr;
2. Wyjąć nowy filtr z opakowania;
3. Wcisnąć przełącznik (B2) przy symbolu „” (B5), aby wejść do menu;
4. Wcisnąć przełącznik przy „ FILTR WODY”;
5. Wcisnąć strzałkę wyboru przy „WYMIENIĆ FILTR WODY”;
6. Postępować według instrukcji z poprzedniego paragrafu, od punktu 5.









Filtr został aktywowany i można przystąpić do używania ekspresu.

#### Zwróć uwagę!

Po upływie dwóch miesięcy (patrz datownik) lub, gdy urządzenie nie będzie używane przez 3 tygodnie konieczne jest wyjęcie filtra nawet, jeżeli urządzenie nie wyświetla takiego komunikatu.

### 17.3 Usunięcie filtra

Jeżeli chce się używać urządzenie bez filtra (C4), konieczne jest jego wyjęcie i zaprogramowanie takiego stanu. Należy postępować następująco:

1. Wyjąć zbiornik (A16) i zużyty filtr;
2. Wcisnąć przełącznik (B2) przy symbolu „” (B5) aby wejść do menu;
3. Wcisnąć przełącznik przy „ FILTR WODY”;
4. Wcisnąć przełącznik przy „WYJMIJ FILTR WODY ”;
5. „ POTWIERDZIĆ WYJĘCIE FILTRA”: wcisnąć przełącznik przy „OK ” (jeżeli natomiast chce się powrócić do menu ustawień, wcisnąć przełącznik przy „ ESC”);
6. „ FILTR ZOSTAŁ WYJĘTY”: urządzenie zapisało zmianę. Wcisnąć „OK ”, aby powrócić na home page.

#### Zwróć uwagę!

Po upływie dwóch miesięcy (patrz datownik) lub, gdy urządzenie nie będzie używane przez 3 tygodnie konieczne jest wyjęcie filtra nawet, jeżeli urządzenie nie wyświetla takiego komunikatu.

### 19. KOMUNIKATY POJAWIAJĄCE SIĘ NA WYŚWIETLACZU

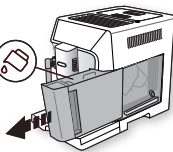
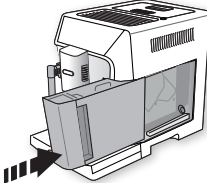

W Y Ś W I E T L A N Y KOMUNIKAT	MOŻLIWA PRZYCZYNA	ROZWIĄZANIE
<p>NAPEŁNIJ ZBIORNIK ZIMNĄ WODĄ</p>  	Niewystarczający poziom wody w zbiorniku (A16).	Napełnić zbiornik na wodę i/lub prawidłowo go założyć maksymalnie dociskając, dopóki nie usłyszysz się odgłosu zamocowania.
<p>WŁÓŻ ZBIORNIK NA WODĘ</p> 	Zbiornik (A16) jest nieprawidłowo założony.	Włożyć zbiornik dociskając go do końca.

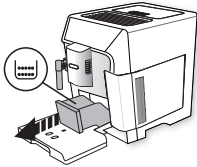
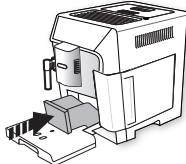
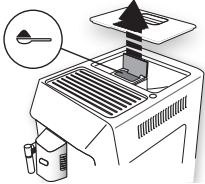
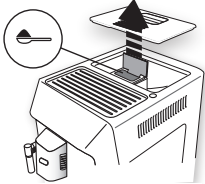

### 18. DANE TECHNICZNE



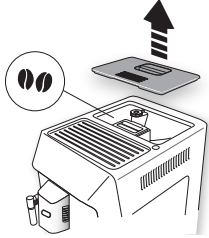
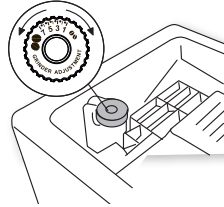

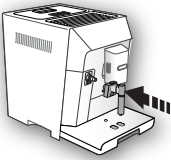

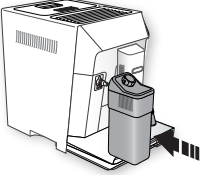
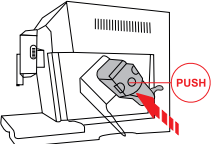
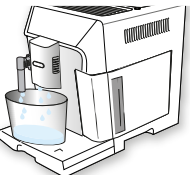
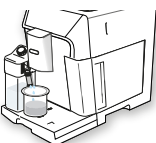

Napięcie:	220-240V~ 50-60 Hz max. 10 A
Moc: 1450 W	
Ciśnienie:	1,9 MPa (19 bar)
Pojemność zbiornika na wodę:	2 l
Wymiary dłxgłxh:	260x470x360 mm
Długość kabla:	1750 mm
Waga:	11,4 kg
Max pojemność pojemnika na ziarna:	380 g

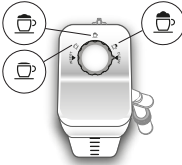

WYŚWIETLANY KOMUNIKAT	MOŻLIWA PRZYCZYNA	ROZWIĄZANIE
<p>OPRÓŻNIJ POJEMNIK NA FUSY</p> 	<p>Pojemnik na fusy po kawie (A10) jest pełny.</p>	<p>Opróżnić pojemnik na fusy po kawie, tackę na skropliny (A14) i wyczyścić, następnie ponownie założyć. Ważne: gdy wyjmuje się tackę na skropliny należy obowiązkowo opróżnić pojemnik na fusy nawet, jeśli nie jest pełny. Jeżeli czynność ta nie zostanie wykonana, może się zdarzyć, że podczas przygotowywania kolejnych kaw, pojemnik na fusy wypełni się nadmiernie i ekspres się zablokuje.</p>
<p>WŁÓŻ POJEMNIK NA FUSY</p> 	<p>Po oczyszczeniu, pojemnik na fusy nie został zamocowany (A10).</p>	<p>Wyjąć tackę na skropliny (A14) i założyć pojemnik na fusy.</p>
<p>WSYP KAWĘ MIELONĄ MAKSYMALNIE JEDNA MIARKA</p>  <p>ESC</p>	<p>Wybrano funkcję „kawa mielona”, ale nie wsypano kawy mielonej do lejka (A4).</p>	<p>Wsypać kawę mieloną do lejka (rys. 13) i powtórzyć parzenie</p>
<p>WSYP KAWĘ MIELONĄ MAKSYMALNIE JEDNA MIARKA</p>  <p>OK✓</p>	<p>Nastąpiło żądanie kawy LONG przy użyciu kawy mielonej</p>	<p>Wsypać kawę mieloną do lejka (A4) (rys. 13) i wcisnąć przełącznik przy „√OK”, aby kontynuować i zaparzyć kawę.</p>



WYŚWIETLANY KOMUNIKAT	MOŻLIWA PRZYCZYNA	ROZWIĄZANIE
<p>NAPEŁNIJ POJEMNIK NA ZIARNA KAWY</p> 	<p>Ziarna kawy skończyły się. Lejek (A4) do kawy mielonej jest zatkany.</p>	<p>Napełnić pojemnik ziarnami (A3 - rys. 11). Opróżnić lejek przy pomocy pędzelka (C5), jak opisano w par. „14.8 Czyszczenie lejka do kawy mielonej”.</p>
<p>KAWA ZBYT DROBNO ZMIELONA. WYREGULUJ MŁYNEK</p> 	<p>Ziarna są zbyt drobno zmielone i dlatego kawa wypływa zbyt wolno i nie do końca.  Jeżeli urządzenie posiada filtr zmiękczający (C4) mogło nastąpić uwolnienie pęcherzyka powietrza w obwodzie, co zablokowało wytwarzanie.</p>	<p>Powtórzyć wytwarzanie kawy i przekręcić pokrętko regulacji stopnia zmielenia kawy (A5) (rys. 10) o jeden przeskok w stronę numeru 7, gdy trwa praca młynka. Jeżeli po zaparzeniu przynajmniej 2 kaw, wytwarzanie jest jeszcze zbyt wolne, powtórzyć korektę za pomocą pokrętki regulacji o kolejny przeskok (par. „7.5 Regulacja młynka do kawy”). Jeżeli problem powtarza się sprawdzić, czy zbiornik (A16) na wodę jest prawidłowo założony.  Założyć dyszę gorącej wody/pary (C6) i wypuścić wodę, dopóki strumień nie będzie regularny.</p>
<p>WYBIERZ ŁAGODNIEJSZY SMAK LUB ZMNIJSZ ILOŚĆ KAWY</p> 	<p>Użyto zbyt dużo kawy.</p>	<p>Wybrać łagodniejszy smak wciskając przełącznik (B2) przy „SMAK” (B10) lub zmniejszyć ilość kawy mielonej (maksymalnie 1 miarka).</p>
<p>ZAMOCUJ DYSZĘ WODY</p> 	<p>Dysza do wody (C6) nie została zamocowana lub jest zamocowana nieprawidłowo</p>	<p>Zamocować dyszę wody popychając ją do końca.</p>

WYŚWIETLANY KOMUNIKAT	MOŻLIWA PRZYCZYNA	ROZWIĄZANIE
<p>WŁÓŻ POJEMNIK NA MLEKO</p> 	<p>Pojemnik na mleko (D) nie został prawidłowo założony.</p>	<p>Włożyć pojemnik na mleko popychając go do końca (rys. 18).</p>
<p>ZAMOCUJ AUTOMAT ZAPARZAJĄCY</p> 	<p>Po wykonaniu czyszczenia automat zaparzący (A19) nie został zamocowany.</p>	<p>Zamocować automat zaparzący jak opisano w par. „14.9 Czyszczenie automatu zaparzącego”.</p>
<p>PUSTY OBWÓD WODY ACIŚNIJ OK, ABY ROZPOCZĄĆ</p>  <p>OK✓</p>	<p>Obwód hydrauliczny jest pusty</p>	<p>Wcisnąć przełącznik przy „✓OK”, aby przelać dyszę wodą (C6): wytwarzanie zostanie przerwane automatycznie. Jeżeli problem powtarza się sprawdzić, czy zbiornik (A16) na wodę jest prawidłowo założony.</p>
<p>NACIŚNIJ OK, ABY WYK. CZYSZCZENIE LUB USTAW POKRĘTŁO</p>  <p>OK✓</p>	<p>Włożono pojemnik na mleko z pokrętkiem regulacji pianki (D1) na pozycji „CLEAN”.</p>	<p>Jeżeli chce się uaktywnić funkcję CLEAN, wcisnąć przełącznik przy „✓OK” „lub przekręcić pokrętko regulacji pianki na jedną z pozycji mleka.</p>
<p>USTAW POKRĘTŁO REGUL. PIANKI NA POZYCJI CLEAN</p>  <p>ESC</p>	<p>Chwilę wcześniej przygotowano mleko i konieczne jest wyczyszczenie wewnętrznych przewodów pojemnika na mleko (D).</p>	<p>Ustawić pokrętko regulacji pianki (D1) na CLEAN (rys. 20).</p>

WYŚWIETLANY KOMUNIKAT	MOŻLIWA PRZYCZYNA	ROZWIĄZANIE
<p>USTAW POKRĘTŁO REGULACJI PIANKI</p> 	<p>Włożono pojemnik na mleko z pokrętłem regulacji pianki (D1) na pozycji „CLEAN”.</p>	<p>Przekręcić pokrętło na pozycję żądanego rodzaju pianki.</p>
<p>KONIECZNOŚĆ ODKAMINIENIA NACIŚNIJ OK, ABY ROZP. (~45MIN)</p>  <p>↶ESC OK✓</p>	<p>Wskazuje, że konieczne jest odkamienianie urządzenia.</p>	<p>Wcisnąć przełącznik przy „✓/OK”, aby rozpocząć odkamienianie lub „↶ESC”, jeżeli chce się je przeprowadzić później. Należy jak najszybciej wykonać program odkamieniania, opisany w roz. „15. Odkamienianie”.</p>
<p>WYMIENIĆ FILTR WODY NACIŚNIJ OK, ABY ROZPOCZĄĆ</p>  <p>↶ESC OK✓</p>	<p>Filtr zmiękczający (C4) jest zużyty.</p>	<p>Wcisnąć przełącznik przy „✓” aby wymienić lub wyjąć filtr, lub „↶ESC” jeżeli chce się je odłożyć na później. Zastosować się do instrukcji z roz. „17. Filtr zmiękczający”.</p>
<p>ALARM OGÓLNY: SPRAWDŹ INSTRUKCJĘ / APLIKACJĘ</p> 	<p>Wnętrze ekspresu jest bardzo brudne.</p>	<p>Wyczyścić dokładnie ekspres, jak opisano w roz. 14. Czyszczenie”. Jeżeli po wyczyszczeniu ekspres wciąż wyświetla komunikat, należy się zwrócić do serwisu technicznego.</p>
	<p>Wskazuje, że konieczne jest odkamienianie urządzenia i/lub wymiana filtra (C4).</p>	<p>Należy jak najszybciej wykonać program odkamieniania, opisany w roz. „15. Odkamienianie” i/lub wymienić filtr lub usunąć go zgodnie z instrukcjami z roz. „17. Filtr zmiękczający”.</p>
	<p>Wskazuje, że konieczne jest wyczyszczenie wewnętrznych obwodów pojemnika na mleko (D).</p>	<p>Ustawić pokrętło regulacji pianki (D1) na CLEAN (rys. 20).</p>
	<p>Wskazuje, że konieczna jest wymiana filtra (C4).</p>	<p>Wymienić lub usunąć go zgodnie z instrukcjami z roz. „17. Filtr zmiękczający”.</p>
	<p>Wskazuje, że konieczne jest odkamienianie urządzenia.</p>	<p>Należy jak najszybciej wykonać program odkamieniania, opisany w roz. „15. Odkamienianie”. Urządzenie może w krótkim okresie czasu zażądać dwóch cykli odkamieniania, co jest rzeczą normalną i wynika nowoczesności jego systemu kontroli.</p>

WYŚWIETLANY KOMUNIKAT	MOŻLIWA PRZYCZYNA	ROZWIĄZANIE
	Wskazuje, że tryb oszczędności energetycznej jest aktywny.	Aby dezaktywować tryb oszczędności energetycznej, zastosować się do instrukcji z par. „6.6 Oszczędność energetyczna  ”.
	Wskazuje, że ekspres jest podłączony przez Bluetooth do innego urządzenia.	
CZYSZCZENIE W TOKU PROSZĘ CZEKAĆ	Urządzenie wykryło wewnętrzne zanieczyszczenia.	Poczekać na jego gotowość do użytku i ponownie wybrać żądany napój. Jeżeli problem trwa, zwrócić się do Autoryzowanego Centrum Serwisowego.

## 20. ROZWIĄZYWANIE PROBLEMÓW

Poniżej podano kilka możliwych nieprawidłowości.

Jeżeli problemu nie można rozwiązać w poniżej opisany sposób, należy się skontaktować z Serwisem Technicznym.

PROBLEM	MOŻLIWA PRZYCZYNA	ROZWIĄZANIE
Kawa nie jest gorąca.	Filizanki nie zostały podgrzane.	Podgrzać filizanki pukając je gorącą wodą (NB: można użyć funkcji gorącej wody).
	Automat zaparzający ochłodził się, ponieważ od zaparzenia ostatniej kawy upłynęły 2-3 minuty.	Przed przygotowaniem kawy podgrzać automat zaparzający za pomocą funkcji płukania (patrz par. „6.1 Płukanie”).
	Ustawiona temperatura kawy jest zbyt niska.	Ustawić wyższą temperaturę kawy w menu (patrz par. „6.7 Temperatura kawy”).
Kawa nie jest zbyt mocna i jest na niej mało pianki.	Kawa jest zbyt grubo zmielona.	Przesunąć pokrętkę regulacji stopnia zmielenia kawy (A5) o jeden rowek w stronę cyfry 1 w kierunku przeciwnym do kierunku ruchu wskazówek zegara, gdy młynek do kawy jest włączony (rys. 10). Przesuwać o jeden przeskok, aż do osiągnięcia zadowalającego rezultatu. Efekt jest widoczny dopiero po zaparzeniu 2 kaw (patrz par. „7.5 Regulacja młynka do kawy”).
	Nieodpowiedni rodzaj kawy.	Używać kawy przeznaczonej do ekspresów do kawy espresso.
Kawa wypływa zbyt powoli lub sączy się kropkami.	Kawa jest zbyt drobno zmielona.	Przesunąć pokrętkę regulacji stopnia zmielenia kawy (A5) o jeden przeskok w stronę cyfry 7, w kierunku zgodnym z kierunkiem ruchem wskazówek zegara, z włączonym młynkiem do kawy (rys. 10). Przesuwać o jeden przeskok, aż do osiągnięcia zadowalającego rezultatu. Efekt jest widoczny dopiero po zaparzeniu 2 kaw (patrz par. „7.5 Regulacja młynka do kawy”).
Kawa nie wypływa z jednego lub z obydwu otworów dozownika.	Otwory dozownika kawy (A8) są zatkane.	Oczyszczyć otwory wykałaczką (rys. 28B).

PROBLEM	MOŻLIWA PRZYCZYNA	ROZWIĄZANIE
Urządzenie nie wytwarza kawy	Urządzenie wykryło wewnętrzne zanieczyszczenia: na wyświetlaczu jest widoczny napis „Czyszczenie w toku”.	Poczekać na jego gotowość do użytku i ponownie wybrać żądany napój. Jeżeli problem trwa, zwrócić się do Autoryzowanego Centrum Serwisowego.
Urządzenie nie włącza się	Łącznik kabla zasilającego (C8) jest nieprawidłowo włożony.	Włożyć łącznik do gniazda znajdującego się z tyłu urządzenia (rys. 1).
	Nie włożono wtyczki do gniazodka.	Włożyć wtyczkę do gniazodka (rys. 1).
	Główny wyłącznik (A21) nie został włączony.	Nacisnąć na główny wyłącznik (rys. 2).
Nie można wyjąć automatu zaparzającego	Wyłączenie nie zostało wykonane prawidłowo	Wyłączyć za pomocą przycisku  (A7) (patrz roz. „5. Wyłączanie urządzenia”).
Po zakończeniu odkamieniania, urządzenie wymaga trzeciego płukania	Podczas dwóch cykli płukania, zbiornik (A16) nie został napełniony do poziomu MAX	Postępować jak wskazano na urządzeniu, opróżniając wcześniej tackę na skropliny (A14), aby woda nie przelała się.
Mleko nie wypływa z rurki wytwarzania (D5)	Pokrywa (D2) pojemnika na mleko (D) jest brudna	Wyczyścić pokrywę pojemnika na mleko, jak opisano w par. „14.10 Czyszczenie pojemnika na mleko”.
Duże pęcherzyki na mleku, wypływa ono z rurki (D5) rozpryskując się lub też nie jest wystarczająco spienione	Mleko nie jest wystarczająco zimne lub nie jest półtłuste, lub odtłuszczone.	Zaleca się stosowanie mleka odtłuszczonego lub półtłustego prosto z lodówki (około 5°C). Jeżeli uzyskany rezultat jest ciągle niezadowalający, należy spróbować zmienić rodzaj mleka.
	Pokrętło regulacji pianki (D1) jest źle ustawione.	Wyregulować zgodnie ze wskazówkami z roz. „8. Przygotowanie ciepłych napojów mlecznych”.
	Pokrywa I(D2) ub pokrętło regulacji pianki (D1) pojemnika na mleko są brudne	Wyczyścić pokrywę pojemnika na mleko i pokrętło, jak opisano w par. „14.10 Czyszczenie pojemnika na mleko”.
	Rurka gorącej wody/pary (A9) jest brudna	Wyczyścić dyszę, jak opisano w par. „14.11 Czyszczenie rurki gorącej wody/pary”.
Podgrzewacz filiżanek jest gorący pomimo tego, że nie został uaktywniony	Przygotowano wiele napojów w krótkim czasie	
Urządzenie nie jest używane i emituje hałas lub wydziela niewielkie ilości pary	Urządzenie jest gotowe do użycia lub zostało niedawno wyłączone i kilka kropli kondensatu wpadło do wnętrza gorącego jeszcze odparowувача	Takie zjawisko jest częścią normalnego funkcjonowania urządzenia; aby je ograniczyć, powinno się opróżnić tackę na skropliny.