

CUPRINS

1. INTRODUCERE	333
1.1 Litere între paranteze	333
1.2 Probleme și soluții.....	333
1.3 Descărcați Aplicația!.....	333
2. DESCRIERE	333
2.1 Descrierea aparatului (pag. 3 - A)	333
2.2 Descrierea paginii principale (fereastra principală) (pag. 2 - B)	333
2.3 Descrierea accesoriilor (pag. 2 - C).....	334
2.4 Descrierea recipientului de lapte (pag. 2 - D)...	334
3. ÎNAINTE DE PUNEREA ÎN FUNCȚIUNE A APARATULUI.....	334
4. PORNIREA APARATULUI	334
5. OPRIREA APARATULUI.....	334
6. SETĂRILE MENIULUI	335
6.1 Limpezire	335
6.2 Decalcifiere	335
6.3 Filtru de apă	335
6.4 Valori băuturi	335
6.5 Stingere automată (standby)	335
6.6 Economie energie	336
6.7 Temperatură cafea	336
6.8 Duritate apă	336
6.9 Selectare limbă	336
6.10 Avizare acustică	336
6.11 Iluminare ceașcă	336
6.12 Bluetooth	336
6.13 Setări din fabrică	337
6.14 Statistici	337
6.15 Personalizați profilul	337
7. PREPARAREA CAFELEI	337
7.1 Selectarea aromei cafelei	337
7.2 Selectarea cantității de cafea	337
7.3 Prepararea cafelei folosind cafea boabe	338
7.4 Pregătirea cafelei utilizând cafea pre-măcinată.....	338
7.5 Reglarea rășniței	339
7.6 Recomandări pentru o cafea mai fierbinte	339
8. PREPARAREA BĂUTURILOR CALDE CU LAPTE..	339
8.1 Umpleți și cuplați recipientul pentru lapte	339
8.2 Reglați cantitatea de spumă.....	339
8.3 Prepararea automată a băuturilor pe bază de lapte.....	340
8.4 Curățarea rezervorului pentru lapte, după fiecare utilizare	340
9. ALIMENTARE APĂ CALDĂ	340
10. ALIMENTARE CU ABURI	341
10.1 Recomandări de utilizare a aburului pentru spumarea laptelui	341
10.2 Curățarea duzei de apă caldă/aburi după utilizare	341
12. PERSONALIZAREA BĂUTURILOR	342
13. MEMORAREA PROFILULUI PROPRIU	342
14. CURĂȚARE	342
14.1 Curățarea aparatului	342
14.2 Curățarea circuitului intern al aparatului	343
14.3 Curățarea recipientului pentru zaț	343
14.4 Curățarea tăviței de colectare picături și colectare condens	343
14.5 Curățarea părților interioare ale aparatului	343
14.6 Curățarea rezervorului de apă.....	343
14.7 Curățarea orificiilor duzei de cafea	344
14.8 Curățarea pâlniei pentru introducerea cafelei măcinată	344
14.9 Curățarea infuzorului.....	344
14.10 Curățarea recipientului pentru lapte.....	344
14.11 Curățarea duzei de apă caldă/abur	345
15. DECALCIFIERE.....	345
16. PROGRAMAREA DURITĂȚII APEI.....	346
16.1 Măsurarea durității apei	346
16.2 Setarea durității apei	346
17. FILTRU DE DEDURIZARE A APEI	347
17.1 Instalarea filtrului	347
17.2 Înlocuirea filtrului	347
19. MESAJE CARE APAR PE AFIȘAJ	348
17.3 Scoaterea filtrului.....	348
18. DATE TEHNICE.....	348
20. PROBLEME ȘI SOLUȚII	353

1. INTRODUCERE

Vă mulțumim pentru că ați ales aparatul automat pentru cafea și cappuccino.

Vă rugăm să acordați câteva minute pentru a citi aceste instrucțiuni de utilizare. În felul acesta veți evita să vă expuneți pericolul sau să produceți daune aparatului.

1.1 Litere între paranteze

Literele dintre paranteze corespund legendei prezentate în Descrierea aparatului (pag. 2-3).

1.2 Probleme și soluții

În caz de probleme, încercați mai întâi să le rezolvați conform avertizărilor prezentate în capitolele "20. Mesaje care apar pe afișaj" și "21 Rezolvarea problemelor".

Dacă aceste instrucțiuni nu sunt de folos, sau pentru lămuriri suplimentare, vă recomandăm să contactați serviciul de asistență clienți, telefonând la numărul indicat în fișa anexată "Asistență clienți".

Dacă țara Dumneavoastră nu se regăsește printre țările din lista din fișă, telefonați la numărul de pe garanție. Pentru eventualele reparații, adresați-vă exclusiv Serviciului de Asistență Tehnică De'Longhi. Adresele sunt enumerate în certificatul de garanție anexat aparatului.

1.3 Descărcați Aplicația!



Datorită App De'Longhi Coffee Link, puteți controla anumite funcții de la distanță.

În cadrul aplicației regăsiți și informații, recomandări, lucruri interesante din lumea cafelei și puteți avea la îndemână toate informațiile privind aparatul Dumneavoastră.



Acest simbol evidențiază funcțiile care se pot controla sau consulta în aplicație.

De asemenea, puteți crea până la maxim 6 noi băuturi, pe care le puteți salva în memoria aparatului Dumneavoastră.

Rețineți:



Verificați dispozitivele compatibile pe "compatibledevices.delonghi.com".

2. DESCRIERE

2.1 Descrierea aparatului (pag. 3 - A)

- A1. Capac recipient boabe
- A2. Capac pâlnie cafea pre-măcinată
- A3. Recipient pentru boabe
- A4. Pâlnie cafea pre-măcinată
- A5. Buton pentru reglarea gradului de măcinare
- A6. Raft pentru cești
- A7. Tasta : pentru a porni sau a opri aparatul (standby)
- A8. Duză de cafea (cu înălțime reglabilă)
- A9. Duză pentru apă caldă și aburi
- A10. Recipient pentru zaț
- A11. Tavă suport cești
- A12. Indicator nivel apă pentru tăvița colectare picături
- A13. Grătar tavă
- A14. Tăvița colectare picături
- A15. Capac rezervor apă
- A16. Rezervor apă
- A17. Spațiu pentru filtru de dedurizare a apei
- A18. Ușiță infuzor
- A19. Infuzor
- A20. Spațiu conector cablu alimentare
- A21. Întrerupător general (ON/OFF)
- A22. Tăvița colectare condens

2.2 Descrierea paginii principale (fereastra principală) (pag. 2 - B)

- B1. Afișaj
- B2. Selector
- B3. Meniu de selectare a băuturilor (altele decât cele cu selectare directă):
 - DOPPIO+
 - AMERICANO
 - 2X ESPRESSO
 - CAPPUCCINO+
 - CAPPUCCINO MIX
 - CAFFELATTE
 - FLAT WHITE
 - ESPRESSO MACCHIATO
 - FUNCȚIA CEAI
 - APĂ CALDĂ
 - ABUR;
- B4. Profiluri programabile (consultați "13. Memorați propriul profil")
- B5. : meniu de setări ale aparatului
- B6. : meniu pentru personalizarea setărilor băuturilor

Băuturi cu selectare directă:

- B7. ESPRESSO
- B8. CAFEA

- B9. LONG
- B12. CAPPUCCINO
- B13. LATTE MACCHIATO
- B14. HOT MILK (lapte cald)
- B10. Aromă selectată (standard sau personalizată)
- B11. Cantitate selectată (standard sau personalizată)

2.3 Descrierea accesoriilor (pag. 2 - C)

- C1. Bandă reactivă "Total Hardness Test" (anexată la pag. 2 din instrucțiunile în limba engleză)
- C2. Doză pentru dozarea cafelei pre-măcinate
- C3. Decalcifiant
- C4. Filtru de dedurizare a apei (la unele modele)
- C5. Pensulă pentru curățare
- C6. Duză apă caldă/aburi
- C7. Buton de decuplare a duzei
- C8. Cablu de alimentare

2.4 Descrierea recipientului de lapte (pag. 2 - D)

- D1. Buton reglare spumă și funcție CURĂȚARE
- D2. Capac recipient lapte
- D3. Recipient lapte
- D4. Tub de preluare a laptelui
- D5. Tub de alimentare cu lapte spumat (reglabil)

3. ÎNAINTE DE PUNEREA ÎN FUNCȚIUNE A APARATULUI

Rețineți!

- În fabrică, s-a utilizat cafea pentru testarea aparatului, așa încât este absolut normal să găsiți urme de cafea în râșniță. În orice caz, vă asigurăm că acest aparat este nou.
- Se recomandă să reglați cât mai repede durițea apei urmând procedura descrisă în capitolul "16. Programarea duriității apei".

1. Introduceți conectorul cablului de alimentare (C8) în locașul din spatele aparatului (A20), conectați aparatul la rețeaua electrică (fig. 1) și asigurați-vă că întrerupătorul general (A21), aflat în partea posterioară a aparatului, este apăsat (fig. 2);
2. "SELECȚAȚI LIMBA": Apăsați selectorul (B2) și selectorul corespunzător "NEXT (URMĂTORUL)" până ce va apărea pe afișajul (B1) limba dorită: acum apăsați selectorul corespunzător limbii.

Urmați apoi instrucțiunile indicate pe afișajul aparatului:

3. "UMPLEȚI REZERVORUL CU APĂ PROASPĂTĂ": scoateți rezervorul de apă (A16) (fig. 3), deschideți capacul (A15) (fig. 4), umpleți până la linia MAX (imprimată pe partea interioară a rezervorului) cu apă proaspătă (fig. 5); închideți la

loc capacul și apoi introduceți rezervorul de apă în locașul său (fig. 6);

4. „INTROD. DUZĂ APĂ”: Verificați dacă duza de apă caldă/aburi (C6) este introdusă pe duza (A9) (fig. 7) și apoi așezați dedesubtul acesteia un recipient (fig. 8) cu capacitatea de cel puțin 100 ml;
5. "CIRCUIT GOL APĂSAȚI OK PENTRU A ÎNCEPE": apăsați selectorul corespunzător "OK ✓" pentru confirmare: aparatul distribuie apă din duză (fig. 8) și apoi se oprește automat.

În acest moment, aparatul este gata pentru a fi utilizat.

Rețineți!

- La prima utilizare, va trebui să preparați 4-5 cappuccino, până când aparatul va începe să dea cele mai bune rezultate.
- La prima utilizare circuitul de apă este gol, din această cauză este posibil ca aparatul să facă mult zgomot: zgomotul se va atenua pe măsură ce se va umple circuitul.
- În timpul preparării primelor 5-6 cappuccino, este normal să auziți zgomotul fierberii apei: acest zgomot se va atenua cu timpul.
- Pentru cea mai bună performanță a aparatului, se recomandă instalarea filtrului dedurizator (C4) urmând instrucțiunile din capitolul "17. Filtru de dedurizare". Dacă modelul dumneavoastră nu este prevăzut cu filtru, îl puteți solicita oricărui Centru de Asistență Autorizat De'Longhi.

4. PORNIREA APARATULUI

Rețineți!

Înainte de a porni aparatul, verificați dacă întrerupătorul general (A21) este apăsat (fig. 2).

La fiecare pornire, aparatul efectuează automat un ciclu de pre-încălzire și de limpezire, care nu poate fi întrerupt. Aparatul va fi gata de utilizare doar după efectuarea acestui ciclu.

- Pentru a porni aparatul, apăsați tasta  (A7-fig. 9): pe afișaj apare mesajul „ÎNCĂLZIRE ÎN CURS, VĂ RUGĂM AȘTEPTAȚI!”.
- După finalizarea fazei de încălzire, aparatul afișează un alt mesaj: "LIMPEZIRE ÎN CURS, VĂ RUGĂM AȘTEPTAȚI!"; în acest fel, pe lângă faptul că încălzește recipientul, aparatul asigură circulația apei calde în conductele interne, pentru a le încălzi și pe acestea.

Aparatul ajunge la temperatura optimă atunci când este afișată fereastra principală (pagina principală).

5. OPRIREA APARATULUI

La fiecare oprire, aparatul efectuează un ciclu automat de limpezire, în cazul în care a fost preparată o cafea.

- Pentru a opri aparatul, apăsați tasta  (A7-fig. 9).
- Pe afișaj apare mesajul "OPRIRE ÎN CURS, VĂ RUGĂM AȘTEPTAȚI!": dacă este prevăzut, aparatul efectuează limpezirea și apoi se oprește (stand-by).

Rețineți!

Dacă aparatul nu este folosit pentru perioade îndelungate de timp, acesta trebuie deconectat de la rețeaua electrică:

- opriți mai întâi aparatul, apăsând tasta  (fig. 9);
- eliberați întrerupătorul general (A21) aflat în partea posterioară a aparatului (fig. 2).

Atenție!

Nu apăsați niciodată întrerupătorul general atunci când aparatul este pornit.



6. SETĂRILE MENIULUI

6.1 Limpezire

Cu ajutorul acestei funcții este posibilă scurgerea apei fierbinți din duza de cafea (A8) și din duza de apă caldă/aburi (C6), dacă este introdusă, pentru a curăța și încălzi circuitul intern al aparatului.

Așezați sub duza de cafea și duza de apă caldă un recipient cu capacitatea de minim 100 ml (fig. 8).

Pentru a activa această funcție, procedați după cum urmează:

1. Apăsați selectorul (B2) corespunzător simbolului  (B5) pentru accesarea meniului;
2. Apăsați selectorul corespunzător  "LIMPEZIRII";
3. După câteva secunde, mai întâi de la distribuitorul de cafea și apoi de la distribuitorul de apă caldă/aburi (dacă este activat), iese apă caldă care curăță și încălzește circuitul intern al aparatului: pe afișaj va apărea mesajul "LIMPEZIRE ÎN CURS, VĂ RUGĂM AȘTEPTAȚI!" și o bară de progresie care se umple pe măsură ce are loc prepararea;
4. Pentru a întrerupe limpezirea apăsați selectorul corespunzător "STOP " sau așteptați întreruperea automată.

Rețineți!

- În cazul unor perioade de neutilizare a aparatului de peste 3-4 zile, se recomandă ca, după repornirea aparatului, să se efectueze 2/3 limpeziri, înainte de utilizarea acestuia;
- Este normal ca după efectuarea acestei funcții, să rămână apă în recipientul pentru zaț (A10).

6.2 Decalcifiere









Pentru instrucțiuni referitoare la îndepărtarea calcarului, a se consulta capitolul "15. Decalcifiere".

6.3 Filtru de apă

Pentru instrucțiuni referitoare la instalarea filtrului (C4), a se consulta capitolul "17. Filtru dedurizator".

6.4 Valori băuturi

În această secțiune pot fi consultate setările personalizate și eventual pot fi resetate la setările din fabrică, pentru fiecare băutură în parte.

1. Apăsați selectorul (B2) corespunzător simbolului  (B5) pentru accesarea meniului;
2. Derulați funcțiile meniului apăsând selectorul corespunzător "NEXT (URMĂTORUL)>" până ce veți vedea apărând  SETĂRI BĂUTURI";
3. Apăsați selectorul corespunzător  SETĂRI BĂUTURI": pe afișaj va apărea panoul setărilor primei băuturi;
4. Pe afișaj este marcat profilul utilizator de referință. Valorile vor fi afișate pe bare verticale: setarea din fabrică este indicată prin simbolul  în timp ce valoarea setată în prezent este marcată prin umplerea barei verticale;
5. Pentru a reveni la meniul de setări, apăsați selectorul corespunzător  "ESC". Pentru a derula și a vizualiza băuturile, apăsați selectorul corespunzător "NEXT (URMĂTORUL)>";
6. Pentru a readuce băutura care apare pe afișaj la setările din fabrică, apăsați selectorul corespunzător  "RESET";
7. "CONFIRMAȚI RESET?": pentru confirmare, apăsați selectorul corespunzător "OK ✓" (pentru anulare, apăsați selectorul corespunzător  "ESC");
8. "SETĂRI DIN FABRICĂ CONFIGURATE": apăsați "OK ✓". Băutura este reprogramată la setările din fabrică. Procedați cu celelalte băuturi, sau reveniți la pagina principală apăsând de 2 ori săgeata corespunzător  "ESC".





Rețineți!

- Pentru a modifica băuturile unui alt profil, vă întoarceți la pagina principală, selectați profilul dorit (B11) și repetați procedura.
- Pentru a readuce toate băuturile profilului la setările din fabrică, consultați paragraful "6.13 Setări din fabrică".

6.5 Stingere automată (standby)

Funcția de oprire automată poate fi setată astfel încât aparatul să se oprească după 15 sau 30 de minute, sau după 1, 2 sau 3 ore de neutilizare.

Pentru a programa oprirea automată, procedați după cum urmează:

1. Apăsați selectorul (B2) corespunzător simbolului  (B5) pentru accesarea meniului;
2. Derulați funcțiile meniului apăsând selectorul corespunzător "NEXT (URMĂTORUL)>" până ce veți vedea apărând "OPRIRE AUTOMATĂ ";
3. Apăsați selectorul corespunzător "OPRIRII AUTOMATE ";
4. Selectați intervalul de timp dorit apăsând săgețile de selectare corespunzător  (incrementarea) sau  (decrementarea) valorii;



5. Pentru confirmare, apăsați selectorul corespunzător "OK" ✓";
6. Apăsați selectorul corespunzător "↶ESC" pentru a reveni la pagina principală.

Stingerea automată este astfel reprogramată.

6.6 Economie energie

Prin intermediul acestei funcții este posibilă activarea sau dezactivarea modului economisire energie. Când această funcție este activă, se asigură un consum mai mic de energie, în conformitate cu normativele europene.

Pentru a dezactiva sau reactiva modul "economisire energie", procedați după cum urmează:

1. Apăsați selectorul (B2) corespunzător simbolului  (B5) pentru accesarea meniului;
2. Derulați funcțiile meniului apăsând selectorul corespunzător "NEXT (URMĂTORUL)>" până ce veți vedea "ECONOMISIRE ENERGIE";
3. Apăsați selectorul corespunzător "ECONOMISIRE ENERGIE" pentru dezactivarea () sau activarea () funcției.
4. Apăsați selectorul corespunzător "↶ESC" pentru a reveni la pagina principală.

Pe afișajul următor, va apărea simbolul corespunzător, pentru a indica faptul că funcția a fost activată.

6.7 Temperatură cafea

Dacă doriți să modificați temperatura apei cu care se prepară cafeaua, procedați după cum urmează:

1. Apăsați selectorul (B2) corespunzător simbolului  (B5) pentru accesarea meniului;
2. Derulați funcțiile meniului apăsând selectorul corespunzător "NEXT (URMĂTORUL)>" până ce veți vedea "☕ TEMPERATURĂ CAFEA";
3. Apăsați selectorul corespunzător "☕ TEMPERATURĂ CAFEA": pe afișajul (B1) vor apărea valorile selectabile (valoarea actuală este subliniată);
4. Apăsați selectorul corespunzător valorii pe care doriți să o setați (JOASĂ, MEDIE, INALȚĂ, MAXIMĂ);
5. Apăsați de 2 ori selectorul corespunzător "↶ESC" pentru a reveni la pagina principală.

6.8 Duritate apă



Pentru instrucțiuni referitoare la setarea durității apei, a se consulta capitolul "16.

Programarea durității apei".

6.9 Selectare limbă



Dacă doriți să modificați limba de pe afișajul (B), procedați după cum urmează:

1. Apăsați selectorul (B2) corespunzător simbolului  (B5) pentru accesarea meniului;

2. Derulați funcțiile meniului apăsând selectorul corespunzător "NEXT (URMĂTORUL)>" până ce veți vedea "SETEAZĂ LIMBA ";
3. Apăsați selectorul corespunzător "SETĂRII LIMBII ";
4. Apăsați selectorul corespunzător limbii pe care doriți să o selectați (apăsați selectorul corespunzător "NEXT (URMĂTORUL)>" pentru a vedea toate limbile disponibile);
5. Apăsați de 2 ori selectorul corespunzător "↶ESC" pentru a reveni la pagina principală.

6.10 Avizare acustică

Cu această funcție se activează sau dezactivează semnalul sonor pe care aparatul îl emite la fiecare apăsare a pictogramelor și la fiecare introducere/scoateră a accesoriilor. Pentru a dezactiva sau reactiva avizarea acustică, procedați după cum urmează:



1. Apăsați selectorul (B2) corespunzător simbolului  (B5) pentru accesarea meniului;
2. Derulați funcțiile meniului apăsând selectorul corespunzător "NEXT (URMĂTORUL)>" până ce veți vedea "AVIZARE ACUSTICĂ";
3. Apăsați selectorul corespunzător "AVIZARE ACUSTICĂ" pentru dezactivarea () sau activarea () funcției;
4. Apăsați selectorul corespunzător "↶ESC" pentru a reveni la pagina principală.

6.11 Iluminare ceașcă

Cu această funcție se activează sau se dezactivează lămpile pentru iluminare ceașcă.

Lămpile se aprind la fiecare preparare de cafea, băuturi cu lapte și la fiecare limpezire.





Pentru a dezactiva sau activa această funcție, procedați după cum urmează:

1. Apăsați selectorul (B2) corespunzător simbolului  (B5) pentru accesarea meniului;
2. Derulați funcțiile meniului apăsând selectorul corespunzător "NEXT (URMĂTORUL)>" până ce veți vedea "ILUMINAT CEAȘCĂ";
3. Apăsați selectorul corespunzător "ILUMINAT CEAȘCĂ" pentru dezactivarea () sau activarea () funcției;
4. Apăsați selectorul corespunzător "↶ESC" pentru a reveni la pagina principală.

6.12 Bluetooth

Cu această funcție se activează sau dezactivează PIN-ul de protecție pentru a vă conecta la aparat de pe un dispozitiv.

1. Apăsați selectorul (B2) corespunzător simbolului  (B5) pentru accesarea meniului;
2. Derulați funcțiile meniului apăsând selectorul corespunzător "NEXT (URMĂTORUL)>" până ce veți vedea "BLUETOOTH";

3. Apăsați selectorul corespunzător  "BLUETOOTH": pe afișajul (B1) va apărea numărul de serie care identifică aparatul (19 cifre) și un număr din 4 cifre (PIN);
4. Apăsați selectorul pentru dezactivarea  sau activarea  solicitării de introducere a PIN-ului când vă conectați prin intermediul aplicației;
5. Apăsați de 2 ori selectorul corespunzător  "ESC" pentru a reveni la pagina principală.

PIN-ul setat din fabrică pe aparat este "0000": se recomandă să personalizați PIN-ul direct din aplicație.





Rețineți!

Numărul de serie al aparatului, vizibil în cadrul funcției "Bluetooth", vă permite să identificați cu exactitate aparatul, în momentul conectării la aplicație.

6.13 Setări din fabrică





Prin intermediul acestei funcții, toate setările meniului și toate programările cantităților sunt readuse la setările originale din fabrică (cu excepția limbii, care rămâne cea deja setată).

Pentru a reactiva setările originale din fabrică, procedați după cum urmează:

1. Apăsați selectorul (B2) corespunzător simbolului  (B5) pentru accesarea meniului;
2. Derulați funcțiile meniului apăsând selectorul corespunzător "NEXT (URMĂTORUL)>" până ce veți vedea  SETĂRI DIN FABRICĂ";
3. Apăsați selectorul corespunzător  SETĂRILO DIN FABRICĂ": afișajul (B1) arată "RECONFIGURAȚI LA SETĂRILE DIN FABRICĂ?": apăsați selectorul corespunzător "OK✓" pentru confirmare (sau apăsați selectorul corespunzător  "ESC" pentru anularea operațiunii);
4. "CONFIGURARE SETĂRI DIN FABRICĂ": apăsați selectorul corespunzător "OK✓" pentru confirmare;
5. Apăsați selectorul corespunzător  "ESC" pentru a reveni la pagina principală.





6.14 Statistici

Prin activarea acestei funcții, sunt afișate datele statistice ale aparatului. Pentru a le vizualiza, procedați după cum urmează:

1. Apăsați selectorul (B2) corespunzător simbolului  (B5) pentru accesarea meniului;
2. Derulați funcțiile meniului apăsând selectorul corespunzător "NEXT (URMĂTORUL)>" până ce veți vedea  STATISTICI";
3. Apăsați selectorul corespunzător  STATISTICILOR" și verificați toate datele statistice derulând funcțiile cu selectorul corespunzător "NEXT (URMĂTORUL)>";
4. Apăsați de 2 ori  "ESC": aparatul revine la pagina principală.

6.15 Personalizați profilul







Pentru a personaliza pictograma profilului, procedați după cum urmează:

1. Apăsați selectorul (B2) corespunzător simbolului  (B5) pentru accesarea meniului;
2. Derulați apăsând selectorul corespunzător "NEXT (URMĂTORUL)>" până ce veți vedea  PERSONALIZEAZĂ PROFILUL";
3. Apăsați selectorul corespunzător  PERSONALIZĂRII PROFILULUI";
4. Apăsați selectorul corespunzător pictogramei pe care doriți să o selectați (apăsați selectorul corespunzător "NEXT (URMĂTORUL)>" pentru a vedea toate pictogramele disponibile);
5. Apăsați de 2 ori selectorul corespunzător  "ESC" pentru a reveni la pagina principală.

7. PREPARAREA CAFELEI

7.1 Selectarea aromei cafelei



Selectați aroma dorită din pagina principală, apăsând selectorul (B2) corespunzător "AROMEI" (B10):



	(consultați "7.4 Prepararea cafelei folosind cafea pre-măcinată")
	X-LEGGERO
	LEGGERO
	MEDIU
	FORTE
	X-FORTE
	Personal (dacă este programat) / Standard

După distribuire, setarea aromei revine la valoarea .

7.2 Selectarea cantității de cafea

Selectați din pagina principală cantitatea dorită de cafea în ceașcă, apăsând selectorul (B2) corespunzător "CANTITĂȚII" (B11):

	CANTITATE SMALL
	CANTITATE MEDIUM
	CANTITATE LARGE

	CANTITATE X-LARGE
	Personalizată (dacă este programată) / Standard

După distribuire, setarea cantității revine la valoarea .

7.3 Prepararea cafelei folosind cafea boabe

Atenție!

Nu utilizați boabe de cafea verzi, caramelizate sau zaharisite, deoarece se pot lipi de rășniță, iar aceasta nu va mai funcționa.

1. Introduceți boabele de cafea în recipientul corespunzător (A3) (fig. 11);
2. Așezați o ceașcă sub duza de cafea (A8);
3. Coborâți duza cât mai aproape de ceașcă (fig. 12): veți obține astfel o cremă mai bună;
4. Selectați cafeaua dorită:





Cu selectare directă:

- ESPRESSO (B14)
- CAFEA (B15)
- LONG (B16)

Se poate selecta din meniul "selectare băuturi" (B3):

- DOPPIO+
 - AMERICANO
 - 2X ESPRESSO
5. Prepararea începe, iar pe afișajul (B1) va apărea imaginea băuturii selectate, precum și o bară de progresie, care se umple pe măsură ce se prepară cafeaua.

Rețineți:

- Se pot prepara simultan două 2 cești de ESPRESSO apăsând și selectorul corespunzător "2X  " în timpul preparării 1 ESPRESSO (imaginea rămâne afișată timp de câteva secunde, la începerea preparării).
- În timp ce aparatul prepară cafeaua, distribuția poate fi oprită în orice clipă, prin apăsarea selectorului (B2) corespunzător "STOP .
- După ce cafeaua a fost distribuită în ceașcă, dacă doriți să măriți cantitatea de cafea din ceașcă, este suficient să apăsați selectorul (B2) corespunzător "EXTRA ": după ce ați obținut cantitate dorită, apăsați selectorul corespunzător "STOP .

După finalizarea preparării, aparatul este pregătit pentru o nouă utilizare.

Rețineți!

În timpul utilizării, pe afișaj vor apărea câteva mesaje (UMPLEȚI REZERVORUL, GOLIȚI RECIPIENTUL DE ZAȚ, etc.) a cărui funcție este prezentată în capitolul "20. Mesaje care apar pe afișaj".

- Pentru a obține o cafea mai fierbinte, consultați paragraful "7.6 Recomandări pentru o cafea mai fierbinte".

- În cazul în care cafeaua curge cu picături sau nu este foarte consistentă cu puțină cremă sau prea rece, citiți recomandările prezentate la paragraful "7.5 Reglarea rășniței de cafea" și în capitolul "21. Rezolvarea problemelor".
- Pregătirea fiecărei cafele este personalizabilă (consultați capitolele "12. Personalizarea băuturilor" și "13. Memorarea profilului propriu").
- Dacă funcția „Economie energie” este activată, prepararea primei cafele ar putea necesita câteva secunde de așteptare

7.4 Pregătirea cafelei utilizând cafea pre-măcinată

Atenție!

- Nu introduceți niciodată cafeaua pre-măcinată în aparatul oprit, pentru a evita împrăștierea cafelei în interiorul aparatului și murdărirea acestuia. În astfel de situații, aparatul se poate avaria.
- Nu introduceți mai mult de 1 măsură rasă (C2), în caz contrar interiorul aparatului se poate murdări, sau pâlnia (A4) se poate înfunda.
- Dacă utilizați cafea pre-măcinată, puteți pregăti doar o singură ceașcă de cafea de fiecare dată.

1. Apăsați selectorul (B2) corespunzător "AROMEI" (B10) până ce pe afișajul (B1) va apărea  (măcinată).
2. Deschideți capacul pâlniei pentru cafea pre-măcinată (A2).
3. Asigurați-vă că pâlnia (A4) nu este înfundată, apoi introduceți o măsură rasă de cafea pre-măcinată (fig. 13).
4. Așezați o ceașcă sub duzele distribuitorului de cafea (A8) (fig. 12).
5. Selectați cafeaua dorită:

Cu selectare directă:



- ESPRESSO (B14)
- CAFEA (B15)
- LONG (B16)

Se poate selecta din meniul "selectare băuturi" (B3):

- AMERICANO

6. Prepararea începe, iar pe afișaj va apărea imaginea băuturii selectate, precum și o bară de progresie, care se umple pe măsură ce se prepară cafeaua.

Rețineți:

- În timp ce aparatul prepară cafeaua, distribuția poate fi oprită în orice clipă, prin apăsarea selectorului (B2) corespunzător "STOP .
- După ce cafeaua a fost distribuită în ceașcă, dacă doriți să măriți cantitatea de cafea din ceașcă, este suficient să apăsați selectorul (B2) corespunzător "EXTRA ": după ce ați obținut cantitate dorită, apăsați selectorul corespunzător "STOP .

După finalizarea preparării, aparatul este pregătit pentru o nouă utilizare.

Atenție! Prepararea cafelei LONG:

La jumătatea preparării, va fi afișat mesajul "INTRODUCERE CAFEA MĂCINATĂ, MAXIM O MĂSURĂ". Introduceți așadar o măsură rasă de cafea pre-măcinată și apăsați selectorul (B2) corespunzător "OK✓".

Rețineți!

- În timpul utilizării, pe afișaj vor apărea câteva mesaje (UMPLEȚI REZERVORUL, GOLIȚI RECIPIENTUL CU ZAȚ, etc.) a cărei funcție este prezentată în capitolul "20. Mesaje care apar pe afișaj".
- Pentru a obține o cafea mai fierbinte, consultați paragraful "7.6 Recomandări pentru o cafea mai fierbinte".
- Dacă funcția „Economie energie” este activată, prepararea primei cafele ar putea necesita câteva secunde de așteptare.

7.5 Reglarea râșniței

Râșnița nu necesită reglare, cel puțin la început, deoarece a fost deja setată din fabrică, astfel încât să se obțină o cafea bine preparată.

Totuși, dacă după ce ați preparat primele cafele, distribuirea este prea slabă și cu puțină cremă sau prea lentă (în picături), va trebui să ajustați cu ajutorul butonului de reglare a gradului de măcinare (A5 - fig. 10).

Rețineți!

Butonul de reglare trebuie rotit numai atunci când râșnița este în funcțiune în faza inițială de preparare a băuturilor pe bază de cafea.



În cazul în care cafeaua curge prea lent sau nu curge deloc, rotiți butonul în sensul acelor de ceasornic, cu o unitate spre numărul 7.

În schimb, pentru a obține o distribuire a cafelei mai puternică și pentru a îmbunătăți aspectul cremei, rotiți în sens invers acelor de ceasornic cu o unitate spre numărul 1 (nu mai mult de o unitate de fiecare dată, altfel cafeaua va curge picătură cu picătură).

Rețineți că efectul acestei reglări se va observa numai după ce veți prepara cel puțin 2 cafele consecutive. Dacă, după această reglare, nu ați obținut rezultatul dorit, trebuie să repetați reglarea, rotind butonul cu încă o unitate.

7.6 Recomandări pentru o cafea mai fierbinte

Pentru a obține o cafea mai fierbinte, vă recomandăm să:

- efectuați o limpezire, selectând funcția "Limpezire" din meniul setărilor (paragraful "6.1 Limpezire");
- încălziți cu apă caldă ceștile (utilizați funcția apă caldă, a se vedea capitolul "9. Alimentare apă caldă");

- măriți temperatura cafelei din meniul setărilor (B5) (paragraful "6.7 Temperatura cafelei").

8. PREPARAREA BĂUTURILOR CALDE CU LAPTE

Rețineți!

- Pentru a evita obținerea unui lapte cu prea puțină spumă, sau cu bule mari, curățați întotdeauna recipientul de lapte (D2) și duza de apă caldă (A9) așa cum este descris în paragrafele "8.4 Curățarea recipientului de lapte după fiecare utilizare", "16.10 Curățarea recipientului de lapte" și "16.11 Curățarea duzei de apă caldă/abur".

8.1 Umpleți și cuplați recipientul pentru lapte

1. Scoateți capacul (D2) (fig. 14);
2. Umpleți recipientul pentru lapte (D3) cu o cantitate suficientă de lapte, dar fără a depăși nivelul MAX marcat pe recipient (fig. 15). Țineți cont de faptul că fiecare gradăție marcată pe recipient corespunde unei cantități de circa 100 ml de lapte;



Rețineți!

- Pentru a obține o spumă mai densă și omogenă, se recomandă utilizarea laptelui degresat sau parțial degresat și păstrat la frigider (aproximativ 5° C).
 - Dacă este activată funcția "Economie energie", prepararea băuturii ar putea necesita câteva secunde de așteptare.
3. Asigurați-vă ca tubul de preluare a laptelui (D4) este bine introdus în locașul corespunzător, la baza capacului recipientului pentru lapte (fig. 16);
 4. Puneți la loc capacul recipientului pentru lapte;
 5. Dacă este introdusă, îndepărtați duza de apă caldă/abur (C6), apăsând butonul de decuplare (C7) (fig. 17);
 6. Cuplați, împingând până la capăt, recipientul pentru lapte (D) pe duza (A9) (fig. 18): aparatul va emite un semnal sonor (dacă funcția avizare acustică este activată);
 7. Așezați o ceașcă destul de mare sub orificiile duzei de cafea (A8) și sub tubul de alimentare cu lapte spumat (D5); reglați lungimea tubului de alimentare cu lapte, pentru a-l apropia de ceașcă, trăgându-l pur și simplu în jos (fig. 19).
 8. Urmați indicațiile de mai jos pentru fiecare funcție în parte.

8.2 Reglați cantitatea de spumă

Dacă rotiți butonul pentru reglarea cantității de spumă (D1), veți selecta cantitatea de spumă dorită pentru prepararea băuturilor pe bază de lapte.

P o z i ț i e buton	Descriere	Recomandat pentru...
	FĂRĂ SPUMĂ	LAPTE CALD (nespumat) / CAFFELATTE

	SPUMĂ MINIMĂ	LATTE MACCHIATO/ FLAT WHITE
	SPUMĂ MAXIMĂ	CAPPUCCINO/ CAPPUCCI- NO+ / CAPPUCCINO MIX / ESPRESSO MACCHIATO / LAPTE CALD (spumat)

8.3 Prepararea automată a băuturilor pe bază de lapte

1. Umpleți și cuplați recipientul pentru lapte (D) conform indicațiilor de mai sus.

2. Selectați băutura dorită:

Cu selectare directă:

- CAPPUCCINO (B10)
- LATTE MACCHIATO (B11)
- MILK (lapte cald) (B12)

Se poate selecta din meniul "selectare băuturi" (B3):

- CAPPUCCINO+
- CAPPUCCINO MIX
- CAFFELATTE
- flat white
- ESPRESSO MACCHIATO

3. Pe afișajul (B1), aparatul vă recomandă să rotiți butonul de reglare a spumei (D1) în funcție de cantitatea de spumă pe care o prevede rețeta originală: prin urmare, rotiți butonul aflat pe capacul recipientului pentru lapte (D2).

4. După câteva secunde, aparatul va începe automat prepararea băuturii, iar pe afișaj va apărea imaginea băuturii selectate și o bară de progresie care se va umple pe măsură ce băutura este preparată.

Rețineți: instrucțiuni generale pentru toate preparatele pe bază de lapte

- "ESC": apăsați dacă se dorește întreruperea completă a preparării și revenirea la pagina de pornire.
- "STOP X": apăsați pentru a întrerupe distribuția de lapte sau cafea și treceți la următoarea distribuție (dacă este prevăzută), pentru finalizarea băuturii.
- O dată terminată distribuția, dacă se dorește o cantitate mai mare de cafea în ceașcă, apăsați "EXTRA +".
- Prepararea fiecărei băuturi cu lapte este personalizabilă (consultați capitolele "12. Personalizarea băuturilor" și "13. Memorarea profilului propriu").
- **Nu păstrați mult timp recipientul pentru lapte în afara frigiderului: cu cât crește temperatura laptelui (temperatura ideală fiind de 5°C), cu atât scade calitatea spumei.**

După finalizarea preparării, aparatul este pregătit pentru o nouă utilizare.

8.4 Curățarea rezervorului pentru lapte, după fiecare utilizare

După fiecare utilizare a funcțiilor lapte va fi afișată solicitarea "ROTIȚI BUTONUL ÎN POZIȚIA CURĂȚARE" și va fi necesară curățarea capacului dispozitivului pentru spumarea laptelui:

1. Lăsați recipientul pentru lapte (D) în aparat (nu este obligatorie golirea recipientului pentru lapte);
2. Așezați o ceașcă sau un alt recipient sub tubul de alimentare cu lapte spumat (fig. 21);
3. Rotiți butonul de reglare a spumei (D1) în poziția „CURĂȚARE” (fig. 20): pe afișajul (B1) va apărea mesajul „CURĂȚARE ÎN CURS A RECIPIENTULUI DE SUB DUZĂ”, precum și o bară de progresie, care se umple pe măsură ce se efectuează operațiunea de curățare. Operațiunea de curățare se întrerupe automat;
4. Reduceți butonul pentru reglarea spumei în dreptul uneia dintre opțiuni;
5. Scoateți recipientul de lapte și curățați întotdeauna duza pentru aburi (A9) cu un burete (fig. 22).

Rețineți!

- Dacă trebuie să pregătiți mai multe cești cu băuturi pe bază de lapte, curățați recipientul pentru lapte după prepararea ultimei băuturi. Pentru a proceda la preparările ulterioare, când apare mesajul pentru funcția CURĂȚARE, apăsați selectorul corespunzător "ESC".
- Dacă operațiunea de curățare nu este efectuată, pe afișaj apare simbolul (ESC) pentru a vă reaminti că este necesară curățarea recipientului pentru lapte.
- Recipientul pentru lapte se poate păstra în frigider.
- În anumite cazuri, pentru efectuarea operațiunii de curățare, trebuie să așteptați încălzirea aparatului.

9. ALIMENTARE APĂ CALDĂ

1. Verificați dacă distribuitorul pentru apă caldă/aburi (C6) este corect introdus pe duza pentru apă caldă/aburi (A9);
2. Așezați un recipient sub duză (cât mai aproape posibil pentru a evita stropirea);
3. Apăsați selectorul (B2) corespunzător simbolului "APĂ CALDĂ" (B3) pentru accesarea meniului;
4. Apăsați selectorul corespunzător simbolului "NEXT (URMĂTORUL)" până ce veți vedea "APĂ CALDĂ";
5. Apăsați selectorul corespunzător "APEI CALDE"; Pe afișajul (B1) va apărea imaginea corespunzătoare și o bară de progresie care se va umple pe măsură ce se efectuează prepararea;
6. Aparatul distribuie apă caldă și apoi distribuția este întreruptă automat. Dacă doriți să întrerupeți manual distribuția de apă caldă, apăsați selectorul corespunzător "STOP X".

Rețineți!

- Dacă este activată funcția „Economie energie”, distribuirea apei calde poate necesita câteva secunde de așteptare.
- Pregătirea apei calde este personalizabilă (consultați capitolele “12. Personalizarea băuturilor ” și “13. Memorarea profilului propriu”).

10. ALIMENTARE CU ABURI

1. Verificați dacă duza de apă caldă/aburi (C6) este corect introdusă pe duza de apă caldă/aburi (A9);
2. Umpleți un recipient cu lichidul care trebuie încălzit sau spumat și introduceți duza de apă caldă/abur în lichid;
3. Apăsăți selectorul (B2) corespunzător simbolului  (B3) pentru accesarea meniului;
4. Apăsăți selectorul (B2) corespunzător simbolului “NEXT (URMĂTORUL)>” până ce veți vedea “ABUR”;
5. Apăsăți selectorul corespunzător “ABURULUI ”; Pe afișajul (B1) va apărea imaginea corespunzătoare și o bară de progresie care se va umple pe măsură ce băutura este preparată și după câteva secunde, din accesoriul pentru cappuccino va începe să iasă aburul care va încălzi lichidul;
6. După ce ați ajuns la temperatura sau nivelul de spumă dorit, întrerupeți distribuirea aburului, apăsând selectorul corespunzător “STOP X”.

Atenție!

Întrerupeți întotdeauna dozarea aburului înainte de a scoate recipientul cu lichid, pentru a evita arsurile provocate de stropi.

Rețineți!

Dacă este activat modul “Economie energie”, pentru curgerea apei calde poate fi nevoie de câteva secunde de așteptare.

10.1 Recomandări de utilizare a aburului pentru spumarea laptelui

- Atunci când selectați dimensiunile recipientului, țineți cont de faptul că volumul lichidului se va mări de 2 sau de 3 ori.
- Pentru a obține o spumă mai consistentă și bogată, utilizați lapte degresat sau parțial degresat și care a fost păstrat la frigider (cu o temperatură de circa 5°C).
- Pentru a obține o spumă mai cremoasă, rotiți recipientul cu mișcări ușoare de jos în sus.
- Pentru a nu obține un lapte prea puțin spumat sau cu multe bule de aer, curățați întotdeauna duza (C6), conform indicațiilor din paragraful următor.

10.2 Curățarea duzei de apă caldă/aburi după utilizare

Curățați duza de apă caldă/aburi (C6) după fiecare utilizare, pentru a evita depunerea de resturi de lapte și înfundarea acestuia.

1. Puneți un recipient sub distribuitorul de apă caldă/abur și lăsați să curgă puțină apă (consultați capitolul “9. Alimenta-

re apă caldă”). Apoi întrerupeți manual alimentarea cu apă caldă, apăsând selectorul (B2) corespunzător “STOP X”.

2. Așteptați câteva minute ca duza de apă caldă/abur să se răcească; apoi scoateți-o (fig. 17), apăsând butonul de decuplare (C7). Cu o mână țineți strâns duza și cu cealaltă, rotiți și împingeți accesoriul pentru cappuccino în jos (fig. 23).
3. Desfaceți și duza pentru abur, trăgând-o în jos (fig. 24).
4. Verificați dacă orificiul duzei nu este înfundat. Dacă este cazul, curățați-l cu ajutorul unei scobitoare.
5. Spălați foarte bine elementele duzei folosind un burete și apă caldă.
6. Introduceți duza și accesoriul pentru cappuccino pe distribuitor împingându-l în sus și rotindu-l în sensul acelor de ceasornic, până când se cuplează.

11. FUNCȚIA CEAI

1. Verificați dacă duza de apă caldă/aburi (C6) este corect introdusă pe duza de apă caldă/aburi (A9);
2. Puneți un plic de ceai în ceașcă și așezați-o sub duză (cât mai aproape pentru a evita stropirea);
3. Selectați din pagina principală cantitatea dorită de cafea în ceașcă, apăsând selectorul (B2) corespunzător “CANTITĂȚII” (B11);
4. Apăsăți selectorul (B2) corespunzător simbolului  (B3) pentru accesarea meniului;
5. Apăsăți selectorul (B2) corespunzător simbolului “NEXT (URMĂTORUL)>” până ce veți vedea “FUNCȚIA CEAI”;
6. Selectați temperatura apei dorite, apăsând selectorul corespunzător ceaiului dorit: la fiecare ceai (alb, verde, oolong, negru) corespunde o temperatură specifică a apei calde de la distribuitor. Pe afișajul (B1) va apărea imaginea corespunzătoare și o bară de progresie care se va umple pe măsură ce se efectuează prepararea;
7. Aparatul alimentează cantitatea apă caldă selectată, iar apoi întrerupe procesul în mod automat. Dacă doriți să întrerupeți manual, apăsăți selectorul corespunzător “STOP X”.

Rețineți!

- Dacă este activat modul “Economie energie”, pentru curgerea apei calde poate fi nevoie de câteva secunde de așteptare.
- Cantitatea de apă în ceașcă se poate personaliza (consultați capitolele 12. Personalizarea băuturilor” și “13. Memorarea profilului propriu”).
- Puteți întrerupe alimentarea în orice moment apăsând “STOP X”;
- După ce cafeaua a fost turnată în ceașcă, dacă doriți să măriți cantitatea de cafea din ceașcă, este de ajuns să apăsați

“EXTRA +”: după ce ați ajuns la cantitatea dorită, apăsați “STOP X”.

12. PERSONALIZAREA BĂUTURILOR

Aroma (pentru băuturile pentru care este prevăzută) și lungimea băuturilor pot fi personalizate.

1. Asigurați-vă că a fost activat profilul (B4) pentru care se dorește personalizarea băuturii: astfel, va fi posibil să selectați băuturile “MY” pe fiecare din cele 6 profiluri;
2. De la pagina principală, apăsați selectorul (B2) corespunzător “” (B6);
3. Selectați băutura pe care doriți să o personalizați (fie băuturile cu selectare directă sau în cadrul meniului de băuturi -B3) pentru a accesa ferestrele de personalizare: accesoriile aferente trebuie introduse;
4. (Doar băuturi pe bază de cafea) “ALEGEȚI AROMĂ CAFEA”: Selectați aroma dorită apăsând săgețile de selectare corespunzător “-” sau “+” și apăsați selectorul corespunzător “OK✓”;
5. „CANTITATE CAFEA (SAU APĂ), APĂSAȚI STOP PENTRU A SALVA”: Prepararea începe, iar aparatul afișează fereastra de personalizare a lungimii cafelei, indicată de o bară verticală. Steluța de lângă bară reprezintă lungimea setată în prezent.
6. Când lungimea ajunge la cantitatea minimă ce poate fi programată, pe afișaj apare “STOP X”.
7. Apăsați selectorul corespunzător “STOP X” atunci când cantitatea de cafea din ceașcă este cea dorită.
8. „DORIȚI SĂ SALVAȚI VALORILE NOI?”: Apăsați selectorul corespunzător “OK✓” pentru salvare (sau selectorul corespunzător “ESC” pentru anulare).

Aparatul confirmă dacă setările au fost salvate sau nu (în funcție de selecția precedentă): apăsați “OK✓”.

Aparatul revine la pagina principală.

Rețineți!

- **Băuturi pe bază de lapte:** se memorează aroma cafelei și apoi se memorează separat cantitățile de lapte și de cafea;
- **Americano:** se memorează aroma cafelei și apoi se memorează separat cantitățile de lapte și de apă caldă;
- **Apă caldă:** aparatul distribuie apă caldă: apăsați selectorul (B2) corespunzător “STOP X” pentru a memora cantitatea dorită.
- De asemenea, puteți personaliza băuturile și conectându-vă la aplicația DeLonghi Coffee Link.
- Puteți ieși din programare apăsând “ESC”: setările nu vor fi salvate.

Tabel cantități băuturi		
Băutură	Cantitate standard	Cantitate programabilă
ESPRESSO	40 ml	20-80 ml
LONG	160 ml	115-250 ml
COFFEE	180 ml	100-240 ml
DOPPIO+	120 ml	80-180 ml
AMERICANO	150 ml	70-480 ml
CEAI	150 ml	30-420 ml
APĂ CALDĂ	250 ml	20-420 ml



13. MEMORAREA PROFILULUI PROPRIU

Cu acest aparat puteți memora 6 profiluri diferite, fiecare dintre acestea fiindu-i asociată o pictogramă diferită.

Pentru fiecare profil sunt păstrate memoria personalizărilor de AROMĂ și LUNGIME a băuturilor “MY” (consultați capitolul

“12. Personalizarea băuturilor ”) și ordinea în care sunt afișate toate băuturile se face în funcție de frecvența de selecție. Pentru a selecta sau a intra într-un profil, apăsați pe profilul utilizat în acel moment (B4): apăsați selectorul (B2) corespunzător simbolului “NEXT (URMĂTORUL)” până ce veți vedea profilul dorit și apăsați.

Rețineți!

- Profil “ OSP” (OASPETE): selectând acest profil, puteți prepara băuturi cu setările din fabrică. Funcția  nu este activă.
- Puteți redenumi propriul profil, conectându-vă la aplicația DeLonghi Coffee Link App (vor fi afișate doar primele 3 caractere).
- Pentru a personaliza pictograma profilului, consultați paragraful “6.15 Personalizarea profilului”.

14. CURĂȚARE

14.1 Curățarea aparatului

Următoarele părți ale aparatului trebuie să fie curățate periodic:

- circuitul intern al aparatului;
- recipientul pentru zaț (A10);
- tăvița de colectare picături (A14), tăvița de colectare condens (A22) și grătarul tăviței (A13);
- rezervorul pentru apă (A16);
- duzele distribuitorului de cafea (A8);
- pâlnia pentru introducerea cafelei măcinată (A4);
- infuzorul (A19), la care puteți avea acces după ce ați deschis ușița acestuia (A18),
- recipientul pentru lapte (D);

- duza apă caldă/abur (A9);
- panoul de comandă (B).

Atenție!

- Pentru curățarea aparatului nu folosiți solvenți, detergenți abrazivi sau alcool. În cazul aparatelor superautomatizate De'Longhi nu trebuie să folosiți aditivi chimici pentru curățarea acestora.
- Nici o componentă a aparatului nu poate fi spălată în mașina de spălat vase, cu excepția grătarului tăviței (A13) și a recipientului pentru lapte (D).
- Nu utilizați obiecte metalice pentru a elimina piatra sau depunerile de cafea, deoarece ar putea zgâria suprafețele din metal sau din plastic.

14.2 Curățarea circuitului intern al aparatului

În cazul unor perioade de neutilizare a aparatului de peste 3-4 zile, se recomandă, înainte de utilizare, pornirea aparatului și apoi:

- 2/3 limpeziri selectând funcția "Limpezire" (paragraful "6.1 Limpezire ");
- apă caldă pentru câteva secunde (capitolul "9. Alimentare apă caldă").

Rețineți!

Este normal ca după efectuarea operațiunii de curățare, să rămână apă în recipientul pentru zaț (A10).

14.3 Curățarea recipientului pentru zaț

Atunci când pe afișajul (B) apare mesajul „GOLIȚI RECIPIENTUL PENTRU ZAȚ”, este necesar să fie golit și curățat. Aparatul nu va mai putea prepara cafea, decât după ce recipientul pentru zaț (A10) va fi curățat. Aparatul semnalează necesitatea de a fi golit recipientul, chiar dacă acesta nu este plin, după 72 ore de la prima cafea preparată (pentru ca numărătoarea celor 72 ore să se facă în mod corect, aparatul nu trebuie închis din întrerupătorul general - A21).

Atenție! Pericol de arsuri

Dacă pregătiți mai multe băuturi cappuccino una după alta, suportul din metal (A11) pentru cești se încălzește. Așteptați ca acesta să se răcească înainte de a-l atinge și apucați-l numai din partea anterioară.

Pentru efectuarea operațiunilor de curățare (cu aparatul pornit):

- Scoateți tăvița de colectare a picăturilor (A14) (fig. 25), goliți-o și curățați-o.
- Goliți și curățați cu atenție recipientul pentru zaț (A10), având grijă să îndepărtați toate reziduurile care s-au depus la baza acestuia: pensula pentru curățare cu care este echipat aparatul (C5) este prevăzută cu o perie adecvată pentru această operațiune.
- Verificați tăvița de colectare condens (A22) (de culoare roșie) și, dacă este plină, goliți-o.

Atenție!

Important: atunci când scoateți tăvița de colectare picături este obligatoriu să goliți de fiecare dată și recipientul pentru zaț, chiar dacă acesta nu este plin. Dacă această operațiune nu este efectuată, este posibil ca atunci când veți prepara următoarele cafele, recipientul să se umple peste limita admisă, iar aparatul să se înfunde.

14.4 Curățarea tăviței de colectare picături și colectare condens

Atenție!

Tăvița colectare picături (A14) este prevăzută cu un indicator plutitor (A12) (de culoare roșie), pentru nivelul apei din tavă (fig. 26). Înainte ca acest indicator să se ridice pe suportul pentru cești (A11), trebuie să goliți tava și să o curățați, în caz contrar apa se poate revărsa peste margini și poate avaria aparatul, suprafața de sprijin sau zonele învecinate.

Pentru a scoate tăvița colectare picături, procedați după cum urmează:

1. Scoateți tăvița colectare picături și recipientul pentru zaț (A10) (fig. 25);
2. Îndepărtați suportul pentru cești (A11), grătarul tăviței (A13), apoi goliți tăvița de colectare picături și recipientul de zaț și spălați toate componentele.
3. Verificați tăvița de colectare condens de culoare roșie (A22) și, dacă este plină, goliți-o;
4. Introduceți la loc tăvița colectare picături, împreună cu grătarul și recipientul pentru zaț.

14.5 Curățarea părților interioare ale aparatului

Pericol de electrocutare!

Înainte de a efectua operațiunile de curățare a pieselor interne, aparatul trebuie oprit (consultați "5. Oprirea aparatului") și deconectarea de la rețeaua electrică. Nu introduceți niciodată aparatul în apă.

1. Controlați periodic (aproximativ o dată pe lună) ca interiorul aparatului (accesibil după ce ați îndepărtat tăvița colectare picături - A14) să nu fie murdar. Dacă este necesar, îndepărtați depunerile de cafea cu pensula din dotare (C5) și cu un burete.
2. Aspirati toate resturile cu un aspirator (fig. 27).

14.6 Curățarea rezervorului de apă

1. Curățați periodic (aproximativ o dată pe lună) și la fiecare înlocuire a filtrului pentru dedurizarea apei (C4) (dacă este prevăzut) rezervorul de apă (A16), cu o lavetă umedă și puțin detergent delicat; limpeziți cu grijă înainte de umplere și introduceți la loc rezervorul;

2. Scoateți filtrul (dacă este prevăzut) și limpeziți-l sub jet de apă;
3. Introduceți la loc filtrul (dacă este prevăzut), umpleți rezervorul cu apă proaspătă și puneți la loc rezervorul;
4. (Numai la modelele cu filtru pentru dedurizarea apei) Lăsați să curgă circa 100ml de apă caldă pentru a reactiva filtrul.

14.7 Curățarea orificiilor duzei de cafea

1. Curățați orificiile duzei de cafea (A8) cu un burete sau o lavetă (fig. 28A);
2. Controlați dacă orificiile duzei de cafea nu sunt înfundate. Dacă este necesar, înlăturați depunerile de cafea cu o scobitoare (fig. 28B).

14.8 Curățarea pâlniei pentru introducerea cafelei măcinată

Verificați periodic (aproximativ o dată pe lună) ca pâlnia pentru introducerea cafelei pre-măcinată (A4) să nu fie înfundată. Dacă este necesar, eliminați depunerile de cafea cu peria (C5) din dotare.

14.9 Curățarea infuzorului

Infuzorul (A19) trebuie curățat cel puțin o dată pe lună.

Atenție!

Infuzorul nu poate fi scos atunci când aparatul este pornit.

1. Asigurați-vă că aparatul a efectuat corect oprirea (consultați capitolul "5. Oprirea aparatului");
2. Scoateți rezervorul de apă (A16) (fig. 3);
3. Deschideți ușița infuzorului (A18) (fig. 29), aflată în partea dreaptă;
4. Apăsăți spre interior cele două clapete colorate pentru deschidere și în același timp trageți infuzorul spre exterior (fig. 30);
5. Introduceți infuzorul în apă timp de aproximativ 5 minute și apoi limpeziți-l sub jet de apă;

Atenție!

LIMPEZIȚI NUMAI CU APĂ

Fără detergenți - Fără mașină de spălat vase

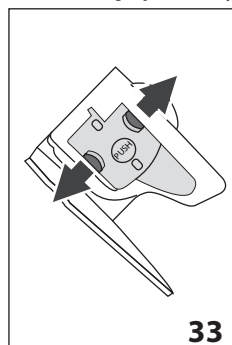

Curățați infuzorul fără a folosi detergenți deoarece l-ar putea deteriora.

6. Cu ajutorul pensulei (C5), curățați eventualele resturi de cafea de pe infuzor, vizibile prin ușița acestuia;
7. După curățare, introduceți la loc infuzorul în suport (fig. 31); apoi apăsați pe mesajul PUSH, până când auziți un clic de cuplare;

Rețineți!

Dacă infuzorul este greu de introdus, este necesar (înainte de introducerea sa) să-l aduceți la dimensiunea corectă apăsând cele două manete, conform indicațiilor din fig. 32.

8. După ce l-ați introdus, verificați dacă cele două clapete colorate au rămas îndreptate spre exterior (fig. 33);
9. Închideți ușița infuzorului;
10. Reintroduceți rezervorul de apă.

14.10 Curățarea recipientului pentru lapte

Pentru a menține eficient dispozitivul pentru spumarea laptelui, curățați recipientul pentru lapte (D) conform indicațiilor de mai jos, o dată la două zile:

1. Scoateți capacul (D2);
2. Scoateți tubul de alimentare cu lapte (D5) și tubul de preluare a laptelui (D4) (fig. 34);
3. Rotiți în sens invers acelor de ceasornic butonul pentru reglarea spumei (D1), până când ajunge pe poziția „INSERT” (fig. 34) și trageți-l în sus;

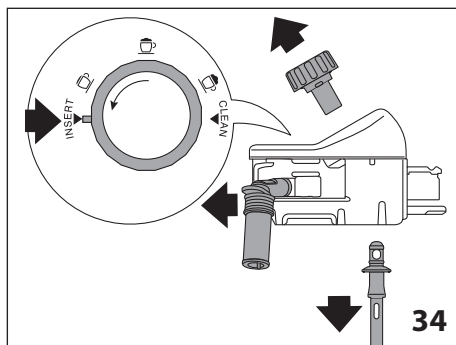

4. Spălați cu grijă toate componentele, cu apă caldă și detergent delicat. **Puteți să spălați în mașina de spălat vase toate componentele, însă acestea trebuie așezate în coșul superior al mașinii de spălat vase.**

Fiți atenți ca în orificiile și în canalul de sub buton (fig. 35) să nu rămână resturi de lapte: curățați eventual canalul cu o scobitoare;

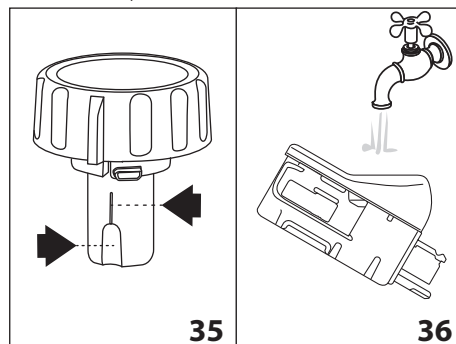

5. Limpeziți locașul butonului de reglare a spumei sub jet de apă (fig. 36);
6. Verificați dacă tuburile de preluare și de alimentare cu lapte nu sunt înfundate cu resturi de lapte;
7. Montați la loc butonul, introducându-l în dreptul mesajului "INSERT", tubul de alimentare și tubul de preluare a laptelui;
8. Puneți la loc capacul recipientului pentru lapte (D3).

14.11 Curățarea duzei de apă caldă/abur

Curățați duza (A9) după fiecare preparare a laptelui, cu un burete, îndepărtând resturile de lapte depuse pe garnituri (fig. 22).

15. DECALCIFIERE

Atenție!

- Înainte de utilizare, citiți instrucțiunile și eticheta produsului de decalcifiere, aflate pe ambalajul acestuia.
- Vă recomandăm să folosiți doar decalcifiant De'Longhi. Utilizarea unor decalcifianți necorespunzători, precum și o decalcifiere care nu este efectuată cu regularitate, pot duce la apariția unor defecțiuni ce nu sunt acoperite de garanția producătorului.

Decalcificați aparatul atunci când pe afișajul (B1) apare "DECALCIFIERE NECESARĂ - APĂSAȚI OK PENTRU A ÎNCEPE (~45min) ": dacă doriți să efectuați imediat decalcifierea, apăsați selectorul corespunzător (B2) "OK ✓" și urmați operațiunile de la punctul 3.

Pentru a amâna decalcifierea pentru o dată ulterioară, apăsați selectorul corespunzător (B2) "ESC" pe afișaj, simbolul  vă va reaminti faptul că aparatul trebuie decalcificat. (Mesajul va fi propus de fiecare dată la o nouă pornire).

Pentru a accesa meniul decalcifiere:

1. Apăsați selectorul (B2) corespunzător simbolului  (B5) pentru a accesa meniul;

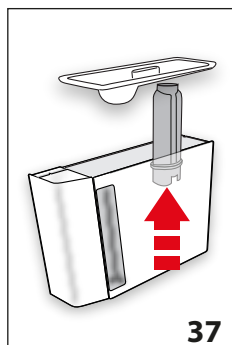

2. Apăsați selectorul corespunzător "DECALCIFIERII"  și urmați indicațiile de pe afișaj;
3. „ÎNDEPĂRTAȚI FILTRUL DE APĂ” (fig. 37); scoateți rezervorul pentru apă (A16), îndepărtați filtrul de apă (C4) (dacă este prezent), goliți rezervorul de apă. Apăsați selectorul corespunzător "NEXT (URMĂTORUL)>";
4. "DECALCIFIANȚ (NIVEL A) ȘI APĂ (NIVEL B)" (fig. 38);

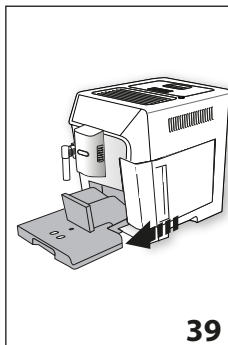
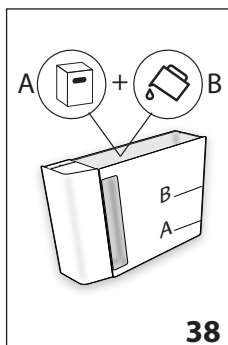

Turnați în rezervorul de apă decalcifiantul până la nivelul A (corespunzător unui recipient de 100ml) marcat pe spatele rezervorului, apoi adăugați apă (un litru) până când atingeți nivelul B; introduceți la loc rezervorul de apă. Apăsați selectorul corespunzător "NEXT (URMĂTORUL)>";

5. "GOLIȚI TĂVIȚA DE COLECTARE PICĂTURI" (fig. 39);
6. Scoateți, goliți și introduceți la loc tăvița de colectare a picăturilor (A14) și recipientul pentru țaf (A10). Apăsați selectorul corespunzător "NEXT (URMĂTORUL)>";
7. "AȘEZAȚI RECIPIENTUL DE 2L OK PENTRU A ÎNCEPE":

Așezați sub duza de apă caldă/abur (C6) și sub distribuitorul de cafea (A8) un recipient gol, cu capacitate de minim 2 litri (fig. 8);

Atenție! Pericol de arsuri

Din duza pentru apă caldă/abur și din distribuitorul de cafea curge apă caldă care conține acizi. Fiți atenți să nu intrați în contact cu această soluție.

7. Apăsați selectorul corespunzător "OK ✓" pentru a confirma introducerea soluției de decalcifiere. Pe afișaj va apărea „DECALCIFIERE ÎN CURS, VĂ RUGĂM AȘTEPTAȚI”; programul de decalcifiere pornește, iar soluția de decalcifiere curge atât din distribuitorul de apă caldă/abur, cât și din duza de cafea, efectuând în mod automat o întreagă serie de procese de limpezire, la anumite intervale, pentru a îndepărta reziduurile de calcar din aparat;

După aproximativ 25 de minute, aparatul întrerupe decalcifierea;

8. LIMPEZIȚI ȘI UMLEȚI CU APĂ PÂNĂ LA NIVELUL MAX (fig. 5): aparatul este acum pregătit pentru un ciclu de limpezire cu apă proaspătă. Goliți vasul folosit pentru colectarea soluției de decalcifiere și scoateți rezervorul de apă, goliți-l, limpeziți-l cu apă de la robinet, umpleți-l la nivelul MAX cu apă proaspătă și introduceți-l în aparat;
9. "AȘEZAȚI RECIPIENTUL DE 2L OK PENTRU A ÎNCEPE LIMPEZIREA": Așezați din nou recipientul gol, utilizat pentru

colectarea soluției de decalcifiere, sub duza de cafea și sub duza de apă caldă/abur (fig. 8) și apăsați selectorul corespunzător "OK ✓";

10. Apa caldă curge mai întâi din distribuitorul de cafea și apoi din duza de apă caldă/abur, iar pe afișaj va apărea "LIMPEZIRE ÎN CURS";
11. Atunci când se termină apa din rezervor, goliți recipientul utilizat pentru colectarea apei de limpezire;

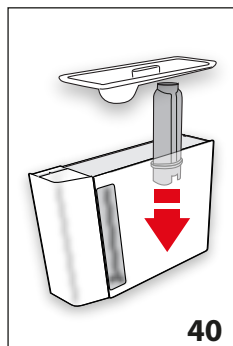

12. (Dacă filtrul este montat) "INTRODUCEȚI FILTRUL ÎN LOCAȘUL SĂU" (fig. 40). Apăsați selectorul corespunzător "NEXT (URMĂTORUL)>" și scoateți rezervorul de apă, apoi reintroduceți filtrul de dedurizare a apei, dacă acesta a fost scos în prealabil;

13. LIMPEZIȚI ȘI UMLEȚI CU APĂ PÂNĂ LA NIVELUL MAX (fig. 5): Umpleți rezervorul cu apă proaspătă, până la nivelul MAX;
14. „INTRODUCEȚI REZERVOR APĂ” (fig. 6): Reintroduceți rezervorul de apă;
15. “AȘEZAȚI RECIPIENTUL DE 2L OK PENTRU A ÎNCEPE LIMPEZIREA”: Așezați din nou recipientul gol, utilizat pentru colectarea soluției de decalcifiere, sub duza de cafea și sub duza de apă caldă/abur (fig. 8) și apăsați selectorul corespunzător "OK ✓";
16. Apa caldă curge din duza de apă caldă/abur, iar pe afișaj va apărea mesajul „LIMPEZIRE ÎN CURS, VĂ RUGĂM AȘTEPTAȚI”.
17. “GOLIȚI TĂVIȚA DE COLECTARE PICĂTURI” (fig. 39): După terminarea ciclului de limpezire, scoateți, goliți și introduceți la loc tăvița de colectare a picăturilor (A14) și recipientul pentru zaț (A10): apăsați selectorul corespunzător "NEXT (URMĂTORUL)>";
18. “DECALCIFIERE TERMINATĂ”: apăsați selectorul corespunzător "OK ✓";
19. “UMPLERE REZERVOR CU APĂ PROASPĂTĂ”: goliți recipientul utilizat pentru colectarea apei de clătire, scoateți și completați rezervorul de apă cu apă proaspătă până la nivelul MAX și introduceți-l din nou în aparat.

Operațiunea de decalcifiere este astfel încheiată.

Rețineți!

- Dacă ciclul de decalcifiere nu se finalizează în mod corect (de ex. din cauza întreruperii alimentării electrice), vă recomandăm să repetați ciclul;

- Este normal ca, după efectuarea ciclului de decalcifiere, să rămână apă în recipientul pentru zaț (A10).
- Aparatul solicită a treia limpezire, în cazul în care rezervorul de apă nu a fost umplut până la nivelul max: acest lucru este pentru a garanta că nu a rămas soluție de decalcifiere în circuitele interioare ale aparatului. Înainte de a începe limpezirea, amintiți-vă să goliți tăvița de colectare picături;
- Eventuala solicitare transmisă de către aparat, de a efectua două cicluri de decalcifiere, la un interval scurt de timp unul după celălalt, este una normală și reprezintă o consecință a sistemului modern de control implementat în realizarea acestui aparat.

16. PROGRAMAREA DURITĂȚII APEI

Mesajul "DECALCIFIERE NECESARĂ - OK PENTRU A ÎNCEPE (~45MIN) !" va fi afișat după o perioadă de funcționare prestabilă care depinde de duritatea apei.

Aparatul este setat din fabrică la "NIVELUL 4" de duritate. Dacă doriți, este posibilă programarea aparatului în funcție de duritatea reală a apei din regiunea unde locuiți, efectuând astfel mai rar operațiunea de decalcifiere.

16.1 Măsurarea durității apei

1. Scoateți din ambalaj banda reactivă din dotare „TOTAL HARDNESS TEST” (C1), anexată instrucțiunilor în limba engleză.
2. Introduceți complet banda într-un pahar cu apă, timp de aproximativ o secundă.
3. Scoateți banda din apă și scuturați-o ușor. După circa un minut se formează 1, 2, 3 sau 4 pătrățele de culoare roșie, în funcție de duritatea apei, fiecare pătrățel corespunzând unei unități.

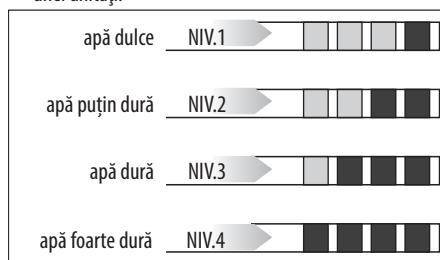

16.2 Setarea durității apei

1. Apăsați selectorul (B2) corespunzător simbolului (B5) pentru accesarea meniului;
2. Derulați funcțiile meniului apăsând selectorul corespunzător "NEXT (URMĂTORUL)>" până ce veți vedea DURITATE APĂ;
3. Apăsați selectorul corespunzător DURITATE APĂ;

4. "DURITATE APĂ, SUBLINIAT ÎN ACEST MOMENT": Apăsăți selectorul corespunzător nivelului dorit (Nivel 1 = apă dulce; Nivel 4 = apă foarte dură);
4. Apăsăți selectorul corespunzător "ESC" pentru a reveni la pagina principală.

Acum aparatul este reprogramat, în funcție de noua setare pentru duritatea apei.

17. FILTRU DE DEDURIZARE A APEI

Unele modele sunt prevăzute cu filtru pentru dedurizarea apei (C4): dacă modelul achiziționat de Dumneavoastră nu conține acest filtru, vă recomandăm să îl achiziționați din centrele de asistență De'Longhi.

Pentru o utilizare corectă a filtrului, respectați instrucțiunile de mai jos.

17.1 Instalarea filtrului

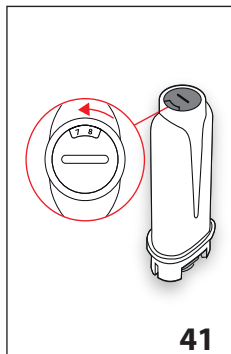

1. Scoateți filtrul (C4) din ambalaj;
2. Apăsăți selectorul (B2) corespunzător simbolului "G" (B5) pentru accesarea meniului;
3. Derulați funcțiile meniului apăsând selectorul corespunzător "NEXT (URMĂTORUL)" până ce veți vedea "FILTRU DE APĂ";
4. Apăsăți săgeata de selectare corespunzător "FILTRULUI DE APĂ";

5. "ROTIȚI BUTONUL DE INDICARE A DATEI PÂNĂ LA AFIȘAREA URMĂTOARELOR 2 LUNI" (fig. 41): rotiți discul butonului de indicare a datei, până când vizualizați următoarele 2 luni de utilizare. Apăsăți selectorul corespunzător "NEXT (URMĂTORUL)">;

Rețineți

IFiltrul are o durată de două luni dacă aparatul este utilizat normal. Dacă, în schimb, aparatul rămâne nefolosit, cu filtrul montat, acesta are o durată de maxim 3 săptămâni.

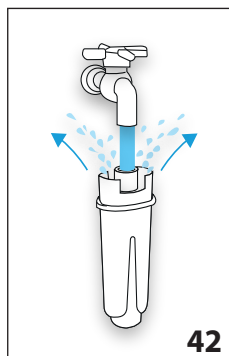

6. „LĂSAȚI APA SĂ CURGĂ PÂNĂ CE IEȘEA” (fig. 42): Pentru a activa filtrul, lăsați să curgă apă de la robinet prin orificiul filtrului, conform indicațiilor din figură, până când apa iese prin deschizăturile laterale, timp de cel puțin un minut. Apăsăți selectorul corespunzător "NEXT (URMĂTORUL)">;

7. Scoateți rezervorul (A16) din aparat și umpleți-l cu apă.

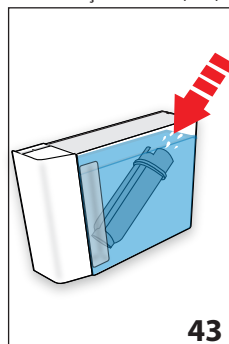

8. „INTRODUCEȚI FILTRUL LĂSÂND SĂ IASĂ AERUL" (fig. 43): Introduceți filtrul în rezervorul de apă și scufundați-l complet timp de aproximativ zece secunde, înclinându-l și apăsându-l ușor, pentru a permite ieșirea bulelor de aer. Apăsăți selectorul corespunzător "NEXT (URMĂTORUL)">;

9. „INTRODUCEȚI FILTRUL

ÎN LOCAȘUL SĂU": Introduceți filtrul în locașul aferent (A17-fig. 40) și apăsați-l până la capăt. Apăsăți selectorul corespunzător "NEXT (URMĂTORUL)">;

10. „INTRODUCEȚI REZERVORUL DE APĂ": Închideți rezervorul cu capacul (A15), apoi reintroduceți rezervorul în aparat (fig. 6);
11. "AȘEZAȚI UN RECIPIENT DE 0,5L, OK PENTRU ACTIVAREA FILTRULUI" abur (fig. 8): așezați recipientul sub duza de apă caldă/ (C6) și apăsați "OK✓": distribuirea începe și se întrerupe în mod automat.

În acest moment, filtrul este activat, iar aparatul poate fi utilizat.

17.2 Înlocuirea filtrului

Înlocuiți filtrul (C4) atunci când pe afișajul (B) apare "ÎNLOCUIȚI FILTRUL DE APĂ, APĂSAȚI OK PENTRU A ÎNCEPE" !: dacă doriți să înlocuiți imediat filtrul, apăsați selectorul (B2) corespunzător "OK✓" și urmați operațiunile de la punctul 5.

Pentru a amâna înlocuirea filtrului pentru o dată ulterioară, apăsați selectorul corespunzător "ESC": pe afișaj apare simbolul ! care vă reamintește că filtrul trebuie înlocuit. Pentru înlocuire, procedați după cum urmează:

1. Scoateți rezervorul (A16) și filtrul uzat;
2. Scoateți noul filtru din ambalaj;

3. Apăsați selectorul (B2) corespunzător simbolului "⚙️" (B5) pentru accesarea meniului;
4. Apăsați selectorul corespunzător "🚰 FILTRU DE APĂ";
5. Apăsați săgeata de selectare corespunzător "👉 ÎNLOCUIȚI FILTRUL DE APĂ";
6. În continuare, urmați operațiunile descrise în paragraful anterior, de la punctul 5.

În acest moment, filtrul este activat, iar aparatul poate fi utilizat.

Rețineți!

După ce au trecut două luni (consultați indicatorul de timp) sau dacă aparatul nu este utilizat timp de 3 săptămâni, filtrul trebuie înlocuit, chiar dacă aparatul nu solicită acest lucru.

17.3 Scoaterea filtrului

Dacă doriți să utilizați aparatul fără filtrul (C4), este necesar să-l îndepărtați și să semnalizați despre îndepărtarea acestuia. Procedați în felul următor:

1. Scoateți rezervorul (A16) și filtrul uzat;
2. Apăsați selectorul (B2) corespunzător simbolului "⚙️" (B5) pentru accesarea meniului;
3. Apăsați selectorul corespunzător "🚰 FILTRU DE APĂ";
4. Apăsați selectorul corespunzător "🗑️ ÎNDEPĂRTĂRII FILTRULUI DE APĂ 🗑️";
5. "⚠️ CONFIRMARE ÎNDEPĂRTARE FILTRU": apăsați selectorul corespunzător "OK✓" (în cazul în care doriți să

reveniți la meniul setărilor, apăsați selectorul corespunzător "↩️ ESC");

6. "✅ ÎNDEPĂRTARE FILTRU EFEC.": aparatul a salvat modificarea. Apăsați "OK✓" pentru a reveni la pagina principală.

Rețineți!

După ce au trecut două luni (consultați indicatorul de timp) sau dacă aparatul nu este utilizat timp de 3 săptămâni, filtrul trebuie înlocuit, chiar dacă aparatul nu solicită acest lucru.



18. DATE TEHNICE

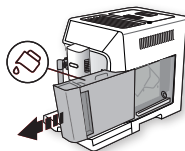
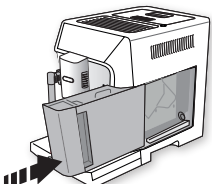

Tensiune:	220-240 V~ 50-60 Hz max. 10 A
Putere:	1450 W
Presiune:	1,9 MPa (19 bari)
Capacitate rezervor apă:	2 l
Dimensiuni LxAxI:	260x470x360 mm
Lungime cablu:	1750 mm
Greutate:	11,4 kg
Capacitate max recipient boabe:	380 g

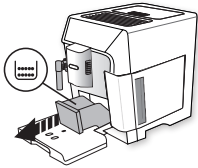
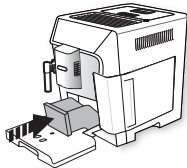
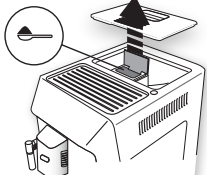
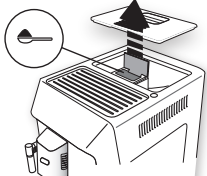

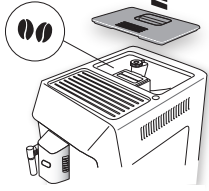
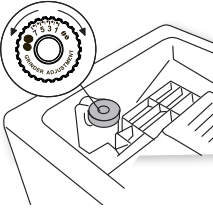

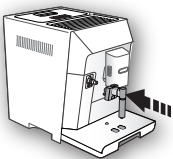

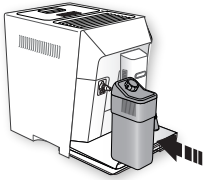
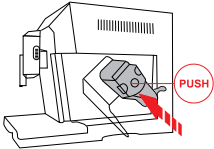
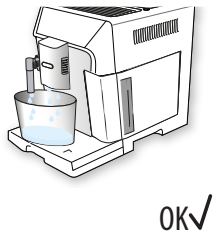
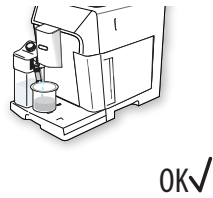
19. 📶 Mesaje care apar pe afișaj



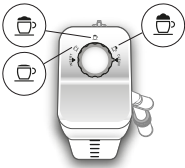

MESAJ AFIȘAT	CAUZĂ POSIBILĂ	SOLUȚIE
UMLERE REZERVOR CU APĂ PROASPĂTĂ 	Apa din rezervorul (A16) nu este suficientă.	Umpleți rezervorul de apă și/sau introduceți-l corect, apăsând până când simțiți că acesta este fixat în locașul său.
INTRODUCEȚI REZERVORUL DE APĂ 	Rezervorul (A16) nu este introdus corect.	Introduceți rezervorul în mod corect, apăsându-l până se fixează.

MESAJ AFIȘAT	CAUZĂ POSIBILĂ	SOLUȚIE
<p>GOLIȚI RECIPIENTUL PENTRU ZAȚ</p> 	<p>Recipientul pentru zaț (A10) este plin.</p>	<p>Goliți recipientul pentru zaț, tăvița colectare picături (A14) și curățați-le, apoi introduceți-le la loc. Important: atunci când scoateți tăvița colectare picături, este obligatoriu să goliți de fiecare dată și recipientul pentru zaț chiar dacă nu este plin. Dacă această operațiune nu este efectuată, este posibil ca atunci când veți prepara următoarele cafele, recipientul să se umple peste limita admisă, iar aparatul să se infunde.</p>
<p>INTRODUCEȚI RECIPIENTUL PENTRU ZAȚ</p> 	<p>După curățare nu a fost introdus recipientul pentru zaț (A10).</p>	<p>Scoateți tăvița colectare picături (A14) și introduceți recipientul pentru zaț.</p>
<p>INTRODUCEȚI CAFEAUA MĂCINATĂ MAX. O MĂSURĂ</p>  <p>ESC</p>	<p>A fost selectată funcția "CAFEA PRE-MACINATĂ", dar nu a fost turnată cafeaua pre-măcinată în pâlnia (A4).</p>	<p>Introduceți cafea pre-măcinată în pâlnie (fig. 13) și repetați distribuirea</p>
<p>INTRODUCEȚI CAFEAUA MĂCINATĂ MAX. O MĂSURĂ</p>  <p>OK✓</p>	<p>A fost solicitată o cafea LONG cu cafea pre-măcinată</p>	<p>Introduceți cafeaua pre-măcinată în pâlnie (A4) (fig. 13) și apăsați selectorul corespunzător "OK✓" pentru continuarea și terminarea distribuiri.</p>

MESAJ AFIȘAT	CAUZĂ POSIBILĂ	SOLUȚIE
<p>REUMPLEȚI RECIPIENTUL PENTRU BOABE DE CAFEĂ</p>  <p>ESC</p>	<p>Cafeaua boabe s-a terminat.</p> <p>Pâlnia (A4) pentru cafea pre-măcinată este înfundată.</p>	<p>Umpleți recipientul pentru cafea boabe (A3 - fig. 11).</p> <p>Goliți pâlnia cu ajutorul pensulei (C5) conform indicațiilor din par. "14.8 Curățarea pâlniei pentru introducerea cafelei măcinate".</p>
<p>CAFEAUA MĂCINATĂ ESTE PEA FINĂ. REGLAȚI RĂȘNIȚA</p>  <p>ESC</p>	<p>Cafeaua este prea fin măcinată, iar din acest motiv cafeaua curge foarte lent sau nu curge deloc.</p>	<p>Repetăți procesul de distribuire a cafelei și rotiți butonul de reglare a gradului de măcinare (A5) (fig. 10) cu o unitate spre numărul 7 în sensul acelor de ceasornic, în timp ce rășnița este în funcțiune. Dacă, după ce ați preparat cel puțin 2 cafele, distribuția este încă prea lentă, repetați reglarea acționând pe butonul rotativ cu încă o unitate (par. "7.5 Reglarea rășniței de cafea"). Dacă problema persistă, asigurați-vă că rezervorul de apă (A16) este introdus până la capăt.</p>
<p>SELECT. GUST MAI UȘOR SAU REDUCEȚI DOZA DE CAFEĂ</p>  <p>ESC</p>	<p>A fost utilizată prea multă cafea.</p>	<p>Selectați o aromă mai ușoară, apăsând selectorul (B2) corespunzător "AROMEI" (B10) sau reduceți cantitatea de cafea măcinată (maxim 1 măsură).</p>
<p>INTRODUCEȚI DUZA DE APĂ</p> 	<p>Duza de apă nu este introdusă (C6) sau este introdusă greșit</p>	<p>Introduceți duza de apă, împingând-o până la capăt.</p>

MESAJ AFIȘAT	CAUZĂ POSIBILĂ	SOLUȚIE
<p data-bbox="84 124 311 177">INTRODUCEȚI RECIPIENTUL PENTRU LAPTE</p> 	<p data-bbox="330 124 669 177">Recipientul pentru lapte (D) nu este introdus corect.</p>	<p data-bbox="696 124 1036 177">Introduceți recipientul pentru lapte, împingându-l până la capăt (fig. 18).</p>
<p data-bbox="84 406 311 427">INTROD. GRUPUL INFUZOR</p> 	<p data-bbox="330 406 680 459">După curățare infuzorul nu a mai fost pus la loc (A19).</p>	<p data-bbox="696 406 1036 459">Introduceți infuzorul urmând instrucțiunile din par. "14.9 Curățarea infuzorului".</p>
<p data-bbox="84 603 311 655">CIRCUIT GOL APĂS. OK PENTRU A ÎNCEPE</p> 	<p data-bbox="330 603 669 624">Circuitul de apă este gol</p>	<p data-bbox="696 603 1036 687">Apăsați selectorul corespunzător "OK✓" și lăsați apa să curgă din duza (C6): distribuția se va întrerupe automat.</p> <p data-bbox="696 692 1036 745">Dacă problema persistă, asigurați-vă că rezervorul de apă (A16) este introdus până la capăt.</p>
<p data-bbox="84 938 311 1023">APĂSAȚI OK PENTRU CURĂȚARE SAU ROTIȚI BUTONUL</p> 	<p data-bbox="330 938 669 1023">A fost introdus recipientul pentru lapte cu butonul de reglare a spumei (D1) în poziția "CURĂȚARE".</p>	<p data-bbox="696 938 1036 1048">Dacă doriți să activați funcția CURĂȚARE, apăsați selectorul corespunzător "OK✓", sau rotiți butonul de reglare a spumei într-una din pozițiile lapte.</p>
<p data-bbox="84 1257 311 1310">ROTIȚI BUTONUL ÎN POZIȚIA CURĂȚARE</p>  <p data-bbox="95 1506 162 1538">ESC</p>	<p data-bbox="330 1257 669 1342">Doar dacă a fost utilizat laptele, de aceea este necesar să efectuați curățarea conductelor interne ale recipientului pentru lapte (D).</p>	<p data-bbox="696 1257 1036 1310">Rotiți butonul de reglare a spumei (D1) în poziția CURĂȚARE (fig. 20).</p>

MESAJ AFIȘAT	CAUZĂ POSIBILĂ	SOLUȚIE
<p>ROTIȚI BUTONUL DE REGLARE A SPUMEI</p> 	<p>A fost introdus recipientul pentru lapte cu butonul de reglare a spumei (D1) în poziția "CURĂȚARE".</p>	<p>Rotiți butonul în poziția corespunzătoare spumei dorite.</p>
<p>DECALCIFIERE NECESARĂ OK PENTRU A ÎNCEPE (~45MIN)</p>  <p>↶ESC OK✓</p>	<p>Indică faptul că este necesară îndepărtarea calcarului din aparat.</p>	<p>Apăsați selectorul corespunzător "OK✓" pentru a începe decalcifierea sau "↶ESC" dacă doriți să o efectuați la o dată ulterioară. Trebuie să efectuați cât mai repede programul de îndepărtare a calcarului descris la cap. "15. Îndepărtarea calcarului".</p>
<p>ÎNLOCUIȚI FILTRUL DE APĂ APĂS. OK PENTRU A ÎNCEPE</p>  <p>↶ESC OK✓</p>	<p>Filtrul pentru dedurizarea apei (C4) este uzat.</p>	<p>Apăsați selectorul corespunzător "OK✓" pentru a înlocui sau îndepărta filtrul, sau ESC dacă doriți să o efectuați într-un alt moment. Urmați instrucțiunile din cap. "17. Filtru dedurizator".</p>
<p>ALARMĂ GENERALĂ: CONSULTAȚI MANUALUL / APLICAȚIA</p> 	<p>Interiorul aparatului este foarte murdar.</p>	<p>Curățați bine aparatul așa cum este descris la cap. "14. Curățare". Dacă după curățare, aparatul încă mai afișează mesajul, contactați un centru de asistență.</p>
	<p>Vă reamintește faptul că este necesară decalcifierea aparatului și/sau înlocuirea filtrului (C4).</p>	<p>Trebuie să efectuați cât mai repede programul de îndepărtare a calcarului descris la cap. "15. Decalcifiere" și/sau înlocuiți filtrul sau scoateți-l urmând instrucțiunile din cap. "17. Filtru dedurizator".</p>
	<p>Reamintește faptul că este necesară curățarea tuburilor din interiorul recipientului pentru lapte (C).</p>	<p>Rotiți butonul de reglare a spumei (D1) în poziția CURĂȚARE (fig. 20).</p>
	<p>Vă reamintește faptul că este necesară înlocuirea filtrului (C4).</p>	<p>Înlocuiți filtrul sau scoateți-l urmând instrucțiunile din cap. "17. Filtru dedurizator".</p>

	Vă reamintește faptul că trebuie să efectuați decalcifierea aparatului.	Trebuie să efectuați cât mai repede programul de îndepărtare a calcarului descris la cap. "15. Îndepărtarea calcarului". Eventuala solicitare transmisă de către aparat, de a efectua două cicluri de decalcifiere, la un interval scurt de timp unul după celălalt, este una normală și reprezintă o consecință a sistemului modern de control implementat în realizarea acestui aparat.
	Indică faptul că modul economisire energie este activat.	Pentru a dezactiva modul economisire energie, procedați conform indicațiilor din par. "6.6 Economie de energie 
	Indică faptul că aparatul este conectat prin bluetooth la un dispozitiv.	
CURĂȚARE ÎN CURS VĂ RUGĂM AȘTEPTAȚI	Aparatul detectează prezența unor impurități în interiorul său.	Așteptați ca aparatul să fie din nou gata de utilizare și apoi selectați din nou băutura dorită. Dacă problema persistă, contactați Centrul de Asistență Autorizat.

20. PROBLEME ȘI SOLUȚII

În continuare sunt enumerate câteva posibile probleme de funcționare.

Dacă problema nu poate fi rezolvată în modul descris, trebuie să contactați serviciul de Asistență Tehnică.

PROBLEMA	CAUZA POSIBILĂ	SOLUȚIE
Cafeaua nu este caldă.	Ceștile nu au fost încălzite.	Încălziți ceștile limpezindu-le cu apă caldă (N.B: puteți folosi funcția apă caldă).
	Infuzorul s-a răcit pentru că au trecut 2/3 minute de la ultima cafea preparată.	Înainte de a prepara cafeaua, încălziți infuzorul cu o limpezire, folosind funcția corespunzătoare (vezi par. "6.1 Limpezire").
	Temperatura setată a cafelei este prea joasă.	Setați din meniu o temperatură mai ridicată a cafelei (vezi par. "6.7 Temperatura cafelei").
Cafeaua nu este destul de tare sau are puțină cremă.	Cafeaua este măcinată prea mare.	Rotiți butonul pentru reglarea gradului de măcinare (A5) cu o treaptă spre numărul 1, în sens opus acelor de ceasornic, în timp ce rășnița funcționează (fig. 10). Modificați cu câte o treaptă, până când obțineți un preparat satisfăcător. Efectul poate fi observat doar după ce preparați 2 cafele (vezi par. "7.5 Reglarea rășniței de cafea").
	Cafeaua nu este corespunzătoare.	Folosiți cafea pentru aparate de cafea espresso.

PROBLEMA	CAUZA POSIBILĂ	SOLUȚIE
Cafeaua curge prea încet sau în picături.	Cafeaua este măcinată prea fin.	Rotiți butonul pentru reglarea gradului de măcinare (A5) cu o treaptă spre numărul 7, în sensul acelor de ceasornic, în timp ce rășnița funcționează (fig. 10). Modificați cu câte o treaptă, până când obțineți un preparat satisfăcător. Efectul poate fi observat doar după ce preparați 2 cafele (vezi par. "7.5 Reglarea rășniței de cafea").
Cafeaua nu curge prin unul sau prin ambele orificii ale duzei.	Orificiile duzei de cafea (A8) sunt înfundate.	Curățați vârfulurile cu o scobitoare (fig. 28B).
Aparatul nu prepară cafea	Aparatul detectează impuritățile din interiorul său: pe ecran se afișează "Curățare în curs".	Așteptați ca aparatul să fie din nou gata de utilizare și apoi selectați din nou băutura dorită. Dacă problema persistă, contactați Centrul de Asistență Autorizat.
Aparatul nu pornește.	Conectorul cablului de alimentare (C8) nu este bine introdus.	Introduceți bine cablul de conectare în locașul corespunzător aflat pe partea posterioară a aparatului (fig. 1).
	Ștecărul nu este introdus în priză.	Introduceți ștecărul în priză (fig. 1).
	Întreprupătorul general (A21) nu este pornit.	Apăsăți întreprupătorul general (fig. 2).
Infuzorul nu poate fi scos	Aparatul nu a fost oprit în mod corect	Efectuați oprirea apăsând tasta  (A7) (consultați cap. "5. Oprirea aparatului").
La finalizarea operațiunii de decalcifiere, aparatul solicită o a treia limpezire.	Pe durata celor două cicluri de limpezire, rezervorul (A16) nu a fost umplut până la nivelul MAX	Urmați solicitarea aparatului, golind însă mai întâi tăvița colectare picături (A14), pentru a evita revărsarea apei.
Laptele nu curge din tubul de alimentare (D5)	Capacul (D2) rezervorului pentru lapte (D) este murdar	Curățați capacul urmând instrucțiunile din par. "14.10 Curățarea recipientului de lapte".
Laptele are bule mari, sau curge cu întreruperi din tubul de alimentare (D5), sau are puțină spumă	Laptele nu este suficient de rece sau nu este parțial degresat sau degresat.	Este de preferat să folosiți lapte degresat total, sau parțial degresat, cu o temperatură de aproximativ 5°C (din frigider). Dacă nici astfel rezultatul obținut nu este cel dorit, încercați o altă marcă de lapte.
	Butonul pentru reglarea spumei (D1) nu este bine reglat.	Reglați conform indicațiilor de la cap. 8. prepararea băuturilor calde cu lapte".
	Capacul (D2) sau butonul pentru reglarea spumei (D1) al rezervorului pentru lapte sunt murdare	Curățați capacul și butonul recipientului pentru lapte, conform descrierii din par. "14.10 Curățarea recipientului de lapte".
	Duza pentru apă caldă/abur (A9) este murdară	Curățați duza urmând instrucțiunile din par. "14.11 Curățarea duzei de apă caldă/abur".
Încălzitorul de cești este cald, chiar dacă este dezactivat	Au fost preparate diferite băuturi într-o succesiune rapidă	
Aparatul nu este în funcțiune și emite zgomote sau are mici pierderi de aburi	Aparatul este gata de funcționare sau a fost închis de puțin timp și unele picături de condens cad în interiorul vaporizatorului care mai este cald	Acest fenomen face parte din funcționarea normală a aparatului; pentru a limita fenomenul, goliți tăvița colectare picături.