

## СОДЕРЖАНИЕ

|  |            |
|--|------------|
| <b>1. ВВЕДЕНИЕ .....</b>   | <b>192</b> |
| 1.1 Буквы в скобках.....   | 192        |
| 1.2 Проблемы и их устранение.....                                    | 192        |
| 1.3 Скачайте приложение!.....  | 192        |
| <b>2. ОПИСАНИЕ.....</b>  | <b>192</b> |
| 2.1 Описание прибора (стр. 3 — А).....                               | 192        |
| 2.2 Описание домашней страницы (главное окно) (стр. 2 - В).....      | 192        |
| 2.3 Описание принадлежностей (стр. 2 — А) ...                        | 193        |
| 2.4 Описание контейнера для молока (стр. 2 — D).....                 | 193        |
| <b>3. ПЕРВОЕ ВКЛЮЧЕНИЕ ПРИБОРА.....</b>                              | <b>193</b> |
| <b>4. ВКЛЮЧЕНИЕ ПРИБОРА .....</b>                                    | <b>193</b> |
| <b>5. ВЫКЛЮЧЕНИЕ ПРИБОРА .....</b>                                   | <b>194</b> |
| <b>6. НАСТРОЙКИ МЕНЮ .....</b>                                       | <b>194</b> |
| 6.1 Ополаскивание .....  | 194        |
| 6.2 Удаление накипи .....  | 194        |
| 6.3 Фильтр для воды .....  | 194        |
| 6.4 Параметры напитков .....   | 194        |
| 6.5 Автовыключение (режим ожидания) ...                              | 194        |
| 6.6 Экономия энергии .....   | 195        |
| 6.7 Температура кофе .....   | 195        |
| 6.8 Жесткость воды .....   | 195        |
| 6.9 Выбор языка .....  | 195        |
| 6.10 Звуковой сигнал .....   | 195        |
| 6.11 Подсветка чашки .....   | 195        |
| 6.12 Bluetooth .....   | 196        |
| 6.13 Заводские параметры .....                                       | 196        |
| 6.14 Статистика .....  | 196        |
| 6.15 Персонализация профиля .....                                    | 196        |
| <b>7. ПРИГОТОВЛЕНИЕ КОФЕ.....</b>                                    | <b>196</b> |
| 7.1 Выбор вкуса кофе.....  | 196        |
| 7.2 Выбор количества кофе.....                                       | 197        |
| 7.3 Приготовление кофе из кофейных зерен....                         | 197        |
| 7.4 Приготовление кофе из предварительно молотого кофе .....         | 197        |
| 7.5 Регулировка кофемолки.....                                       | 198        |
| 7.6 Советы для получения более горячего кофе .....                   | 198        |
| <b>8. ПРИГОТОВЛЕНИЕ ГОРЯЧИХ НАПИТКОВ С МОЛОКОМ .....</b>             | <b>198</b> |
| 8.1 Наполнение и закрепление контейнера для молока .....             | 198        |
| 8.2 Регулировка количества пены .....                                | 199        |
| 8.3 Автоматическое приготовление напитков на основе молока .....     | 199        |
| 8.4 Очистка контейнера для молока после каждого применения .....     | 199        |
| <b>9. ПОДАЧА ГОРЯЧЕЙ ВОДЫ.....</b>                                   | <b>200</b> |
| <b>10. ПОДАЧА ПАРА.....</b>  | <b>200</b> |
| 10.1 Рекомендации по использованию пара для вспенивания молока.....  | 200        |
| 10.2 Очистка узла подачи горячей воды/пара после использования ..... | 200        |
| <b>12. ИНДИВИДУАЛЬНЫЙ ПОДБОР НАПИТКОВ ...</b>                        | <b>201</b> |
| <b>13. СОХРАНЕНИЕ СОБСТВЕННОГО ПРОФИЛЯ</b>                           | <b>202</b> |
| <b>14. ОЧИСТКА .....</b>   | <b>202</b> |
| 14.1 Очистка кофемашины.....   | 202        |
| 14.2 Очистка внутренней системы машины .....                         | 202        |
| 14.3 Чистка контейнера для кофейной гущи.....                        | 202        |
| 14.4 Очистка поддона для сбора капель и конденсата .....             | 203        |
| 14.5 Чистка внутренней части машины.....                             | 203        |
| 14.6 Очистка бачка для воды .....                                    | 203        |
| 14.7 Очистка носиков узла подачи кофе.....                           | 203        |
| 14.8 Очистка воронки для засыпки молотого кофе .....                 | 203        |
| 14.9 Очистка заварочного узла .....                                  | 203        |
| 14.10 Очистка контейнера для молока.....                             | 204        |
| 14.11 Очистка распылителя горячей воды/пара... ..                    | 204        |
| <b>15. УДАЛЕНИЕ НАКИПИ .....</b>                                     | <b>204</b> |
| <b>16. НАСТРОЙКА ЖЕСТКОСТИ ВОДЫ.....</b>                             | <b>206</b> |
| 16.1 Измерение жесткости воды .....                                  | 206        |
| 16.2 Настройка жесткости воды .....                                  | 206        |
| <b>17. ФИЛЬТР СМЯГЧЕНИЯ ВОДЫ .....</b>                               | <b>206</b> |
| 17.1 Установка фильтра .....   | 206        |
| 17.2 Замена фильтра.....   | 207        |
| 17.3 Удаление фильтра.....   | 207        |
| <b>18. ТЕХНИЧЕСКИЕ ДАННЫЕ .....</b>                                  | <b>208</b> |
| <b>19. ТЕХНИЧЕСКИЕ ХАРАКТЕРИСТИКИ .....</b>                          | <b>208</b> |
| <b>20. СООБЩЕНИЯ НА ДИСПЛЕЕ.....</b>                                 | <b>208</b> |
| <b>21. УСТРАНЕНИЕ НЕИСПРАВНОСТЕЙ.....</b>                            | <b>213</b> |

## 1. ВВЕДЕНИЕ

Благодарим вас за выбор автомата для приготовления кофе и капучино.

А сейчас уделите несколько минут для ознакомления с данными инструкциями по применению. Таким образом вы сможете обеспечить безопасность и сохранность прибора.

### 1.1 Буквы в скобках

Буквы в скобках соответствуют обозначениям, приведенным в параграфе «Описание прибора» (стр. 2–3).

### 1.2 Проблемы и их устранение

При возникновении неисправностей в первую очередь попытайтесь их устранить согласно положениям из главы «20. Сообщения на дисплее» и «21. Устранение неисправностей». Если это окажется безрезультатным или если потребуются дополнительные разъяснения, обратитесь в службу помощи клиентам, позвонив по номеру, указанному в прилагаемой брошюре «Служба помощи клиентам».

Если вашей страны нет в данном списке, позвоните по номеру, указанному в гарантийном свидетельстве. При необходимости ремонта обращайтесь исключительно в службу технической поддержки De'Longhi. Адреса указаны в гарантийном свидетельстве, которое прилагается к машине.

### 1.3 Скачайте приложение!

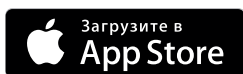

Благодаря приложению De'Longhi Coffee Link можно в удаленном режиме управлять некоторыми функциями.

В приложении имеются также сведения, рекомендации, любопытные факты о кофе, благодаря ему теперь можно иметь под рукой всю информацию о вашей кофемашине.



Данный символ указывает на функции, которыми можно управлять или к которым можно обращаться в приложении.

Также можно создавать до 6 новых напитков и сохранить их в памяти вашей кофемашины.

#### Примечание.



Проверить совместимость устройств на [compatibledevices.delonghi.com](http://compatibledevices.delonghi.com).

## 2. ОПИСАНИЕ

### 2.1 Описание прибора (стр. 3 — А)

- A1. Крышка контейнера для зерен
- A2. Крышка воронки для предварительно молотого кофе
- A3. Контейнер для зерен
- A4. Воронка предварительно молотого кофе
- A5. Рукоятка регулировки степени помола
- A6. Подставка для чашек
- A7. Кнопка : включение или выключение кофемашины (режим ожидания)
- A8. Узел подачи кофе (регулируется по высоте)
- A9. Распылитель горячей воды и пара
- A10. Контейнер для кофейной гущи
- A11. Подставка для чашек
- A12. Индикатор уровня воды в поддоне для сбора капель
- A13. Решетка поддона
- A14. Поддон для сбора капель
- A15. Крышка бачка для воды
- A16. Бачок для воды
- A17. Место расположения фильтра смягчения воды
- A18. Дверца заварочного узла
- A19. Заварочный узел
- A20. Гнездо для разъема шнура электропитания
- A21. Главный выключатель (ON/OFF)
- A22. Поддон для сбора конденсата

### 2.2 Описание домашней страницы (главное окно) (стр. 2 - В)

- V1. Дисплей
  - V2. Переключатель
  - V3. Меню выбора напитков (напитки отличаются от напитков прямого выбора):
    - DOPPIO+
    - AMERICANO
    - 2X ESPRESSO
    - SARPUCCINO+ (КАПУЧИНО+)
    - SARPUCCINO MIX (КАПУЧИНО MIX)
    - CAFFELATTE
    - FLAT WHITE
    - ESPRESSO MACCHIATO
    - ФУНКЦИЯ ЧАЯ
    - ГОРЯЧАЯ ВОДА
    - ПАР
  - V4. Программируемые профили (см. «13. Сохранение собственного профиля»).
  - V5. : меню настроек прибора
  - V6. : меню индивидуальных настроек напитков
- Напитки прямого выбора:**
- V7. ESPRESSO

- V8. КОФЕ
- V9. LONG
- V12. CAPPUCCINO (КАПУЧИНО)
- V13. LATTE MACCHIATO
- V14. HOT MILK (горячее молоко)
- V10. Выбранный вкус (стандартный или индивидуальный)
- V11. Выбранное количество (стандартное или индивидуальное)

### 2.3 Описание принадлежностей (стр. 2 — А)

- C1. Индикаторная полоска Total Hardness Test (на стр. 2 прилагаются инструкции на английском языке)
- C2. Мерная ложка для предварительно молотого кофе
- C3. Средство для удаления накипи
- C4. Фильтр для смягчения воды (в некоторых моделях)
- C5. Кисточка для очистки
- C6. Узел подачи горячей воды/пара
- C7. Кнопка отсоединения узла подачи
- C8. Шнур питания

### 2.4 Описание контейнера для молока (стр. 2 — D)

- D1. Регулятор пены и функции CLEAN
- D2. Крышка контейнера для молока
- D3. Контейнер для молока
- D4. Трубка всасывания молока
- D5. Трубка подачи молочной пены (регулируется)

## 3. ПЕРВОЕ ВКЛЮЧЕНИЕ ПРИБОРА

### Примечание.

- Прибор прошел испытания с использованием кофе на предприятии-изготовителе, поэтому нормальным явлением могут быть следы кофе в кофемолке. При этом гарантируется, что машина новая.
- Рекомендуется как можно быстрее отрегулировать жесткость воды путем выполнения процедуры, описанной в главе «16. Настройка жесткости воды».

1. Установите разъем шнура электропитания (C8) в гнездо (A20), которое находится с задней стороны прибора, и подключите прибор к сети электропитания (рис. 1), убедитесь, что нажата кнопка главного выключателя (A21) с задней стороны прибора (рис. 2).
2. «ВЫБЕРИТЕ ЯЗЫК»: нажимайте переключатель (B2) на NEXT> до появления на дисплее (B1) нужного языка. Затем нажмите переключателем на язык.

Затем продолжите, следуя инструкциям, которые выдаются самим прибором на дисплее:

3. «ЗАЛЕЙТЕ СВЕЖУЮ ВОДУ»: извлеките бачок для воды (A16 — рис. 3), откройте крышку (A15 — рис. 4), залейте свежую воду до отметки MAX (обозначена изну-

три на бачке, рис. 5), закройте крышку и вставьте бачок на место (рис. 6).

4. «ВСТАВЬТЕ УЗЕЛ ПОДАЧИ ВОДЫ»: убедитесь, что узел подачи горячей воды/пара (C6) вставлен на распылитель (A9 — рис. 7), установите под ним емкость (рис. 8) вместимостью не менее 100 мл.
5. «ГИДРОСИСТЕМА ПУСТА, НАЖМИТЕ ОК ДЛЯ НАЧАЛА»: нажмите переключатель ОК ✓ для подтверждения. Прибор подаст воду из узла подачи (рис. 8) и автоматически выключится.

Теперь кофемашина готова к обычному использованию.

### Примечание.

- При первом включении необходимо приготовить 4–5 порций капучино, чтобы добиться удовлетворительных результатов.
- При первом включении гидросистема пуста, поэтому прибор может издавать повышенный шум. Шум будет уменьшаться по мере заполнения контура.
- Во время приготовления первых 5–6 капучино является нормальным явлением шум кипящей воды, со временем уровень шума понизится.
- Чтобы добиться наилучших результатов от прибора, рекомендуется установить фильтр смягчения воды (C4), следуя инструкциям из главы «17. Фильтр смягчения воды». Если в имеющемся у вас кофейном автомате нет фильтра, его можно заказать в уполномоченных сервисных центрах De'Longhi.

## 4. ВКЛЮЧЕНИЕ ПРИБОРА

### Примечание.

Перед включением прибора убедитесь в том, что нажат главный выключатель (A21) (рис. 2).

При каждом включении прибора автоматически выполняется цикл предварительного нагрева и ополаскивания, который нельзя прерывать. Машина будет готова к использованию только после выполнения такого цикла.

- Для включения прибора нажмите кнопку  (A7 — рис. 9): на дисплее появится сообщение «ИДЕТ НАГРЕВ, ПОЖАЛУЙСТА, ЖДИТЕ».
- После завершения нагрева на приборе появится другое сообщение: «ИДЕТ ОПОЛАСКИВАНИЕ, ПОЖАЛУЙСТА, ЖДИТЕ». Таким образом, помимо нагревания бойлера, прибор запускает горячую воду во внутренние контуры для того, чтобы они нагрелись.

Прибор достиг рабочей температуры, если появилась главная страница.

## 5. ВЫКЛЮЧЕНИЕ ПРИБОРА

Если до этого готовился кофе, каждый раз при выключении выполняется автоматическое ополаскивание.

- Для выключения прибора нажмите кнопку  (A7 — рис. 9).
- На дисплее появится надпись «ИДЕТ ВЫКЛЮЧЕНИЕ, ПОЖАЛУЙСТА, ЖДИТЕ». Если это предусмотрено, прибор выполнит ополаскивание, а затем выключится (режим ожидания).

### Примечание.

Если прибор не используется продолжительное время, его следует отключить от сети электрического питания:

- сначала выключите прибор нажатием кнопки  (рис. 9);
- отключите главный выключатель (A21), расположенный сзади прибора (рис. 2).

### Внимание!

Ни в коем случае не нажимайте на главный выключатель, когда прибор включен.



## 6. НАСТРОЙКИ МЕНЮ

### 6.1 Ополаскивание

С помощью данной функции можно вывести горячую воду из узла подачи кофе (A8) и из узла подачи горячей воды/пара (C6), если имеется, чтобы очистить и нагреть внутреннюю систему машины.

Под узлами подачи кофе и горячей воды поместите емкость минимальным объемом 100 мл (рис. 8).

Для включения этой функции действуйте следующим образом:

1. Нажмите переключатель (B2) на символ  (B5) для входа в меню.
2. Нажмите переключатель на  «ОПОЛАСКИВАНИЕ».
3. Через несколько секунд сначала из узла подачи кофе, а затем из узла подачи горячей воды/пара (если имеется) выйдет горячая вода, которая очищает и нагревает внутреннюю систему машины. На дисплее появится надпись «ИДЕТ ОПОЛАСКИВАНИЕ, ПОЖАЛУЙСТА, ЖДИТЕ» и шкала, нарастающая по мере осуществления процесса.
4. Чтобы остановить ополаскивание, нажмите переключатель СТОП  или дождитесь автоматического завершения.

### Примечание.

- В случае простоя свыше 3–4 дней очень рекомендуется после включения машины выполнить 2–3 ополаскивания перед началом ее применения.
- Естественно, что после выполнения данной функции остается вода в контейнере для кофейной гущи (A10).

### 6.2 Удаление накипи





Инструкции по удалению накипи приводятся в главе «15. Удаление накипи».

### 6.3 Фильтр для воды

Инструкции по установке фильтра (C4) приводятся в главе «17. Фильтр смягчения воды».

### 6.4 Параметры напитков

В данном разделе можно просмотреть индивидуальные настройки и при необходимости вернуться к заводским параметрам каждого отдельного напитка.

1. Нажмите переключатель (B2) на символ  (B5) для входа в меню.
2. Пролистайте позиции меню нажатием переключателя на NEXT> до появления « ПАРАМЕТРЫ НАПИТКОВ».
3. Нажмите переключатель на « ПАРАМЕТРЫ НАПИТКОВ», на дисплее появится панель параметров первого напитка.
4. На дисплее выведен соответствующий профиль пользователя. Параметры выводятся на вертикальных панелях: заводской параметр обозначен символом , текущий заданный параметр обозначен заполнением вертикальной панели.
5. Чтобы вернуться в меню настроек, нажмите переключатель на  ESC. Чтобы листать и вывести напитки, нажмите переключатель на NEXT>.
6. Чтобы выполнить возврат к заводским параметрам для показанного на дисплее напитка, нажмите переключатель  RESET.
7. «ПОДТВЕРЖДАЕТЕ СБРОС?»: для подтверждения нажмите переключатель на ОК ✓ (для отмены нажмите переключатель на  ESC).
8. «ЗАВОД. ПАРАМЕТРЫ ИЗМЕНЕНЫ»: нажмите ОК ✓.

Напиток запрограммирован согласно заводским параметрам. Выполните настройку других напитков или вернитесь на главную страницу путем двукратного нажатия стрелки  ESC.







### Примечание.

- Чтобы изменить напитки в другом профиле, вернитесь на главную страницу, выберите нужный профиль (B11) и повторите порядок действий.
- Чтобы вернуть все напитки профиля к заводским параметрам, обратитесь к параграфу «6.13 Заводские параметры».

### 6.5 Автовыключение (режим ожидания)

Автоматическое выключение можно задать так, чтобы прибор отключался через 15 или 30 минут, 1, 2 или 3 часа простоя.

Чтобы запрограммировать автоматическое выключение, действуйте следующим образом:





1. Нажмите переключатель (B2) на символ  (B5) для входа в меню.
2. Пропустите позиции меню нажатием переключателя на NEXT> до появления «АВТОВЫКЛЮЧЕНИЕ ».
3. Нажмите переключатель на «АВТОВЫКЛЮЧЕНИЕ ».
4. Выберите нужный временной интервал нажатием стрелок выбора, соответствующих  (увеличению) или  (уменьшению) значения.
5. Для подтверждения нажмите переключатель ОК .
6. Нажмите переключатель  ESC для возврата на главную страницу.

Таким образом автоматическое выключение запрограммировано.

## 6.6 Экономия энергии

С помощью этой функции можно подключить или отключить режим экономии энергии. Подключенная функция гарантирует меньшие энергозатраты в соответствии с действующими европейскими нормами.





Для отключения или подключения режима экономии энергии действуйте следующим образом:

1. Нажмите переключатель (B2) на символ  (B5) для входа в меню.
2. Пропустите позиции меню нажатием переключателя на NEXT> до появления «ЭКОНОМИЯ ЭНЕРГИИ».
3. Нажмите переключатель на «ЭКОНОМИЯ ЭНЕРГИИ» для отключения () или подключения () функции.
4. Нажмите переключатель  ESC для возврата на главную страницу.

На дисплее рядом появится соответствующий символ, указывающий на подключенную функцию.

## 6.7 Температура кофе

При необходимости изменения температуры воды подачи кофе выполните следующие действия:

1. Нажмите переключатель (B2) на символ  (B5) для входа в меню.
2. Пропустите позиции меню нажатием переключателя на NEXT> до появления « ТЕМПЕРАТУРА КОФЕ».
3. Нажмите переключатель на « ТЕМПЕРАТУРА КОФЕ»: на дисплее (B1) появятся выбираемые значения (текущее значение подчеркнуто).
4. Нажмите переключатель на требуемое значение (НИЗКАЯ, СРЕДНЯЯ, ВЫСОКАЯ, МАКСИМАЛЬНАЯ).
5. Нажмите 2 раза переключатель  ESC для возврата на главную страницу.





## 6.8 Жесткость воды

Инструкции по настройке жесткости воды приводятся в главе «16.

Настройка жесткости воды».





## 6.9 Выбор языка

При необходимости сменить язык дисплея (B1) действуйте следующим образом:

1. Нажмите переключатель (B2) на символ  (B5) для входа в меню.
2. Пропустите позиции меню нажатием переключателя NEXT> до появления «ВЫБЕРИТЕ ЯЗЫК ».
3. Нажмите переключатель на «ВЫБЕРИТЕ ЯЗЫК ».
4. Нажмите переключатель на нужный язык (нажмите переключатель на NEXT>, чтобы вывести все имеющиеся языки).
5. Нажмите 2 раза переключатель  ESC для возврата на главную страницу.

## 6.10 Звуковой сигнал

При помощи этой функции включается или отключается звуковой сигнал, который машина издает при нажатии на значки и при каждой установке/снятии принадлежностей. Для отключения или подключения звукового сигнала действуйте следующим образом:





1. Нажмите переключатель (B2) на символ  (B5) для входа в меню.
2. Пропустите позиции меню нажатием переключателя на NEXT> до появления «ЗВУКОВОЙ СИГНАЛ».
3. Нажмите переключатель на «ЗВУКОВОЙ СИГНАЛ» для отключения () или подключения () функции.
4. Нажмите переключатель  ESC для возврата на главную страницу.

## 6.11 Подсветка чашки

С помощью этой функции включается или отключается подсветка чашки.







Подсветка включается при каждой подаче кофе, молочных напитков, а также при каждом ополаскивании.

Для отключения или подключения этой функции выполните следующие действия:

1. Нажмите переключатель (B2) на символ  (B5) для входа в меню.
2. Пропустите позиции меню нажатием переключателя на NEXT> до появления «ПОДСВЕТКА ЧАШКИ».
3. Нажмите переключатель на «ПОДСВЕТКА ЧАШКИ» для отключения () или подключения () функции.
4. Нажмите переключатель  ESC для возврата на главную страницу.

## 6.12 Bluetooth

С помощью данной функции подключается или отключается защитный PIN-код для связи с прибором с компьютерного устройства.

1. Нажмите переключатель (B2) на символ  (B5) для входа в меню.
2. Прокрутите позиции меню нажатием переключателя на NEXT> до появления « BLUETOOTH».
3. Нажмите переключатель на « BLUETOOTH»: на дисплее (B1) появится идентификационный серийный номер прибора (19 цифр) и номер из 4 цифр (PIN).
4. Нажмите переключатель для отключения () или подключения () запроса pin-кода при подключении через приложение.
5. Нажмите 2 раза переключатель  ESC для возврата на главную страницу.

Изначально заданным на приборе PIN-кодом является 0000. Рекомендуется сменить PIN-код непосредственно с приложения.





### Примечание.

Серийный номер прибора виден в функции Bluetooth, он позволяет точно определить кофемашину в тот момент, когда выполняется связь с приложением.

## 6.13 Заводские параметры





С помощью этой функции обновляются все настройки меню и все запрограммированные параметры количества возвращаются к заводским параметрам (кроме языка, который остается).

Для восстановления заводских параметров выполните следующие действия:

1. Нажмите переключатель (B2) на символ  (B5) для входа в меню.
2. Прокрутите позиции меню нажатием переключателя на NEXT> до появления « ЗАВОДСКИЕ ПАРАМЕТРЫ».
3. Нажмите переключатель на « ЗАВОДСКИЕ ПАРАМЕТРЫ»: на дисплее (B1) появится «ИЗМЕНИТЬ ЗАВОДСКИЕ ПАРАМЕТРЫ?». Нажмите переключатель ОК/✓ для подтверждения (или переключатель  ESC для отмены действия).
4. «ЗАВОД. ПАРАМЕТРЫ ИЗМЕНЕНЫ»: нажмите переключатель на ОК/✓ для подтверждения.
5. Нажмите переключатель  ESC для возврата на главную страницу.





## 6.14 Статистика

С помощью этой функции можно просмотреть статистические данные прибора. Чтобы вывести на дисплей такие данные:

1. Нажмите переключатель (B2) на символ  (B5) для входа в меню.
2. Прокрутите позиции меню нажатием переключателя NEXT> до появления « СТАТИСТИКА».
3. Нажмите переключатель на « СТАТИСТИКА» и проверьте все статистические данные путем перелистывания позиций переключателем NEXT>.
4. Нажмите 2 раза  ESC: прибор вернется на главную страницу.

## 6.15 Персонализация профиля

Для настройки иконы профиля выполните следующее:

1. Нажмите переключатель (B2) на символ  (B5) для входа в меню.
2. Листайте нажатием переключателя NEXT> до появления « ПЕРСОНАЛИЗАЦИЯ ПРОФИЛЯ».
3. Нажмите переключатель на « ПЕРСОНАЛИЗАЦИЯ ПРОФИЛЯ».
4. Нажмите переключатель значка, который желаете выбрать (нажмите переключатель NEXT>, чтобы вывести все имеющиеся значки).
5. Нажмите 2 раза переключатель  ESC для возврата на главную страницу.

## 7. ПРИГОТОВЛЕНИЕ КОФЕ

### 7.1 Выбор вкуса кофе

Выберите с главной страницы желаемый вкус нажатием переключателя (B2) на «ВКУС» (B10):

|   |  |
|---|--|
|    | (см. «7.4 Приготовление кофе из предварительно молотого кофе») |
|  | СВЕРХЛЕГКИЙ  |
|  | ЛЕГКИЙ   |
|  | СРЕДНИЙ  |
|  | КРЕПКИЙ  |
|  | СВЕРХКРЕПКИЙ   |
|  | Индивидуальный (если запрограммирован) / стандартный           |

После подачи настройка вкуса вернется к значению



## 7.2 Выбор количества кофе

С главной страницы выберите желаемое количество кофе в чашке нажатием переключателя (B2) на «КОЛИЧЕСТВО» (B11):

|   |   |
|---|---|
|  | КОЛИЧЕСТВО SMALL                                      |
|  | КОЛИЧЕСТВО MEDIUM                                     |
|  | КОЛИЧЕСТВО LARGE                                      |
|  | КОЛИЧЕСТВО X-LARGE                                    |
|  | Индивидуальное (если запрограммировано) / стандартное |

после подачи настройка количества вернется к значению .

## 7.3 Приготовление кофе из кофейных зерен

### Внимание!

Не используйте необжаренные, засахаренные зерна или карамелизованный кофе, поскольку они могут приклеиться к кофемолке и вывести ее из строя.

1. Засыпьте кофейные зерна в специальный контейнер (A3 - рис. 11).
2. Поместите чашку под узлом подачи кофе (A8).
3. Опустите узел подачи таким образом, чтобы он приблизился к чашке как можно больше (рис. 12). Так получится лучшая пенка.
4. Выберите желаемый кофе:

### Прямой выбор:



- ESPRESSO (B14)
- КОФЕ (B15)
- LONG (B16)



### Из меню «Выбор напитков» (B3):

- DOPPIO+
- AMERICANO
- 2X ESPRESSO

5. Начнется приготовление, на дисплее (B1) появится изображение выбранного напитка и растущая шкала, которая отображает процесс приготовления.

### Примечание.

- Одновременно можно приготовить две чашки ESPRESSO нажатием переключателя 2X  во время приготовления 1 ESPRESSO (изображение останется на несколько секунд после начала приготовления).
- В процессе приготовления машиной кофе подачу можно остановить в любой момент нажатием переключателя (B2) СТОП .

- Если после завершения подачи требуется увеличить количество кофе в чашке, достаточно нажать переключатель (B2) EXTRA . Как только будет достигнуто желаемое количество, нажмите переключатель СТОП .

После завершения процесса приготовления прибор готов для дальнейшего использования.

### Примечание.

- В процессе работы на дисплее появляются некоторые сообщения (ЗАЛЕЙТЕ ВОДУ, ОЧИСТИТЕ КОНТЕЙНЕР ДЛЯ ГУЩИ и проч.), чьи значения приводятся в главе «20. Сообщения на дисплее».
- Чтобы получить более горячий кофе, см. параграф «7.6 Советы для получения более горячего кофе».
- Если кофе выходит каплями или слишком жидкий, или с небольшим количеством пенки, или слишком холодный, см. рекомендации в параграфе «7.5 Регулировка кофемолки» и в главе «21. Устранение неисправностей».
- Приготовление каждого кофе может выполняться по индивидуальным параметрам (см. главы «12. Индивидуальный подбор напитков» и «13. Сохранение собственного профиля»).
- При подключенном режиме «Экономия энергии» может потребоваться несколько секунд для приготовления первой чашки кофе.

## 7.4 Приготовление кофе из предварительно молотого кофе

### Внимание!

- Никогда не засыпайте молотый кофе в выключенный прибор во избежание его попадания вовнутрь машины и ее загрязнения. Это может привести к повреждению прибора.
  - Никогда не засыпайте более 1 мерной ложки (C2), в противном случае это может привести к загрязнению внутренней части прибора или к засорению воронки (A4).
  - При использовании предварительно молотого кофе можно приготовить за раз только одну чашку кофе.
1. Нажимайте переключатель (B2) на «ВКУС» (B10), пока на дисплее (B1) не появится  (молотый).
  2. Откройте крышку воронки для предварительно молотого кофе (A2).
  3. Убедитесь в том, что воронка (A4) не закупорена, затем засыпьте один мерный стаканчик предварительно молотого кофе (рис. 13).

- Поместите чашку под носиками узла подачи кофе (A8) (рис. 12).
- Выберите желаемый кофе:

**Прямой выбор:**

- ESPRESSO (B14)
- КОФЕ (B15)
- LONG (B16)

**Из меню «Выбор напитков» (B3):**

- AMERICANO

- Начнется приготовление, на дисплее появится изображение выбранного напитка и растущая шкала, которая отображает процесс приготовления.

**Примечание.**

- В процессе приготовления машиной кофе подачу можно остановить в любой момент нажатием переключателя (B2) **СТОП X**.
- Если после завершения подачи требуется увеличить количество кофе в чашке, достаточно нажать переключатель (B2) **EXTRA +**. Как только будет достигнуто желаемое количество, нажмите переключатель **СТОП X**.

После завершения процесса приготовления прибор готов для дальнейшего использования.

**Внимание! В процессе приготовления кофе LONG:**

В середине процесса появится сообщение «ЗАСЫПЬТЕ ПРЕДВАРИТ. МОЛОТЫЙ КОФЕ, МАКСИМУМ 1 МЕРНАЯ ЛОЖКА». Засыпьте одну мерную ложку предварительно молотого кофе и нажмите переключатель (B2) **OK ✓**.

**Примечание.**

- В процессе работы на дисплее появляются некоторые сообщения (ЗАЛЕЙТЕ ВОДУ, ОЧИСТИТЕ КОНТЕЙНЕР ДЛЯ ГУЩИ и проч.), чьи значения приводятся в главе «20. Сообщения на дисплее».
- Чтобы получить более горячий кофе, см. параграф «7.6 Советы для получения более горячего кофе».
- При подключенном режиме «Экономия энергии» может потребоваться несколько секунд для приготовления первой чашки кофе..

### 7.5 Регулировка кофемолки

Кофемолка изначально не требует регулировок, поскольку она настроена изготовителем так, чтобы обеспечивать правильную подачу кофе.

Однако если после приготовления первых чашек кофе отмечается мало насыщенная подача, отсутствие пенки либо слишком медленная подача кофе (каплями), следует откорректировать с помощью регулятора степень помола (A5 - рис. 10).

**Примечание.**

Рукоятку регулировки следует вращать только тогда, когда кофемолка в работе на начальном этапе приготовления кофейных напитков.



Если кофе выходит медленно или не выходит вообще, поверните рукоятку на один щелчок по часовой стрелке к номеру 7.

Чтобы кофе выходил более насыщенным и с лучшей пенкой, поверните рукоятку на один щелчок против часовой стрелки к номеру 1 (не более чем на один щелчок за раз, иначе кофе будет выходить по каплям).

Желаемый результат такой корректировки вы почувствуете только после приготовления 2 последующих чашек кофе. Если даже после регулировки желаемый результат не достигнут, необходимо повторить процедуру, повернув рукоятку еще на один щелчок.

### 7.6 Советы для получения более горячего кофе

Для получения более горячего кофе рекомендуется:

- выполнить ополаскивание, выбрав функцию «Ополаскивание» в меню настроек (см. параграф «6.1 Ополаскивание»);
- нагреть чашки горячей водой (используйте функцию горячей воды, см. главу «9. Поддача горячей воды»);
- увеличить температуру кофе в меню настроек «» (B5) (см. параграф «6.7 Температура кофе»).

### 8. ПРИГОТОВЛЕНИЕ ГОРЯЧИХ НАПИТКОВ С МОЛОКОМ

**Примечание.**

- Во избежание получения молока с небольшой пеной или с крупными пузырями всегда очищайте крышку молока (D2) и распылитель горячей воды (A9) согласно инструкциям из параграфов «8.4 Очистка контейнера для молока после каждого применения», «14.10 Очистка контейнера для молока» и «14.11 Очистка распылителя горячей воды/пара».

#### 8.1 Наполнение и закрепление контейнера для молока

- Снимите крышку (D2 — рис. 14).
- Наполните контейнер для молока (D3) достаточным количеством молока, не превышая отметку уровня MAX на емкости (рис. 15). Помните, что каждая отметка сбоку емкости соответствует 100 мл молока.

**Примечание.**

- Для получения более плотной и пышной пенки используйте обезжиренное или частично обезжиренное мо-



локо, которое имеет прохладную температуру (около 5°C).

- При подключенном режиме «Экономия энергии» может потребоваться несколько секунд для начала подачи напитка.
- 3. Проверьте, чтобы трубка всасывания молока (D4) была прочно вставлена на свое место на дне крышки контейнера для молока (рис. 16).
- 4. Установите на место крышку контейнера для молока.
- 5. Извлеките, если имеется, узел подачи горячей воды/ пара (C6) нажатием кнопки расцепления (C7) (рис. 17).
- 6. Закрепите путем установки до упора контейнер для молока (D) на распылитель (A9 — рис. 18). Машина подаст звуковой сигнал (если подключена функция звукового предупреждения).
- 7. Поставьте достаточно большую чашку под носики узла подачи кофе (A8) и под трубку подачи молочной пены (D5). Отрегулируйте длину трубки подачи молока, просто потянув ее вниз к чашке (рис. 19).
- 8. Следуйте приведенным далее указаниям для каждой конкретной функции.

## 8.2 Регулировка количества пены

Поворотом ручки регулировки пены (D1) выбирается количество молочной пены, которая подается во время приготовления молочных напитков.

| Положение регулятора   | Описание           | Рекомендуется для...   |
|--|--------------------|--|
|    | БЕЗ ПЕНЫ           | ГОРЯЧЕЕ МОЛОКО (без пены) /CAFFELATTE  |
|   | МИНИ-МАЛЬНАЯ ПЕНА  | LATTE MACCHIATO/<br>FLAT WHITE   |
|  | МАКСИ-МАЛЬНАЯ ПЕНА | CAPPUCCINO/<br>CAPPUCCINO+ /<br>CAPPUCCINO MIX /<br>ESPRESSO MACCHIATO / ГО-<br>РЯЧЕЕ МОЛОКО (с пеной) |

## 8.3 Автоматическое приготовление напитков на основе молока

1. Наполните и закрепите контейнер для молока (D), как показано выше.
2. Выберите желаемый напиток:



### Прямой выбор:

- CAPPUCCINO (КАПУЧИНО) (B10)
- LATTE MACCHIATO (B11)
- MILK (горячее молоко) (B12)

### Из меню «Выбор напитков» (B3):

- КАПУЧИНО+
  - КАПУЧИНО MIX
  - CAFFELATTE
  - FLAT WHITE
  - ESPRESSO MACCHIATO
3. На дисплее (B1) машина рекомендует повернуть ручку регулировки пены (D1) в зависимости от того, какой тип пены предусмотрен по оригинальному рецепту. Поверните ручку на крышке контейнера для молока (D2).
  4. Через несколько секунд автоматически начнется приготовление, на дисплее появится изображение выбранного напитка и растущая шкала, которая отображает процесс приготовления.

### Примечание. Общие указания для приготовления всех напитков на основе молока.

-  ESC: нажмите, если требуется полностью остановить приготовление и вернуться на главную страницу.
-  STOP X: нажмите, чтобы прервать подачу молока или кофе и перейти к следующей подаче (если предусмотрена) для завершения напитка.
- Если после завершения подачи требуется увеличить количество кофе в чашке, нажмите EXTRA .
- Приготовление каждого молочного напитка может выполняться по индивидуальным параметрам (см. главу «12. Индивидуальный подбор напитков» и «13. Сохранение собственного профиля»).
- Не оставляйте контейнер для молока вне холодильника надолго: чем больше поднимается температура молока (5°C наилучшее значение), тем хуже становится качество пены.

После завершения процесса приготовления прибор готов для дальнейшего использования.

## 8.4 Очистка контейнера для молока после каждого применения

После каждого использования молочных функций выводится запрос «УСТАНОВИТЕ РЕГУЛЯТОР НА CLEAN». Необходимо выполнить очистку крышки устройства вспенивания молока:



1. Не снимайте с машины контейнер для молока (D) (нет необходимости сливать молоко).
2. Установите чашку или другую емкость под трубкой подачи молочной пены (рис. 21).
3. Поверните ручку регулировки пены (D1) на CLEAN (рис. 20), на дисплее (B1) появится «ИДЕТ ОЧИСТКА КОНТЕЙНЕРА ДЛЯ МОЛОКА, ЕМКОСТЬ ПОД УЗЕЛ ПОДАЧИ» вместе со шкалой, которая растет по мере выполнения очистки. Очистка остановится автоматически.

- Установите ручку регулировки на один из уровней плотности пены.
- Снимите контейнер для молока и очистите распылитель пара (A9) с помощью губки (рис. 22).

#### **Примечание.**

- Если требуется приготовить несколько чашек напитка на основе молока, выполните очистку контейнера для молока после последнего приготовления. Чтобы перейти к следующим приготовлениям, при появлении сообщения о функции CLEAN нажмите переключатель на  ESC.
- Если очистка не выполнена, на дисплее появится символ , напоминающий о необходимости выполнения очистки контейнера для молока.
- Емкость с молоком может храниться в холодильнике.
- В некоторых случаях для очистки необходимо дождаться, пока машина нагреется.

## **9. ПОДАЧА ГОРЯЧЕЙ ВОДЫ**



- Проверьте правильность крепления узла подачи горячей воды/пара (C6) на распылителе горячей воды/пара (A9).
- Поставьте емкость под узел подачи (как можно ближе во избежание брызг).
- Нажмите переключатель (B2) на символ  (B3) для входа в меню.
- Нажимайте переключатель на символ NEXT> до появления «ГОРЯЧАЯ ВОДА».
- Нажмите переключатель на «ГОРЯЧАЯ ВОДА». На дисплее (B1) появится соответствующее изображение и возрастающая шкала, которая отображает процесс приготовления.
- Машина подаст горячую воду, а затем автоматически остановит подачу. Чтобы вручную остановить подачу горячей воды, нажмите переключатель на СТОП .

#### **Примечание.**

- При подключенном режиме «Экономия энергии» для подачи горячей воды может потребоваться несколько секунд ожидания.
- Приготовление горячей воды может выполняться по индивидуальным параметрам (см. главу «12. Индивидуальный подбор напитков» и «13. Сохранение собственного профиля»).

## **10. ПОДАЧА ПАРА**

- Проверьте правильность крепления узла подачи горячей воды/пара (C6) на распылителе горячей воды/пара (A9).

- Наполните емкость жидкостью для нагрева или вспенивания и погрузите узел подачи горячей воды/пара в жидкость.
- Нажмите переключатель (B2) на символ  (B3) для входа в меню.
- Нажимайте переключатель (B2) на символ NEXT> до появления «ПАР».
- Нажмите переключатель на «ПАР». На дисплее (B1) появится соответствующее изображение и растущая шкала, которая отражает ход приготовления. Через несколько секунд из капучинатора выйдет пар, который нагревает жидкость.
- Как только желаемая температура или уровень пены достигнуты, остановите подачу пара нажатием переключателя СТОП .

#### **Внимание!**

Во избежание опасности ожога брызгами обязательно прервите подачу пара перед извлечением контейнера с жидкостью.

#### **Примечание.**

При подключенном режиме «Экономия энергии» может потребоваться несколько секунд для начала подачи горячей воды.

## **10.1 Рекомендации по использованию пара для вспенивания молока**

- При выборе размера емкости следует учитывать, что объем молока увеличится в 2 или в 3 раза.
- Чтобы получить более плотную и пышную пену, используйте обезжиренное или частично обезжиренное молоко прохладной температуры (приблизительно 5°C).
- Для получения еще более крепкой пены медленно поворачивайте контейнер с молоком в направлении снизу вверх.
- Для получения пышной молочной пены или пены без больших пузырей всегда очищайте узел подачи (C6), как описано в следующем параграфе.



## **10.2 Очистка узла подачи горячей воды/пара после использования**

Во избежание скопления остатков молока или загрязнения в целом необходимо очищать узел подачи горячей воды/пара (C6) каждый раз после использования.

- Поместите емкость под узлом подачи горячей воды/пара и слейте немного воды (см. главу «9. Подача горячей воды»). Чтобы остановить подачу горячей воды, нажмите переключатель (B2) СТОП .
- Подождите несколько минут, пока узел подачи горячей воды/пара остынет. Затем извлеките его (рис. 17),



- нажав на кнопку расцепления (С7). Одной рукой крепко придерживайте узел подачи, а другой поверните и снимите капучинатор, потянув его вниз (рис. 23).
- 3. Снимите также распылитель пара, потянув его вниз (рис. 24).
- 4. Убедитесь, что отверстие распылителя не закупорено. При необходимости очистите его с помощью зубочистки.
- 5. Аккуратно промойте элементы узла подачи губкой и теплой водой.
- 6. Вставьте распылитель и капучинатор на узел подачи, протолкнув вверх и повернув по часовой стрелке до закрепления.

## 11. ФУНКЦИЯ ЧАЯ

1. Проверьте правильность крепления узла подачи горячей воды/пара (С6) на распылителе горячей воды/пара (А9).
2. Поместите в чашку пакетик с чаем и установите чашку под узлом подачи (как можно ближе во избежание брызг).
3. С главной страницы выберите желаемое количество воды нажатием переключателя (В2) на «КОЛИЧЕСТВО» (В11).
4. Нажмите переключатель (В2) на символ  (В3) для входа в меню.
5. Нажимайте переключатель (В2) на символ NEXT> до появления «ФУНКЦИЯ ЧАЯ».
6. Выберите нужную температуру воды нажатием на переключатель чая, каждому виду (белому, зеленому, oolong, черному) соответствует отдельная температура горячей воды на подаче. На дисплее (В1) появится соответствующее изображение и возрастающая шкала, которая отображает процесс приготовления.
7. Машина подаст выбранное количество горячей воды, а затем автоматически останавливает подачу. Чтобы вручную остановить подачу, нажмите переключатель **СТОП** .







### **Примечание.**

- При подключенном режиме «Экономия энергии» может потребоваться несколько секунд для начала подачи горячей воды.
- Количество воды в чашке можно подобрать индивидуально (см. главы «12. Индивидуальный подбор напитков» и «13. Сохранение собственного профиля»).
- Подачу можно остановить в любой момент нажатием **СТОП** .

- Если после завершения подачи требуется увеличить количество кофе в чашке, достаточно нажать **EXTRA** . Как только будет достигнуто желаемое количество, нажмите **СТОП** .

## 12. ИНДИВИДУАЛЬНЫЙ ПОДБОР НАПИТКОВ

Вкус (для напитков, где предусмотрен) и объем напитков можно подбирать индивидуально.

1. Убедитесь, что профиль (В4) для индивидуального подбора напитков активен. Можно подобрать напитки МУ для каждого из 6 профилей.
2. На главной странице нажмите переключатель (В2)  (В6).
3. Выберите напиток для индивидуального подбора (как напитки прямого выбора, так и из меню напитков В3), чтобы перейти к страницам индивидуального подбора. Соответствующие приспособления должны быть установлены.
4. (Только напитки на основе кофе) «ВЫБЕРИТЕ ВКУС КОФЕ». Выберите желаемый вкус нажатием стрелок выбора “-” или “+” и нажмите переключатель **OK** .
5. «КОЛИЧЕСТВО КОФЕ (ИЛИ ВОДЫ), **СТОП** ДЛЯ СОХРАНЕНИЯ»: начинается приготовление, и прибор выводит окно подбора количества, обозначенного вертикальной шкалой. Звездочка рядом со шкалой означает текущие настройки количества.
6. Когда количество достигает минимально возможного, на дисплее (В1) появляется **СТОП** .
7. Нажмите переключатель **СТОП** , когда в чашке нужное количество.
8. «СОХРАНИТЬ НОВЫЕ ПАРАМ-РЫ?» Нажмите переключатель **OK**  для сохранения (или переключатель  ESC для отмены).

Прибор подтвердит сохранение или несохранение параметров (в зависимости от сделанного выбора), нажмите переключатель **OK** .

Прибор возвращается к главной странице.

### **Примечание.**

- **Напитки на основе молока:** сохраняется вкус кофе, а затем сохраняются отдельно количество молока и кофе.
- **Americano:** сохраняется вкус кофе, а затем сохраняются отдельно количество кофе и горячей воды.
- **Горячая вода:** прибор подает горячую воду, нажмите переключатель (В2) **СТОП**  для внесения в память желаемого количества.
- Можно выполнять индивидуальный подбор напитков также через приложение DeLonghi Coffee Link App.

- Выйти из режима программирования можно нажатием  ESC, при этом значения не будут сохранены.

| Таблица количества напитков |                        |                            |
|-----------------------------|------------------------|----------------------------|
| Напиток                     | Стандартное количество | Программируемое количество |
| ESPRESSO                    | 40 мл                  | 20–80 мл                   |
| LONG                        | 160 мл                 | 115–250 мл                 |
| КОФЕ                        | 180 мл                 | 100–240 мл                 |
| DOPPIO+                     | 120 мл                 | 80–180 мл                  |
| AMERICANO                   | 150 мл                 | 70–480 мл                  |
| ЧАЙ                         | 150 мл                 | 30–420 мл                  |
| ГОРЯЧАЯ ВОДА                | 250 мл                 | 20–420 мл                  |

## 13. СОХРАНЕНИЕ СОБСТВЕННОГО ПРОФИЛЯ

Данный прибор позволяет сохранить 6 различных профилей, каждому из которых присвоен свой значок.

Для каждого профиля сохраняются в памяти индивидуальные настройки ВКУСА и КОЛИЧЕСТВА напитков MY (см. главу

«12. Индивидуальный подбор напитков ») и порядка, в котором выводятся все напитки, составляется на основе частоты выбора.

Чтобы выбрать или войти в профиль, нажмите на текущий профиль (B4). Нажимайте переключатель (B2) на символ NEXT> вплоть до появления нужного профиля, нажмите на него.

### Примечание.

- Профиль « ГОСТЬ»: при выборе данного профиля можно подавать напитки с заводскими параметрами. Функция  не подключена.
- Можно переименовать собственный профиль после соединения с приложением DeLonghi Coffee Link App (будут выведены только первые 3 знака).
- Чтобы индивидуально подобрать значок профиля, обратитесь к параграфу «6.15 Персонализация профиля».

## 14. ОЧИСТКА

### 14.1 Очистка кофемашины

Периодической очистке подлежат следующие части прибора:

- внутренняя система машины;
- контейнер для кофейной гущи (A10);
- поддон для сбора капель (A14), поддон для сбора конденсата (A22) и решетка поддона (A13);

- бачок для воды (A16);
- носики узла подачи кофе (A8);
- воронка для засыпки предварительно молотого кофе (A4);
- заварочный узел (A19), доступен только после открытия служебной дверцы (A18);
- контейнер для молока (D);
- распылитель горячей воды/пара (A9);
- контрольная панель (B).

### Внимание!

- Не используйте для очистки кофемашины растворители, абразивные моющие средства или спирт. Суперавтоматы De'Longhi не требуют использования химических добавок для очистки.
- Ни один из компонентов прибора не предназначен для мойки в посудомоечной машине, за исключением решетки поддона (A13) и контейнера для молока (D).
- Не используйте металлические предметы для удаления накипи или отложений кофе, поскольку они могут поцарапать металлические или пластмассовые поверхности.

### 14.2 Очистка внутренней системы машины

В случае простоя более 3–4 дней строго рекомендуется перед началом использования включить машину и выполнить:

- 2/3 ополаскивания, выбрав функцию «Ополаскивание» (см. параграф «6.1 Ополаскивание »);
- подачу горячей воды в течение нескольких секунд (глава «9. Подача горячей воды»).

### Примечание.

Естественно, что после выполнения данной очистки остается вода в контейнере для кофейной гущи (A10).

### 14.3 Чистка контейнера для кофейной гущи

Когда на дисплее (B1) появляется сообщение «ОЧИСТИТЕ КОНТЕЙНЕР ДЛЯ ГУЩИ», необходимо опорожнить и очистить его. Пока контейнер для гущи (A10) не будет очищен, прибор не сможет готовить кофе. Прибор может сигнализировать о необходимости опорожнения контейнера и в том случае, когда он еще не заполнен до конца, но прошли 72 часа после первого приготовления. (Чтобы отсчет 72 часов выполнялся правильно, кофемашину ни в коем случае не следует выключать с помощью главного выключателя A21).

### Внимание! Опасность ожогов

Если подаются несколько чашек капучино подряд, металлическая подставка для чашек (A11) нагревается. Дождитесь ее охлаждения и берите ее только за переднюю часть.

Чтобы выполнить очистку (на выключенном приборе):

- Извлеките поддон для сбора капель (A14 — рис. 25), опорожните и очистите его.
- Опорожните и тщательно очистите контейнер для гуши (A10), позаботившись об удалении всех имеющихся на дне отложений. Кисточка из комплекта поставки (C5) оснащена шпателем, который подходит для этой операции.
- Проверьте поддон сбора конденсата (A22, красного цвета), если он полон, слейте его.

#### **Внимание!**

При извлечении поддона для сбора капель обязательно опорожняйте и контейнер для кофейной гуши, даже если он почти не заполнен. Если не выполнять такую операцию, то при последующих приготовлениях кофе контейнер для гуши переполнится, что приведет к засорению кофемашины.

### **14.4 Очистка поддона для сбора капель и конденсата**

#### **Внимание!**

Поддон для сбора капель (A14) снабжен индикатором-поплавок красного цвета (A12) уровня воды (рис. 26). До того, как такой индикатор выйдет за пределы подставки для чашек (A11), необходимо освободить поддон и очистить его. В противном случае вода может перелиться через край и повредить машину, опорную поверхность или окружающую зону.

Для извлечения поддона для сбора капель выполните следующее:

1. извлеките поддон для сбора капель и контейнер для кофейной гуши (A10 — рис. 25);
2. Снимите подставку для чашек (A11), решетку поддона (A13), затем слейте поддон для сбора капель и опорожните контейнер для гуши, вымойте все компоненты.
3. Проверьте поддон сбора конденсата (A22) красного цвета, если он полон, слейте его.
4. Поставьте на место поддон для сбора капель вместе с решеткой и с контейнером для кофейной гуши.

### **14.5 Чистка внутренней части машины**

#### **Опасность электрических поражений!**

Перед выполнением любой операции по очистке внутренних частей необходимо отключить прибор (см. «Выключение прибора») и отсоединить его от сети электропитания. Ни в коем случае не опускайте прибор в воду.

1. Периодически (примерно раз в месяц) проверяйте чистоту машины изнутри (для этого достаточно вынуть поддон для сбора капель A14). При необходимости удалите кофейные отложения кисточкой из комплекта поставки (C5) и губкой.
2. Все остатки уберите пылесосом (рис. 27).

### **14.6 Очистка бачка для воды**

1. Периодически (приблизительно раз в месяц и при каждой замене фильтра смягчения воды C4, если имеется) очищайте бачок для воды (A16) влажной тряпкой с небольшим количеством мягкого моющего средства. Перед наполнением водой и установкой на место тщательно ополосните бачок.
2. Снимите фильтр (если имеется) и ополосните его под проточной водой.
3. Поставьте на место фильтр (если имеется), заполните бачок свежей водой и установите его на место.
4. (Только модели с фильтром смягчения воды) Подайте около 100 мл горячей воды для активации фильтра.

### **14.7 Очистка носиков узла подачи кофе**

1. Периодически чистите носики узла подачи кофе (A8) губкой или тряпкой (рис. 28А).
2. Проверяйте, чтобы отверстия узла подачи кофе не были закупорены. При необходимости удалите кофейные отложения зубочисткой (рис. 28В).

### **14.8 Очистка воронки для засыпки молотого кофе**

Периодически (приблизительно раз в месяц) проверяйте, чтобы воронка для засыпки предварительно молотого кофе (A4) не закупоривалась. При необходимости удалите кофейные отложения кисточкой (C5) из комплекта поставки.

### **14.9 Очистка заварочного узла**

Заварочный узел (A19) необходимо чистить не реже одного раза в месяц.

#### **Внимание!**

Нельзя вынимать заварочный узел, когда прибор включен.

1. Убедитесь в том, что прибор правильно выполнил процедуру отключения (см. главу «5. Выключение прибора»).
2. Извлеките бачок для воды (A16 — рис. 3).
3. Откройте дверцу заварочного узла (A18 — рис. 29), что находится сбоку справа.
4. Нажмите вовнутрь две цветные кнопки расцепления и одновременно потяните заварочный узел наружу (рис. 30).
5. Опустите примерно на 5 минут заварочный узел в воду, затем прополощите его под краном.

#### **Внимание!**

**ОПОЛАСКИВАТЬ ТОЛЬКО ВОДОЙ.**

Запрещены моющие средства. Запрещена мойка в посудомоечной машине

Очистите заварочный узел без использования моющих средств, чтобы не повредить его.

6. Кисточкой (C5) очистите гнездо заварочного узла от остатков кофе, которые можно увидеть через дверцу самого заварочного узла.

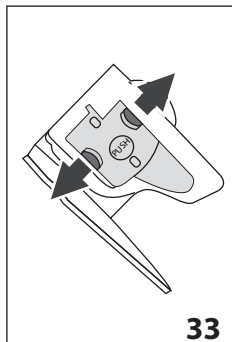

7. После очистки вставьте на место заварочный узел, заведя его в опору (рис. 31). Потом нажмите на PUSH до щелчка.

**Примечание.**

Если заварочный узел вставляется с трудом, необходимо (перед установкой на место) придать ему нужный размер, нажав на два рычага, как показано на рисунке 32.

8. После ввода узла убедитесь в том, что две цветные кнопки вышли наружу (рис. 33).  
9. Закройте дверцу заварочного узла.  
10. Установите на место бачок для воды.

**14.10 Очистка контейнера для молока**

Для поддержки эффективности устройства для вспенивания молока каждые два дня очищайте контейнер для молока (D) согласно описанному:

1. Снимите крышку (D2).
2. Снимите трубку подачи молока (D5) и трубку всасывания молока (D4), рис. 34.
3. Поверните против часовой стрелки ручку регулировки пены (D1) до позиции INSERT (рис. 34) и снимите, потянув вверх.

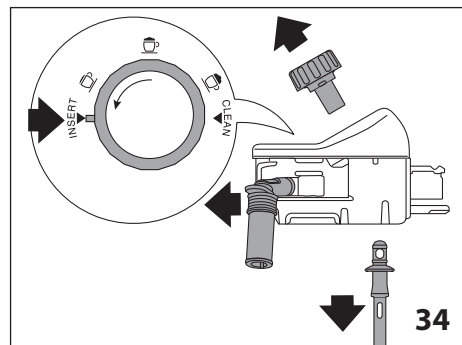

4. Тщательно промойте все компоненты водой и мягким моющим средством. **Все части можно мыть в посудомоечной машине, установив их в верхнюю корзину машины.** Обратите особое внимание, чтобы на выемке и на канале под регулятором (рис. 35) не было остатков моло-

ка. При необходимости прочистите канал с помощью зубочистки.

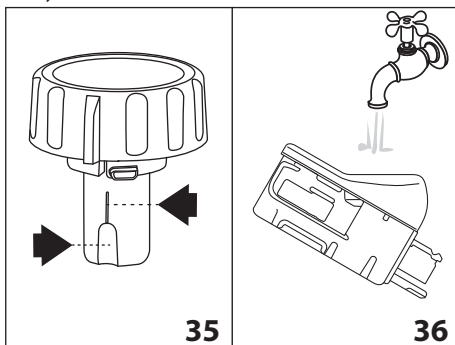

5. Ополосните гнездо для регулятора пены под проточной водой (рис. 36).  
6. Убедитесь также, что трубка всасывания молока и трубка подачи не засорены остатками молока.  
7. Установите регулятор на уровне с надписью INSERT, установите на место трубку подачи и трубку всасывания молока.  
8. Установите крышку на контейнер для молока (D3).

**14.11 Очистка распылителя горячей воды/пара**

После каждого приготовления молока очищайте распылитель (A9) губкой, удаляя все остатки с с прокладок (рис. 22).

**15. УДАЛЕНИЕ НАКИПИ**

**Внимание!**

- Перед применением прочитайте инструкции и этикетку средства для удаления накипи на упаковке средства.
- Убедительно рекомендуется использовать только средство для удаления накипи компании De'Longhi. Использование неподходящих средств, а также нерегулярное удаление накипи могут вызвать неисправности, на которые не распространяется гарантия производителя.

Удалять накипь из кофемашины следует тогда, когда на дисплее (B1) появляется «ТРЕБУЕТСЯ ОЧИСТКА ОТ НАКИПИ — НАЖМИТЕ ОК ДЛЯ НАЧАЛА (~45 мин) !». Если хотите сразу приступить к удалению накипи, нажмите переключатель (B2) ОК✓ и выполните действия, начиная с пункта 3.

Если вы хотите отложить удаление накипи, нажмите переключатель (B2) ESC, на дисплее символ ! напоминает, что прибор нуждается в удалении накипи. (Сообщение будет появляться при каждом включении).

Для доступа в меню удаления накипи:

1. Нажмите переключатель (B2) на символ  (B5) для входа в меню.

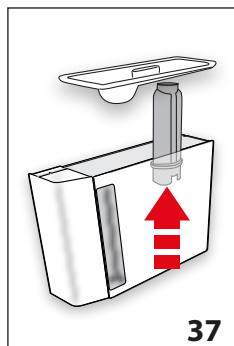

2. Нажмите переключатель «УДАЛЕНИЕ НАКИПИ » и следуйте инструкциям на дисплее.
3. «СНЯТЬ ФИЛЬТР ДЛЯ ВОДЫ» (рис. 37). Извлеките бачок для воды (A16), снимите фильтр для воды (C4) (если имеется), опорожните бачок для воды. Нажмите переключатель NEXT>.

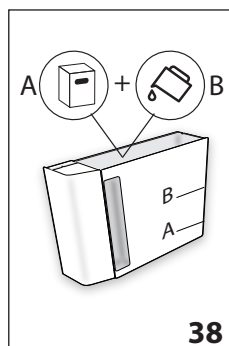

4. «ДОБАВ. СР. ОТ НАКИПИ (УРОВЕНЬ A) И ВОДУ (ДО УРОВНЯ B)» (рис. 38). Залейте в бачок для воды средство для удаления накипи до уровня A (соответствует упаковке на 100 мл), указанного на внутренней стороне бачка; добавьте воду (один литр) до уровня B; установите бачок для воды на машину. Нажмите переключатель NEXT>.

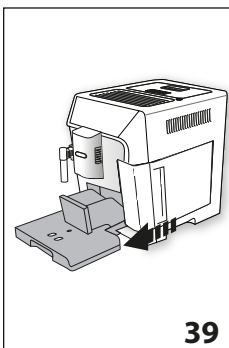

5. «СЛЕЙТЕ ВОДУ ИЗ ПОДДОНА ДЛЯ СБОРА КАПЕЛЬ» (рис. 39):
6. снимите, слейте и установите на место поддон для сбора капель (A14) и контейнер для гуши (A10). Нажмите переключатель NEXT>.
7. «ПОМЕСТИТЕ ЕМКОСТЬ 2 Л, ОК ДЛЯ НАЧАЛА»:

поместите пустую емкость под узлом подачи горячей воды/пара (C6) и под узлом подачи кофе (A8) минимальным объемом 2 литра (рис. 8).

### **Внимание! Опасность ожогов**

Из узла подачи горячей воды/пара и из узла подачи кофе выходит горячая вода с кислотой. Следите за тем, чтобы на вас не попал такой раствор.

8. Нажмите переключатель ОК  для подтверждения заливки раствора для удаления накипи. На дисплее появится «ИДЕТ УДАЛЕНИЕ НАКИПИ, ПОЖАЛУЙСТА, ЖДИТЕ!». Запускается программа удаления накипи, а раствор для удаления накипи выходит как из узла подачи горячей воды/пара, так и из узла подачи кофе. Автоматически выполняется ряд ополаскиваний в установленные промежутки, чтобы удалить остатки отложенных изнутри машины.

Через 25 минут прибор остановит удаление накипи.

9. «ОПОЛОСНИТЕ И ЗАЛЕЙТЕ ВОДУ ДО УРОВНЯ МАХ» (рис. 5): теперь прибор готов для ополаскивания свежей водой. Опорожните емкость для сбора жидкости для удаления накипи и извлеките бачок для воды, опорожните его, ополосните проточной водой, заполните чистой водой до отметки МАХ и установите бачок на место.
10. «ПОМЕСТИТЕ ЕМКОСТЬ 2 Л, НАЖМИТЕ ОК ДЛЯ НАЧАЛА ОПОЛАСКИВАНИЯ» Установите опорожненную емкость для сбора раствора для удаления накипи под узлом подачи кофе и под узлом подачи горячей воды/пара (рис. 8) и нажмите переключатель ОК .
11. Горячая вода выходит сначала из узла подачи кофе, а затем из узла подачи горячей воды/пара. На дисплее появляется «ИДЕТ ОПОЛАСКИВАНИЕ».
12. Когда вода в бачке закончилась, слейте емкость, использованную для сбора воды ополаскивания.

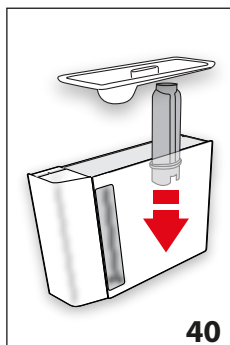

13. (Если фильтр был установлен) «УСТАНОВИТЬ ФИЛЬТР В ГНЕЗДО» (рис. 40). Нажмите переключатель NEXT и извлеките бачок для воды. Вставьте, если был ранее снят, фильтр смягчения воды.
14. «ОПОЛОСНИТЕ И ЗАЛЕЙТЕ ВОДУ ДО УРОВНЯ МАХ» (рис. 5): долейте до отметки МАХ чистую воду в бачок для воды.

15. «ВСТАВЬТЕ БАЧОК ДЛЯ ВОДЫ» (рис. 6): установите на место бачок для воды.
16. «ПОМЕСТИТЕ ЕМКОСТЬ 2 Л, НАЖМИТЕ ОК ДЛЯ НАЧАЛА ОПОЛАСКИВАНИЯ» Установите опорожненную емкость для сбора раствора для удаления накипи под узлом подачи горячей воды/пара (рис. 8) и нажмите переключатель ОК .

17. Горячая вода выходит из узла подачи горячей воды/ пара. На дисплее появляется «ИДЕТ ОПОЛАСКИВАНИЕ, ПОЖАЛУЙСТА, ЖДИТЕ».
18. «СЛЕЙТЕ ВОДУ ИЗ ПОДДОНА ДЛЯ СБОРА КАПЕЛЬ» (рис. 39): После завершения ополаскивания снимите, слейте и установите на место поддон для сбора капель (A14) и контейнер для гуши (A10), нажмите переключатель NEXT.
19. «УДАЛЕНИЕ НАКИПИ ЗАВЕРШЕНО»: нажмите переключатель OK ✓.
20. «ЗАЛЕЙТЕ СВЕЖУЮ ВОДУ»: слейте емкость, использованную для сбора воды ополаскивания, извлеките бачок для воды и залейте свежую воду до отметки MAX, установите его на машину.

Операция по удалению накипи завершена.

### Примечание.

- Если цикл удаления накипи завершился неправильно (например, из-за отсутствия подачи электроэнергии), рекомендуется повторить цикл.
- Естественно, что после завершения цикла удаления накипи остается вода в контейнере для кофейной гуши (A10).
- Прибор запрашивает третий цикл ополаскивания в том случае, если бачок для воды не заполнен до отметки max. Это необходимо, чтобы гарантировать отсутствие средства для удаления накипи внутри прибора. Перед началом ополаскивания следует опорожнить поддон для сбора капель.
- Запрос прибора на выполнение двух циклов по удалению накипи, следующих друг за другом, считается нормальным, это результат развитой системы контроля, установленной на машине.

## 16. НАСТРОЙКА ЖЕСТКОСТИ ВОДЫ

Сообщение «ТРЕБУЕТСЯ ОЧИСТКА ОТ НАКИПИ — НАЖМИТЕ ОК ДЛЯ НАЧАЛА (~45 МИН) » появляется на дисплее через определенные промежутки, которые зависят от жесткости воды.

Прибор имеет фабричные настройки на 4-й УРОВЕНЬ жесткости. По желанию можно запрограммировать прибор на основании фактической жесткости воды в разных регионах. Таким образом увеличивается интервал проведения операции по удалению накипи.



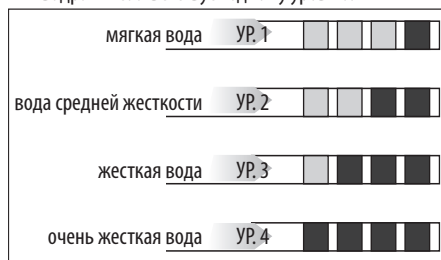

### 16.1 Измерение жесткости воды

1. Снимите упаковку с индикаторной полоски из комплекта поставки TOTAL HARDNESS TEST (C1), к ней прилагаются инструкции на английском языке.
2. Полностью погрузите полоску в стакан воды на одну секунду.

3. Достаньте полоску из воды и отряхните ее. Приблизительно через минуту появятся 1, 2, 3 или 4 красных квадратика в зависимости от жесткости воды. Каждый квадратик соответствует одному уровню.



## 16.2 Настройка жесткости воды

1. Нажмите переключатель (B2) на символ  (B5) для входа в меню.
2. Прокрутите позиции меню нажатием переключателя NEXT> до появления « ЖЕСТКОСТЬ ВОДЫ».
3. Нажмите переключатель на « ЖЕСТКОСТЬ ВОДЫ».
4. «ЖЕСТКОСТЬ ВОДЫ, ТЕКУЩЕЕ ЗНАЧЕНИЕ ПОДЧЕРКНУТО» Нажмите переключатель, соответствующий нужной степени (степень 1 = мягкая вода; степень 4 = очень жесткая вода).
5. Нажмите переключатель  ESC для возврата на главную страницу.

Теперь кофемашина настроена на новые параметры жесткости воды.



## 17. ФИЛЬТР СМЯГЧЕНИЯ ВОДЫ

Некоторые модели оснащены фильтром для смягчения воды (C4). Если в приобретенной вами модели такой фильтр отсутствует, мы рекомендуем приобрести его в сервисных центрах De'Longhi.

Процедура правильного использования фильтра приводится в инструкциях далее.

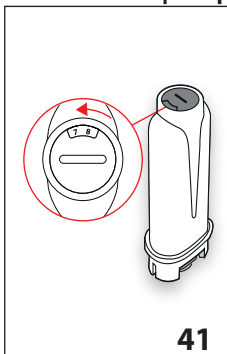
### 17.1 Установка фильтра



1. Достаньте фильтр (C4) из упаковки.
2. Нажмите переключатель (B2) на символ  (B5) для входа в меню.
3. Прокрутите позиции меню нажатием переключателя NEXT> до появления « ФИЛЬТР ВОДЫ».



4. Нажмите стрелку выбора на « ФИЛЬТР ВОДЫ».
5. «ПОВЕРНИТЕ КАЛЕНДАРЬ, ЧТОБЫ ПОКАЗАТЬ 2 СЛЕДУЮЩИХ МЕСЯЦА» (рис. 41): поверните диск календаря, чтобы отобразились следующие два месяца использования. Нажмите переключатель NEXT>.

**Примечание.**

Срок действия фильтра составляет два месяца при нормальном использовании прибора. Если прибор простаивает с уже установленным в нем фильтром, максимальный срок равен 3-м неделям.

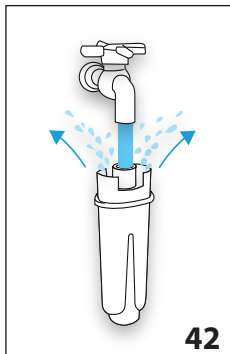

6. «ЗАЛЕЙТЕ ВОДУ ЧЕРЕЗ ФИЛЬТР ДО ВЫХОДА ИЗ ОТВЕРСТИЙ» (рис. 42): чтобы активировать фильтр, необходимо залить водопроводную воду в отверстие фильтра, как указано на рисунке, чтобы вода выходила из боковых отверстий в течение более одной минуты. Нажмите переключатель NEXT>.

7. Достаньте бачок (A16) из машины и заполните его водой.

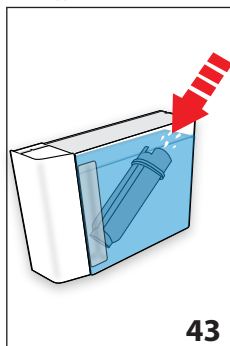







8. «ПОГРУЗИТЕ ФИЛЬТР, ВЫПУСТИВ ВОЗДУХ» (рис. 43): вставьте фильтр в бачок с водой и полностью опустите его на десять секунд, наклоняя и слегка нажимая на него для удаления воздушных пузырей. Нажмите переключатель NEXT>.

9. «УСТАНОВИТЬ ФИЛЬТР В ГНЕЗДО»: вставьте фильтр в специальное гнездо (A17 — рис. 40) и нажмите до упора. Нажмите переключатель NEXT>.
10. «ВСТАВЬТЕ БАЧОК ДЛЯ ВОДЫ»: закройте бачок крышкой (A15) и установите его на машину (рис. 6).
11. «ПОМЕСТИТЕ ЕМКОСТЬ 0,5 Л, НАЖМИТЕ ОК ДЛЯ АКТИВАЦИИ ФИЛЬТРА» (рис. 8): поместите емкость под узел подачи горячей воды/пара (C6) и нажмите ОК✓, подача начнется и остановится автоматически.

Теперь фильтр работает, и можно использовать кофемашину далее.

## 17.2 Замена фильтра

Замените фильтр (C4), когда на дисплее (B1) появится «ЗАМЕНИТЬ ФИЛЬТР, НАЖМИТЕ ОК ДЛЯ НАЧАЛА »: если требуется сразу выполнить замену, нажмите переключатель (B2) ОК✓ и выполните действия начиная с пункта 5. Если вы хотите отложить замену, нажмите переключатель  ESC, на дисплее символ  напоминает, что прибор нуждается в замене фильтра. Для замены выполните следующее:

1. Достаньте бачок для воды (A16) и отработанный фильтр.
2. Достаньте новый фильтр из упаковки.
3. Нажмите переключатель (B2) на символ  (B5) для входа в меню.
4. Нажмите переключатель « ФИЛЬТР ВОДЫ».
5. Нажмите стрелку выбора « ЗАМЕНИТЬ ФИЛЬТР ВОДЫ».
6. Выполните указанные в предыдущем параграфе действия, начиная с пункта 5.







Теперь фильтр работает, и можно использовать кофемашину далее.

**Примечание.**

Через два месяца использования (см. отметки в календаре) или в случае простоя прибора на протяжении 3 недель необходимо заменить фильтр даже в том случае, если машина еще не подала сигнал о замене.

## 17.3 Удаление фильтра

Если необходимо пользоваться прибором без фильтра (C4), необходимо его снять и сообщить о его отсутствии. Выполните следующие действия:

1. Достаньте бачок для воды (A16) и отработанный фильтр.
2. Нажмите переключатель (B2) на символ  (B5) для входа в меню.
3. Нажмите переключатель « ФИЛЬТР ВОДЫ».
4. Нажмите переключатель «СНЯТЬ ФИЛЬТР ВОДЫ ».
5. « ПОДТВЕРДИТЬ СНЯТИЕ ФИЛЬТРА?»: нажмите переключатель ОК✓ (если вы хотите вернуться в меню настроек, нажмите переключатель  ESC).
6. « СНЯТИЕ ФИЛЬТРА ВЫПОЛНЕНО»: прибор сохранил изменения. Нажмите ОК✓ для возврата на главную страницу.

**Примечание.**

Через два месяца использования (см. отметки в календаре) или в случае простоя прибора на протяжении 3 недель не-

обходимо заменить фильтр даже в том случае, если машина еще не подала сигнал о замене.

## 18. ТЕХНИЧЕСКИЕ ДАННЫЕ

|                                     |                                |
|-------------------------------------|--------------------------------|
| Напряжение:                         | 220–240 В~ 50–60 Гц макс. 10 А |
| Мощность:                           | 1450 Вт                        |
| Давление:                           | 1,9 мПа (19 бар)               |
| Емкость бачка для воды:             | 2 л                            |
| Размеры LxPxH:                      | 260x470x360 мм                 |
| Длина шнура:                        | 1750 мм                        |
| Вес: 11,4 кг                        |                                |
| Макс. емкость контейнера для зерен: | 380 г                          |

## 19. ТЕХНИЧЕСКИЕ ХАРАКТЕРИСТИКИ

Тип изделия см. заводскую табличку на корпусе устройства

|            |   |
|------------|---|
| Модель     | “ |
| Напряжение | “ |
| Частота    | “ |
| Мощность   | “ |

Изготовлено в Италии

De'Longhi Appliances s.r.l.

via L.Seitz, 47 31100 Treviso Italy

Де'Лонги Апплайансиз с.р.л.

Виа Л. Зейц, 47 31100 Тревизо Италия

Импортер на территории РФ, Беларуси и Казахстана:

ООО «Делонги»

127055 Россия, г. Москва, ул. Сушѳевская, д. 27, стр. 3

Тел. +7 (495) 781-26-76

Изделие использовать по назначению в соответствии с руководством по эксплуатации. Срок службы изделия составляет 5 года с даты продажи потребителю.

### Условия хранения:

В помещении при влажности < 80% и температуре от + 5° до + 45°С.



Дату изготовления изделия можно определить по серийному номеру, расположенному на / или вблизи заводской таблички изделия (Сер. № ASSCC, где А – последняя цифра года изготовления, SS – производственная неделя, CC – дата печати, рассчитанная автоматически с 1992 г. Пример: Сер. № 30411xxx, год изготовления – 2003, производственная неделя – 4).



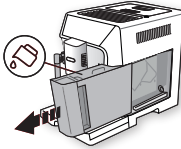
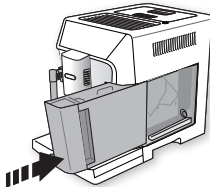

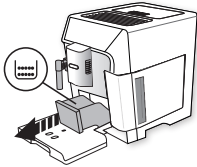
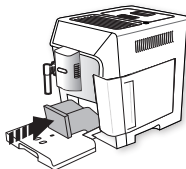
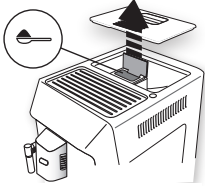
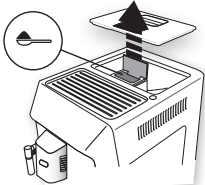

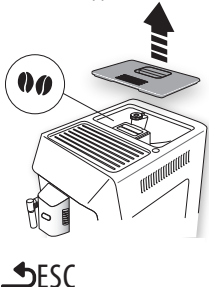
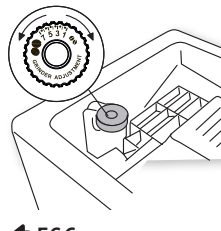

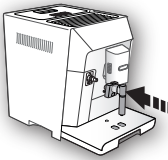

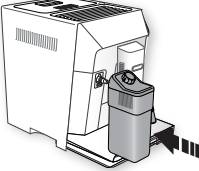
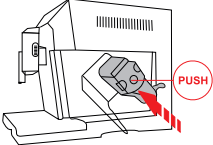
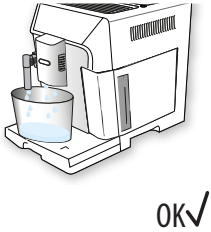
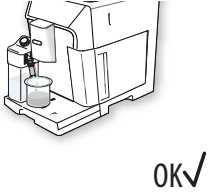
## 20. СООБЩЕНИЯ НА ДИСПЛЕЕ



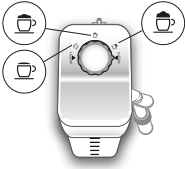

| ВЫВЕДЕННОЕ СООБЩЕНИЕ  | ВОЗМОЖНАЯ ПРИЧИНА                                   | РЕШЕНИЕ   |
|---|---|---|
| <p>ЗАЛЕЙТЕ СВЕЖУЮ ВОДУ</p>     | <p>Воды в бачке (А16) недостаточно.</p>             | <p>Заполните бачок водой и (или) правильно установите его, нажав до упора, пока не услышите щелчок.</p> |
| <p>ВСТАВЬТЕ БАЧОК ДЛЯ ВОДЫ</p>  | <p>Бачок для воды (А16) неправильно установлен.</p> | <p>Правильно вставьте бачок, нажав до упора.</p>  |

| ВЫВЕДЕННОЕ СООБЩЕНИЕ  | ВОЗМОЖНАЯ ПРИЧИНА  | РЕШЕНИЕ  |
|---|--|--|
| <p>ОЧИСТИТЕ КОНТЕЙНЕР ДЛЯ ГУЩИ</p>                                  | <p>Контейнер для кофейной гущи (A10) переполнен.</p>   | <p>Опорожните контейнер для кофейной гущи и поддон для сбора капель (A14), очистите их и установите на место. Важно: во время извлечения поддона для сбора капель обязательно опорожняйте контейнер для кофейной гущи, даже если он не полон. Если не выполнять такую операцию, то при последующих приготовлениях кофе контейнер для гущи переполнится, что приведет к засорению кофемашины.</p> |
| <p>ВСТАВЬТЕ КОНТЕЙНЕР ДЛЯ ГУЩИ</p>                                  | <p>После очистки не был установлен контейнер для кофейной гущи (A10).</p>                        | <p>Снимите поддон для сбора капель (A14) и установите контейнер для кофейной гущи.</p>   |
| <p>ЗАСЫПЬТЕ МОЛОТЫЙ КОФЕ<br/>МАКС. 1 МЕРНУЮ ЛОЖКУ</p>  <p>ESC</p>   | <p>Была выбрана функция «предварит. молотый», но в воронку (A4) не был засыпан молотый кофе.</p> | <p>Засыпьте предварительно молотый кофе в воронку (рис. 13) и повторите подачу</p>   |
| <p>ЗАСЫПЬТЕ МОЛОТЫЙ КОФЕ<br/>МАКС. 1 МЕРНУЮ ЛОЖКУ</p>  <p>OK✓</p> | <p>Запрос кофе LONG из предварительно молотого кофе.</p>   | <p>Засыпьте предварительно молотый кофе в воронку (A4 — рис. 13) и нажмите переключатель OK✓ для продолжения и завершения подачи.</p>  |

| ВЫВЕДЕННОЕ СООБЩЕНИЕ   | ВОЗМОЖНАЯ ПРИЧИНА   | РЕШЕНИЕ   |
|--|---|---|
| <p>НАПОЛНИТЕ КОНТЕЙНЕР ДЛЯ ЗЕРЕН</p>   | <p>Закончился кофе в зернах.</p> <p>Воронка (A4) для предварительно молотого кофе засорена.</p>   | <p>Заполните контейнер зернами (A3 — рис. 11).</p> <p>Опорожните воронку с помощью кисточки (C5), как описано в пар. «14.8 Очистка воронки для засыпки молотого кофе».</p>  |
| <p>СЛИШК. МЕЛК. ПОМОЛ. ОТРЕГ. КОФЕМ-КУ</p>   | <p>Слишком мелкий помол, кофе выходит медленно или не выходит вообще.</p> <p>Если имеется фильтр смягчения воды (C4), образование воздушного пузыря в системе может блокировать подачу.</p> | <p>Повторите подачу кофе и поверните рукоятку регулировки степени помола (A5 — рис. 10) на одно деление в сторону цифры 7 по часовой стрелке, когда кофемолка находится в работе. Если после приготовления 2 чашек подача будет по-прежнему слишком слабой, повторите регулировку, поворачивая ручку еще на одно деление (см. пар. «7.5 Регулировка кофемолки»). Если неполадка не устранена, убедитесь, что бачок для воды (A16) вставлен до упора.</p> <p>Вставьте узел подачи горячей воды/пара (C6) в машину и подавайте немного воды, пока не пойдет ровная струя.</p> |
| <p>ВЫБЕРИТЕ БОЛЕЕ ЛЕГКИЙ ВКУС<br/>ИЛИ УМЕНЬШИТЕ КОЛИЧЕСТВО КОФЕ</p>  <p>ESC</p> | <p>Было использовано слишком большое количество кофе.</p>   | <p>Выберите более легкий вкус нажатием переключателя (B2) «ВКУС» (B10) или уменьшите количество предварительно молотого кофе (максимум 1 мерная ложка).</p>   |
| <p>ВСТАВЬТЕ УЗЕЛ ПОДАЧИ ВОДЫ</p>    | <p>Узел подачи воды (C6) не установлен либо плохо вставлен.</p>   | <p>Установите узел подачи воды до упора.</p>  |

| ВЫВЕДЕННОЕ СООБЩЕНИЕ   | ВОЗМОЖНАЯ ПРИЧИНА  | РЕШЕНИЕ   |
|--|--|---|
| <p>ВСТАВЬТЕ КОНТЕЙНЕР ДЛЯ МОЛОКА</p>                                     | <p>Неправильно вставлен контейнер для молока (D).</p>  | <p>Установите контейнер для молока до упора (рис. 18).</p>  |
| <p>ВСТАВЬТЕ ЗАВАРОЧНЫЙ УЗЕЛ</p>    | <p>После очистки не был установлен на место заварочный узел (A19).</p>   | <p>Вставьте заварочный узел, как описано в пар. «14.9 Очистка заварочного узла».</p>  |
| <p>ГИДРОСИСТЕМА ПУСТА<br/>НАЖМИТЕ ОК ДЛЯ НАЧАЛА РАБОТЫ</p>               | <p>Гидросистема пуста.</p>   | <p>Нажмите переключатель ОК✓ и слейте воду из узла подачи (C6). Подача остановится автоматически.<br/>Если неполадка не устранена, убедитесь, что бачок для воды (A16) вставлен до упора.</p> |
| <p>НАЖМИТЕ ОК ДЛЯ СТАРТА<br/>ОЧИСТКИ ИЛИ ПОВЕРНИТЕ<br/>РЕГУЛЯТОР</p>  | <p>Контейнер для молока был вставлен, когда ручка регулировки пены (D1) находилась в положении CLEAN.</p>                | <p>Если хотите подключить функцию CLEAN, нажмите переключатель ОК✓ или поверните ручку регулировки пены в одно из положений для молока.</p>   |
| <p>ПОВЕРНИТЕ РУЧКУ НА CLEAN</p>                                        | <p>Только что была выполнена подача молока, поэтому необходимо очистить внутренние каналы контейнера для молока (D).</p> | <p>Поверните ручку регулировки пены (D1) в положение CLEAN (рис. 20).</p>   |

| ВЫВЕДЕННОЕ СООБЩЕНИЕ  | ВОЗМОЖНАЯ ПРИЧИНА   | РЕШЕНИЕ   |
|---|---|---|
| <p>ПОВЕРНИТЕ РУКОЯТКУ РЕГУЛИРОВКИ ПЕНЫ</p>   | <p>Контейнер для молока был вставлен, когда ручка регулировки пены (D1) находилась в положении CLEAN.</p> | <p>Поверните ручку в положение, соответствующее требуемой пене.</p>   |
| <p>НЕОБХОДИМО УДАЛЕНИЕ НАКИПИ ОК ДЛЯ НАЧАЛА (~45 МИН)</p>  <p>↶ESC      ОК✓</p>    | <p>Указывает, что необходимо удалить накипь из машины.</p>  | <p>Нажмите переключатель ОК✓ для начала удаления накипи или ↶ESC, если хотите отложить удаление накипи. Необходимо как можно быстрее выполнить программу по удалению накипи, описанную в главе «15. Удаление накипи».</p> |
| <p>ЗАМЕНИТЕ ФИЛЬТР ДЛЯ ВОДЫ НАЖМИТЕ ОК ДЛЯ НАЧАЛА РАБОТЫ</p>  <p>↶ESC      ОК✓</p> | <p>Фильтр для смягчения воды (C4) отработан.</p>  | <p>Нажмите переключатель ОК✓ для замены или снятия фильтра либо ESC, чтобы отложить. Следуйте инструкциям из гл. «17. Фильтр смягчения воды».</p>   |
| <p>ОБЩЕЕ ПРЕДУПРЕЖДЕНИЕ: ОБРАТИТЬСЯ К РУКОВОДСТВУ/ ПРИЛОЖЕНИЮ</p>                | <p>Прибор внутри слишком загрязнен.</p>   | <p>Тщательно очистите прибор, как описано в гл. «14. Очистка». Если после очистки сообщение продолжает отображаться, обратитесь в центр технической поддержки.</p>  |
|    | <p>Напоминает, что необходимо выполнить удаление накипи с машины и (или) заменить фильтр (C4).</p>        | <p>Необходимо как можно быстрее выполнить программу по удалению накипи, описанную в главе «15. Удаление накипи», и (или) заменить или снять фильтр согласно инструкциям из гл. «17. Фильтр смягчения воды».</p>           |
|    | <p>Напоминает о необходимости выполнить очистку внутренних каналов контейнера для молока (D).</p>         | <p>Поверните ручку регулировки пены (D1) в положение CLEAN (рис. 20).</p>   |
|    | <p>Напоминает, что необходимо заменить фильтр (C4).</p>   | <p>Замените фильтр или снимите его согласно инструкциям в гл. «17. Фильтр смягчения воды».</p>  |

| ВЫВЕДЕННОЕ СООБЩЕНИЕ  | ВОЗМОЖНАЯ ПРИЧИНА  | РЕШЕНИЕ  |
|---|--|--|
|  | Напоминает о необходимости удаления накипи из машины.                              | Необходимо как можно быстрее выполнить программу по удалению накипи, описанную в главе «15. Удаление накипи». Запрос прибора на выполнение двух циклов по удалению накипи, следующих друг за другом, считается нормальным, это результат развитой системы контроля, установленной на машине. |
|  | Указывает на подключенную функцию экономии энергии.                                | Чтобы отключить функцию энергосбережения, выполните инструкции из пар. «6.9 Экономия энергии  ».  |
|  | Указывает на наличие связи bluetooth между кофемашиной и компьютерным устройством. |  |
| ИДЕТ ОЧИСТКА<br>ПОЖАЛУЙСТА, ЖДИТЕ   | Прибор обнаружил загрязнения внутри.   | Подождите, пока прибор не придет в режим готовности, а затем вновь выберите желаемый напиток. Если проблема не устранена, обратитесь в сервисный центр.  |

## 21. УСТРАНЕНИЕ НЕИСПРАВНОСТЕЙ

Ниже перечислены некоторые возможные неисправности.

Если проблема не может быть устранена описанным образом, необходимо обратиться в центр технической поддержки.

| НЕИСПРАВНОСТЬ                             | ВОЗМОЖНАЯ ПРИЧИНА  | РЕШЕНИЕ  |
|---|--|--|
| Кофе не горячий.                          | Чашки не были предварительно нагреты.  | Подогрейте чашки путем их ополаскивания горячей водой (примечание: можно использовать функцию горячей воды).   |
|   | Заварочный узел охладился, так как после последнего приготовления кофе прошло более 2/3 минут. | Перед приготовлением кофе нагрейте заварочный узел с помощью ополаскивания посредством соответствующей функции (см. пар. «6.1 Ополаскивание »).  |
|   | Задана слишком низкая температура кофе.  | Настройте в меню более высокую температуру кофе (см. пар. «6.7 Температура кофе »).  |
| Кофе недостаточно крепкий или мало пенки. | Слишком крупный помол кофе.  | Поверните ручку регулировки степени помола (A5) на одно деление в сторону цифры 1 против часовой стрелки во время работы кофемолки (рис. 10). Изменяйте регулировку по одной отметке за раз до получения желаемой подачи. Результат заметен только после приготовления 2 порций кофе (см. пар. «7.5 Регулировка кофемолки»). |
|   | Не подходит тип кофе.  | Используйте тип кофе для кофемашин эспрессо.   |

| <b>ВЫВЕДЕННОЕ СООБЩЕНИЕ</b>   | <b>ВОЗМОЖНАЯ ПРИЧИНА</b>   | <b>РЕШЕНИЕ</b>  |
|---|--|---|
| Кофе выходит слишком медленно или по каплям.  | Слишком мелкий помол кофе.   | Поверните рукоятку регулировки степени помола (A5) на одно деление в сторону цифры 7 по часовой стрелке во время работы кофемолки (рис. 10). Изменяйте регулировку по одной отметке за раз до получения желаемой подачи. Результат заметен только после приготовления 2 порций кофе (см. пар. «7.5 Регулировка кофемолки»). |
| Кофе не выходит из одного или обоих носиков узла подачи.  | Носики узла подачи кофе (A8) закупорены.   | Очистите носики при помощи зубочистки (рис. 28B).   |
| Прибор не подает кофе.  | Прибор обнаружил загрязнение внутри, на дисплее выведено сообщение «Идет очистка».   | Подождите, пока прибор не придет в режим готовности, а затем вновь выберите желаемый напиток. Если проблема не устранена, обратитесь в сервисный центр.   |
| Прибор не включается  | Разъем шнура питания (C8) плохо вставлен.  | Вставьте разъем до упора в соответствующее гнездо сзади прибора (рис. 1).   |
|   | Штепсель не включен в розетку.   | Подключите штепсель в розетку (рис. 1).   |
|   | Не включен главный выключатель (A21).  | Нажмите на главный выключатель (рис. 2).  |
| Заварочный узел нельзя снять  | Выключение не было выполнено правильно   | Выполните выключение нажатием кнопки  (A7) (см. гл. «5. Выключение прибора»).  |
| После завершения удаления накипи прибор требует третье ополаскивание                              | В процессе двух циклов ополаскивания бачок (A16) не был наполнен до отметки MAX  | Во избежание перелива воды слейте сначала поддон для сбора капель (A14), затем выполните запрос прибора.  |
| Молоко не вытекает из трубки подачи молока (D5)   | Грязная крышка (D2) контейнера для молока (D)  | Очистите крышку контейнера для молока, как описано в пар. «14.10 Очистка контейнера для молока».  |
| Молоко выходит из трубки подачи (D5) крупными пузырями или брызгами или недостаточно вспенивается | Молоко недостаточно холодное, не частично обезжиренное или обезжиренное.   | Используйте полностью обезжиренное или частично обезжиренное молоко прохладной температуры (около 5°C). Если желаемый результат не достигнут, попробуйте молоко другой марки.   |
|   | Плохо настроена ручка регулировки пены (D1).   | Отрегулируйте согласно указаниям гл. «8. Приготовление напитков с молоком».   |
|   | Загрязнения в крышке (D2) или рукоятке регулирования пены (D1) контейнера для молока.  | Очистите крышку и регулятор контейнера для молока, как описано в пар. «14.10 Очистка контейнера для молока».  |
|   | Распылитель горячей воды/пара (A9) загрязнен   | Очистите распылитель, как описано в пар. «14.11 Очистка распылителя горячей воды/пара».   |
| Полочка нагрева чашек горячая, несмотря на то, что функция отключена.                             | Было выполнено приготовление различных напитков один за другим   |   |
| Машина не в работе, но издает шум или небольшие выбросы пара                                      | Кофемашина готова к работе или была недавно выключена, при этом некоторые капли конденсата падают в еще горячее устройство пара. | Это явление является частью нормальной работы прибора. Чтобы уменьшить проявления, опорожните поддон для сбора капель.  |