

INNEHÅLLSFÖRTECKNING

1. INLEDNING	125
1.1 Bokstäver inom parentes.....	125
1.2 Fel och reparationer	125
1.3 Ladda ner Appen!.....	125
2. BESKRIVNING	125
2.1 Beskrivning av apparaten (sid. 3 - A).....	125
2.2 Beskrivning av hemsidan (huvudskärmbild (sid. 2-B).....	125
2.3 Beskrivning av tillbehören (sid. 2 - C).....	126
2.4 Beskrivning av mjölkbehållaren (sid. 2 - D)126	
3. FÖRSTA IDRIFTTAGNINGEN AV MASKINEN	126
4. PÅSLAGNING AV MASKINEN	126
5. AVSTÄNGNING AV MASKINEN	126
6. INSTÄLLNINGAR AV MENYN	127
6.1 Sköljning	127
6.2 Avkalkning	127
6.3 Vattenfilter	127
6.4 Värden drycker	127
6.5 Auto-stop (standby)	127
6.6 Energibesparing	127
6.7 Kaffetemperatur	128
6.8 Vattnets hårdhet	128
6.9 Välj språk	128
6.10 Ljudsignal	128
6.11 Belysning av koppen	128
6.12 Bluetooth	128
6.13 Fabriksvärden	128
6.14 Statistik	129
6.15 Personalisera profilen	129
7. BEREDNING AV KAFFE	129
7.1 Val av kaffearom	129
7.2 Val av mängd kaffe.....	129
7.3 Beredning av kaffe med användning av kaffeböner	129
7.4 Beredning av kaffe med användning av förmalt kaffe	130
7.5 Justering av kaffekvarnen	130
7.6 Råd för varmare kaffe.....	131
8. BEREDNING AV VARMA MJÖLKDRYCKER ..	131
8.1 Fyll på och haka fast mjölkbehållaren	131
8.2 Justera mängden av skum.....	131
8.3 Automatisk beredning av mjölkdrycker.....	131
8.4 Rengöring av behållaren efter varje användning	132
9. DISPENSERING AV VARMT VATTEN	132
10. UTSLÄPP AV ÅNGA	132
10.1 Råd för användning av ånga för att skumma mjölken.....	132
10.2 Rengöring av varmvatten/ångröret efter användningen.....	133
12. ANPASSA DRYCKERNA	133
13. SPARA DIN EGEN PROFIL	134
14. RENGÖRING	134
14.1 Rengöring av maskinen.....	134
14.2 Rengöring av maskinens interna krets	134
14.3 Rengöring av behållaren för kaffesump	134
14.4 Rengöring av droppkar och kondenskar	135
14.5 Rengöring av maskinens inandöme	135
14.6 Renöring av vattenbehållaren	135
14.7 Rengöring av kaffedispenserns munstycke	135
14.8 Rengöring av tratten för matning av det förmalda kaffet	135
14.9 Rengöring av bryggruppen	135
14.10 Rengöring av mjölkbehållaren	135
14.11 Rengöring av munstycket för varmt vatten/ ånga.....	136
15. AVKALKNING	136
16. PROGRAMMERING AV VATTNETS HÅRDHET	137
16.1 Mätning av vattnets hårdhet.....	137
16.2 Inställning av vattnets hårdhet	138
17. AVHÄRDNINGSFILTER	138
17.1 Installation av filtret.....	138
17.2 Byte av filtret.....	138
17.3 Avlägsnande av filtret	139
18. TEKNISKA DATA	139
19. MEDDELANDE SOM VISAS PÅ DISPLAYEN	139
20. FELSÖKNING	144

1. INLEDNING

Tack för att du valt en automatisk kaffe-och cappuccinomaskin. Ta dig ett par minuter för att läsa dessa bruksanvisningar. På så sätt kommer du att undvika faror och skador på maskinen.

1.1 Bokstäver inom parentes

Bokstäverna inom parentes överensstämmer med förklaringen som återges i Beskrivning av maskinen (sid 2-3).

1.2 Fel och reparationer

Vid problem ska du först och främst försöka åtgärda felet genom att följa anvisningarna i kapitel "20 Meddelanden som visas på displayen" och "21 Felavhjälpling".

Om dessa inte skulle vara tillräckliga eller för ytterligare förklaringar, rekommenderar vi att konsultera kundtjänst genom att ringa numret som anges i bladet "Kundtjänst" i bilaga.

Om ditt land inte skulle vara upptaget i bladet, ring numret som anges i garantin. För eventuella reparationer, vänd dig uteslutande till Teknisk Assistans hos De'Longhi. Adresserna återges på garantisedel, som medföljer maskinen..

1.3 Ladda ner Appen!



Tack vare De'Longhi Appen, är det möjligt att hantera vissa funktioner med fjärrkontroll.

I Appen återfinns dessutom informationer, råd, kuriositeter om kaffevärlden och det är möjligt att ha tillgång till alla informationerna beträffande din maskin.



Denna symbolen understryker funktionerna som kan hanteras och konsulteras i Appen.

Det är dessutom möjligt att skapa upp till max 6 nya drycker och spara dem i din maskin.

Observera:



Kontrollera vilka anordningar som är kompatibla på "compatibleddevices.delonghi.com".

2. BESKRIVNING

2.1 Beskrivning av apparaten (sid. 3 - A)

- A1. Lock för behållaren för kaffeböner
- A2. Lock för tratten för förmalt kaffet
- A3. Behållare för kaffeböner
- A4. Tratt för förmalt kaffe
- A5. Ratt för justering av malningsgraden
- A6. Koppställ
- A7. Knapp : för att slå på och stänga av maskinen (stand by)
- A8. Kaffemunstycke (justerbart i höjd)
- A9. Munstycke för varmt vatten och ånga
- A10. Behållare för kaffesump
- A11. Bricka för koppar
- A12. Vattennivåvisare för droppkaret
- A13. Droppkarets galler
- A14. Droppkar
- A15. Lock vattentank
- A16. Vattenbehållare
- A17. Utrymme för vattenavhärningsfilter
- A18. Bryggglucka
- A19. Brygggrupp
- A20. Utrymme för matningskabelns kontakt
- A21. Huvudströmbrytare (PÅ/AV)
- A22. Kondenskar

2.2 Beskrivning av hemsidan (huvudskärmbild) (sid. 2-B)

- B1. Display
 - B2. Väljare
 - B3. Meny val av drycker (annorlunda än drycker med direkt val):
 - DOPPIO+
 - AMERICANO
 - 2X ESPRESSO
 - CAPPUCCINO+
 - CAPPUCCINO MIX
 - CAFFELATTE
 - FLAT WHITE
 - ESPRESSO MACCHIATO
 - TEFUNKTION
 - VARMT VATTEN:
 - ÅNGA
 - B4. Programmerbara profiler (se "13. Spara din egen profil")
 - B5.  meny för inställning av maskinen
 - B6.  meny för att anpassa inställningen av dryckerna
- Drycker med direkt val:**
- B7. ESPRESSO
 - B8. COFFEE
 - B9. LONG

- B12. CAPPUCCINO
- B13. LATTE MACCHIATO
- B14. HOT MILK (varm mjölk)
- B10. Vald arom (standard eller personlig)
- B11. Vald mängd (standard eller personliserad)

2.3 Beskrivning av tillbehören (sid. 2 - C)

- C1. Reaktionssticka "Total Hardness Test" (bifogas till sidan 2 i instruktionerna på engelska)
- C2. Doseringsmått för förmalt kaffe
- C3. Avkalkningsmedel
- C4. Avhårdare filter (på vissa modeller)
- C5. Pensel för rengöring
- C6. Dispenser varmvatten/ånga
- C7. Frisläppningsknapp dispenser
- C8. Matningskabel

2.4 Beskrivning av mjölkbehållaren (sid. 2 - D)

- D1. Ratt för justering av skum och funktion CLEAN
- D2. Lock för mjölkbehållaren
- D3. Mjölkbehållare
- D4. Mjölk insugningsslang
- D5. Slang för leverans av skummad mjölk (justeringsbar)

3. FÖRSTA IDRIFTTAGNINGEN AV MASKINEN

Observera!

- Maskinen har kontrollerats vid fabriken, med användning av helt vanligt kaffe, varför det är möjligt att finna spår av kaffe i kvarnen. Det är emellertid garanterat att denna maskin är ny.
- Vi rekommenderar dig att snarast anpassa vattnets hårdhet enligt proceduren som beskrivs i kapitel "16. Programmering av vattnets hårdhet".

1. För in matningskabelns kontakt (C8) i dess utrymme på maskinens baksida och anslut maskinen till elnätet (fig. 1) och försäkra dig att huvudströmbrytaren (A21), som är placerad på maskinens baksida är intryckt (fig. 2):
2. "SELECT LANGUAGE": Tryck in väljaren vid (B2) väljaren vid "NEXT>" tills displayen (B1) visar önskat språk och tryck sedan in väljaren vid önskat språk..

Fortsätt sedan genom att följa instruktionerna som anges på själva maskinens display::

3. "FYLL VATTENTANKEN MED FÄRSKT VATTEN": dra ut vattentanken (A16) (fig. 3), öppna locket (A15) (fig. 4), fyll med färskt vatten till MAX linjen (tryckt på tankens insida) (fig. 5); stäng locket och återmontera sedan själva tanken (fig.6).

4. FÖR IN VATTENDISPENSERN": Kontrollera att hetvatten/ångröret (C6) är infört på munstycket (A9) (fig.7) och placera en behållare (fig. 8) med minimum kapacitet på 100 ml) under detta.
5. "TOM KRETS TRYCK IN OK FÖR START": tryck in väljaren vid "OK ✓ " för att bekräfta: maskinen dispenserar vatten från dispensern (fig.8) och stängs sedan av automatiskt.

Nu är maskinen klar för normal användning.

Obs!

- Vid den första användningen är det nödvändigt att bereda 4-5 cappuccino innan maskinen börjar ge ett tillfredsställande resultat.
- Vid den första användningen är vattenkretsen tom, av denna anledningen kan maskinen vara mycket bullrig: bullret avtar allteftersom kretsen fylls.
- Under beredningen av de första 5-6 cappuccino, är det normalt att höra ljudet av kokande vatten: därefter kommer ljudet att avta.
- För att förbättra maskinens prestanda, rekommenderar vi att installera avhårdningsfiltret (C4) enligt anvisningarna i kapitel "17 Avhårdningsfilter". Om din modell inte har något medföljande filter, är det möjligt att beställa det från Auktoriserade De'Longhi Service Center.

4. PÅSLAGNING AV MASKINEN

Obs!

Innan du slår på maskinen, försäkra dig att huvudströmbrytaren är intryckt (A21) (fig. 2).

Vid varje påslagning, utför maskinen automatiskt en föruppvärmnings- och sköljningscykel, som inte kan avbrytas. maskinen är klar för användning endast efter utförandet av denna cykel.

- För att slå på maskinen, tryck in knappen  (A7) (fig. 9): på displayen visas meddelandet "UPPVARMNING PÅGÅR, VAR GOD VÄNTA".
- När uppvärmningen fullbordats, kommer maskinen att visa ett annat meddelande: "SKÖLJNING PÅGÅR VAR GOD VÄNTA", på detta sättet, låter maskinen, förutom att värma upp brygggruppen, varmt vatten flyta igenom de inre rören, så att även dessa värms upp

Apparaten har nått temperaturen när huvudskärmbilden (hemsidan) visas.

5. AVSTÄNGNING AV MASKINEN

Vid varje avstängning, utför maskinen en automatisk sköljning, om kaffe har beretts.

- För att stänga av maskinen, tryck in knappen  (A7 fig. 9).

- På displayen visas texten "AVSTÄNGNING PÅGÅR, VAR GOD VÄNTA": om förutsett, utför maskinen sköljningen och stängs sedan av. (standby)

Obs!

Om maskinen inte används under en längre tid, koppla bort den från elnätet:

- stäng först av maskinen, genom att trycka in knappen  (fig. 9);
- frisläpp huvudströmbrytaren (A21), som är placerad på maskinens baksida (fig. 2).

Varning!

Tryck aldrig in huvudströmbrytaren när maskinen är påslagen.



6. INSTÄLLNINGAR AV MENYN

6.1 Sköljning

Med den här funktionen kan du släppa ut varmvatten från kaffedispensern (A8) eller från varmvatten dispensern (C6), om införd, för att rengöra och värma upp maskinens inre krets.

Placera en behållare under dispensern för kaffe och varmt vatten med kapacitet min. 100ml. (fig.8).

För att aktivera denna funktionen, utför följande:

1. Tryck in väljaren (B2) vid symbolen  (B5) för att gå in i meny;
2. Tryck in väljaren vid  "SKÖLJNING";
3. Efter några sekunder avges varmvatten, först från kaffedispensern och sedan från dispensern för varmvatten/änga (om införd), som rengör och värmer maskinens interna krets: på displayen visas texten "SKÖLJNINGPÅGÅR, VAR GOD VÄNTA" och en progressiv linje som fylls i efter hand som beredningen fortsätter;
4. För att avbryta sköljningen tryck in väljaren vid "STOP  " eller invänta automatisk avstängning.

Observera!

- Vid stillastående över 3-4 dagar rekommenderas starkt, när maskinen satts på igen att utföra 2/3 sköljningar innan den används;
- Det är normalt efter att ha utfört denna funktionen, att det finns vatten i behållaren för kaffesump (A10).

6.2 Avkalkning







För instruktioner om hur avkalkningen ska genomföras hänvisas till kapitel "15 Avkalkning".

6.3 Vattenfilter

För instruktionerna beträffande installation av filtret (C4), hänvisas till kapitlet "17. Avhärtningsfilter".

6.4 Värden drycker

I detta avsnittet kan du konsultera de anpassade inställningarna och eventuellt återställa fabriksvärdena för varje enskild dryck.

1. Tryck in väljaren (B2) vid symbolen  (B5) för att gå in i meny;
2. Bläddra i meny genom att trycka in väljaren vid "NEXT>"; tills displayen visar " VÄRDEN DRYCKER";
3. Tryck in väljaren vid " VÄRDEN DRYCKER": på displayen visas panelen för värdena för den första drycken;;
4. På displayen markeras referensanvändarens profil. Värdena visas på vertikala linjer: fabriksvärdet anges med symbolen  medan det aktuellt inställda värdet anges genom att det vertikala bandet fylls i;
5. För att gå tillbaka till nedanstående meny, tryck in väljaren vid " ESC". För att bläddra och visa dryckerna, tryck in "NEXT>";
6. För att återställa den visade drycken till fabriksvärdena, tryck in väljaren vid " RESET";
7. "BEKRÄFTA RESE?": för att bekräfta tryck in väljaren vid "OK ✓" (för att annullera, tryck in väljaren vid " ESC");
8. "FABRIKSVÄRDEN INSTÄLLDA": tryck in "OK ✓".

Drycken är nu återprogrammerad till fabriksvärdet. Fortsätt med de andra dryckerna eller gå tillbaka till startsidan, genom att trycka in pilen vid " ESC", två gånger.







Observera!

- För att ändra dryckerna i en annan profil, gå tillbaka till hemsidan, välj önskad profil (B11) och upprepa proceduren.
- För att återställa alla dryckerna i profilen till fabriksvärden, se avsnitt "6.13 Fabriksvärden".

6.5 Auto-stop (standby)

Det är möjligt att ställa in automatisk avstängning, så att maskinen stängs av efter 15 eller 30 minuter eller efter 1, 2 eller 3 timmars användning.

För att programmera den automatiska avstängningen utför följande:





1. Tryck in väljaren (B2) vid symbolen  (B5) för att gå in i meny;
2. Bläddra i meny genom att trycka in väljaren vid "NEXT>"; tills displayen visar "AUTOMATISK AVSTÄNGNING ";
3. Tryck in väljaren vid "AUTOMATISK AVSTÄNGNING ";
4. Välj önskad tidsintervall genom att trycka in valpilarna vid  (öka) eller  (minska) för värdet;
5. För att bekräfta tryck in väljaren vid "OK ✓";
6. Tryck in väljaren vid " ESC" för att gå tillbaka till startsidan.

Nu är den automatiska avstängningen återprogrammerad.

6.6 Energibesparing

Med denna funktionen är det möjligt att aktivera eller avaktivera energibesparingen. När funktionen är aktiverad, garanterar den en mindre energiförbrukning, i enlighet med gällande europeiska föreskrifter.





För att inaktivera (eller aktivera) funktionen "energibesparing", utför följande:

1. Tryck in väljaren (B2) vid symbolen  (B5) för att gå in i meny;
2. Bläddra i menyn genom att trycka in väljaren vid "NEXT>", tills displayen visar "ENERGIBESPARING";
3. Tryck in väljaren vid "ENERGIBESPARING" för att inaktivera () eller aktivera () funktionen.
4. Tryck in väljaren vid " ESC" för att gå tillbaka till startsidan.

På bredvid, visas den relativa symbolen för att ange att funktionen har aktiverats.

6.7 Kaffetemperatur

Om du önskar modifiera vattentemperaturen med vilken kaffet dispensereras, utför följande:

1. Tryck in väljaren (B2) vid symbolen  (B5) för att gå in i meny
2. Bläddra i menyn genom att trycka in väljaren vid "NEXT>", tills displayen visar " KAFFETEMPERATUR";
3. Tryck in väljaren vid " KAFFETEMPERATUR": på displayen (B1) visas de valbara värdena (det aktuella värdet är understruket);
4. Tryck in väljaren vid värdet som du önska ställa in (LÅG; MEDIUM; HÖG; MAX:)
5. Tryck in väljaren vid " ESC" 2 gånger för att gå tillbaka till startsidan.





6.8 Vattnets hårdhet

För instruktionerna beträffande inställning av vattnets hårdhet, hänvisas till kapitel "16

Programmering av vattnets hårdhet".





6.9 Väljspråk

Om du önskar modifiera språket på displayen (B1), utför följande:

1. Tryck in väljaren (B2) vid symbolen  (B5) för att gå in i meny
2. Bläddra i menyn genom att trycka in väljaren vid "NEXT>", tills displayen visar "STÄLL IN SPRÅK 
3. Tryck in väljaren vid "STÄLL IN SPRÅK 
4. Tryck in väljaren vid språket som du önskar välja (tryck in väljaren vid "NEXT>" för att visa samtliga tillgängliga språk);
5. Tryck in väljaren vid " ESC" 2 gånger för att gå tillbaka till startsidan.

6.10 Ljudsignal

Med denna funktionen aktiverar eller avaktiverar man ljudsignalen, som maskinen avger, vid varje tryck på ikonerna och vid varje införande/avlägsnande av tillbehören. För att aktivera/avaktivera ljudsignalen, utför följande:





1. Tryck in väljaren (B2) vid symbolen  (B5) för att gå in i meny
2. Bläddra i menyn genom att trycka in väljaren vid "NEXT>", tills displayen visar "LJUDSIGNAL";
3. Tryck in väljaren vid "LJUDSIGNAL" för att inaktivera () eller aktivera () funktionen.
4. Tryck in väljaren vid " ESC" för att gå tillbaka till startsidan.

6.11 Belysning av koppen

Med denna funktion aktiveras eller avaktiveras lamporna för belysning av koppen.







Ljusen tänds vid varje dispenserering av kaffe, mjölkdrycker och vid varje sköljning.

För att aktivera/avaktivera denna funktionen, utför följande:

1. Tryck in väljaren (B2) vid symbolen  (B5) för att gå in i meny
2. Bläddra i menyn genom att trycka in väljaren vid "NEXT>", tills displayen visar "BELYSNING AV KOPPEN";
3. Tryck in väljaren vid "BELYSNING AV KOPPEN" för att inaktivera () eller aktivera () funktionen:
4. Tryck in väljaren vid " ESC" för att gå tillbaka till startsidan.

6.12 Bluetooth

Med denna funktionen aktiverar eller inaktiverar du PIN koden för att ansluta sig till apparaten från en enhet.

1. Tryck in väljaren (B2) vid symbolen  (B5) för att gå in i meny
2. Bläddra i menyn genom att trycka in väljaren vid "NEXT>", tills displayen visar " BLUETOOTH";
3. Tryck in väljaren vid " BLUETOOTH": på displayen (B1) visas maskinens serienummer (19 siffror) och ett nummer med 4 siffror (PIN);
4. Tryck in väljaren för att inaktivera () eller aktivera () begäran om pin vid anslutning via App;
5. Tryck in väljaren vid " ESC" 2 gånger för att gå tillbaka till startsidan.

Den förhandsinställda PIN koden i maskinen är "0000": vi rekommenderar att anpassa PIN koden direkt från APPen.





Observera!

Apparatens serienummer, som kan ses i "Bluetooth-funktionen", tillåter dig att med säkerhet identifiera maskinen vid tillfället för associeringen med APPen.

6.13 Fabriksvärden





Med denna funktionen återställer du alla inställningar i meny och alla programmeringar av mängd och återgå till fabriksvärdena (med undantag för språket, som förblir det inställda).

För att återställa fabriksvärdena, utför följande:

1. Tryck in väljaren (B2) vid symbolen  (B5) för att gå in i menyn;
2. Bläddra i menyn genom att trycka in väljaren vid "NEXT>"; tills displayen visar  FABRIKSVÄRDEN";
3. Tryck in väljaren vid  FABRIKSVÄRDEN": displayen (B1) visar "ÅTERSTÄLL FABRIKSVÄRDEN?": tryck in väljaren vid "OK✓" för att bekräfta, eller tryck in väljaren vid  ESC" för att annullera proceduren);
4. "FABRIKSVÄRDEN ÅTERSTÄLLDA"; Tryck in väljaren vid "OK ✓" för att bekräfta;
5. Tryck in väljaren vid  ESC" för att gå tillbaka till startsidan.





6.14 Statistik

Med denna funktionen visas maskinens statistiska data. För att visa dessa, utför följande:

1. Tryck in väljaren (B2) vid symbolen  (B5) för att gå in i menyn;
2. Bläddra i menyn genom att trycka in väljaren vid "NEXT>"; tills displayen visar  STATISTIK";
3. Tryck in väljaren vid  STATISTIK" och kontrollera alla statistiska data genom att bläddra i titlarna med väljaren vid "NEXT>";
4. Tryck in  ESC" 2 gånger: apparaten går tillbaka till startsidan.

6.15 Personalisera profilen



För att anpassa profilens ikon, utför följande:





1. Tryck in väljaren (B2) vid symbolen  (B5) för att gå in i menyn;
2. Bläddra i menyn genom att trycka in väljaren vid "NEXT>" tills displayen visar  PERSONALISERA PROFILEN";
3. Tryck in väljaren vid  PERSONALISERA PROFILEN";
4. Tryck in väljaren vid  symbolen, som du önskar välja (tryck in väljaren vid "NEXT>" för att visa alla tillgängliga symboler);
5. Tryck in väljaren vid  ESC" 2 gånger för att gå tillbaka till startsidan.

7. BEREDNING AV KAFFE

7.1 Val av kaffearom

Välj önskad smak från startsidan, genom att trycka in väljaren (B2) vid "AROM" (B10):





	(se "7.4 Beredning av kaffe med användning av förmalt kaffe)
	X-SVAG

	SVAG
	MEDIUM
	STARK
	X-STARK
	Personlig (om programmerad) /Standard

Efter dispenseringen, går inställningen av aromen tillbaka till värdet .

7.2 Val av mängd kaffe

Välj önskad mängd kaffe från startsidan, genom att trycka in väljaren (B2) vid "MÄNGD" (B11):

	LITEN MÄNGD
	MEDIUM MÄNGD
	STOR MÄNGD
	X-STOR MÄNGD
	Personlig (om programmerad) /Standard

Efter dispenseringen, går inställningen av mängden tillbaka till värdet .

7.3 Beredning av kaffe med användning av kaffeböner

Varning!

Använd inte gröna, karamellerade eller kanderade kaffeböner eftersom dessa kan klibba fast i kaffekvarnen och göra den oanvändbar.

1. Inför kaffebönorna i den därför avsedda behållaren (A3) (fig. 11);
2. Placera en kopp under kaffedispenserns munstycken (A8);
3. Sänk dispensern så att den kommer så nära kopparna som möjligt; på så sätt erhåller du bättre skum (fig. 12).;
4. Välj önskat kaffe:

Med direkt val:

- ESPRESSO (B14)
- COFFEE (B15)
- LONG (B16)

Valbar från menyn "val av drycker" (B3):

- DOPPIO+
- AMERICANO
- 2X ESPRESSO

5. Beredningen startar och på displayen (B1) visas bilden av vald dryck och en progressiv linje som fylls i efter hand som beredningen pågår.

Obs:

Det är möjligt att samtidigt bereda 2 koppar ESPRESSO genom

att trycka in även väljaren vid "2X"  under beredningen av 1 ESPRESSO (bilden visas i några sekunder under beredningen)

- Medan apparaten bereder kaffet, kan dispenseringen stoppas när som helst genom att trycka in väljaren (B2) vid "STOPX".
- Om du vill öka mängden kaffe i koppen, när dispenseringen just avslutats, är det tillräckligt att trycka in väljaren (B2) vid "EXTRA+"-en gång, när sedan den önskade mängden uppnåtts, tryck in väljaren vid "STOPX".

När beredningen avslutats, är maskinen redo för en ny användning.

Obs!

- Under användning visar displayen eventuellt vissa meddelanden (FYLL VATTENTANKEN, TÖM SUMPBEHÅLLAREN ETC.) vars innebörd framgår av kapitel "20 Meddelanden som visas på displayen".
- För att erhålla varmare kaffe, hänvisas till avsnitt "7.6 Råd för varmare kaffe".
- Om kaffet kommer droppvis eller är tunt med lite skum eller är för kallt, läs råden som återges i avsnitt "7.5 Justering av kaffekvarnen" eller i kapitel "21 Felavhjälpning".
- Beredningen av varje kopp kaffe kan anpassas (se kapitel "12. Anpassa dryckerna" och "13. Spara din egen profil").
- Om funktionen "Energibesparing" har aktiverats, kan dispenseringen av den första koppen kaffe kräva några sekunders väntan.

7.4 Beredning av kaffe med användning av förmalt kaffe

Varning!

- Inför aldrig förmalt kaffe i maskinen när den är avstängd, för att undvika att det sprider sig inuti maskinen och smutsar ner den. I denna händelse kan maskinen ta skada.
- Inför aldrig mer än 1 struket mått (C2), annars kan maskinens inandöme smutsas ner eller så kan tratten (A4) täppas igen.
- När du använder förmålet kaffe, är det möjligt att bereda endast en kopp kaffe åt gången.

1. Tryck in väljaren (B2) vid "AROM" (B10) tills displayen (B1) visar " (malet).

2. Öppna locket på tratten för förmalt kaffe (A2).
3. Försäkra dig att tratten (A4) inte är igentäppt, för sedan in ett struket mått förmalt kaffe (fig. 13).
4. Placera en kopp under kaffedispenserns munstycken (A8) (fig. 12).
- 5.. Välj önskat kaffe:

Med direkt val:

- ESPRESSO (B14)
- COFFEE (B15)
- LONG (B16)

Valbar från menyn "val av drycker" (B3):

- AMERICANO

6. Beredningen startar och på displayen visas bilden av vald dryck och en progressiv linje som fylls i efter hand som beredningen pågår.

Obs:

- Medan apparaten bereder kaffet, kan dispenseringen stoppas när som helst genom att trycka in väljaren (B2) vid "STOPX".
- Om du vill öka mängden kaffe i koppen, när dispenseringen just avslutats, är det tillräckligt att trycka in väljaren (B2) vid "EXTRA+"-en gång, när sedan den önskade mängden uppnåtts, tryck in väljaren vid "STOPX".

När beredningen avslutats, är maskinen redo för en ny användning.

Varning! Beredning av kaffe LONG:

Efter halva tiden av beredningen visas meddelandet "HÅLL I FÖRMALET KAFFE, MAX ETT MÅTT". Håll då i ett struket mått förmålet kaffe och tryck in väljaren (B2) vid "OK✓".

Observera!

- Under användning visar displayen eventuellt vissa meddelanden (FYLL VATTENTANKEN, TÖM SUMPBEHÅLLAREN, osv.) vars innebörd framgår av kapitel "20. Meddelanden som visas på displayen".
- För att erhålla varmare kaffe, hänvisas till avsnitt "7.6 Råd för varmare kaffe".
- Om funktionen "Energibesparing" har aktiverats, kan dispenseringen av den första koppen kaffe kräva några sekunders väntan..

7.5 Justering av kaffekvarnen

Kaffekvarnen ska inte justeras, åtminstone inte till en början, eftersom den redan förhandsinställts vid fabriken för att erhålla en korrekt dispensering av kaffet.

Om dispenseringen ändå, efter att ha berett de första kopporna kaffe, skulle vara tunn med lite skum eller alltför långsam (droppvis), är det nödvändigt att utföra en korrigering med justeringsratten, för malningsgraden (A5 -fig. 10).

Obs!

Justeringsratten ska vridas endast medan kaffekvarnen är igång, under den första fasen av beredningen av kaffedryckerna..



Om kaffet rinner ut för långsamt eller inte rinner ut alls, ska du vrida ratten medurs ett steg mot nummer 7.

För att däremot erhålla ett högre flöde av kaffet och för att förbättra skummets utseende, vrid moturs ett hack mot

nummer 1 (inte mer än ett hack i taget, annars kan kaffet sedan komma droppvis).

Effekten av denna korrigering, märks endast efter dispensering av åtminstone 2 påföljande koppar kaffe. Om du efter denna justering inte har erhållit önskat resultat, är det nödvändigt att upprepa korrigeringen genom att vrida ratten med ytterligare ett hack.

7.6 Råd för varmare kaffe

För att erhålla varmare kaffe, rekommenderar vi att:

- utföra en sköljning med funktionen "Sköljning" i menyn för inställningar i (avsnitt "6.1 Sköljning");
- värma kopporna med varmt vatten (använd funktionen för varmt vatten, se kapitel "9 Dispensering av varmt vatten");
- öka kaffetemperaturen i menyn för inställningar (B5) (avsnitt "6.7 Kaffetemperatur").

8. BEREDNING AV VARMA MJÖLKDRYCKER

Obs!

För att undvika mjölk med för lite skum eller med stora bubblor, ska du alltid rengöra mjölkkanans lock (D2) och varmvattenmunstycket (A9) enligt beskrivningarna i avsnitt "8.4 Rengöring av behållaren efter varje användning", "14.10 Rengöring av mjölkbehållaren" samt "14.11 Rengöring av munstycket för varmt vatten/ånga".

8.1 Fyll på och haka fast mjölkbehållaren

1. Ta bort locket (D2) (fig. 14);
2. Fyll mjölkbehållaren (D3) med en tillräcklig mängd mjölk, utan att överskrida MAX nivån som är tryckt på behållaren (fig. 15). Kom ihåg att varje hack som är tryckt på behållarens sida motsvarar ungefär 100 ml mjölk;



Obs!

- För att erhålla tjockare och jämnare skum är det nödvändigt att använda mellanmjölk eller lättmjölk vid kylskåps-temperatur (ungefär 5°C).
- Om funktionen "Energibesparing" har aktiverats, kan dispenseringen av drycken kräva några sekunders väntan.
- 3. Försäkra dig att mjölkuppsugningsröret (D4) är väl infört i det därför avsedda utrymmet på botten av mjölkbehållarens lock (fig. 16).
- 4. Sätt tillbaka locket på mjölkbehållaren;
- 5. Om befintlig dra ut varmvatten/ångröret (C6) genom att trycka in frisläppningsknappen (C7) (fig. 17);

6. Haka fast mjölkbehållaren (D) genom att föra den till botten på munstycket (A9) (fig. 18) maskinen avger en akustisk signal (om funktionen för ljudsignalen är aktiverad);
7. Placera en tillräckligt stor kopp under kaffedispenserens munstycke (A8) och under röret för dispensering av skummad mjölk (D5), justera längden för mjölkdispenserens rör, för att närma det till koppen, helt enkelt genom att dra det nedåt (fig. 19).
8. Följ nedanstående anvisningar för varje specifik funktion.

8.2 Justera mängden av skum



Genom att vrida justeringsratten för skum, väljer du mängden mjölkskum, som kommer att dispensereras under beredningen av mjölkdryckerna.

Rattens position	Beskrivning	Rekommenderas för...
	INGET SKUM	VARM MJÖLK (utan skum) / CAFFELATTE
	MIN. SKUM	LATTE MACCHIATO / FLAT WHITE
	MAX SKUM	CAPPUCCINO / CAPPUCCINO+ / CAPPUCCINO MIX / ESPRESSO MACCHIATO / LATTE CALDO (VARM MJÖLK) (smed skum)

8.3 Automatisk beredning av mjölkdrycker

1. Fyll på och haka fast mjölkbehållaren (D), som tidigare illustrerats;
2. Välj önskad dryck:
Med direkt val:
 - CAPPUCCINO (B10)
 - LATTE MACCHIATO (B11)
 - MILK (varm mjölk) (B12)**Valbar från menyn "val av drycker" (B3):**
 - CAPPUCCINO+
 - CAPPUCCINO MIX
 - CAFFELATTE
 - FLAT WHITE
 - ESPRESSO MACCHIATO
3. På displayen (B1) råder maskinen att vrida reglaget för justering av skummet (D1) på bas av mängden skum som originalreceptet förutser: vrid alltså reglaget på mjölkbehållarens lock (D2).
4. Efter några sekunder startar beredningen och på displayen visas bilden av vald dryck och en progressiv linje som fylls i efter hand som beredningen pågår.

Obs: allmänna anvisningar för beredning av samtliga mjölkdrycker

- “ESC”: tryck in om du önskar avbryta beredningen helt och gå tillbaka till startsidan.
- “STOP ”: tryck in för att avbryta dispenseringen av mjölken eller kaffet och gå till nästa dispensering (om förutsedd) för att fullborda drycken.
- Omedelbart efter avslutad beredning, om du vill öka mängden kaffe i koppen, tryck in “EXTRA ”.
- Beredningen av varje mjölkdryck kan anpassas (se kapitel “12 Anpassa dryckerna” och “13. Spara din egen profil”).
- Lämna inte mjölkbehållaren utanför kylen en längre tid, ju mer mjölkens temperatur stiger (5°C idealisk), desto mera försämrads skummets kvalitet.



När beredningen avslutats, är maskinen redo för en ny användning.

8.4 Rengöring av behållaren efter varje användning

Efter varje användning med mjölkfunktionerna visas begäran “VRID REGLAGET TILL LÄGE CLEAN” och det är nödvändigt att utföra rengöringen av skumlocket:



1. Lämna mjölkbehållaren (D) monterad i maskinen (det är inte nödvändigt att tömma mjölkbehållaren);
2. Placera en kopp eller en annan behållare under dispenseringsröret för skummad mjölk (fig.21);
3. Vrid reglaget för justering av skum (D1) till “CLEAN”: (fig. 20): displayen (B1) visar “RENGÖRING AV MJÖLKBEHÅLLARE PÅGÅR BEHÅLLARE UNDER MJÖLKDISPENSERN” tillsammans med en progressiv linje som fylls i efterhand som rengöringen fullbordas. Rengöringen avbryts automatiskt;
4. För tillbaka justeringsratten till ett av valet för skum.
5. Ta bort mjölkbehållaren och rengör ångmunstycket (A9) med en svamp (fig. 22).

Observera!

- Om du ska bereda flera koppar med mjölkbaserade drycker, utför rengöringen av mjölkbehållaren efter den sista beredningen. För att gå vidare med de påföljande beredningarna, när meddelandet för CLEAN funktionen visas, tryck in väljaren vid “ESC”.
- Om rengöringen inte utförs, visar displayen symbolen  för att påminna att det är dags att utföra rengöringen av mjölkbehållaren.
- Behållaren med mjölken kan förvaras i kylskåpet.
- I vissa fall är det, för att utföra rengöringen, nödvändigt att vänta tills maskinen värmts upp.

9. DISPENSERING AV VARMT VATTEN



1. Kontrollera att varmvatten/ångröret (C6) är korrekt fasthakat på munstycket för varmt vatten/ånga (A9);
2. Placera en behållare under dispensern (så nära som möjligt för att undvika stänk).

3. Tryck in väljaren (B2) vid symbolen “ ” (B3) för att gå in i meny;
4. Tryck in väljaren vid symbolen “NEXT>” tills displayen visar “VARMT VATTEN”;
5. Tryck in väljaren vid “VARMT VATTEN”. På displayen (B1) visas den relativa bilden och en progressiv linje som fylls i efter hand som beredningen pågår;
6. Maskinen dispenserar det varma vattnet och avbryter sedan automatiskt dispenseringen. För att manuellt avbryta dispenseringen av varmt vatten tryck in “STOP”.

Observera!

- Om funktionen “Energibesparing” har aktiverats, kan dispenseringen av varmt vatten kräva några sekunders väntan.
- Beredningen av varmt vatten kan anpassas (se kapitel “12. Anpassa dryckerna” och “13. Spara din egen profil”).

10. UTSLÄPP AV ÅNGA

1. Kontrollera att varmvatten/ångröret (C6) är korrekt fasthakat på munstycket för varmt vatten/ånga (A9);
2. Fyll en behållare med den vätska som ska värmas eller skummas och sänk ner ångröret i vätskan.
3. Tryck in väljaren (B2) vid symbolen “ ” (B3) för att gå in i meny;
4. Tryck in väljaren (B2) vid symbolen “NEXT>” tills displayen visar “ÅNGA”;
5. Tryck in väljaren vid “ÅNGA”. På displayen (B1) visas den relativa bilden och en progressiv linje som fylls i efter hand som beredningen pågår och efter några sekunder kommer ånga ut från cappuccinoröret som värmer vätskan;
6. När önskad temperatur eller nivå ånga har uppnåtts, avbryt dispenseringen av ånga genom att trycka in väljaren vid “STOP ”.

Varning!

Avbryt alltid utsläppet av ånga innan du drar ut behållaren med vätska, för att undvika brännskador, orsakade av stänk.

Observera!

Om funktionen “Energibesparing” har aktiverats, kan dispenseringen av varmt vatten kräva några sekunders väntan.

10.1 Råd för användning av ånga för att skumma mjölken

- Vid val av behållarens storlek, ta hänsyn till att vätskans volym kommer att öka 2 till 3 gånger.
- För att erhålla tjockare och rikligare skum använd lättmjölk eller mellanmjölk vid kylskåpstemperatur (ungefär 5°C).
- För att erhålla ett krämigare skum, låt behållaren rotera med långsamma rörelser nedifrån och upp.
- För att undvika att erhålla mjölk med för lite skum eller med stora bubblor, rengör alltid dispensern (C6), som beskrivs i följande paragraf.

10.2 Rengöring av varmvatten/ångröret efter användningen

Rengör varmvatten/ångröret (C6) efter varje användning, för att undvika att mjölkrester avlagras eller att den täpps igen.

1. Placera en behållare under dispensern för varmvatten/ånga och låt lite vatten flyta ut (se kapitel "9 Dispensering av varmt vatten"). Avbryt sedan dispenseringen av varmt vatten, genom att trycka in väljaren (B2), vid "STOP X".
2. Vänta några minuter tills varmvatten/ångröret kyls av; dra sedan ut det (fig. 17) genom att trycka in frisläppningsknappen (C7). Håll fast röret med en hand och vrid sedan moturs med den andra handen och dra cappuccinoberedaren nedåt för att dra ut den (23);
3. Dra även ut ångmunstycket, genom att dra det nedåt (fig. 24).
4. Kontrollera att munstyckets hål inte är igentäppt. Om nödvändigt, rengör det med en tandpetare.
- 5.. Tvätta noggrant enhetens komponenter med hjälp av en svamp och ljummet vatten.
6. Sätt in munstycket och för in cappuccinoberedaren på dispensern genom att trycka den uppåt och vrida medurs tills den hakar fast.

11. TEFUNKTION

1. Kontrollera att varmvatten/ångröret (C6) är korrekt fasthakat på munstycket för varmt vatten/ånga (A9);
2. Placera tepåsen i koppen och placera den under dispensern (så nära som möjligt för att undvika stänk.
3. Välj önskad mängd kaffe från startsidan, genom att trycka in väljaren (B2) vid "MÄNGD" (B11);
4. Tryck in väljaren (B2) vid symbolen "☰" (B3) för att gå in i meny;
5. Tryck in väljaren (B2) vid symbolen "NEXT>" tills displayen visar "TE FUNKTION";
6. Välj önskad vattentemperatur, genom att trycka in väljaren vid de föreslagna tetyperna: varje typ av te (vitt, grönt, oolong, svart) motsvaras av en specifik temperatur för det dispenserade varmvattnet. På displayen (B1) visas den relativa bilden och en progressiv linje som fylls i efter hand som beredningen pågår;
7. Maskinen dispenserar den valda mängden varmt vatten och avbryter sedan automatiskt dispenseringen. För att manuellt avbryta dispenseringen av varmt vatten tryck in "STOP X".

Observera!

- Om funktionen "Energibesparing" har aktiverats, kan dispenseringen av varmt vatten kräva några sekunders väntan.

- Mängden vatten i varje kopp kan anpassas (se kapitel 12 "Anpassa dryckerna" och "13. Spara din egen profil").
- Det är möjligt att avbryta dispenseringen när som helst, genom att trycka in "STOP X";
- Om du vill öka mängden vatten i koppen, när dispenseringen just avslutats, är det tillräckligt att trycka in "EXTRA +": när sedan önskad mängd har uppnåtts, tryck in "STOP X".

12. **ANPASSA DRYCKERNA**

Arom (för dryckerna för vilka det förutses) och mängden av dryckerna kan anpassas.

1. Försäkra dig att profilen (B4), för vilken du vill anpassa drycken är aktiverad, det är nämligen möjligt att välja dryckerna "MY", för var och en av de 6 profilerna;
2. Tryck från startsidan in väljaren (B2) vid "☰" (B6);
3. Välj drycken som du vill anpassa (både drycker med direkt val eller inuti dryckemenyn (B3), för att nå skärmen för anpassning: de relativa tillbehören ska vara införda;
4. (Endast kaffe-baserade drycker) "VÄLJ KAFFEAROM": Välj önskad smak, genom att trycka in valpilarna vid "- " eller "+ " och tryck in väljaren vid "OK✓";
5. "ANPASSAD KAFFEMÄNGD (ELLER VATTEN), STOP FÖR ATT SPARA" Beredningen startar och apparaten visar skärmen för anpassning av mängden, vilket visas av en vertikal stapel. Stjärnan bredvid stapeln representerar den aktuellt inställda mängden.
6. När mängden när den minsta programmerbara mängden, visas på displayen "STOP X";
7. Tryck in väljaren vid "STOP X" när du när önskad mängd i koppen.
8. "VILL DU SPARA DE NYA VÄRDENA?": Tryck in väljaren vid "OK✓ " för att spara (eller väljaren vid "ESC" för att annullera).

Apparaten bekräftar om värdena har sparats eller inte (beroende på föregående val): tryck in väljaren vid "OK✓ ".

Apparaten går tillbaka till startsidan.

Observera!

- **Beredning av mjölkdrycker:** kaffearomen sparas och därefter sparar man separat mängden mjölk och kaffe;
- **Americano:** kaffearomen sparas och därefter sparar man separat mängden kaffe och varmt vatten;
- **Varmt vatten:** apparaten dispenserar varmt vatten: tryck in väljaren (B2) vid "STOP X" för att spara den önskade mängden.
- Det är dessutom möjligt att anpassa dryckerna genom att koppla upp sig till DeLonghi Coffee Link App.
- Det är möjligt att lämna programmeringen, genom att trycka in "ESC": kommer värdena att sparas.

Tabell över drycksmängder		
Dryck	Standardmängd	Programmerbar mängd
ESPRESSO	40 ml	20-80 ml
LONG	160 ml	115-250 ml
COFFEE	180 ml	100-240 ml
DOPPIO+	120 ml	80-180 ml
AMERICANO	150 ml	70-480 ml
TE	150 ml	30-420 ml
VARMT VATTEN:	250 ml	20-420 ml

13. SPARA DIN EGEN PROFIL

Med denna apparaten är det möjligt att spara 6 olika profiler, var och en associerad till en särskild ikon.

I minnet för varje profil lagras anpassningarna avseende AROM och MÄNGD för dryckerna "MY" (se kapitel "12 Anpassa dryckerna" ) och ordningsföljden i vilken alla dryckerna kommer att visas är baserad på frekvensen av deras val.

För att välja eller gå in i en profil, tryck in den aktuellt använda profilen (B4): tryck in väljaren (B2) vid symbolen "NEXT>" tills önskad profil visas och tryck in den.

Observera!

Profilen "☺ GÄST": vid val av denna profilen, är det möjligt att dispensera dryckerna med fabriksinställningar. Funktionen  är inte aktiverad.

- Det är dessutom möjligt att ge nytt namn till den egna profilen genom att koppla upp sig till DeLonghi Coffee Link App (endast de 3 första tecknen kommer att visas).
- För att anpassa symbolen för profilen, hänvisas till avsnitt "6.15 Personalisera profilen".

14. RENGÖRING

14.1 Rengöring av maskinen

Följande delar av maskinen ska rengöras regelbundet:

- maskinens interna krets;
- behållare för kaffesump (A10);
- droppkaret (A14), kondenskaret (A22) och karets galler (A13);
- vattenbehållaren (A16);
- kaffedispenserns munstycken (A8);
- tratten för förmalet kaffe (A4);
- brygggruppen (A19), åtkomlig när serviceluckan öppnas (A18),
- mjölkbehållaren (D);
- munstycket för varmvatten/ånga (A9);
- kontrollpanelen (B)

Varning!

- Använd inte lösningsmedel, abrasiva rengöringsmedel eller alkohol för rengöring av maskinen. För de superautomatiska De'Longhi maskinerna är det inte nödvändigt att använda kemiska tillsatser för rengöringen av maskinen.
- Inga av apparatens komponenter tål maskindisk, förutom behållarens galler (A13) och mjölkbehållaren (D).
- Använd inte metallföremål för att avlägsna kalkavlagringar och kaffeavlagringar, eftersom dessa skulle kunna repa metall- och plastytorna.

14.2 Rengöring av maskinens interna krets

För perioder av stillastående över 3/4 dagar är det tillrådligt att före användningen slå på maskinen och dispensera

- 2/3 sköljningar genom att välja funktionen "Sköljning (avsnitt "6.1 Sköljning" )";
- med varmt vatten i några sekunder (kapitel "9. Dispensering av varmt vatten").

Observera!

Det är normalt efter att ha utfört denna rengöringen, att det finns vatten i behållaren för kaffesump (A10).

14.3 Rengöring av behållaren för kaffesump

När displayen (B1) visar meddelandet "TÖM SUMPBEHÅLLAREN", är det nödvändigt att tömma den och rengöra den. Maskinen kan inte bereda kaffe förrän sumpbehållaren (A10) rengjorts. Maskinen meddelar att det är nödvändigt att tömma behållaren, även om den inte är full, om 72 timmar har förflutit sedan den först utförda beredningen (för att räkningen av de 72 timmarna ska utföras korrekt, får maskinen aldrig stängas av med huvudströmbrytaren - (A21)).

Varning! Fara för brännskador

Om du bereder flera cappuccino i följd, blir metallytan (A11) för kopporna varm. Vänta till den kyla av innan du rör vid den och grip den endast i den främre delen.

För att utföra rengöringen (maskinen är påslagen):

- Dra ut droppkaret (A14) (fig. 25), töm det och rengör det;
- Töm och rengör noggrant behållaren för kaffesump (A10), med uppmärksamhet att avlägsna alla rester, som kan finnas på botten, den medföljande penseln (C5) är försedd med en spatel för detta skäl.
- Kontrollera kondenskaret (A22) (rött) och töm det om det är fullt..

Varning!

När du drar ut droppkaret är det obligatoriskt att alltid tömma sumpbehållaren även om den inte är full. Om denna procedur inte utförs, kan det inträffa att sumpbehållaren fylls mer än förutsett vid beredningen av påföljande kaffe och att maskinen täpps igen

14.4 Rengöring av droppkar och kondenskar

Varning!

Droppkaret (A14) är försett med en indikatorflottör (A12) (röd) för vattennivån i innehålllet (fig. 26). Innan denna flottör börjar att sticka upp genom koppstället (A11) ska droppskålen tömmas och rengöras, annars kan vattnet rinna över kanten och skada apparaten, arbetsbordet eller intilliggande ytor.

För att avlägsna droppkaret, utför följande:

1. Dra ut droppkaret och kaffesumpbehållaren (A10) (fig. 25);
2. Avlägsna koppstället (A11), karets galler (A13), töm sedan droppkaret och sumpbehållaren och diska samtliga komponenter.
3. Kontrollera det röda kondenskaret (A22) och töm det om det är fullt;
4. Sätt tillbaka droppkaret fullständigt med kaffesumpbehållaren.

14.5 Rengöring av maskinens inandöme

Risk för elektrisk stöt!

Innan du utför rengöring av de användiga delarna måste maskinen vara avstängd (se kapitel "5 Avstängning av maskinen") och bortkopplad från elnätet. Sänk aldrig ner maskinen i vatten.

1. Kontrollera regelbundet (ungefär en gång i månaden) att maskinens inandöme (åtkomligt när droppkaret - A14 har avlägsnats) inte är smutsigt. Om nödvändigt ska du avlägsna kafferester med den medföljande penseln (C5) eller en svamp.
2. Sug upp alla rester med en dammsugare (fig. 27).

14.6 Renöring av vattenbehållaren

1. Rengör vattentanken regelbundet (ungefär en gång i månaden och vid varje byte av avhärdningsfiltret (C4-om förutsett), vattentanken (A16) med en fuktig duk och lite mild diskmedel: skölj noggrant innan du fyller tanken och sätter tillbaka den;
2. Avlägsna filtret (om befintligt) och skölj det med rinnande vatten.
3. För in filtret på nytt (om förutsett), fyll behållaren med färskt vatten och sätt tillbaka behållaren;
4. (Endast modeller med vattenfilter) Dispensera cirka 100 ml varmt vatten för att återaktivera filtret.

14.7 Rengöring av kaffedispenserns munstycke

1. Rengör kaffedispenserns munstycken (A8) med en svamp eller en duk (fig. 28A).
2. Kontrollera att hålen i kaffedispensern inte är igentäppta. Om nödvändigt, avlägsna kafferesterna med en tandpentrytare. (fig. 28B).

14.8 Rengöring av tratten för matning av det förmalda kaffet

Kontrollera regelbundet (ungefär en gång i månaden) att tratten för det förmalda kaffet (A4) inte är igentäppt. Avlägsna vid

behov eventuella rester av kaffe med hjälp av den medföljande penseln (C5).

14.9 Rengöring av bryggruppen

Bryggruppen (A19) måste rengöras åtminstone en gång i månaden.

Varning!

Bryggruppen kan inte avlägsnas när maskinen är påslagen.

1. Försäkra dig om att maskinen blivit korrekt avstängd (se kapitel "5 Avstängning av maskinen");
2. Dra ut vattentanken (A16) (fig. 3);
3. Öppna bryggruppens lucka (A18) (fig. 29), som är placerad på den högra sidan;
4. Tryck de två färgade knapparna för frisläppningen inåt och dra samtidigt ut bryggruppen (fig. 30).
5. Sänk bryggruppen ungefär 5 minuter i vatten och skölj den sedan under kranen.

Varning!

SKÖLJ ENDA MED VATTEN

Inget diskmedel - ingen diskmaskin

Rengör bryggruppen, utan att använda diskmedel, eftersom dessa kan skada den.

6. Rengör, med hjälp av penseln (C5), eventuella kafferester från bryggruppens utrymme, synliga från bryggruppens lucka;
7. Efter rengöringen, sätt tillbaka bryggruppen, genom att föra in den i hållaren (fig. 31), tryck sedan på texten PUSH, tills du hör att den klickar fast.

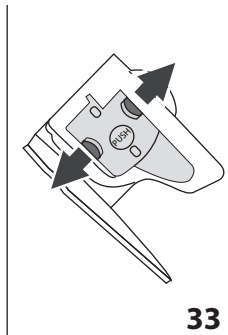

Obs!

Om det är svårt att föra in bryggruppen, är det nödvändigt, (före införandet) att föra den till korrekt dimension, genom att trycka på de två spakarna, som anges på fig. 32.

8. När den sedan är införd, försäkra dig att de två röda knapparna har skjutits ut (fig. 33).

- 9.. Stäng bryggruppens lucka;
- 10.. Sätt tillbaka vattenbehållaren.

14.10 Rengöring av mjölkbehållaren

För att bibehålla mjölkskumningen effektiv, rengör mjölkbehållaren (D) enligt följande beskrivning, varannan dag:

1. Dra ut locket (D2);
2. Dra ut mjölkkröret (D5) och mjölkpussuget (D4) (fig. 34);
3. Vrid justeringsratten för skumjusteringen (D1) moturs till läget "INSERT" (fig. 34) och dra den uppåt.

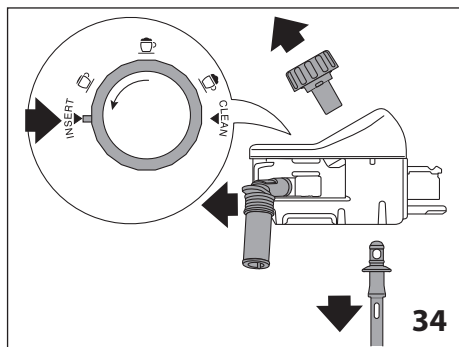

4. Tvätta noggrant alla delarna med varmt vatten och skonsamt diskmedel. **Det är möjligt att diska alla delarna i diskmaskin, men med uppmärksamhet att placera dem i diskmaskinens övre korg.**

Var särskilt uppmärksam att inga rester av mjölk blir kvar i urholkningen och kanalen under ratten (fig. 35), skrapa eventuellt kanalen med en tandpetare.

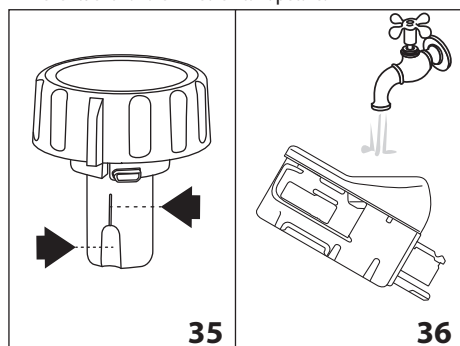

5. Skölj skumjusteringsrattens utrymme med rinnande vatten (fig. 36).
6. Kontrollera även att uppsugningsröret och dispenseringsröret inte är igentäppta av mjölkrester.
7. Återmontera ratten i höjd med texten "INSERT", dispenseringsröret och mjölkuppsugningsröret.
8. Sätt tillbaka locket på mjölkbehållaren (D3).

14.11 Rengöring av munstycket för varmt vatten/ ånga

Rengör munstycket (A9) efter varje mjölktilledning med en trasa för att avlägsna de mjölkrester som fastnat på packningarna (fig. 22)

15. AVKALKNING

Varning!

- Före användningen läs instruktionerna och etiketterna på avkalkningsmedlet, som återges på själva avkalkningsmedlets behållare..

- Vi rekommenderar att använda uteslutande avkalkningsmedel från De'Longhi. Användning av ej lämpliga avkalkningsmedel, liksom ej regelmässigt utförd avkalkning, kan medföra uppkomst av defekter, som inte täcks av tillverkarens garanti.

Avkalka maskinen när displayen visar (B1) "AVKALKNING KRÄVS- TRYCK IN OK FÖR ATT STARTA (~45min) ": om du vill utföra avkalkningen omedelbart, tryck i den relativa väljaren (B2) "OK✓" och följ proceduren under punkt 3.

För att senarelägga avkalkningen, tryck i den motsvarande väljaren (B2) "ESC" på displayen påminner symbolen  att apparaten behöver avkalkas. (Meddelandet kommer att visas på nytt vid varje påslagning).

För att nå menyn för avkalkning:

- Tryck i väljaren (B2) vid symbolen  (B5) för att gå in i menyn;

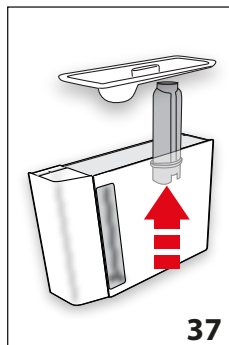

- Tryck i väljaren vid "AVKALKNING"  och följ indikationerna på displayen;

- "AVLÄGSNA VATTENFILTRET" (fig. 37); dra ut vattenbehållaren (A16), avlägsna vattenfiltret (C4) (om närvarande), töm vattenbehållaren. Tryck i väljaren vid "NEXT>"

- "AVKALKNINGSMEDEL (NIVÅ A) OCH VATTEN (NIVÅ B)" (fig. 38); håll avkalkningsmedlet i vattenbehållaren till nivå A (motsvarande en förpackning på 100ml), som är tryckt på behållarens insida, tillsatt sedan vatten (en liter) tills du når nivå B; för sedan in vattentanken på nytt. Tryck i väljaren vid "NEXT>"

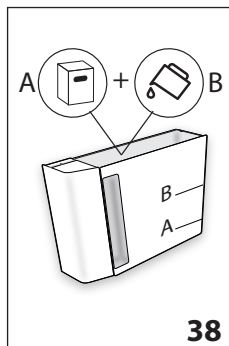

- "TÖM DROPPKARET" (fig. 39):

- Avlägsna, töm och för på nytt i droppkaret (A14) och sumpbehållaren (A10). Tryck i väljaren vid "NEXT>"
- "PLACERA BEHÅLLARE 2L OK FÖR ATT STARTA":

Placera en behållare med minimum kapacitet på 2 liter under hetvatten/ångröret (C6) och kaffedispensern (A8) (fig. 8);

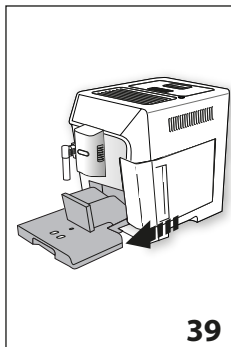

Varning! Fara för brännskador

Varmt vatten som innehåller syror kommer ut från varmvatten/ångröret och kaffedispensern. Var försiktig att inte komma i kontakt med denna lösningen.

- Tryck in väljaren vid "OK ✓" för att bekräfta införandet av avkalkningslösningen.

Displayen visar "AVKALKNING PÅGÅR VAR GOD VÄNTA". Avkalkningsprogrammet startar och avkalkningslösningen kommer ut från både hetvatten/ångröret och kaffedispensern och utför automatiskt en rad sköljningar i intervaller för att avlägsna kalkavlagringar från maskinens inandöme;

Efter ungefär 25 minuter avbryter apparaten avkalkningen;

- "SKÖLJ OCH FYLL MED VATTEN TILL MAX NIVÅ" (fig. 5): apparaten är nu klar för en sköljningsprocedur med färskt vatten. Töm behållaren som använts för att samla upp avkalkningslösningen och dra ut vattentanken, töm den och skölj den med rinnande vatten, fyll den till MAX nivå med färskt vatten och sätt in vattentanken i maskinen;
- "SÄTT IN BEHÅLLARE 2I OK FÖR ATT STARTA SKÖLJNING": Sätt tillbaka den tomma behållaren som använts för att samla upp avkalkningslösningen, under kaffedispensern och varmvatten/ångröret (fig. 8.) och tryck in väljaren vid "✓ OK";
- Varmt vatten kommer först ut ur kaffeberedaren och sedan från varmvatten/ångröret och displayen visar "SKÖLJNING PÅGÅR";
- När vattnet i tanken tar slut, töm behållaren som använts för att samla upp sköljvattnet;

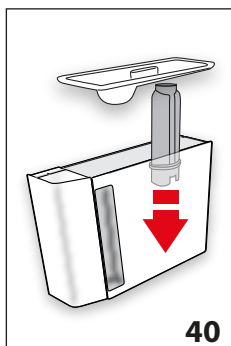

- (Om filtret var installerat) "FÖR IN FILTRET I DESS UTRYMME" (fig. 40). Tryck in väljaren vid "NEXT>" och dra ut vattenbehållaren, sätt tillbaka avhärtningsfiltret, om tidigare avlägsnat;
- "SKÖLJ OCH FYLL MED VATTEN TILL MAX NIVÅ" (fig. 5): Fyll behållaren upp till MAX med färskt vatten.

- "SÄTT IN VATTENTANKEN" (fig. 6). Sätt tillbaka vattentanken;
- "SÄTT IN BEHÅLLARE 2I OK FÖR ATT STARTA SKÖLJNING": Sätt tillbaka den tomma behållaren som använts för att samla upp avkalkningslösningen, under och varmvatten/ångröret (fig. 8.) och tryck in väljaren vid "OK✓";
- Varmt vatten kommer först ut från varmvatten/ångröret och displayen visar "SKÖLJNING PÅGÅR, VAR GOD VÄNTA";
- "TÖM DROPPKARET" (fig. 39): Vid slutet av den andra sköljningen, avlägsna, töm och för på nytt in droppkaret (A14) och sumpbehållaren (A10), tryck in väljaren vid "NEXT>";
- "AVKALKNING FULLBORDAD" för att bekräfta tryck in väljaren vid "OK✓";
- "FYLL TANKEN MED FÄRSKT VATTEN": töm behållaren som använts för uppsamling av sköljvattnet, dra ut och fyll på vattentanken med färskt vatten till MAX nivån och sätt tillbaka den i maskinen.

Avkalkningsproceduren är fullbordad.

Observera!

- Om avkalkningscykeln inte slutförs korrekt (t.ex.på grund av strömavbrott), är det lämpligt att upprepa cykeln;
- Det är normalt efter att ha utfört avkalkningscykeln, att det finns vatten i behållaren för kaffesump (A10).
- Apparaten kräver en tredje sköljning, om vattentanken, inte är fylld till maxnivån: detta för att garantera att det inte finns avkalkningsmedel i apparatens inre kretsar.. Innan du startar sköljningen, kom ihåg att tömma droppkaret;
- Den eventuella begäran från maskinen, av två mycket näraliggande avkalkningscykler ska anses vara normalt, till följd av det utvecklade kontrollsystemet som är tillämpat i maskinen.

16. PROGRAMMERING AV VATTNETS HÅRDHET

Meddelandet "AVKALKNING KRÄVS - OK FÖR ATT STARTA (~45MIN) !" visas efter en bestämd driftsperiod, som beror på vattnets hårdhet.

Maskinen är förhandsinställd vid fabriken på "HÅRDHETSGRAD 4". Om så önskas är det möjligt att programmera maskinen beroende på vattnets verkliga hårdhetsgrad i de olika regionerna, och på så sätt göra proceduren för avkalkning mindre frekvent.

16.1 Mätning av vattnets hårdhet

- Avlägsna från förpackningen den medföljande stickan "TOTAL HARDNESS TEST" (C1) i bilaga till instruktionerna på engelska;
- För in en sticka helt i ett glas vatten i ungefär en sekund.

3. Dra ut stickan ur vattnet och skaka den lätt. Efter ungefär en minut bildas 1, 2, 3 eller 4 röda rutor, beroende på vattnets hårdhet, varje ruta motsvarar 1 grad.

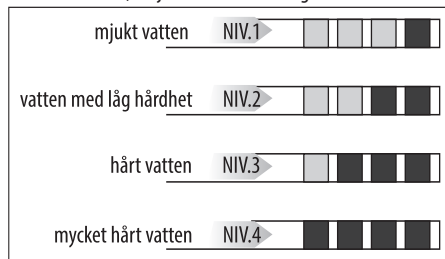

16.2 Inställning av vattnets hårdhet

1. Tryck in väljaren (B2) vid symbolen (B5) för att gå in i menyn
2. Bläddra i menyn genom att trycka in väljaren vid "NEXT>"; tills displayen visar "VATTNETS HÅRDHET";
3. Tryck in väljaren vid "VATTNETS HÅRDHET";
4. "VATTNETS HÅRDHET, AKTUELL UNDERSTRUKEN" Tryck in väljaren vid önskad nivå (Niv 1 = mjukt vatten: Niv 4 = mycket hårt vatten);
4. Tryck in väljaren vid "ESC" för att gå tillbaka till startsidan.

Maskinen är nu omprogrammerad enligt den nya inställningen för vattnets hårdhet.

17. AVHÄRDNINGSFILTER

Vissa modeller är försedda med ett avhärtningsfilter(C4): om din modell saknar detta, rekommenderar vi att köpa det hos auktoriserade De'Longhi. service center.

För en korrekt användning av filtret, följ de nedanstående instruktionerna.

17.1 Installation av filtret

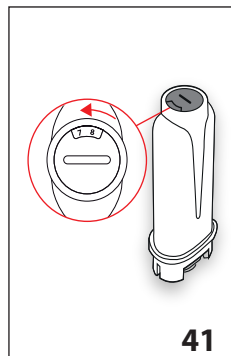

1. Ta ut filtret (C4) ur förpackningen.
2. Tryck in väljaren (B2) vid symbolen (B5) för att gå in i menyn
3. Bläddra i menyn genom att trycka in väljaren vid "NEXT>"; tills displayen visar "VATTENFILTER";
4. Tryck in valpilen vid "VATTENFILTER";
5. "VRID DATUMSKIVAN TILL FÖLJANDE 2 MÅNADER" (fig. 41):

vid datumskivan tills de följande 2 användningsmånaderna visas. Tryck in väljaren vid "NEXT>";

Observera:

I filtret har en varaktighet på två månader vid normal användning, om maskinen däremot förblir oanvänd med installerat filter, har det en maximal varaktighet på 3 veckor.

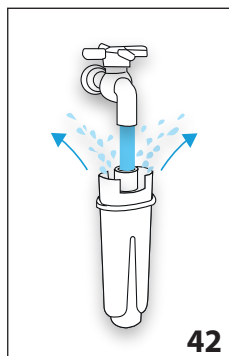

42

6. "LÅT VATTNET RINNA TILLS DET KOMMER Ut (fig. 42): För att aktivera filtret, låt kranvatten flyta i filtrets hål som anges på figuren, tills vattnet kommer ut ur sidoöppningarna i över en minut. Tryck in väljaren vid "NEXT>";

- 7.. Dra ut tanken (A16) från maskinen och fyll den med vatten.

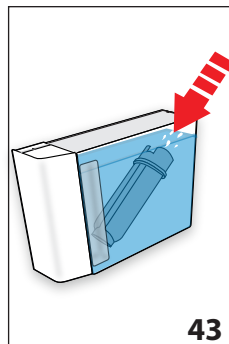

43

- 8.. "SÅNK NER FILTRET OCH LÅT LUFTBUBBLORNA KOMMA UT" (fig. 43): För in filtret i vattentanken och sänk det helt i ungefär tio sekunder och luta det för att tillåta luftbubblorna att komma ut. Tryck in väljaren vid "NEXT>";
- 9.. "SÄTT FILTRET I DESS UTRYMME": För in filtret i

det där för avsedda utrymmet (A17 -fig. 40) och tryck till botten. Tryck in väljaren vid "NEXT>";



10. "SÄTT IN VATTENTANKEN": Stäng tanken med locket (A15) och för sedan in tanken i maskinen igen (fig. 6);
11. "PLACERA EN BEHÅLLARE 0,5L, OK FÖR ATT AKTIVERA FILTRET" (fig. 8): placera behållaren under varmvatten/ångroret (C6) och tryck in "OK✓": dispenseringen startar och avbryts automatiskt.

Nu är filtret aktiverat och du kan använda maskinen.

17.2 Byte av filtret

Byt ut filtret (C4) när displayen (B1) visar "BYT UT VATTENFILTRET, TRYCK IN OK FÖR ATT STARTA ": om du önskar utföra bytet omedelbart, tryck in väljaren vid "OK✓" och följ procedurerna från punkt 5.

För att senarelägga utbytet tryck in väljaren vid "ESC": på displayen påminner symbolen att det är nödvändigt att byta ut filtret. För utbytet, utför följande:

1. Dra ut behållaren (A16) och det uttjänta filtret;
2. Ta ut det nya filtret ur förpackningen.
3. Tryck in väljaren (B2) vid symbolen  (B5) för att gå in i menyn;
4. Tryck in väljaren vid  "VATTENFILTER";
5. Tryck in valpilen vid  "BYT UT VATTENFILTER";
- 6.. Fortsätt genom att följa procedurerna som illustreras i föregående avsnitt under punkt 5.



Nu är filtret aktiverat och du kan använda maskinen.





Observera!

När de två månader som gäller för filtrets varaktighet har löpt ut (se datummarkören), eller om apparaten inte har använts på 3 veckor, byt ut filtret även om maskinen inte begär det ännu.

17.3 Avlägsnande av filtret

Om du vill fortsätta att använda apparaten utan filter (C4), är det nödvändigt att avlägsna det och meddela avlägsnandet. Utför följande:

1. Dra ut behållaren (A16) och det uttjänta filtret;
2. Tryck in väljaren (B2) vid symbolen  (B5) för att gå in i menyn;
3. Tryck in väljaren vid  "VATTENFILTER";
4. Tryck in väljaren vid "AVLÄGSNA VATTEN FILTRET 

5. "  BEKRÄFTA TA UT FILTRET?": tryck in väljaren vid "OK  " (om du däremot vill gå tillbaka till inställningsmenyn, tryck in väljaren vid "  "ESC");
6. "  AVLÄGSNING AV FILTER UTFÖRT": apparaten har sparat ändringen. Tryck in "OK  " för att gå tillbaka till startsidan.

Observera!

När de två månader som gäller för filtrets varaktighet har löpt ut (se datummarkören), eller om apparaten inte har använts på 3 veckor, byt ut filtret även om maskinen inte begär det ännu.



18. TEKNISKA DATA

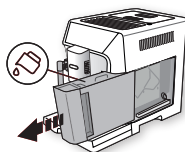
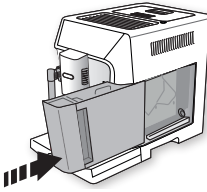

Spänning:	220-240 V ~ 50-60 Hz max. 10 A
Kraft:	1450 W
Tryck:	1,9 MPa (19 bar)
Vattentankens kapacitet:	2 l
dimensioner (LxDxH):	260x470x360 mm
Kabelns längd:	1750 mm
Vikt: 11,4 kg	
Max kapacitet behållare för kaffeböner:	380 g

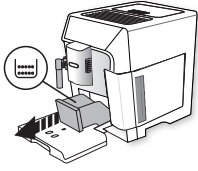
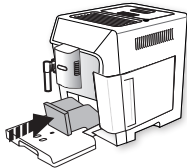
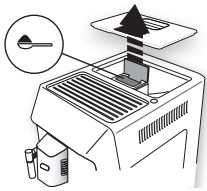
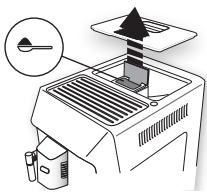

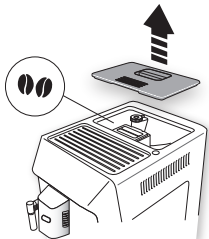
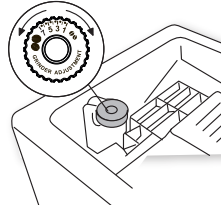

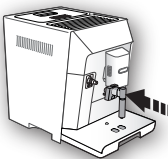

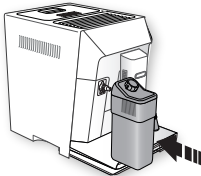
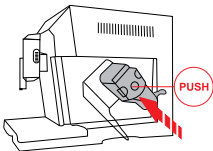
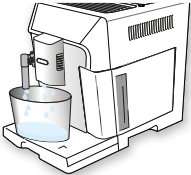
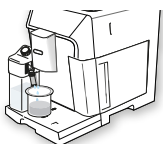



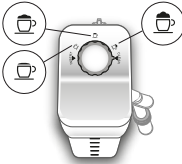

19. MEDDELANDEN SOM VISAS PÅ DISPLAYEN



VISAT MEDDELANDE	MÖJLIG ORSAK	ÅTGÄRD
FYLL VATTENTANK MED FÄRSKT VATTEN 	Vattnet i tanken (A16) är inte tillräckligt	Fyll på vattentanken och/eller för in den korrekt, genom att föra in den tills du hör att den klickar fast.
SÄTT IN VATTENTANKEN 	Tanken (A16) är inte korrekt införd.	För in behållaren korrekt och tryck in den till botten.

VISAT MEDDELANDE	MÖJLIG ORSAK	ÅTGÄRD
<p>TÖM SUMPBEHÅLLAREN</p> 	<p>Kaffesumpbehållaren (A10) är full.</p>	<p>Töm kaffesumpbehållaren, droppkaret (A14) och utför rengöringen och sätt sedan tillbaka dem. Viktigt: När du drar ut droppkaret är det obligatoriskt att alltid tömma kaffesumpbehållaren även om den inte är full. Om denna procedur inte utförs, kan det inträffa att sumpbehållaren fylls mer än förutsett vid beredningen av påföljande kaffe och maskinen täpps igen.</p>
<p>FÖR IN SUMPBEHÅLLAREN</p> 	<p>Efter rengöringen har sumpbehållaren inte satts tillbaka (A10).</p>	<p>Dra ut droppkaret (A14) och för in sumpbehållaren.</p>
<p>HÄLL I MALET MAX. ETT MÅTT</p>  <p>ESC</p>	<p>Funktionen "förmalt kaffe" har valts, men inget förmalt kaffe har hällts i tratten (A4).</p>	<p>Häll förmalt kaffe i tratten (fig. 13) och upprepa dispenseringen.</p>
<p>HÄLL I MALET MAX. ETT MÅTT</p>  <p>OK✓</p>	<p>En kaffe LONG med förmalt kaffe har begärts</p>	<p>För in det förmaldade kaffet i tratten (A4) (fig. 13) och tryck in väljaren vid "OK✓" för att fortsätta och avsluta dispenseringen.</p>

VISAT MEDDELANDE	MÖJLIG ORSAK	ÅTGÄRD
<p>FYLL BEHÅLLAREN FÖR KAFFEBÖNOR</p>  <p>ESC</p>	<p>Kaffebönorna har tagit slut.</p> <p>Tratten (A4) för det förmalda kaffet är igentäppt.</p>	<p>Fyll på bönbehållaren (A3- fig. 11).</p> <p>Töm tratten med hjälp av penseln (C5), som beskrivs i avs. "14.8 Rengöring av tratten för matning av det förmalda kaffet".</p>
<p>FÖR FINMALET JUSTERA KAFFEKVARNEN</p>  <p>ESC</p>	<p>Malningen är för fin och kaffet kommer därför ut för långsamt eller inte alls.</p> <p>Om avhärdningsfiltret (C4) är befintligt, kan en luftbubbla ha bildats inuti kretsen, som har blockerat dispenseringen.</p>	<p>Upprepa dispenseringen av kaffe och vrid justeringsratten för malning (A5) (fig. 10) med ett hack mot nummer 7, medurs medan kaffekvarnen är igång. Om, efter att ha berett åtminstone 2 koppar kaffe, dispenseringen fortfarande skulle vara för långsam, upprepa korrigeringen med justeringsratten med ytterligare ett hack (se avsnittet "7.5 Justering av kaffekvarnen"). Om problemet kvarstår, kontrollera att vattenbehållaren (A16) är isatt ordentligt.</p> <p>Sätt hetvattenröret (C6) i maskinen och dosera lite vatten tills flödet är jämnt.</p>
<p>VÄLJ SVAGARE SMAK ELLER MINSKA KAFFEDOSEN</p>  <p>ESC</p>	<p>För mycket kaffe har använts.</p>	<p>Välj en svagare smak, genom att trycka in väljaren (B2) vid "AROM" (B10) eller minska mängden förmålet kaffe (max 1 mått).</p>
<p>FÖR IN VATTENDISPENSERN</p> 	<p>Vattendispensern (C6) har inte satts i eller har satts i felaktigt</p>	<p>För in vattendispensern till botten.</p>

VISAT MEDDELANDE	MÖJLIG ORSAK	ÅTGÄRD
<p>SÄTT I MJÖLKBEHÅLLAREN</p> 	<p>Mjökbehållaren (D) är inte korrekt införd.</p>	<p>För in mjökbehållaren till botten (fig. 18).</p>
<p>FÖR IN BRYGGGRUPPEN</p> 	<p>Efter rengöringen har brygggruppen (A19) inte satts tillbaka.</p>	<p>Sätt in brygggruppen på plats enligt anvisningarna i paragrafen "14.9 Rengöring av brygggruppen".</p>
<p>TOM VATTENKRETS TRYCK OK FÖR ATT STARTA</p>  <p>OK✓</p>	<p>Hydraulkretsen är tom</p>	<p>Tryck in väljaren vid "OK✓" och låt vatten rinna ut ur dispensern (C6): dispenseringen avbryts automatiskt. Om problemet kvarstår, kontrollera att vattenbehållaren (A16) är isatt ordentligt.</p>
<p>TRYCK IN OK FÖR CLEAN ELLER VRID REGLAGET</p>  <p>OK✓</p>	<p>Mjökbehållaren har förts in med reglaget för skumjustering (D1) i läge "CLEAN".</p>	<p>Om du vill utföra CLEAN funktionen, tryck in väljaren vid "OK✓", eller vrid skumreglaget till ett av mjöklägena.</p>
<p>VRID REGLAGET TILL LÄGE CLEAN</p>  <p>ESC</p>	<p>Mjök har just dispenserats och det är därför nödvändigt att utföra rengöringen av mjökbehållarens (D) inre rör.</p>	<p>Vrid skumreglaget (D1) till läge CLEAN (fig. 20).</p>

VISAT MEDDELANDE	MÖJLIG ORSAK	ÅTGÄRD
VRID SKUMREGLAGET 	Mjölkbhållaren har förts in med reglaget för skumjustering (D1) i läge "CLEAN".	Vrid reglaget till läget för önskat skum.
AVKALKNING KRÄVS OK FÖR ATT STARTA (~45MIN)   ESC OK 	Anger att det är nödvändigt att avkalka maskinen.	Tryck in väljaren vid "OK✓" för att starta avkalkningen eller "ESC" om du vill utföra den vid ett annat tillfälle. Du måste snarast möjligt köra avkalkningsprogrammet som beskrivs i kap. "15. Avkalkning".
BYT UT VATTENFILTRET TRYCK OK FÖR ATT STARTA   ESC OK 	Avhärdningsfiltret (C4) är uttjänt.	Tryck in väljaren vid "OK✓" för att byta ut filtret, eller ESC, om du vill utföra det vid ett annat tillfälle. Följ instruktionerna i kapitel "17. Avhärdningsfilter".
ALLMÄNT LARM: KONSULTERA BRUKSANVISNINGEN / APP 	Maskinens inandöme är mycket smutsigt	Rengör grundligt maskinen enl. beskrivningen i kapitel "14 Rengöring". Om maskinen, efter rengöringen fortfarande visar meddelandet, kontakta service center.
	Anger att det är nödvändigt att avkalka maskinen och/eller byta ut filtret (C4).	Du måste snarast möjligt köra avkalkningsprogrammet som beskrivs i kap. "15. Avkalkning" och/eller byta ut eller avlägsna filtret enligt instruktionerna i kap. 17. Avhärdningsfilter".
	Anger att det är nödvändigt att utföra rengöringen av de interna rören i mjölkbhållaren (D).	Vrid skumreglaget (D1) till läge CLEAN (fig. 20).
	Kom ihåg att det är nödvändigt att byta ut filtret (C4).	Byt ut filtret eller avlägsna det enligt instruktionerna i kap. "17. Avhärdningsfilter".
	Anger att det är nödvändigt att avkalka maskinen.	Du måste snarast möjligt köra avkalkningsprogrammet som beskrivs i kap. "15. Avkalkning". Den eventuella begäran från maskinen, av två mycket näraliggande avkalkningscykler ska anses vara normalt, till följd av det utvecklade kontrollsystemet som är tillämpat i maskinen.

VISAT MEDDELANDE	MÖJLIG ORSAK	ÅTGÄRD
	Anger att energibesparingen är aktiverad.	För att inaktivera funktionen, följ beskrivningen i avs. "6.6 Energibesparing  .
	Anger att maskinen är i bluetooth anslutning med en enhet.	
RENGÖRING PÅGÅR VAR GOD VÄNTA	Maskinen avläser orenheter i sitt inandöme.	Vänta tills maskinen åter är klar för användning och välj på nytt önskad dryck. Om problemet kvarstår, kontakta Auktoriserat Servicecenter.

20. FELSÖKNING

Nedan listas en del möjliga felfunktioner upp.

Om problemet inte kan lösas på beskrivet sätt, måste du kontakta Teknisk Assistan.

FEL	MÖJLIG ORSAK	ÅTGÄRD
kaffet är inte varmt.	Kopporna har inte förvärmats.	Värm kopporna genom att skölja dem med varmt vatten (OBS: du kan använda funktionen varmt vatten).
	Bryggruppen har kylts av eftersom 2/3 minuter har förflutit efter den sista kaffeberedningen.	Innan du bereder kaffet, värm bryggruppen med en sköljning, med hjälp av den därför avsedda funktionen (avs. "6.1 Sköljning").
	Den inställda kaffetemperaturen är mycket låg.	Ställ in en högre kaffetemperatur från meny (se avs. "6.7 Kaffetemperatur").
Kaffet är tunt och har lite skum.	Kaffet är för grovt malet.	Vrid justeringsratten för malning (A5) med ett hack mot nummer 1, moturs, medan kaffekvarnen är igång (fig. 10). Fortsätt ett hack i taget tills du erhåller en tillfredsställande dispensering. Effekten märks först efter 2 koppar kaffe (se paragraf "7.5 Justering av kaffekvarnen").
	Kaffet är inte lämpligt.	Använd kaffe för espresso maskiner.
Kaffet kommer för långsamt eller droppvis.	Kaffet är för finmalet.	Vrid justeringsratten för malning (A5) med ett hack mot nummer 7, medurs, medan kaffekvarnen är igång (fig. 10). Fortsätt ett hack i taget tills du erhåller en tillfredsställande dispensering. Effekten märks först efter 2 koppar kaffe (se paragraf "7.5 Justering av kaffekvarnen").
Kaffet kommer inte ut från dispenserns ena eller båda munstycken.	Kaffedispenserns munstycken (A8) är igentäppta.	Rengör munstyckena med en tandpetare (fig. 28B).
Apparaten avger inget kaffe	Apparaten har upptäckt orenheter på insidan: på skärmen visas "Rengöring pågår".	Vänta tills maskinen åter är klar för användning och välj på nytt önskad dryck. Om problemet kvarstår, kontakta Auktoriserat Servicecenter.

FEL	MÖJLIG ORSAK	ÅTGÄRD
Maskinen slås inte på	Matningskabelns kontakt (C8) är inte ordentligt införd.	För in kontakten ordentligt i det därför avsedda utrymmet på maskinens baksida (fig. 1).
	Kontakten är inte införd i uttaget.	Anslut kontakten till uttaget (fig. 1).
	Huvudströmbrytaren (A21) är inte påslagen.	Tryck in huvudströmbrytaren (fig. 2).
Bryggaren kan inte dras ut	Avstängningen har inte utförts korrekt	Utför avstängningen genom att trycka på knappen  (A7) (se kapitel "5. Avstängning av maskinen").
Vid avslutad avkalkning kräver maskinen en tredje sköljning	Under de två sköljningscyklerna, har inte tanken (A16) fyllts till MAX nivå	Utför vad som begärs av maskinen, töm först droppkaret (A14) för att undvika att vattnet flyter över.
Mjölken kommer inte ut från dispenseringsröret (D5)	Mjölkebehållarens (D) lock (D2) är smutsigt	Rengör mjölklocket enligt beskrivningen i avs. "14:10 Rengöring av mjölkebehållaren".
Mjölken har stora bubblor eller kommer ut sprutande från mjölkroret (D5) eller är lite skummad	Mjölken är inte tillräckligt kall eller är inte mellanmjölk eller lättmjölk.	Använd lättmjölk eller mellanmjölk. vid kylskåpstemperatur (ungefär 5°C). Om resultatet fortfarande inte är det önskade, försök att byta mjölk märke.
	Justeringsratten (D1) för skummet är fel justerad.	Justera enligt indikationerna i kap. "8, beredning av varma drycker med mjölk".
	Mjölkebehållarens lock (D2) eller justeringsratt för skum (D1) är smutsiga	Rengör mjölkebehållarens lock och ratt enligt beskrivningen i avs. "14:10 Rengöring av mjölkebehållaren".
	Munstycket för varmt vatten/ånga (A9) är smutsigt	Rengör munstycket enl. beskrivningen i avs. "14.11 Rengöring av munstycket för varmt vatten/ånga".
Koppvärmaren är varm, trots att den är inaktiverad.	Flera drycker har tillagats i snabb följd	
Apparaten är inte i användning och avger ljud eller små ångpuffar	Maskinen är klar för användning eller har just stängts av och några kondensdroppar faller inuti den fortfarande varma ångenheten	Detta fenomen är del av apparatens normala funktion; för att begränsa fenomenet, töm droppkaret.