

İÇİNDEKİLER

1. GİRİŞ	356
1.1 Parantez içindeki harfler	356
1.2 Sorunlar ve çözümleri	356
1.3 Uygulamayı indirin!	356
2. TANIMLAMA	356
2.1 Cihazın tanımı (sayfa 3 - A)	356
2.2 Ana sayfanın (ana ekranın) açıklaması (sayfa 2 - B)	356
2.3 Aksesuarların açıklaması (sayfa 2 - C)	357
2.4 Süt kabının açıklaması (sayfa 2)	357
3. CİHAZIN İLK DEFA ÇALIŞTIRILMASI	357
4. CİHAZ AÇILMASI	357
5. CİHAZIN KAPATILMASI	357
6. MENÜ AYARLARI	358
6.1 Durulama	358
6.2 Kireç çözme	358
6.3 Su filtresi	358
6.4 İçecek değerleri	358
6.5 Otomatik kapanma (hazırda bekleme)	358
6.6 Enerji tasarrufu	359
6.7 Kahve sıcaklığı	359
6.8 Su sertliği	359
6.9 Dil seçimi	359
6.10 Sesli ikaz	359
6.11 Fincan aydınlatma	359
6.12 Bluetooth	359
6.13 Fabrika değerleri	360
6.14 İstatistikler	360
6.15 Profili kişiselleştir	360
7. KAHVE HAZIRLANMASI	360
7.1 Kahve tadının seçimi	360
7.2 Kahve miktarının seçilmesi	360
7.3 Çekirdek kahve kullanarak kahve hazırlanması	361
7.4 Çekilmiş kahve kullanarak kahve hazırlama	361
7.5 Kahve değirmenin ayarlanması	362
7.6 Daha sıcak bir kahve için tavsiyeler	362
8. SÜTLÜ SICAK İÇECEKLERİN HAZIRLANMASI	362
8.1 Süt haznesinin doldurulması ve takılması	362
8.2 Süt köpüğü miktarının ayarlanması	362
8.3 Sütlü içeceklerin otomatik hazırlanması	362
8.4 Her kullanımdan sonra süt haznesinin temizlenmesi	363

9. SICAK SU DAĞITIMI	363
10. BUHAR DAĞITIMI	363
10.1 Sütü köpürtmek amaçlı buhar kullanımıyla ilgili tavsiyeler	364
10.2 Kullandıktan sonra sıcak su/buhar dağıtıcısının temizlenmesi	364
12. İÇECEKLERİ KİŞİSELLEŞTİRİN	364
13. KENDİ PROFİLİNİZİ HAFIZAYA ALIN	365
14. TEMİZLİK	365
14.1 Makinenin temizliği	365
14.2 Makinenin iç tesisatının temizlenmesi	365
14.3 Atık kahve kabının temizliği	366
14.4 Damlatma tepsi ve yoğunlaşma sıvısı toplama haznesinin temizlenmesi	366
14.5 Makinenin içinin temizlenmesi	366
14.6 Su haznesinin temizliği	366
14.7 Kahve dağıtım ağzlarının temizliği	366
14.8 Çekilmiş kahve doldurmak için huninin temizlenmesi	366
14.9 Demlik temizliği	366
14.10 Süt haznesinin temizliği	367
14.11 Sıcak su/buhar ağzının temizliği	367
15. KİREÇ ÇÖZME	367
16. SU SERTLİĞİNİN PROGRAMLANMASI	369
16.1 Su sertliğinin ölçümü	369
16.2 Su sertliğinin ayarlanması	369
17. YUMUŞATMA FİLTRESİ	369
17.1 Filtrenin takılması	369
17.2 Filtrenin değiştirilmesi	370
17.3 Filtrenin çıkartılması	370
18. TEKNİK ÖZELLİKLER	370
19. EKRANDA GÖRÜNTÜLENEN MESAJLAR	371
20. SORUNLARIN GİDERİLMESİ	375

1. GİRİŞ

Otomatik kahve ve cappuccino makinesini seçtiğiniz için teşekkür ederiz.

Bu kullanım talimatlarını okumak için birkaç dakikanızı ayırın. Bu şekilde, tehlikelere maruz kalınmasını veya makinenin bozulmasını engelleyebilirsiniz.

1.1 Parantez içindeki harfler

Parantez içindeki harfler, Cihazın tanımında verilen açıklamalara (s. 2-3) karşılık gelir.

1.2 Sorunlar ve çözümleri

Herhangi bir problemle karşılaştığınız halinde, her şeyden önce "20. Ekran üzerinde görüntülenen mesajlar" ve "21. Sorunların giderilmesi" paragraflarında belirtilen uyarıları takip edin.

Bunların yetersiz kalması halinde veya daha fazla açıklama için ekli "Müşteri hizmetleri" belgesinde belirtilen numarayı arayarak müşteri hizmetlerine danışmanız tavsiye edilir.

Eğer bulunduğunuz ülke belgede listelenmiyorsa, garanti belgesinde belirtilen numarayı arayın. Onarım işlemleri için yalnızca De'Longhi Teknik Servisine başvurun. Adresleri, makine ile birlikte verilen garanti belgesinde bulabilirsiniz..

1.3 Uygulamayı indirin!



De'Longhi Coffee Link Uygulaması sayesinde bazı fonksiyonları uzaktan yönetebilirsiniz.

Bu Uygulamada kahve dünyasına ilişkin bilgiler, tavsiyeler, ilgi çekici konuları bulacak ve makinenizle ilgili tüm bilgileri elinizin altında tutabileceksiniz.



Bu işaret, Uygulamadan yönetebileceğiniz veya başvurabileceğiniz fonksiyonları belirtir.

Ayrıca, 6 adede kadar yeni içecek oluşturabilir ve bunları makinenize kaydedebilirsiniz.

Önemli Not:



"Compatibledevices.delonghi.com" adresinde uyumlu donanımlara bir göz atın.

2. TANIMLAMA

2.1 Cihazın tanımlaması (sayfa 3 - A)

- A1. Kahve çekirdeği hazne kapağı
- A2. Çekilmiş kahve hunisi kapağı
- A3. Kahve çekirdeği haznesi
- A4. Çekilmiş kahve hunisi
- A5. Çekim derecesi ayar düğmesi
- A6. Fincan yerleştirme tablası
- A7.  tuşu: makineyi açmak veya kapatmak için (hazırda bekleme)
- A8. Kahve dağıtıcısı (yüksekliği ayarlanabilir)
- A9. Sıcak su ve buhar ucu
- A10. Atık kahve kabı
- A11. Fincan yerleştirme tepsi
- A12. Damlatma tepsi su seviye göstergesi
- A13. Hazne ızgarası
- A14. Damla toplama haznesi
- A15. Su haznesi kapağı
- A16. Su haznesi
- A17. Su yumuşatma filtresi yuvası
- A18. Demlik kapağı
- A19. Demlik
- A20. Güç kablosu konektör yuvası
- A21. Ana şalter (ON/OFF)
- A22. Yoğuşma sıvısı toplama haznesi

2.2 Ana sayfanın (ana ekranın) açıklaması (sayfa 2 - B)

- B1. Ekran
- B2. Seçim düğmesi
- B3. İçecek seçme menüsü (dorudan seçilen içecekten farklı olanlar):
 - DOPPIO+
 - AMERICANO
 - 2X ESPRESSO
 - CAPPUCCINO+
 - CAPPUCCINO MIX
 - CAFFELATTE
 - FLAT WHITE
 - ESPRESSO MACCHIATO
 - ÇAY FONKSİYONU
 - SICAK SU
 - BUHAR
- B4. Programlanabilen profiller (bkz. "13. Kendi profilinizi hafızaya alın")
- B5.  cihaz ayarları menüsü
- B6.  : içecek ayarlarını kişiselleştirmek için menü **Dorudan seçilen içecek:**
- B7. ESPRESSO
- B8. KAHVE

- B9. LONG
- B12. CAPPUCCINO
- B13. LATTE MACCHIATO
- B14. HOT MILK (sıcak süt)
- B10. Seçilen tat (standart veya kişisel)
- B11. Seçilen miktar (standart veya kişisel)

2.3 Aksesuarların açıklaması (sayfa 2 - C)

- C1. "Total Hardness Test" su sertliği ölçme şeridi (İngilizce kılavuzun 2. sayfasına mevcuttur)
- C2. Çekilmiş kahve dozaj ölççeği
- C3. Kireç çözücü
- C4. Yumuşatma filtresi (yalnızca bazı modellerde)
- C5. Temizlik fırçası
- C6. Sıcak su/buhar dağıtıcı
- C7. Dağıtıcı ayırma düğmesi
- C8. Elektrik kablosu

2.4 Süt kabının açıklaması (sayfa 2)

- D1. Köpük ayarlama ve CLEAN (TEMİZLİK) fonksiyonu düğmesi
- D2. Süt haznesinin kapağı
- D3. Süt haznesi
- D4. Süt daldırma borusu
- D5. Süt köpüğü dağıtım borusu (ayarlanabilir)

3. CİHAZIN İLK DEFA ÇALIŞTIRILMASI

Önemli Not!

- Makine, fabrikada kahve kullanılarak test edilmiştir bu sebepten değirmen içinde bir miktar kahve kalıntısı bulunması tamamen normaldir. Ancak makinenin yeni olduğu garanti edilir.
- Cihazın en kısa süre içerisinde "16. Su sertliğinin programlanması" bölümünde açıklanan şekilde kişiselleştirilmesi önerilir.

- 1. Güç kablosunu konektörünü (C8) cihazın arkasındaki yuvasına (A20) yerleştirip, cihazı elektriğe bağlayın (Şek. 1) ve cihazın arkasında bulunan ana şalterin (A21) açık olduğundan emin olun (Şek. 2).
- 2. "DİLİ SEÇİN": İstedığınız dil ekranda (B1) görüntülenene kadar "SONRAKI>" ögesine karşılık gelen seçim düğmesine (B2) basın.

Cihazın ekranı üzerinde gösterilen talimatları izleyerek ilerleyin:

- 3. "HAZNEYİ TAZE SU İLE DOLDURUN": Su haznesini çıkarın (A16) (Şek. 3), kapağı açın (A15) (Şek. 4), MAX çizgisine (haznenin iç tarafında bulunur) kadar taze suyla doldurun (Şek. 5); kapağı tekrar kapatıp, hazneyi yerine yerleştirin (Şek. 6).

- 4. "SU DAĞITICISINI YERLEŞTİRİN": Sıcak su/buhar dağıtıcısının (C6) ağız (A9) (Şek. 7) üzerine takılmış olduğunu kontrol edin ve altına en az 100 ml kapasiteli bir kap yerleştirin (Şek. 8).
- 5. "SU DEVRESİ BOŞ, BAŞLATMAK İÇİN OK BASIN": Onaylamak için "OK ✓" ögesine karşılık gelen seçim düğmesine basın: cihaz dağıtıcıdan su dağıtımını yapmaya başlar (Şek. 8) ve ardından otomatik olarak kapanır.

Şimdi kahve makinesi normal kullanıma hazırdır.

Önemli not!

- İlk kullanımda, makinenin tatmin edici bir sonuç vermeye başlamasından önce 4-5 cappuccino yapmak gereklidir.
- İlk kullanımda su devresi boş olduğundan makine çok gürültü çıkarabilir: devre dolduğunda bu gürültü azalacaktır.
- İlk 5-6 cappuccino hazırlanırken, su kaynama sesinin duyulması çok normaldir: bu ses daha sonra azalacaktır.
- Makineden daha yüksek performans almak için, "17. Su yumuşatma filtresi" bölümünde verilen talimatları izleyerek su yumuşatma filtresinin (C4) takılması tavsiye edilir. Sahip olduğunuz makinede filtre düzeneği yoksa, bunu De'Longhi Yetkili Teknik Servislerinden isteyebilirsiniz.

4. CİHAZ AÇILMASI

Önemli not!

Cihazı çalıştırmadan önce, ana şalterin (A21) basılı durumda olduğundan emin olun (Şek. 2).

Cihaz her açıldığında, durduramayacağınız bir ön ısınma ve çalkalama işlemini otomatik olarak uygular. Cihaz, yalnızca bu evre tamamlandıktan sonra hazır konuma geçer.

- Cihazı çalıştırmak için  tuşuna (A7 - Şek. 9) basın: ekranda "ISINIYOR, LÜTFEN BEKLEYİN" mesajı belirir.
- Isınma tamamlandığında cihaz başka bir mesaj gösterir: "DURULAMA YAPILIYOR, LÜTFEN BEKLEYİN"; bu şekilde, hazneyi ısıtmanın yanı sıra tüm dahili kanallarda sıcak suyun devridaim etmesine olanak vererek cihazın bu aksamlarının da ısınmasını sağlar.

Ana ekran (ana sayfa) görüntülediğinde, cihaz gereken sıcaklığa ulaşmıştır.

5. CİHAZIN KAPATILMASI

Kahve hazırlama işlemi yapıldıysa, cihaz her kapatılışında otomatik bir durulama gerçekleştirir.

- Cihazı kapatmak için  tuşuna basın (A7 - Şek. 9).
- Ekranda "KAPANIYOR, LÜTFEN BEKLEYİN" yazısı belirir: öngörülümüşse, cihaz durulama yaptıktan sonra kapanır (stand-by).

Önemli not!

Cihazın uzun süreli olarak kullanılmayacak olması durumunda, cihazın elektrik şebekesi ile bağlantısını kesin:

- Cihazı önce  (Şek. 9) tuşuna basarak kapatın.
- Cihazın arka tarafında yer alan ana şalteri (A21) bırakın (Şek. 2).

Dikkat!

Cihaz açılken asla ana şaltere basmayın.



6. MENÜ AYARLARI

6.1 Durulama

Bu fonksiyonla, makinenin dahili devresini temizleyecek ve ısıtacak şekilde kahve dağıtıcısından (A8) ve sıcak su/buhar dağıtıcısından (C6) sıcak su çıkması sağlanabilir.

Kahve dağıtıcısı ile sıcak su dağıtıcısının altına kapasitesi en az 100 ml olan bir kap yerleştirin (Şek. 8).

Bu işlevi etkin kılmak için aşağıdaki gibi ilerleyin:

1. Menüye girmek için, " (B5) işaretine karşılık gelen seçim düğmesine (B2) basın.
2. " DURULAMA" ögesine karşılık gelen seçim düğmesine basın.
3. Birkaç saniye sonra önce kahve dağıtıcısından, ardından da sıcak su/buhar dağıtıcısından (takılıysa), makinenin dahili devresini temizleyip ısıtan sıcak su çıkar: ekranda "DURULAMA YAPILIYOR, LÜTFEN BEKLEYİN" yazısı ve hazırlama süreci ilerledikçe dolan bir durum çubuğu belirir.
4. Durulama işlemini durdurmak için, "STOP  " ögesine karşılık gelen seçim düğmesine basın veya kendiliğinden durmasını bekleyin.

Önemli Not!

- 3-4 günden uzun süre kullanmadıktan sonra makineyi yeniden açtığınızda kullanmaya başlamadan önce 2/3 durulama işlemi yapmanız şiddetle tavsiye edilir.
- Bu fonksiyonu uyguladıktan sonra atık kahve kabında (A10) su kalması normaldir.

6.2 Kireç çözme



Kireç çözme işlemi ile ilgili talimatlar için "15. Kireç çözme" bölümüne bakın.









6.3 Su filtresi

Filtrenin (C4) takılmasıyla ilgili talimatlar için, "17. Su yumuşatma filtresi" bölümüne başvurun.

6.4 İçecek değerleri

Bu bölümde, kişiselleştirilmiş ayarlara başvurabilir, gerektiğinde her bir içeceği fabrika değerlerine geri döndürebilirsiniz.

1. Menüye girmek için, " (B5) işaretine karşılık gelen seçim düğmesine (B2) basın.
2. "İÇECEK DEĞERL." ögesi görüntülenene kadar " NEXT>" ögesine karşılık gelen seçim düğmesine basarak menü öğelerini kaydırın.

3. " İÇECEK DEĞERL." ögesine karşılık gelen seçim düğmesine basın: ekranda birinci içeceğin değerleri görüntülenir.
4. Ekranda bir referans kullanıcı profili vurgulanır. Değerler dikey çubuklarda görüntülenir: Fabrika değeri  simgesiyle gösterilirken, geçerli ayarlı değer dikey çubuğun dolu olan kısmıyla vurgulanır.
5. Ayarlar menüsüne dönmek için, " ESC" ögesine karşılık gelen seçim düğmesine basın. Kaydırma yapmak ve içecekleri görüntülemek için, "NEXT>" ögesine karşılık gelen seçim düğmesine basın.
6. Ekranda görüntülenen içeceği fabrika değerlerine geri döndürmek için, " RESET" ögesine karşılık gelen seçim düğmesine basın.
7. "RESET ONAYLA?": Onaylamak için, "OK  " ögesine karşılık gelen seçim düğmesine basın (iptal etmek için, " ESC" ögesine karşılık gelen seçim düğmesine basın).
8. "FAB. DEĞERLERİ AYARLANDI": "OK  " ögesine basın. İçecek yeniden fabrika değerlerine göre programlanır. Diğer içeceklerle devam edin veya " ESC" ögesine karşılık gelen seçim düğmesine basın.







Önemli Not!

- Başka bir profilin içeceklerini değiştirmek için, ana sayfaya dönün, istediğiniz profili seçin (B11) ve bu prosedürü tekrarlayın.
- Profildeki tüm içecekleri fabrika değerlerine döndürmek için "6.13 Fabrika değerleri" paragrafına bakın.

6.5 Otomatik kapanma (hazırda bekleme)

Cihazın, 15 veya 30 dakika sonra veya 1, 2 veya 3 saat kullanılmadan durmasından sonra kapanmasının sağlanması için otomatik kapanma ayarının yapılması mümkündür.

Otomatik kapanma programını yapmak için aşağıdaki gibi ilerleyin:





1. Menüye girmek için, " (B5) işaretine karşılık gelen seçim düğmesine (B2) basın.
2. "OTOM. KAPANMA  " ögesi görüntülenene kadar "NEXT>" ögesine karşılık gelen seçim düğmesine basarak menü öğelerinde kaydırma yapın.
3. " OTOM. KAPANMA" ögesine karşılık gelen seçim düğmesine basın.
4. Değeri  (arttırma) veya  (azaltma) öğelerine karşılık gelen seçim oklarına basarak, dilediğiniz zaman aralığını seçin.
5. Onaylamak için "OK  " ögesine karşılık gelen seçim düğmesine basın.
6. Ana sayfaya dönmek için, " ESC" ögesine karşılık gelen seçim düğmesine basın.

Bu şekilde otomatik kapanma programlanmış olur.

6.6 Enerji tasarrufu

Bu işlev aracılığıyla enerji tasarrufu modunu devreye sokmak veya devreden çıkartmak mümkündür. Bu fonksiyon devrede olduğunda, Avrupa standartlarına uygun şekilde en düşük enerji tüketimi garantisi edilir.



"Enerji tasarrufu" modunu devre dışı bırakmak veya etkin kılmak için aşağıdaki gibi ilerleyin:

1. Menüye girmek için, " (B5) işaretine karşılık gelen seçim düğmesine (B2) basın.
2. "ENERJİ TASARRUFU" ögesi görüntülenene kadar "NEXT>" ögesine karşılık gelen seçim düğmesine basarak menü öğelerinde kaydırma yapın.
3. Fonksiyonu devre dışı bırakmak () veya etkin kılmak () için "ENERJİ TASARRUFU" ögesine karşılık gelen seçim düğmesine basın.
4. Ana sayfaya dönmek için, " ESC" ögesine karşılık gelen seçim düğmesine basın.

Bu fonksiyonun etkin olduğunu bildirmek için ekranda yanda ilgili simge görüntülenir.

6.7 Kahve sıcaklığı

Kahve yapacağınız suyun sıcaklığını değiştirmek isterseniz, aşağıdaki gibi ilerleyin:

1. Menüye girmek için, " (B5) işaretine karşılık gelen seçim düğmesine (B2) basın.
2. "KAHVE SICAKLIĞI" ögesi görüntülenene kadar "NEXT>" ögesine karşılık gelen seçim düğmesine basarak menü öğelerinde kaydırma yapın.
3. "KAHVE SICAKLIĞI" ögesine karşılık gelen seçim düğmesine basın: ekranda (B1) seçilebilen değerler görüntülenir (geçerli değer in altı çizilir).
4. Ayarlamak istediğiniz değere karşılık gelen seçim düğmesine basın (DÜŞÜK, ORTA, YÜKS, MAKSİMM).
5. Ana sayfaya dönmek için, " ESC" ögesine karşılık gelen seçim düğmesine 2 kez basın.



6.8 Su sertliği

SSu sertliğinin ayarlanmasıyla ilgili talimatlar için, "16.

Su sertliğinin programlanması" bölümün bakın.

6.9 Dil seçimi

Ekranda görüntülenen dili (B1) değiştirmek istiyorsanız, aşağıdaki gibi ilerleyin:





1. Menüye girmek için, " (B5) işaretine karşılık gelen seçim düğmesine (B2) basın.
2. "DİL AYARI " ögesi görüntülenene kadar "NEXT>" ögesine karşılık gelen seçim düğmesine basarak menü öğelerinde kaydırma yapın.
3. "DİL AYARI " ögesine karşılık gelen seçim düğmesine basın.

4. Seçmek istediğiniz dile karşılık gelen seçim düğmesine basın (kullanılabilen dillerin tümünü görüntülemek için "NEXT>" ögesine karşılık gelen seçim düğmesine basın).

5. Ana sayfaya dönmek için, " ESC" ögesine karşılık gelen seçim düğmesine 2 kez basın.

6.10 Sesli ikaz

Bu işlev ile makinenin, simgelerine her basıldığında ve her aksesuar takma/çıkarma sırasında çıkardığı sesli uyarı etkinleştirilir veya devre dışı bırakılır. Sesli uyarıyı etkinleştirmek veya devre dışı bırakmak için aşağıdaki gibi ilerleyin:





1. Menüye girmek için, " (B5) işaretine karşılık gelen seçim düğmesine (B2) basın.
2. "SESLİ UYARI" ögesi görüntülenene kadar "NEXT>" ögesine karşılık gelen seçim düğmesine basarak menü öğelerinde kaydırma yapın.
3. Fonksiyonu devre dışı bırakmak () veya etkin kılmak () için "SESLİ UYARI" ögesine karşılık gelen seçim düğmesine basın.
4. Ana sayfaya dönmek için, " ESC" ögesine karşılık gelen seçim düğmesine basın.

6.11 Fincan aydınlatma

Bu fonksiyon sayesinde fincan aydınlatma ışıkları etkinleştirilir veya devre dışı bırakılır.



Her kahve ve sütlü içecek hazırlanışında ve her durulamada ışıklar yanar.

Fonksiyonu devre dışı bırakmak veya tekrar etkinleştirmek için aşağıdaki gibi ilerleyin:

1. Menüye girmek için, " (B5) işaretine karşılık gelen seçim düğmesine (B2) basın.
2. "FİNCAN AYDINL." ögesi görüntülenene kadar "NEXT>" ögesine karşılık gelen seçim düğmesine basarak menü öğelerinde kaydırma yapın.
3. Fonksiyonu devre dışı bırakmak () veya etkin kılmak () için "FİNCAN AYDINL." ögesine karşılık gelen seçim düğmesine basın.
4. Ana sayfaya dönmek için, " ESC" ögesine karşılık gelen seçim düğmesine basın.

6.12 Bluetooth

Bu fonksiyonla bir aygıtı cihaza bağlamak sorulacak koruma PIN numarasını etkin kılabilir veya devre dışı bırakabilirsiniz.

1. Menüye girmek için, " (B5) işaretine karşılık gelen seçim düğmesine (B2) basın.
2. " BLUETOOTH" ögesi görüntülenene kadar "NEXT>" ögesine karşılık gelen seçim düğmesine basarak menü öğelerinde kaydırma yapın.
3. " BLUETOOTH" ögesine karşılık gelen seçim düğmesine basın: ekranda (B1) makineyi tanıttıcı seri numarası (19 rakam) ile 4 rakamlı bir sayı (PIN) görüntülenir.

- Uygulama ile bağlantılı olduğunda pin numarasının sorulmasını devre dışı bırakmak (OFF) veya etkin kılmak (ON) için seçim düğmesine basın.
- Ana sayfaya dönmek için, "ESC" ögesine karşılık gelen seçim düğmesine 2 kez basın.

Makinenin PIN numarası "0000" olarak ayarlanmıştır: PIN numarasını doğrudan uygulamadan kişiselleştirmeniz tavsiye edilir.

Önemli Not!

"Bluetooth" fonksiyonunda görülebilen cihazın seri numarası, Uygulamayla ilişkilendirdiğiniz anda makineyi kesin bir şekilde tanımlamanıza olanak tanır.

6.13 Fabrika değerleri

Bu fonksiyon ile tüm menü ayarları düzeltilir ve tüm miktar programlamaları fabrika değerlerine geri döner (dil hariçtir, geçerli olan ayar kalır).

Fabrika değerlerine dönmek için, aşağıdaki gibi ilerleyin:

- Menüye girmek için, "8" (B5) işaretine karşılık gelen seçim düğmesine (B2) basın.
- "FABRİKA DEĞERLERİ" ögesi görüntülenene kadar "NEXT>" ögesine karşılık gelen seçim düğmesine basarak menü öğelerinde kaydırma yapın.
- "FABRİKA DEĞERLERİ" ögesine karşılık gelen seçim düğmesine basın: Ekranda (B1) "FAB. DEĞERLERİ AYARLANSIN MI?" ibaresi görüntülenir: onaylamak için "OK✓" ögesine karşılık gelen seçim düğmesine basın (veya işlemi iptal etmek için "ESC" ögesine karşılık gelen seçim düğmesine basın).
- "FAB. DEĞERLERİ AYARLANDI": Onaylamak için, "OK ✓" ögesine karşılık gelen seçim düğmesine basın.
- Ana sayfaya dönmek için, "ESC" ögesine karşılık gelen seçim düğmesine basın.

6.14 İstatistikler

Bu işlev ile makinenin istatistiksel verileri görüntülenir. Görüntülemek için aşağıdaki gibi uygulayın:

- Menüye girmek için, "8" (B5) işaretine karşılık gelen seçim düğmesine (B2) basın.
- "İSTATİSTİK" ögesi görüntülenene kadar "NEXT>" ögesine karşılık gelen seçim düğmesine basarak menü öğelerinde kaydırma yapın.
- "İSTATİSTİK" ögesine karşılık gelen seçim okuna basıp, "NEXT>" ögesine karşılık gelen seçim okuyla öğeleri kaydırarak tüm istatistik verilerine göz atın.
- "ESC" ögesine iki kez basın: cihaz ana sayfaya döner.

6.15 Profili kişiselleştir

Profil simgesini kişiselleştirmek için aşağıdaki gibi ilerleyin:







- Menüye girmek için, "8" (B5) işaretine karşılık gelen seçim düğmesine (B2) basın.

- "PROFİLİ KİŞİSELLEŞTİR" ögesi görüntülenene kadar "NEXT>" ögesine karşılık gelen seçim düğmesine basarak menü öğelerinde kaydırma yapın.
- "PROFİLİ KİŞİSELLEŞTİR" ögesine karşılık gelen seçim düğmesine basın.
- Seçmek istediğiniz simgeye karşılık gelen seçim düğmesine basın (kullanılabilen simgelerin tümünü görüntülemek için "NEXT>" ögesine karşılık gelen seçim düğmesine basın).
- Ana sayfaya dönmek için, "ESC" ögesine karşılık gelen seçim düğmesine 2 kez basın.

7. KAHVE HAZIRLANMASI

7.1 Kahve tadının seçimi





Ana sayfada "TAT" (B10) ögesine karşılık gelen seçim düğmesine (B2) basarak istediğiniz tadı seçin:

	(bkz. "7.4 Çekilmiş kahve kullanarak kahve hazırlanması")
	EKS.-HAFİF
	HAFİF
	NORMAL
	SERT
	EKS.-SERT
	Kişisel (programlanmışsa) / Standart

Dağıtım yaptıktan sonra tat ayarı (my) değerine döner.

7.2 Kahve miktarının seçilmesi

Ana sayfada "MİKTAR" (B11) ögesine karşılık gelen seçim düğmesine (B2) basarak fincanda olmasını istediğiniz kahve miktarını seçin:

	KÜÇÜK BOY
	ORTA BOY
	BÜYÜK BOY
	EN BÜYÜK BOY
	Kişisel (programlanmışsa) / Standart

Dağıtım yaptıktan sonra miktar ayarı (my) değerine döner.

7.3 Çekirdek kahve kullanarak kahve hazırlanması

Dikkat!

Karamelize ve şekerli yeşil kahve çekirdekleri kullanmayın; bunlar kahve değirmeni üzerine yapışıp kullanılmaz hale getirebilirler.

1. Kahve çekirdeklerini özel hazneye (A3) (Şek. 11) koyun.
2. Kahve dağıtıcısının (A8) altına bir fincan yerleştirin.
3. Kahve dağıtıcısını aşağı çekerek fincanlara yaklaşırın: böylece daha iyi köpük elde edebilirsiniz (Şek. 12).
4. İsteddiğiniz kahveyi seçin:





Doğrudan seçilen içecekler:

- ESPRESSO (B14)
- KAHVE (B15)
- LONG (B16)

"İçecek seçimi" (B3) menüsünden seçilen içecekler:

- DOPPIO+
 - AMERICANO
 - 2X ESPRESSO
5. Hazırlama işlemi başlar ve seçilen içeceğin görüntüsü ile işlem ilerledikçe boyut değiştiren bir çubuk ekranda (B1) görüntülenir.

Önemli Not:

- 1 ESPRESSO hazırlarken "2X  " ögesine karşılık gelen seçim düğmesine basarak aynı anda 2 fincan ESPRESSO hazırlayabilirsiniz (görüntü hazırlama işleminin başlangıcında birkaç saniye boyunca aynı kalır).
- Makine kahve yaparken, "STOP  " ögesine karşılık gelen seçim düğmesine (B2) basarak dağıtımı dilediğiniz zaman durdurabilirsiniz.
- Dağıtım tamamlandıktan sonra fincandaki kahve miktarını arttırmak istiyorsanız, "EXTRA  " ögesine karşılık gelen seçim düğmesine (B2) basmanız yeterlidir: istediğiniz miktara ulaştığınızda, "STOP  " ögesine karşılık gelen seçim düğmesine basın.

Hazırlama işlemi bittiğinde, cihaz yeni bir kullanım için hazırdir.

Önemli not!

- Kullanım sırasında ekranda bazı mesajlar görüntülenir (HAZNEYİ DOLDURUN, ATIK KABINI BOŞALTIN, vb.); bunların anlamları "20. Ekranda görüntülenen mesajlar" bölümünde verilmektedir.
- Daha sıcak bir kahve elde etmek için, "7.6 Daha sıcak bir kahve için tavsiyeler" bölümüne başvurun.
- Kahve dışarı damla damla, az köpüklü sulu veya soğuk şekilde çıkıyorsa, "7.5 Kahve değirmenin ayarlanması" paragrafında ve "21. Sorunların giderilmesi" bölümünde verilen tavsiyeleri okuyun.

- Her bir kahvenin hazırlanış şeklini kişiselleştirebilirsiniz ("12. İçeceklerin kişiselleştirilmesi" ve "13. Kendi profilinizi hafızaya alın" bölümlerine bakın).
- "Enerji Tasarrufu" modunun etkin olması halinde, ilk kahvenin hazırlanması birkaç saniye sürebilir.

7.4 Çekilmiş kahve kullanarak kahve hazırlama

Dikkat!

- Makinenin içine dağılıp kirlenmesini önlemek için, kapalı makineye kesinlikle çekilmiş kahve koymayın. Bu durumda makine hasar görebilir.
- Kesinlikle 1 silme ölçekten (C2) fazla koymayın, aksi halde makinenin içi kirlenebilir veya huni (A4) tıkanabilir.
- Çekilmiş kahve kullanıyorsanız, her seferinde tek bir kahve hazırlayabilirsiniz.

1. Ekranda (B1) " " (çekilmiş) ögesi görüntülenene kadar "TAT" (B10) ögesine karşılık gelen seçim düğmesine (B2) basın.
2. Çekilmiş kahve doldurma hunisinin (A2) kapağını açın.
3. Huninin (A4) tıkalı olmadığından emin olup, ardından silme bir ölçek çekilmiş kahve koyun (Şek. 13).
4. Kahve dağıtıcısını (A8) (Şek. 12) altına bir fincan yerleştirin.
5. İsteddiğiniz kahveyi seçin:

Doğrudan seçilen içecekler:



- ESPRESSO (B14)
- KAHVE (B15)
- LONG (B16)

"İçecek seçimi" (B3) menüsünden seçilen içecekler:

- AMERICANO

6. Hazırlama işlemi başlar ve seçilen içeceğin görüntüsü ile işlem ilerledikçe boyut değiştiren bir çubuk ekranda görüntülenir.

Önemli Not:

- Makine kahve yaparken, "STOP  " ögesine karşılık gelen seçim düğmesine (B2) basarak dağıtımı dilediğiniz zaman durdurabilirsiniz.
- Dağıtım tamamlandıktan sonra fincandaki kahve miktarını arttırmak istiyorsanız, "EXTRA  " ögesine karşılık gelen seçim düğmesine (B2) basmanız yeterlidir: istediğiniz miktara ulaştığınızda, "STOP  " ögesine karşılık gelen seçim düğmesine basın.

Hazırlama işlemi bittiğinde, cihaz yeni bir kullanım için hazırdir.

Dikkat! LONG kahve hazırlarken:

Hazırlama işleminin ortasında "ÇEKİLMİŞ KAHVE KOYUN, MAKS. BİR ÖLÇEK" mesajı görüntülenir. Ardından bir silme ölçek çekilmiş kahve koyup, "OK  " ögesine karşılık gelen seçim düğmesine (B2) basın.

Önemli Not!

- Kullanım esnasında ekranda anlamları "20. Ekranda görüntülenen mesajlar" bölümünde verilen bazı mesajlar (HAZNEYİ DOLDURUN, ATIK KAHVE KABINI BOŞALTIN, vb.) görüntülenir.
- Daha sıcak bir kahve elde etmek için "7.6 Daha sıcak bir kahve için tavsiyeler" paragrafına başvurun.
- "Enerji Tasarrufu" modunun etkin olması halinde, ilk kahvenin hazırlanması birkaç saniye sürebilir.

7.5 Kahve değirmeninin ayarlanması

Fabrikada doğru kahve dağıtımına göre önceden ayarlanmış olduğundan kahve değirmeninin en azından ilk başta ayarlanması gerekmez.

Bununla beraber ilk kahveler yapıldıktan sonra, çıkan kahve sulu ve az köpüklü veya çok yavaş geliyorsa (damla damla), çekim derecesinin ayar düğmesi (A5 - Şek. 10) ile bir düzeltme yapılması gerekir.

Önemli not!

Ayar düğmesi yalnızca kahve değirmeni kahveli içecek hazırlama başlangıç aşamasında çalışırken çevrilmelidir.



Eğer kahve çok yavaş çıkıyor veya hiç çıkmıyor ise, 7 sayısına doğru bir kademe çevirin.

Daha tok ve güzel köpüklü kahve elde etmek için 1 sayısına doğru saat yönünü tersinde bir kademe çevirin (her seferinde en fazla bir kademe çevirin, aksi halde kahve damla damla gelebilir).

Bu düzeltmenin etkisi, yalnızca en az 2 sonraki kahve dağıtımından sonra görülür. Bu ayar sonunda istediğiniz sonucu elde edemezseniz, aynı ayar işlemini bir kademe daha döndürerek tekrarlayın.

Bu düzeltmenin etkisi, yalnızca en az 2 sonraki kahve dağıtımından sonra görülür. Bu ayar sonunda istediğiniz sonucu elde edemezseniz, aynı ayar işlemini bir kademe daha döndürerek tekrarlayın.

7.6 Daha sıcak bir kahve için tavsiyeler

Daha sıcak bir kahve elde etmek için aşağıdakilerin yapılması tavsiye edilir:

- Ayarlar menüsünde "Durulama" işlevini seçerek durulama yapın ("6.1 Durulama paragrafına bakın).
- Fincanları sıcak suyla ısıtın (sıcak su fonksiyonunu kullanın, "9. Sıcak su dağıtımı" bölümüne bakın).
- Menü ayarlarında "8" (B5) kahve sıcaklığını arttırın (paragraf "6.7 Kahve sıcaklığı").

8. SÜTLÜ SICAK İÇECEKLERİN HAZIRLANMASI

Önemli not!

- Az köpürmüş bir sütü veya iri köpükleri önlemek için, süt kabının kapağını (D2) ve sıcak su ucunu (A9) "8.4 Her kul-

lanımdan sonra süt kabının temizliği", "14.10 Su kabının temizliği" ve "14.11 Sıcak su/buhar ucunun temizliği" paragraflarında açıklandığı gibi temizleyin.

8.1 Süt haznesinin doldurulması ve takılması

1. Kapağı çıkarın (D2) (Şek. 14).
2. Süt haznesini (D3) yeterli miktarda süt ile üzerindeki MAX seviyesini aşmadan doldurun (Şek. 15). Kap üzerindeki her çizgi yaklaşık 100 ml süte denk gelmektedir.

Önemli Not!

- Daha yoğun ve homojen bir köpük elde etmek için, buzdolabından çıkmış (yaklaşık 5° C) sıcaklıkta tam veya yarım yağlı süt kullanılması gerekir.
 - "Enerji tasarrufu" modunun etkin olması halinde, ilk içeceğin hazırlanması birkaç saniye sürebilir.
3. Süt daldırma borusunun (D4), süt haznesi kapağı altında öngörülen yerine iyice takılmış olduğundan emin olun (Şek. 16).
 4. Süt haznesinin kapağını takın.
 5. Varsa, ayırma düğmesine (C7) basarak sıcak su/buhar dağıtıcısını (C6) (Şek. 17) çıkarın.
 6. Süt haznesini (D) sonuna kadar iterek uca (A9) (Şek. 18) takın: makine bir sesli uyarı verir (sesli uyarı fonksiyonu etkinse).
 7. Kahve dağıtıcısının (A8) ve süt köpüğü dağıtım borusu (D5) altına yeterli büyüklükte bir fincan yerleştirin; fincana yaklaştırmak için, aşağı doğru çekerek süt dağıtım borusunun uzunluğunu ayarlayın (Şek. 19).
 8. Aşağıda her bir işlev için belirtilen talimatları izleyin.

8.2 Süt köpüğü miktarının ayarlanması

Köpük ayar düğmesini (D1) çevirerek, sütlü içeceklerin hazırlanması için yapılacak olan süt köpüğü miktarı seçilir.

Ayar düğmesi konumu	Tanımlama	Ne için tavsiye edilir...
	KÖPÜKSÜZ	SOĞUK SÜT (köpüksüz) / CAFFELATTE
	EN AZ KÖPÜK	LATTE MACCHIATO / FLAT WHITE
	EN ÇOK KÖPÜK	CAPPUCCİNO / CAPPUCCİNO+ / CAPPUCCİNO MİX / ESPRESSO MACCHIATO / SOĞUK SÜT (köpüklü)

8.3 Sütlü içeceklerin otomatik hazırlanması

1. Süt haznesini (D) daha önce açıklandığı gibi doldurun ve yerine asın.
2. İsteddiğiniz içeceği seçin:

Doğrudan seçilen içecekler:

- CAPPUCCINO (B10)
- LATTE MACCHIATO (B11)
- MILK (sıcak süt) (B12)

"İçecek seçimi" (B3) menüsünden seçilen içecekler:

- CAPPUCCINO+
- CAPPUCCINO MIX
- CAFFELATTE

- flat white
 - ESPRESSO MACCHIATO
3. Makine ekranda (B1) köpük ayar düğmesinin (D1) orijinal tarifte belirtilen köpüğe göre çevrilmesini tavsiye eder: ardından süt haznesinin kapağında (D2) bulunan düğmeyi çevirin.
 4. Birkaç saniye sonra cihaz hazırlama işlemini otomatik olarak başlatır ve seçilen içeceğin görüntüsü ile işlem ilerledikçe boyut değiştiren bir çubuk ekranda görüntülenir.

Önemli Not: süte göre tüm hazırlama işlemleri için genel talimatlar

- "ESC": Hazırlama işlemini tamamen durdurmak ve ana sayfaya dönmek istiyorsanız bu tuşa basın.
- "X STOP": Süt veya kahve dağıtımını kesmek ve içeceği tamamlamak için bir sonraki dağıtıma geçmek için bu tuşa basın.
- Dağıtım işlemi tamamlandığında fincandaki kahve miktarını arttırmak istiyorsanız, "EXTRA +" tuşuna basın.
- Her bir sütlü içeceğin hazırlanış şeklini kişiselleştirebilirsiniz ("12. İçeceklerin kişiselleştirilmesi" ve "13. Kendi profilinizi hafızaya alın" bölümlerine bakın).
- **Süt haznesini uzun süre buzdolabı dışında bırakmayın: süt ısındıkça (5°C ideal) köpük kalitesi düşer.**

Hazırlama işlemi bittiğinde, cihaz yeni bir kullanım için hazırdir.

8.4 Her kullanımdan sonra süt haznesinin temizlenmesi

Süt fonksiyonlarını kullandıktan sonra her seferinde "DÜĞMEYİ CLEAN KONUMUNA ÇEVİRİN" yazısı görüntülenir ve süt köpürtücü kapağının temizliğinin yapılması gerekir:

1. Süt haznesini (D) makineye takılı bırakın (kabı boşaltmak gerekli değildir).
2. Süt köpüğü dağıtım borusu (Şek. 21) altına bir fincan veya başka bir kap yerleştirin.
3. Köpük ayar düğmesini (D1) "CLEAN" konumuna getirin (Şek. 20): ekranda (B) "TEMİZLENİYOR, KAP DAĞITICININ ALTINA" mesajı ile temizlik ilerledikçe ilerleyen bir çubuk görüntülenir. Temizlik otomatik olarak durur.
4. Ayar düğmesini köpük seçeneklerinden birine getirin.
5. Süt haznesini çıkarın ve buhar ağızını (A9) daima bir sünger ile temizleyin (Şek. 22).

Önemli Not!

- Birden fazla sütlü içecek hazırlanmak istenirse son hazırlıktan sonra süt haznesini temizleyin. CLEAN fonksiyonu için mesaj görüntülendiğinde sonraki hazırlık işlemlerine devam etmek için "ESC" ögesine karşılık gelen seçim düğmesine basın.
- Temizlik yapılmazsa, süt haznesinde temizlik yapılması gerektiğini hatırlatmak için ekranda  simgesi görüntülenir.
- Kaptaki süt buzdolabında saklanabilir.
- Bazı durumlarda, temizlik uygulaması için, makinenin ısınması beklenmelidir.

9. SICAK SU DAĞITIMI

1. Sıcak su/buhar dağıtıcısının (C6) sıcak su/buhar ağızına (A9) doğru şekilde takıldığından emin olun.
2. Dağıtıcının altına bir kap yerleştirin (sıçramaları önlemek için mümkün olduğunca yakın).
3. Menüye girmek için, "ESC" (B3) simgesine karşılık gelen seçim düğmesine (B2) basın.
4. "SICAK SU" görüntülenene kadar "NEXT>" simgesine karşılık gelen seçim düğmesine basın.
5. "SICAK SU" ögesine karşılık gelen seçim düğmesine basın. İlgili görüntü ile işlem ilerledikçe boyut değiştiren bir çubuk ekranda (B1) görüntülenir.
6. Makine, sıcak su dağıttıktan sonra otomatik olarak dağıtımını durdurur. Sıcak su dağıtımını manuel olarak durdurmak için "STOP X" ögesine karşılık gelen seçim düğmesine basın.

Önemli Not!

- "Enerji tasarrufu" modunun etkin olması halinde, sıcak su dağıtımının başlaması birkaç saniye alabilir.
- Sıcak suyun hazırlanış şeklini kişiselleştirebilirsiniz ("12. İçeceklerin kişiselleştirilmesi" ve "13. Kendi profilinizi hafızaya alın" bölümlerine bakın).

10. BUHAR DAĞITIMI

1. Sıcak su/buhar dağıtıcısının (C6) sıcak su/buhar ağızına (A9) doğru şekilde takıldığından emin olun.
2. Kabı ısıtılacak ya da köpürtülecek sıvı ile doldurun ve sıcak su/buhar dağıtıcısını kabın içine daldırın.
3. Menüye girmek için, "ESC" (B3) simgesine karşılık gelen seçim düğmesine (B2) basın.
4. "BUHAR" görüntülenene kadar "NEXT>" simgesine karşılık gelen seçim düğmesine (B2) basın.
5. "BUHAR" ögesine karşılık gelen seçim düğmesine basın. İlgili görüntü ile işlem ilerledikçe boyut değiştiren bir çubuk ekranda (B1) görüntülenir ve birkaç saniye sonra cappuccino hazırlayıcıdan sıvıyı ısıtan buhar çıkar.

- İstedığınız sıcaklığa veya köpük seviyesine ulaştığında, "STOP ✘" ögesine karşılık gelen seçim düğmesine basarak buhar dağıtımını durdurun.

Dikkat!

Buhar sıçramalarından kaynaklanan yanıkları önlemek için, sıvı dolu kabı çıkarmadan önce her seferinde buhar dağıtımını kesin.

Önemli Not!

"Enerji tasarrufu" modunun etkin olması halinde, sıcak su birkaç saniye sonra çıkar.

10.1 Sütü köpürtmek amaçlı buhar kullanımıyla ilgili tavsiyeler

- Fincan boyutlarını seçerken, sıvı hacminin 2 veya 3 katına çıkacağını hesaba katın.
- Daha yoğun ve zengin bir köpük elde etmek için, yağsız veya yarım yağlı buzdolabı ısısında süt kullanın (yaklaşık 5°C).
- Daha kremalı bir köpük elde etmek için, fincanı aşağıdan yukarıya doğru yavaş hareketlerle çevirin.
- Az köpürmüş bir sütü veya iri köpükleri önlemek için, dağıtıcıyı (C6) daima sonraki paragrafta açıklanan şekilde temizleyin.

10.2 Kullandıktan sonra sıcak su/buhar dağıtıcısının temizlenmesi

Süt artıklarının birikmesini veya tıkanmasını önlemek için sıcak su/buhar dağıtıcısını (C6) her kullanım sonrasında temizleyin.

- Sıcak su/buhar dağıtıcısının altına bir kap yerleştirin ve bir miktar sıcak su akıtın ("9. Sıcak su dağıtımı" bölümüne bakın). Ardından sıcak su dağıtımını manuel olarak durdurmak için "STOP ✘" ögesine karşılık gelen seçim düğmesine (B2) basın.
- Sıcak su/buhar dağıtıcısının soğuması için birkaç dakika bekleyip, daha sonra ayırma düğmesine (C7) basarak dağıtıcıyı (Şek. 17) çıkarın. Bir elinizle dağıtıcıyı sağlam şekilde tutarken, diğeriyle çevirin ve cappuccino hazırlayıcıyı çıkarmak için aşağı doğru çekin (Şek. 23).
- Aşağı doğru çekerek buhar ucunu da çıkarın (Şek. 24).
- Ağız kısmındaki deliğin tıkalı olmadığından emin olun. Gerekirse, bir kürdan yardımıyla deliği temizleyin.
- Dağıtıcının parçalarını ılık su ve sünger ile özenle yıkayın.
- Ağız yerine takın, cappuccino hazırlayıcı da bir yandan çevirip, bir yandan yukarıya doğru iterek dağıtıcının üzerine geçirin ve yerine oturana kadar saat yönünde çevirin.

11. ÇAY FONKSİYONU

- Sıcak su/buhar dağıtıcısının (C6) sıcak su/buhar ağızına (A9) doğru şekilde takıldığından emin olun.

- Çay poşetini fincana koyun ve fincanı dağıtıcının altına (sıçramaları önlemek için mümkün olduğunca yakına) yerleştirin.
- Ana sayfada "MİKTAR" (B11) ögesine karşılık gelen seçim düğmesine (B2) basarak su miktarını seçin.
- Menüye girmek için, "☰" (B3) simgesine karşılık gelen seçim düğmesine (B2) basın.
- "ÇAY FONKSİYONU" görüntülenene kadar "NEXT>" simgesine karşılık gelen seçim düğmesine (B2) basın.
- İsteddiğiniz çaya karşılık gelen seçim düğmesine basarak istediğiniz su sıcaklığını seçin: her çay (beyaz, yeşil, oolong, siyah) için belirli bir dağıtım suyu sıcaklığı vardır. İlgili görüntü ile işlem ilerledikçe boyut değiştiren bir çubuk ekranda (B1) görüntülenir.
- Makine, seçilen miktarda sıcak su dağıttıktan sonra otomatik olarak dağıtımını durdurur. Manuel olarak durdurmak için "STOP ✘" ögesine karşılık gelen seçim düğmesine basın.

Önemli Not!

- "Enerji tasarrufu" modunun etkin olması halinde, sıcak su birkaç saniye sonra çıkar.
- Fincandaki su miktarını kişiselleştirebilirsiniz ("12. İçeceklerin kişiselleştirilmesi" ve "13. Kendi profilinizi hafızaya alın" bölümlerine bakın).
- "STOP ✘" tuşuna basarak dağıtımını dilediğiniz zaman durdurabilirsiniz.
- Dağıtım tamamlandığında fincandaki su miktarını arttırmak istiyorsanız, "EXTRA +" tuşuna basmanız yeterlidir: istediğiniz miktara ulaştığımızda "STOP ✘" tuşuna basın.

12. İÇEÇEKLERİ KİŞİSELLEŞTİRİN

Tat (bu özelliğin bulunduğu içeceklerde) ve içeceğin uzunluğunu kişiselleştirebilirsiniz.

- İçeceği kişiselleştirmek istediğiniz profilin (B4) etkin olduğundan emin olun; aslında 6 profilin her birinde "MY" içecekleri seçebilirsiniz.
- Ana sayfada "B6" ögesine karşılık gelen seçim düğmesine (B2) basın.
- Kişiselleştirme ekranlarına girmek için kişiselleştirmek istediğiniz içeceği seçin (doğrudan seçilen içeceklerden veya içecek menüsünden seçebilirsiniz - B3). İlgili aksesuarlar takılmış olmalıdır.
- (Yalnızca kahve tabanlı içecek) "KAHVE TADINI SEÇİN": "- " veya "+" öğelerine karşılık gelen seçim oklarına basarak istediğiniz tadı seçip, ardından "OK✓" ögesine karşılık gelen seçim düğmesine basın.
- "KAHVE (VEYA SU) MİKTARI, KAYIT İÇİN STOP": Hazırlama işlemi başlar ve cihaz kişiselleştirme ekranında uzunluğu

- dikey çubukla gösterir. Çubuğun yanındaki yıldız geçerli ayarlı uzunluğu bildirir.
- Uzunluk programlanabilen en düşük miktara ulaştığında, ekranda (B1) "STOP X" ögesi görüntülenir.
 - Fincanda istediğiniz miktarı elde ettiğinizde, "STOP X" ögesine karşılık gelen seçim düğmesine basın.
 - "YENİ DEĞERLER KAYDEDİLSİN Mİ?": Kaydetmek için, "OK ✓" ögesine karşılık gelen seçim düğmesine basın (veya işlemi iptal etmek için, "ESC" ögesine karşılık gelen seçim düğmesine basın).

Cihaz değerlerin kaydedilip kaydedilmemesini onaylar (daha önce yapılan seçime göre): "OK ✓" ögesine karşılık gelen seçim düğmesine basın.

Cihaz ana sayfaya döner.

Önemli Not!

- Süt tabanlı içecekler:** kahve tadı hafızaya alınır, ardından süt miktarı ile kahve miktarı tek tek hafızaya alınır.
- Americano:** Kahve tadı hafızaya alınır, ardından süt miktarı ile sıcak su miktarı tek tek hafızaya alınır.
- Sıcak su:** cihaz sıcak su dağıtımını yapar: istediğiniz miktarı hafızaya almak için, "STOP X" ögesine karşılık gelen seçim düğmesine (B2) basın.
- DeLonghi Coffee Link App uygulamasıyla bağlanarak içecekleri kişiselleştirebilirsiniz.
- "ESC" tuşuna basarak programlamadan çıkabilirsiniz: değerler kaydedilir.

İçecek miktarları tablosu		
İçecek	Standart miktar	Programlanabilen miktar
ESPRESSO	40 ml	20-80 ml
LONG	160 ml	115-250 ml
KAHVE	180 ml	100-240 ml
DOPPIO+	120 ml	80-180 ml
AMERICANO	150 ml	70-480 ml
ÇAY	150 ml	30-420 ml
SICAK SU	250 ml	20-420 ml

13. KENDİ PROFİLİNİZİ HAFIZAYA ALIN

Bu cihazda, her biri farklı bir simgeyle eşleştirilmiş halde 6 farklı profil hafızaya alınabilir.

Hafızada tutulan her bir profile "MY" içeceklerin TAT ve BÖYUTLARI ("12. İçeceklerin kişiselleştirilmesi" bölümüne bakın) saklanır ve tüm içeceklerin hangi sırayla görüntüleneceği ne sıklıkta seçildiklerine bağlıdır.

Bir profili seçmek veya profile girmek için, geçerli kullanılan profile basın (B4): istediğiniz profil görüntülenene kadar "NEXT>"

simgesine karşılık gelen seçim düğmesine (B2) basıp, ardından profile basın.

Önemli Not!

- "OSP" (MISAFİR) profili: bu profili seçtiğinizde fabrika ayarlarıyla içecek dağıtımı yapabilirsiniz. fonksiyonu etkin değildir.
- DeLonghi Coffee Link App uygulamasıyla kendi profilinizi yeniden adlandırabilirsiniz (yalnızca ilk 3 karakter görüntülenir).
- Profil simgesini kişiselleştirmek için, "6.15 Profilin kişiselleştirilmesi" paragrafına bakın.

14. TEMİZLİK

14.1 Makinenin temizliği

Makinenin aşağıdaki kısımları periyodik olarak temizlenmelidir:

- Makinenin içindeki tesisat,
- Atık kahve kabı (A10),
- Damlatma tepsi (A14), yağuşma sıvısı toplama haznesi (A22) ve tepsi ızgarası (A13),
- Su haznesi (A16),
- Kahve dağıtıcısının ağızları (A8),
- Çekilmiş kahve doldurmak için huni (A4),
- Servis kapağı (A19) açıldıktan sonra erişilen demlik (A18),
- Süt haznesi (D),
- Sıcak su/buhar ağızı (A9),
- Kontrol paneli (B).

Dikkat!

- Makinenin temizliği için çözücü maddeler ve toz deterjanlar veya alkol kullanmayın. Süper otomatik DeLonghi ile makinenin temizliği için kimyasal katkı maddeleri kullanmanız gerekmez.
- Tepsi ızgarası (A13) ve süt haznesi (D) hariç cihazın hiç bir kısmı bulaşık makinesinde yıkanamaz.
- Metal ve plastik yüzeyleri çizebileceklerinden, kireç oluşumlarını ve kahve birikimlerini temizlemek için metal objeler kullanmayın.

14.2 Makinenin iç tesisatının temizlenmesi

3/4 günden uzun süre cihazı kullanmadığınızda, yeniden kullanmaya başlamadan önce cihazı açmanız ve aşağıdaki dağıtımları yapmanız tavsiye edilir:

- "Durulama" fonksiyonunu seçerek 2/3 durulama işlemi ("6.1 Durulama" paragrafı).
- Birkaç saniye sıcak su dağıtımı ("9. Sıcak su dağıtımı" bölümü).

Önemli Not!

Bu temizliği uyguladıktan sonra atık kahve kabında (A10) su kalması normaldir.

14.3 Atık kahve kabının temizliği

Ekranda (B1) "ATIK KABINI BOŞALTIN" yazısı görüntülendiğinde, kabin boşaltılması ve temizlenmesi gerekir. Atık kahve kabı (A10) temizlenmediği sürece, makine kahve yapamaz. İlk yapılan hazırlama işleminin ardından 72 saat geçmişse, cihaz dolu olmasa bile kabin boşaltılmasını zorunlu tutar (72 saat hesabının düzgün yapılabilmesi için, makinenin ana şalterden (A21) kesinlikle kapatılmaması gerekir).

Dikkat! Yanma tehlikesi

Art arda birden fazla cappuccino yapıldığında, metal fincan yerleştirme tepsi (A11) çok ısınır. Dokunmadan önce soğumasını bekleyin ve sadece ön tarafından tutun.

Temizliği gerçekleştirmek için (çalışan makede):

- Kabi (A14) çıkartın (Şek. 25), boşaltın ve temizleyin.
- Atık kahve kabını (A10) boşaltın ve dibinde birikebilecek tüm artıkların temizlenmesine dikkat ederek özenle yakayın: ürünle birlikte gelen fırçada (C5) bu işlem için uygun bir spatula mevcuttur.
- Yoğuşma sıvısı toplama haznesini (A22) (kırmızı renkli) kontrol edin ve doluyrsa boşaltın.

Dikkat!

Damla toplama haznesi çıkarıldığında, tamamen dolu olmasa dahi atık kahve kabının daima temizlenmesi zorunludur. Eğer bu işlem yapılmazsa, sonraki kahve yapma işlemlerinde atık kahve kabı öngörülen süreden önce dolar ve makine tıkanır.

14.4 Damlatma tepsi ve yoğuşma sıvısı toplama haznesinin temizlenmesi

Dikkat!

Damlatma tepsi (A14), içerdiği su seviyesini gösteren bir yüzey göstergesi (A12) (kırmızı renkli) içerir (Şek. 26). Bu göstergesi fincan yerleştirme tepsinin (A11) çıkıntı yapmaya başlamadan önce tepsiyi boşaltmak ve temizlemek gereklidir; aksi halde su kenarlardan taşarak makineye, yerleştirme katına ve etrafındaki bölgeye zarar verebilir.

Damlatma tepsinin çıkarmak için aşağıdaki gibi ilerleyin:

1. Damlatma tepsi ve atık kahve kabını (A10) çıkartın (Şek. 25).
2. Damlatma tepsinin (A11), tepsi ızgarasını (A13) çıkarıp, ardından damlatma tepsinin ve atık kahve kabını boşaltın ve tüm bileşenleri yıkayın.
3. Kırmızı renkli yoğuşma sıvısı toplama haznesini (A22) kontrol edin ve doluyrsa boşaltın.
4. Atık kahve kabı ve ızgara ile birlikte damlatma tepsinin takın.

14.5 Makinenin içinin temizlenmesi

Elektrik çarpması tehlikesi!

İç bölümlerin temizlik işleminden önce makinenin kapatılması ("5. Cihazın kapatılması" bölümüne bakın) ve elektrik şebeke-

siyle olan bağlantısının kesilmesi gerekir. Makineyi asla suya daldırmayın.

1. Makinenin içerisinde (damlatma tepsi - A14 - çıkartılarak erişilebilir) herhangi bir kir kalmadığını periyodik olarak (yaklaşık ayda bir) kontrol edin. Gerekirse, kahve birikintilerini ürünle birlikte gelen fırçayla (C5) temizleyin.
2. Artıkları bir elektrik süpürgesi ile çekin (Şek. 27).

14.6 Su haznesinin temizliği

1. Su haznesini (A16) nemli ve biraz deterjanlı bir bez ile periyodik olarak (yaklaşık ayda bir) veya (varsa) yumuşatma filtresi (C4) değiştiğinde temizleyin: doldurmadan önce iyice durulayıp, hazneyi yerine takın.
2. Filtreyi (varsa) çıkartın ve musluğun altında su ile temizleyin.
3. Filtreyi (varsa) yuvasına takın, hazneyi soğuk suyla doldurup, yuvasına oturtun.
4. (Yalnızca yumuşatma filtresi olan modellerde) Filtreyi yeniden etkinleştirmek için yaklaşık 100ml su dağıtımını yapın.

14.7 Kahve dağıtım ağızlarının temizliği

1. Kahve dağıtıcısı ağızlarını (A8) bir sünger veya bez kullanarak periyodik olarak temizleyin (Şek. 28A).
2. Kahve dağıtım uçlarının tıkalı olmadığından emin olun. Gerekirse, kahve birikintilerini kürdanla temizleyin (Şek. 28B).

14.8 Çekilmiş kahve doldurmak için huninin temizlenmesi

Çekilmiş kahve doldurma hunisinin (A4) tıkalı olmadığını periyodik olarak (ayda yaklaşık bir kez) kontrol edin. Gerekirse, kahve birikintilerini ürünle birlikte gelen fırçayla (C5) temizleyin.

14.9 Demlik temizliği

Demlik (A19) ayda en az bir kez temizlenmelidir.

Dikkat!

Demlik makine çalışırken çıkartılamaz.

1. Makinenin doğru şekilde kapatıldığından emin olun ("5. Cihazın kapatılması" bölümüne bakın).
2. Su haznesini (A16) (Şek. 3) çıkarın.
3. Sağ yanda yer alan demlik kapağını (A18) açın (Şek. 29).
4. Renkli iki tespit kancasını aşağı doğru bastırın ve aynı anda demliği dışarı doğru çekin (Şek. 30).
5. Demliği yaklaşık 5 dakika suya batırın ve sonra musluk altında durulayın.

Dikkat!

YALNIZCA SU İLE DURULAYIN

Deterjan kullanmayın – Bulaşık makinesine koymayın
Deterjan zarar verebileceğinden, demliği deterjan kullanmadan temizleyin.

6. Bir fırça (C5) yardımıyla olası kahve kalıntılarını demlik gözünden görülen filtre zemininden temizleyin.

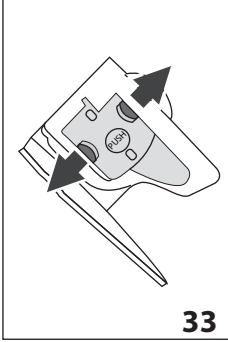

7. Temizledikten sonra demliği desteğine oturtun (Şek. 31) ve PUSH (İTİN) yazısı üzerine bastırarak klik sesini duyacak şekilde sabitleyip yerleştirin.

Önemli not!

Demliği yerleştirmek zor olursa (yerleştirmeden önce), Şek. 32'da gösterildiği gibi iki kol üzerine basarak doğru ebadı getirin.

8. Demlik takıldığında, renkli iki düğmenin dışarıya doğru attıklarından emin olun (Şek. 33).
9. Demlik kapağını kapatın.
10. Su haznesini geri yerine takın.

14.10 Süt haznesinin temizliği

Süt köpürtücüyü verimli halde tutmak için süt haznesini (D) her iki günde bir aşağıda açıklanan şekilde temizleyin:

1. Kapağı (D2) çıkarın.
2. Süt dağıtım borusu (D5) ve daldırma borusunu (D4) çıkarın (Şek. 34).
3. Köpük ayar düğmesini (D1) saat yönünün tersine çevirerek "INSERT" (Şek. 34) konumuna getirin ve yukarı doğru çekek çıkarın.

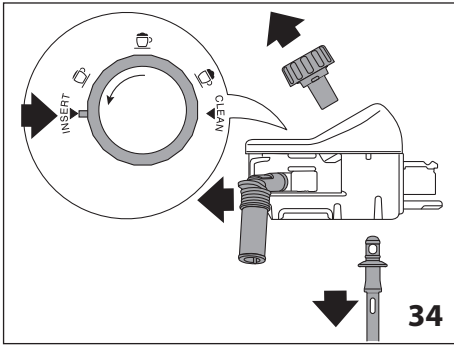

4. Tüm aksamaları sıcak su ve hassas deterjan ile özenle yıkayın. **Tüm aksamaların bulaşık makinesinde yıkanması ancak bulaşık makinesinin üst sepetine yerleştirilmeleri koşulu ile mümkündür.** Düğmenin altındaki oyukta ve kanalda (Şek. 35) süt artığı kalmamasına dikkat edin: gerekirse bu kanalı kürdan yardımıyla kazıyın.

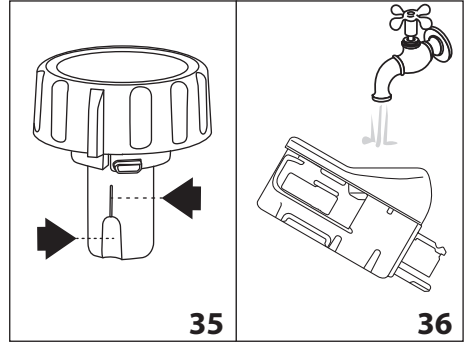

5. Köpük ayar düğmesinin yuvasının iç kısmını musluğun altında su ile temizleyin (Şek. 36).
6. Daldırma borusu ve dağıtım borusunun süt kalıntıları ile tıkanmış olmadıklarını kontrol edin.
7. Düğmeyi, dağıtım ve daldırma borularını, ok "INSERT" (TAK) yazısına denk gelecek şekilde yerine takın.
8. Süt haznesinin kapağını (D3) takın.

14.11 Sıcak su/buhar ağzının temizliği

Ağzı (A9) süt hazırladıktan sonra her seferinde, süngerle contalarda biriken süt artıklarını çıkararak temizleyin (Şek. 22).

15. KİREÇ ÇÖZME

Dikkat!

- Kullanmadan önce kireç çözücünün etiketini ve ambalajında verilen kullanma talimatlarını okuyun.
- Yalnız De'Longhi kireç çözücü kullanılması tavsiye edilir. Uygun olmayan kireç çözücülerin kullanılması, düzenli şekilde yapılmayan kireç çözme işlemleri gibi, üreticinin garantisi altına girmeye kusurların doğmasına neden olabilir.

Ekranda (B1) "KİREÇ ÇÖZME YAPILMALI - BAŞLAT. İÇİN OK (~45dak) !" YAZISI GÖRÜNTÜLENDİĞİNDE MAKİNEDEN KİREÇ ÇÖZME İŞLEMİ YAPIN: Kireç çözme işlemini hemen başlatmak istiyorsanız, "OK✓" ögesine karşılık gelen seçim düğmesine (B2) basın ve 3. maddeden itibaren işlemleri izleyin. Kireç çözme işlemini başka bir zamana ertelemek için, "ESC" ögesine karşılık gelen seçim düğmesine (B2) basın: ekranda (B1) simgesi görüntülenerken cihazda kireç çözme işleminin yapılması gerektiğini hatırlatır. (Bu mesaj her açılışta yeniden görüntülenir).

Kireç çözme menüsüne erişim sağlamak için:

1. Menüye girmek için, "GİRİŞ" (B5) işaretine karşılık gelen seçim düğmesine (B2) basın.

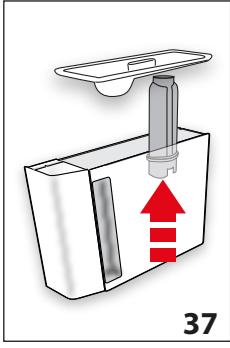

37

2. "KİREÇ ÇÖZME" öğesine karşılık gelen seçim düğmesine basın ve ekrandaki talimatları izleyin.
3. "SU FİLTRESİNİ ÇIKARIN" (Şek. 37); su haznesini (A16) çıkarın, su filtresini (C4) (varsa) çıkarın, su haznesini boşaltın. "NEXT>" öğesine karşılık gelen seçim düğmesine basın.

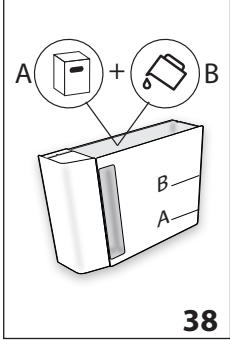

38

4. "KİREÇ ÇÖZÜCÜ (A'YA KADAR) VE SU (B SEV) KOYUN" (Şek. 38); su haznesine, haznenin iç tarafında A ile belirtilen seviyeye kadar kireç çözücü dökün (100 ml bir ambalaja denk gelir); ardından B seviyesine kadar su doldurup, hazneyi yerine takın. "NEXT>" öğesine karşılık gelen seçim düğmesine basın.

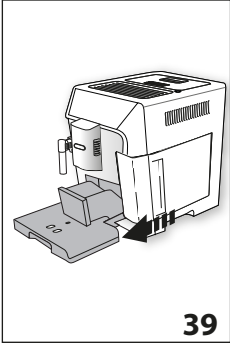

39

5. "DAMLATMA TEPSİSİNİ BOŞALTIN" (Şek. 39):
6. Damlatma tepsisini (A14) ve atık kahve kabını (A10) çıkarın, boşaltın ve yerine takın. "NEXT>" öğesine karşılık gelen seçim düğmesine basın.
7. "2 L'LİK KAP YERLEŞTİRİN BAŞLATMAK İÇİN OK":

Sıcak su/buhar dağıtıcısı (C6) ile kahve dağıtıcısının (A8) altına kapasitesi en az 2 litre olan boş bir kap yerleştirin (Şek. 8).

Dikkat! Yanma tehlikesi

Sıcak su/buhar dağıtıcısından ve kahve dağıtıcısından asit içeren sıcak su çıkar. Bu nedenle bu çözeltiyle temas etmemeye dikkat edin.

8. Kireç çözücü çözeltilinin konulduğunu onaylamak için "OK ✓" öğesine karşılık gelen seçim düğmesine basın. Ekranda "MAKİNE KİREÇ ÇÖZÜYOR, LÜTFEN BEKLEYİN" yazısı görüntülenir. Kireç çözüme programı başlar ve kireç çözücü çözelti hem sıcak su/buhar dağıtıcısından, hem de kahve dağıtıcısından çıkarak, makinenin içindeki kireç artıklarını

gidermek için aralıklı bir dizi durulama işlemini kendi kendine yapar.

Yaklaşık 25 dakika sonra cihaz kireç çözüme işlemini durdurur.

9. "DURULAYIN VE MAX SEVİYESİNE KADAR SU İLE DOLDURUN" (Şek. 5): artık cihaz temiz suyla durulama işlemi yapmaya hazırdır. Kireç çözücü çözeltilisini toplamakta kullandığınız kabı boşaltın ve su haznesini çıkarıp boşaltın, musluğun altında çalkalayıp MAX seviyesine kadar soğuk su ile doldurun. Ardından su haznesini makineye yerleştirin.
10. "2 L'LİK KAP YERLEŞTİRİN DURULAMA İÇİN OK BASIN": Kireç çözücü çözeltiyi toplamakta kullandığınız kabı boş halde kahve dağıtıcısı ile sıcak su/buhar dağıtıcısının altına yerleştirip (Şek. 8), "OK ✓" öğesine karşılık gelen seçim düğmesine basın.
11. Sıcak su önce kahve dağıtıcısından, ardından da sıcak su/buhar dağıtıcısından çıkar ve ekranda "DURULAMA YAPILIYOR" yazısı görüntülenir.
12. Haznedeki su bittiğinde, durulama suyunu toplamak için kullandığınız kabı boşaltın.

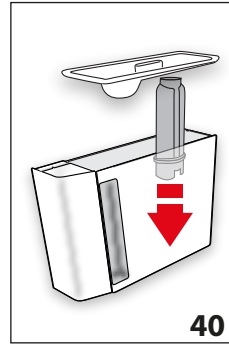

40

13. (Filtre takılıysa) "FİLTREYİ YUVASINA TAKIN" (Şek. 40). "NEXT>" öğesine karşılık gelen seçim düğmesine basıp, su haznesini çıkarın ve daha önce çıkarılmış su yumuşatma filtresini takın.
14. "DURULAYIN VE MAX SEVİYESİNE KADAR SU İLE DOLDURUN" (Şek. 5): Su haznesini taze suyla MAX seviyesine kadar doldurun.
15. "SU HAZNESİNİ TAKIN" (Şek. 6): Su haznesini geri yerine takın.
16. "2 L'LİK KAP YERLEŞTİRİN DURULAMA İÇİN OK BASIN": Kireç çözücü çözeltiyi toplamakta kullandığınız kabı boş halde sıcak su/buhar dağıtıcısının altına yerleştirip (Şek. 8), "OK ✓" öğesine karşılık gelen seçim düğmesine basın.
17. Sıcak su, sıcak su/buhar dağıtıcısından çıkar ve ekranda "DURULAMA YAPILIYOR, LÜTFEN BEKLEYİN" yazısı görüntülenir.
18. "DAMLAMA TEPSİSİNİ BOŞALTIN" (Şek. 39): İkinci durulama tamamlandığında, damlatma tepsisini (A14) ve atık kahve kabını (A10) çıkarın, boşaltın ve yerine takın: "NEXT>" öğesine karşılık gelen seçim düğmesine basın.
19. "KİREÇ ÇÖZME TAMAMLANDI": "OK ✓" öğesine karşılık gelen seçim düğmesine basın.

- 20 "HAZNEYİ TAZE SUYLA DOLDURUN": Durulama suyunu toplamakta kullandığınız kabı boşaltın, su haznesini çıkarıp, MAX seviyesine kadar taze suyla doldurduktan sonra makineye geri takın.

Kireç çözme işlemi böylece tamamlanmıştır.

Önemli Not!

- Kireç çözme işlemi doğru şekilde sona ermezse (örneğin, elektrik kesilmesi nedeniyle), çevrimin yeniden başlatılması tavsiye edilir.
- Kireç çözme işlemini uyguladıktan sonra atık kahve kabında (A10) su kalması normaldir.
- Su haznesinin Max seviyesine kadar doldurulmaması halinde cihaz üçüncü bir durulama yapılmasını ister: bu uygulama, cihazın iç tesisatında kireç çözücü çözelti kalmamasını sağlamak içindir. Durulama işlemini başlatmadan önce damlatma tepsisini boşaltmayı unutmayın.
- Makine tarafından istenebilecek şekilde birbirine yakın iki kireç çözme işleminin normal olduğu kabul edilmektedir; bu durum makinede uygulanan kontrol sisteminin gelişmiş olmasının kaynaklanmaktadır.

16. SU SERTLİĞİNİN PROGRAMLANMASI

"KİREÇ ÇÖZME YAPILMALI - BAŞLAT. İÇİN OK (~45DAK) 

" mesajı su sertliğine bağlı önceden belirlenmiş bir çalışma süresinden sonra görüntülenir.

Makine, fabrikada "4 SERTLİK DERECESE" üzerine ayarlanmıştır. İstenmesi halinde makinenin bölgesel farklılıklar gösteren kullanım suyunun gerçek sertliğine göre ayarlanabilir, böylece kireç çözme işlemi daha seyrek yapılabilir.

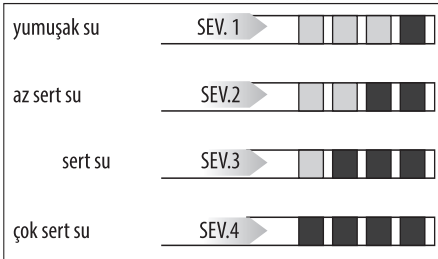

16.1 Su sertliğinin ölçümü

1. Bu kitapçık ekinde yer alan "TOTAL HARDNESS TEST" su sertliği ölçme şeridini (C1) ambalajından çıkartın.
2. Şeridi yaklaşık bir saniye bir bardak su içine daldırın.
3. Şeridi sudan çıkartın ve hafifçe silkeleyin. Yaklaşık bir dakika sonra 1, 2, 3 veya 4 kırmızı kutucuk oluşur, her kutucuk suyun sertlik derecesine göre 1 dereceye karşılık gelir.



16.2 Su sertliğinin ayarlanması

1. Menüye girmek için,  (B5) işaretine karşılık gelen seçim düğmesine (B2) basın.

2.  SU SERTLİĞİ" ögesi görüntülenene kadar "NEXT>" ögesine karşılık gelen seçim düğmesine basarak menü öğelerinde kaydırma yapın.
3.  SU SERTLİĞİ" ögesine karşılık gelen seçim düğmesine basın.
4. "SU SERTLİĞİ, GEÇERLİNİN ALTI ÇİZİLİ": İsteddiğiniz seviyeye karşılık gelen seçim düğmesine basın (1. Seviye = yumuşak su; 4. Seviye = çok sert su).
4. Ana sayfaya dönmek için,  "ESC" ögesine karşılık gelen seçim düğmesine basın.

Bu noktada makine, yeni su sertliği ayarına göre yeniden programlanmıştır.

17. YUMUŞATMA FİLTRESİ

Bazı modellere su yumuşatma filtresi (C4) bulunur: sahip olduğunuz modelde bu filtre yoksa, De'Longhi yetkili servis merkezinden tedarik edebilirsiniz.

Filtrenin doğru kullanımı için aşağıdaki talimatlara uygun hareket edin.

17.1 Filtrenin takılması

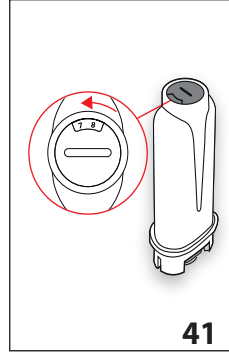

1. Filtreyi (C4) paketinden çıkarın.
2. Menüye girmek için,  (B5) işaretine karşılık gelen seçim düğmesine (B2) basın.
3.  SU FİLTRESİ" ögesi görüntülenene kadar "NEXT>" ögesine karşılık gelen seçim düğmesine basarak menü öğelerinde kaydırma yapın.
4.  SU FİLTRESİ" ögesine karşılık gelen seçim okuna basın:
5. "TARİH DİSK. GELECEK 2 AY KADAR ÇEVİRİN" (Şek. 41): Tarih diskini önümüzdeki 2 aylık kullanım ayarları görüntülenene kadar döndürün. "NEXT>" ögesine karşılık gelen seçim düğmesine basın.

Önemli Not

İmakine normal şekilde kullanılırsa filtre ömrü iki aydır, ancak makine filtre takılı halde kullanılmadan kaldıysa filtrenin ömrü en fazla 3 haftadır.

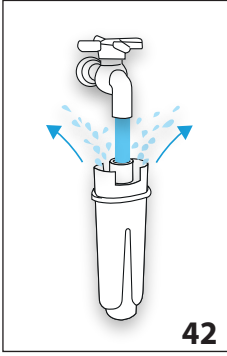

6. "DIŞARI ÇIKANA KADR SUYU AKITTİRİN" (Şek. 42): Filtreyi etkin kılmak için, filtre deliğine şekilde gösterildiği gibi musluk suyu akıtarak, suyun bir dakikadan fazla süre boyunca yandaki açıklıklardan dışarı çıkmasını sağlayın. "NEXT>" öğesine karşılık gelen seçim düğmesine basın.

7. Makinenin haznesini (A16) çıkartın ve su doldurun.

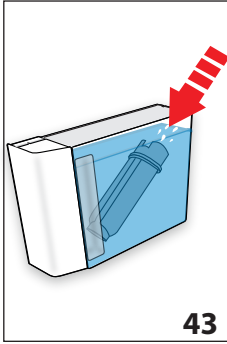

8. "HAVA ÇIKARTARAK FİLTREYİ SU HAZ. DALD." (Şek. 43): Filtreyi su haznesine takın ve yaklaşık on saniye süreyle daldırın ve hafifçe bastırarak hava kabarcıklarının çıkması için eğin. "NEXT>" öğesine karşılık gelen seçim düğmesine basın.

9. "FİLTREYİ YUVASINA TAKIN": Filtreyi yuvasına takın (A17 - Şek. 40) ve sonuna kadar bastırın. "NEXT>" öğesine karşılık gelen seçim düğmesine basın.

10. "SU HAZNESİNİ TAKIN": Hazneyi kapakla kapatın (A15), ardından hazneyi makineye takın (Şek. 6).
11. "0,5 L'LİK KAP YERLEŞTİRİN, FİLTREYİ ETKİLEŞ. İÇİN OK" (Şek. 8): kabı sıcak su/buhar dağıtıcısının (C6) altına yerleştirip, "OK✓" öğesine basın; dağıtım başlar ve otomatik olarak durdurulur.

Artık filtre etkin haldedir, makineyi kullanmaya başlayabilirsiniz.

17.2 Filtrenin değiştirilmesi

Ekranda (B1) "SU FİLTRESİNİ DEĞİŞTİRİN BAŞLAMAK İÇİN OK BASIN" (!) YAZISI GÖRÜNTÜLENDİĞİNDE, FİLTREYİ (C4) DEĞİŞTİRİN: Değiştirme işlemini hemen yapmak istiyorsanız, "OK✓" öğesine karşılık gelen seçim düğmesine (B2) basın ve 5. maddeden itibaren işlemleri izleyin.

Değiştirme işlemini başka bir zamana ertelemek istiyorsanız, "ESC" öğesine karşılık gelen seçim düğmesine basın: ekranda görüntülenen (!) simgesi filtrenin değiştirilmesi gerektiğini hatırlatır. Değiştirmek için aşağıdaki gibi ilerleyin:

1. Hazneyi (A16) ve tükenen filtreyi çıkarın.
2. Yeni filtreyi paketinden çıkarın.
3. Menüye girmek için, "GİRİŞ" (B5) işaretine karşılık gelen seçim düğmesine (B2) basın.

4. "SU FİLTRESİ" öğesine karşılık gelen seçim düğmesine basın.
5. "SU FİLTRESİNİ DEĞİŞTİRİN" öğesine karşılık gelen seçim okuna basın.
6. Yukarıda 5. maddede açıklanan işlemleri uygulayarak devam edin.

Artık filtre etkin haldedir, makineyi kullanmaya başlayabilirsiniz.

Önemli Not!

Kullanımı iki ayı geçince (tarihe bakın) ya da cihaz 3 hafta süreyle kullanılmazsa, makine zorunlu tutmasa dahi filtrenin çıkarılması gerekir.

17.3 Filtrenin çıkartılması

Cihazın filtre (C4) olmadan kullanılması tercih edilirse, filtrenin çıkartılması ve çıkartıldığının belirtilmesi gerekir. Aşağıdaki gibi ilerleyin:

1. Hazneyi (A16) ve tükenen filtreyi çıkarın.
2. Menüye girmek için, "GİRİŞ" (B5) işaretine karşılık gelen seçim düğmesine (B2) basın.
3. "SU FİLTRESİ" öğesine karşılık gelen seçim düğmesine basın.
4. "SU FİLTRESİNİ ÇIKARIN" (!) öğesine karşılık gelen seçim düğmesine basın.
5. "FİLTRENİN ÇIKARILMASI ONAYLANSIN MI?": "OK✓" öğesine karşılık gelen seçim düğmesine basın (ancak ayarlar menüsüne dönmek isterseniz, "ESC" öğesine karşılık gelen seçim düğmesine basın).
6. "FİLTRE ÇIKARILDI!": cihaz değişikliği kaydeder. Ana sayfaya dönmek için "OK✓" tuşuna basın.

Önemli Not!



Kullanımı iki ayı geçince (tarihe bakın) ya da cihaz 3 hafta süreyle kullanılmazsa, makine zorunlu tutmasa dahi filtrenin çıkarılması gerekir.

18. TEKNİK ÖZELLİKLER



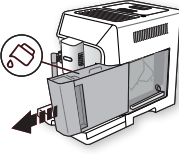
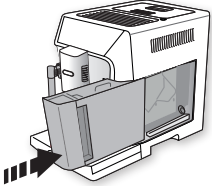
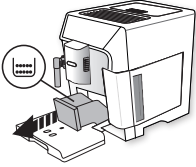
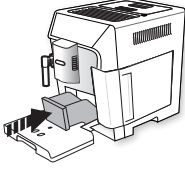
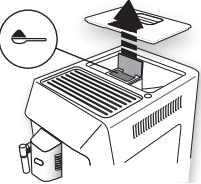

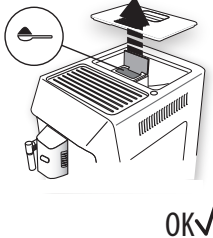
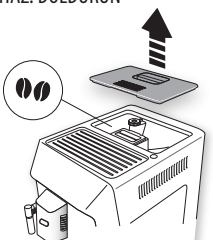
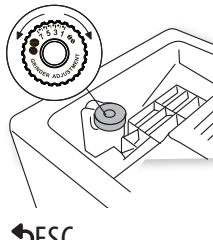

Gerilim:	220-240 V~ 50-60 Hz maks. 10 A
Güç:	1450 W
Basınç:	1,9 MPa (19 bar)
Su haznesi kapasitesi:	2 l
Ebatlar (UxGxY):	260x470x360 mm
Kablo uzunluğu:	1750 mm
Ağırlık:	11,4 kg
Kahve çekirdeği hazne kapasitesi:	380 g

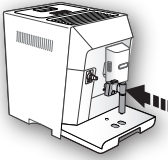
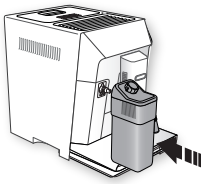
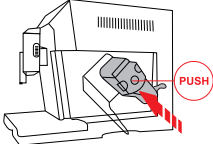
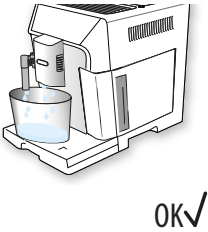
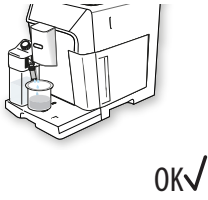

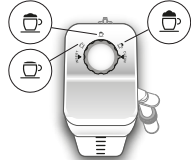

19. EKRANDA GÖRÜNTÜLENEN MESAJLAR

GÖRÜNTÜLENEN MESAJ	OLASI NEDEN	ÇÖZÜMÜ
<p>HAZNEYİ TAZE SU İLE DOLDURUN</p> 	Haznedeki (A16) su yetersiz.	Su haznesini doldurun ve/veya doğru takın, yerine oturduğundan emin olana kadar bastırın.
<p>SU HAZNESİNİ TAKIN</p> 	Hazne (A16) doğru yerleştirilmedi.	Hazneyi tam oturarak doğru takın.
<p>ATIK KABINI BOŞALT</p> 	Atık kahve kabı (A10) dolu.	Atık kahve kabını ve damlatma tepsisini (A14) boşaltın, temizleyin ve yerlerine yerleştirin. Önemli: damlatma tepsi çıkarıldığında, tamamen dolu olmasa dahi atık kahve kabının daima temizlenmesi zorunludur. Eğer bu işlem yapılmazsa, sonraki kahve yapma işlemlerinde atık kahve kabı öngörülen süreden önce dolar ve makine tıkanır.
<p>ATIK KABINI TAKIN</p> 	Temizlikten sonra atık kahve kabı (A10) takılmadı.	Damlatma tepsisini (A14) ve atık kahve kabını takın.
<p>ÇEKİLMİŞ KAHVE KOYN MAKS. BİR ÖLÇEK</p> 	"Çekilmiş kahve" fonksiyonu seçilmiş ama çekilmiş kahve hunisine (A4) çekilmiş kahve konulmamış.	Huniye (Şek. 13) çekilmiş kahve koyun ve dağıtımı tekrarlayın

GÖRÜNTÜLENEN MESAJ	OLASI NEDEN	ÇÖZÜMÜ
<p>ÇEKİLMİŞ KAHVE KOYN MAKS. BİR ÖLÇEK</p>  <p>OK✓</p>	<p>Çekilmiş kahve ile LONG kahve istenmiş</p>	<p>Huniye (A4) (Şek. 13) çekilmiş kahve koyun ve devam etmek için "OK ✓" ögesine karşılık gelen seçim düğmesine basıp, dağıtımı bitirin.</p>
<p>ÇEKİRDEK KAHVE HAZ. DOLDURUN</p>  <p>ESC</p>	<p>Kahve çekirdeği bitti. Çekilmiş kahve hunisi (A4) tıkalı.</p>	<p>Çekirdek kahve kabını (A3 - Şek. 11) doldurun. Huniyi paragrafında açıklandığı gibi fırça (C5) yardımıyla boşaltın. "14.8 Çekilmiş kahve dolurma hunisinin temizliği"</p>
<p>ÇEK. KAHVE ÇOK İNCE DEĞ. AYARLAYIN</p>  <p>ESC</p>	<p>Çekim çok ince ve kahve bu sebepten dışarıya çok yavaş çıkıyor veya tamamen çıkmıyor.</p>	<p>Kahve dağıtımını tekrar edin ve kahve değirmeni çalışırken (A5) (Şek. 10) çekim ayar düğmesini saat yönünde 7 rakamına doğru bir kademe çevirin. En az 2 kahve yapıldıktan sonra, kahve akışı hala çok yavaşlarsa, ayar düğmesini bir kademe daha döndürerek tekrar ayarlayın (paragraf "7.5 Kahve değirmeninin ayarlanması"). Sorun devam ederse, su haznesinin (A16) sonuna kadar yerleştirildiğinden emin olun.</p>
<p>DAHA HAFİF BİR TAT SEÇİN VEYA ÇEKİLMİŞ KAHVE</p>  <p>DOZUNU AZALTIN ESC</p>	<p>Fazla miktarda kahve kullanıldı.</p>	<p>"TAT" (B10) ögesine karşılık gelen seçim düğmesine (B2) basarak daha hafif bir tat seçin veya çekilmiş kahve miktarını azaltın (en çok 1 ölçek).</p>

GÖRÜLTÜLENEN MESAJ	OLASI NEDEN	ÇÖZÜMÜ
<p>SU DAĞITICISINI TAKIN</p> 	<p>Su dağıtıcısı (C6) takılmadı veya iyi yerleştirilmedi.</p>	<p>Su dağıtıcısını sonuna kadar iterek takın.</p>
<p>SÜT HAZNESİNİ TAKIN</p> 	<p>Süt haznesi (D) doğru yerleşmedi.</p>	<p>Süt haznesini sonuna kadar iterek takın (Şek. 18).</p>
<p>DEMLİK GRUBUNU TAKIN</p> 	<p>Temizlik sonrasında demlik (A19) takılmadı.</p>	<p>Şu paragrafta açıklandığı gibi demliği takın: "14.9 Demliğin temizliği".</p>
<p>SU DEVRESİ BOŞ BAŞLATMAK İÇİN OK'E BASIN</p> 	<p>Su devresi boş</p>	<p>"OK✓" ögesine karşılık gelen seçim düğmesine basın ve suyu dağıtıcıdan (C6) akıtın: dağıtım otomatik olarak durur. Sorun devam ederse, su haznesinin (A16) sonuna kadar yerleştirildiğinden emin olun.</p>
<p>TEMİZLİK İÇİN OK BASIN VEYA DÜĞMEYİ ÇEVİRİN</p> 	<p>Köpük ayar düğmesi (D1) "CLEAN" konumundayken süt haznesi takılmış.</p>	<p>CLEAN fonksiyonuna devam etmek istiyorsanız, "OK✓" ögesine karşılık gelen seçim düğmesine basın veya köpük ayar menüsünü süt konumlarından birine çevirin.</p>

GÖRÜNTÜLENEN MESAJ	OLASI NEDEN	ÇÖZÜMÜ
<p>DÜĞMEYİ CLEAN KONUMUNA ÇEVİRİN</p>  <p>ESC</p>	<p>Süt dağıtımı henüz yapıldı ve süt haznesinin (D) iç borularının temizliğinin yapılması gerekli.</p>	<p>Köpük ayar düğmesini (D1) CLEAN (TEMİZLİK) konumuna getirin (Şek. 20).</p>
<p>KÖPÜK AYAR DÜĞMESİNİ ÇEVİRİN</p> 	<p>Köpük ayar düğmesi (D1) "CLEAN" konumundayken süt haznesi takılmış.</p>	<p>Düğmeyi istediğiniz köpük konumuna çevirin.</p>
<p>KİREÇ ÇÖZME YAPILMALI BAŞLAT. İÇİN OK (~45DAK)</p>  <p>ESC OK✓</p>	<p>Makinedeki kirecin çözülmesi gerektiğini bildirir.</p>	<p>Kireç çözme işlemini başlatmak için "OK✓" veya bu işlemi başka bir zaman yapmak istiyorsanız, "ESC" ögesine karşılık gelen seçim düğmesine basın. "15. Kireç çözme" bölümünde açıklanan kireç çözme programının en kısa zamanda yapılması gerekir.</p>
<p>SU FİLTRESİNİ DEĞİŞTİRİN BAŞLATMAK İÇİN OK'E BASIN</p>  <p>ESC OK✓</p>	<p>Yumuşatma filtresi (C4) tükendi.</p>	<p>Filtre değiştirme işlemini başlatmak için "OK✓" veya bu işlemi başka bir zaman yapmak istiyorsanız, "ESC" ögesine karşılık gelen seçim düğmesine basın. "17. Su yumuşatma filtresi" bölümündeki talimatları izleyin.</p>
<p>GENEL ALARM: KİTAPÇIĞA / UYG. BAŞVURUN</p> 	<p>Makinenin içi çok kirli.</p>	<p>"14. Temizlik" bölümünde açıklandığı gibi makineyi iyice temizleyin. Temizlikten sonra, makine hala bu mesajı gösteriyorsa, bir teknik servis merkezine başvurun.</p>
	<p>Makinede kireç çözme ve/veya filtre değiştirme (C4) işleminin yapılması gerektiğini hatırlatır.</p>	<p>bölümünde açıklanan kireç çözme ve/veya "15. Kireç çözme" bölümündeki talimatları izleyerek filtre değiştirme veya "17. Yumuşatma filtresi" bölümündeki talimatları izleyerek çıkarma işleminin mümkün olan en kısa sürede yapılması gerekir.</p>
	<p>Süt haznesinin (D) içindeki kanalların temizlenmesi gerektiğini hatırlatır.</p>	<p>Köpük ayar düğmesini (D1) CLEAN (TEMİZLİK) konumuna getirin (Şek. 20).</p>

GÖRÜNTÜLENEN MESAJ	OLASI NEDEN	ÇÖZÜMÜ
	Filtre değiştirme (C4) işleminin yapılması gerektiğini hatırlatır.	"17. Su yumuşatma filtresi" bölümündeki talimatları izleyerek filtreyi değiştirin veya çıkarın.
	Makinedeki kirecin çözülmesi gerektiğini hatırlatır.	"15. Kireç çözme" bölümünde açıklanan kireç çözme programının en kısa zamanda yapılması gerekir. Makine tarafından istenebilecek şekilde birbirine yakın iki kireç çözme işleminin normal olduğu kabul edilmelidir; bu durum makinede uygulanan kontrol sisteminin gelişmiş olmasından kaynaklanmaktadır.
	Enerji tasarrufu modunun etkin olduğunu gösterir.	Enerji tasarrufu modunu devre dışı bırakmak için, şu paragrafta açıklandığı gibi ilerleyin: "6.6 Enerji tasarrufu 
	Makinenin bluetooth ile bir ağıta bağlı olduğunu gösterir.	
TEMİZLENİYOR LÜTFEN BEKLEYİN	Cihazın içinde kirlilik olduğu algılandı.	Cihazın yeniden kullanıma hazır olmasını bekleyip, istediğiniz içeceği yeniden seçin. Sorun devam ederse, Yetkili Teknik Servis merkezine başvurun.

20. SORUNLARIN GİDERİLMESİ

Aşağıda bazı olası çalışma bozuklukları listelenmiştir.

Sorun açıklanan şekilde çözülemiyorsa, bir Teknik Servis ile temas kurun.

SORUN	OLASI NEDEN	ÇÖZÜMÜ
Kahve sıcak değil.	Fincanlarda ön ısıtma yapılmadı.	Fincanları sıcak su ile çalkalayarak ısıtın (Not: sıcak su fonksiyonu kullanılabilir).
	Son kahveden sonra 2/3 dakika geçti ve demlik soğudu.	Kahve yapmadan önce özel fonksiyonu kullanarak demliği ısıtın (bkz. Par. "6.1 Durulama").
	Ayarlanan kahve ısısı düşük.	Menüden daha yüksek bir kahve sıcaklığı ayarlayın (bkz. Par. "6.7 Kahve sıcaklığı").
Kahve sulu veya köpüğü az.	Çekilmiş kahve çok iri.	Çekim ayar düğmesini (A5), kahve değirmeni çalışır halde, 1 rakamına doğru saat yönünün tersine bir kademe çevirin (Şek. 10). Tatmin edici bir dağıtım elde edene kadar her seferinde bir kademe çevirerek ilerleyin. Etki ancak 2 kahve dağıtımdan sonra görülebilir ("bkz. Par. "7.5 Kahve değirmeninin ayarlanması").
	Kahve uygun değil.	Espresso kahve makinesi kahvesi kullanın.

SORUN	OLASI NEDEN	ÇÖZÜMÜ
Kahve çok yavaş veya damlayarak çıkıyor	Çekilmiş kahve çok ince.	Çekim ayar düğmesini (A5), kahve değirmeni çalışır halde, 7 rakamına doğru saat yönünün tersine bir kademe çevirin (Şek. 10). Tatmin edici bir dağıtım elde edene kadar her seferinde bir kademe çevirerek ilerleyin. Etki ancak 2 kahve dağıtımdan sonra görülebilir ("bkz. Par. "7.5 Kahve değirmeninin ayarlanması").
Dağıtım ağızlarının birinden veya her ikisinden kahve çıkmıyor	Kahve dağıtıcısının (A8) ağızları tıkalı.	Ağızları bir kürdan ile temizleyin (Şek. 28B).
Cihaz kahve dağıtımı yapmıyor	Cihazın içinde kirlenme olduğu algılandı: ekranda "Temizlik yapılıyor" mesajı görüntülenir.	Cihazın yeniden kullanıma hazır olmasını bekleyip, istediğiniz içeceği yeniden seçin. Sorun devam ederse, Yetkili Teknik Servis merkezine başvurun.
Cihaz açılmıyor	Güç kablosu konektörü (C8) iyi takılmamış.	Konektörü cihazın arka tarafındaki yuvasına dibine kadar takın (Şek. 1).
	Fiş prize takılı değil	Fişi prize takın (Şek. 1).
	Ana şalter (A21) açık değil.	Ana şaltere basın (Şek. 2).
Demlik çıkarılmıyor	Cihaz doğru şekilde kapatılmadı	 tuşuna (A7) basarak kapatın (bkz. Böl. "5. Cihazın kapatılması").
Kireç çözme işlemi tamamlandığında cihaz üçüncü bir durulama yapılmasını gerektiriyor	İki durulama sırasında hazne (A16) MAX seviyesine kadar doldurulmamış	Cihazın gerektirdiği gibi hareket edin, ancak suyun taşmasını önlemek için önce damlatma tepsisini (A14) boşaltın.
Süt, dağıtım borusundan (D5) çıkmıyor	Süt haznesinin (D) kapağı (D2) kirlidir	Süt kapağını açıldığında gibi temizleyin (bkz. Par. "14.10 Süt haznesinin temizliği").
Sütün köpükleri iri veya süt dağıtım borusundan (D5) sıçrayarak veya az köpüklü çıkıyor	Süt yeterli kadar soğuk veya yarım yağlı ya da yağsız değil.	Tamamen yağsız, veya yarım yağlı ve buzdolabı sıcaklığında (yaklaşık 5°C) süt kullanın. Eğer sonuç hala istediğini gibi değilse, süt markasını değiştirmeyi deneyin.
	Köpük ayar düğmesi (D1) kötü ayarlanmış.	"8. Sütlü sıcak içeceklerin hazırlanması" bölümünde verilen talimatlara göre ayarlayın.
	Süt haznesinin kapağı (D2) veya köpük ayar düğmesi (D1) kirlidir	Süt haznesinin kapağını ve düğmesini şu paragrafta açıklandığı gibi temizleyin: "14.10 Süt haznesinin temizliği".
	Sıcak su/buhar ağızı (A9) kirlidir	Ağızı açıklandığı gibi temizleyin; bkz. Par. "14.11 Sıcak su/buhar ağızının temizliği".
Fincan ısıtıcı devre dışı olmasına rağmen sıcak.	Art arda hızlı bir şekilde farklı içecekler hazırlanmış	
Makine kullanılmıyor ve gürültü veya küçük buhar parçaları çıkıyor	Makine kullanıma hazır veya yeni kapatılmış ve henüz sıcak olan buhar üreticinin içine birkaç damla yağuşma sıvısı damlıyor	Bu durum cihazın normal çalışmasından kaynaklanır; bu durumu sınırlandırmak için damlatma tepsisini boşaltın.