















INHALT

1. EINFÜHRUNG	7
1.1 Buchstaben in Klammern.....	7
1.2 Probleme und Reparaturen	7
1.3 Laden Sie die App herunter!.....	7
2. BESCHREIBUNG	7
2.1 Beschreibung des Gerätes (Seite 3 - A).....	7
2.2 Beschreibung der Homepage (Startseite) (Seite 2 - B).....	7
2.3 Beschreibung der Zubehörteile (Seite 2 - C) ..	8
2.4 Beschreibung des Milchbehälters (Seite 2 - D)	8
 3. ERSTE INBETRIEBNAHME DES GERÄTES	8
 4. EINSCHALTEN DES GERÄTES	8
5. AUSSCHALTEN DES GERÄTES	8
 6. MENÜEINSTELLUNGEN	9
6.1 Spülvorgang	9
6.2 Entkalkung	9
6.3 Wasserfilter	9
6.4 Einstellungen der Getränke	9
6.5 Auto-Abschaltung (Bereitschaft)	9
6.6 Energiesparmodus	10
6.7 Kaffeetemperatur	10
6.8 Wasserhärte	10
6.9 Sprachwahl	10
6.10 Signalton	10
6.11 Tassenbeleuchtung	10
6.12 Bluetooth	10
6.13 Werkseinstellungen	11
6.14 Statistik	11
6.15 Individuelle Einstellung	11
 7. ZUBEREITUNG VON KAFFEE	11
7.1 Auswahl des Kaffeearomas	11
7.2 Auswahl der Kaffeemenge	11
7.3 Zubereitung von Kaffee mit Kaffeebohnen..	12
7.4 Zubereitung von Kaffee mit vorgemahlenem Kaffee.....	12
7.5 Einstellung des Mahlwerks.....	13
7.6 Empfehlungen für einen heißeren Kaffee....	13
 8. ZUBEREITUNG VON HEISSEN MILCHGETRÄNKEN	13
8.1 Füllen und Einsetzen des Milchbehälters....	13
8.2 Einstellung der Milchschaummenge	14
8.3 Automatische Zubereitung von Milchgetränken.....	14
8.4 Reinigung des Milchbehälters nach jedem Gebrauch	14
 9. HEISSWASSERAUSGABE	14
 10. DAMPFAUSGABE	15
10.1 Empfehlungen für die Verwendung des Dampfes zur Milchaufschäumung	15
10.2 Reinigung des Heißwasser-/Dampfauslaufs nach dem Gebrauch	15
 12. INDIVIDUELLE GETRÄNKEZUBEREITUNG	16
 13. EIGENES PROFIL SPEICHERN	16
 14. REINIGUNG	17
14.1 Reinigung der Kaffeemaschine	17
14.2 Reinigung des Innenraums der Kaffeemaschine.....	17
14.3 Reinigung des Kaffeesatzbehälters	17
14.4 Reinigung der Abtropfschale und der Kondensatschale	17
14.5 Reinigung des Innenraums der Kaffeemaschine.....	18
14.6 Reinigung des Wassertanks.....	18
14.7 Reinigung der Ausgüsse des Kaffeeauslaufs	18
14.8 Reinigung des Kaffeepulvereinfüllschachts.	18
14.9 Reinigung der Brühgruppe.....	18
14.10 Reinigung des Milchbehälters.....	18
14.11 Reinigung der Heißwasser-/Dampfdüse	19
 15. ENTKALKUNG	19
 16. PROGRAMMIERUNG DER WASSERHÄRTE	21
16.1 Messung der Wasserhärte	21
16.2 Wasserhärte einstellen	21
 17. WASSERFILTER	21
17.1 Filtereinbau.....	21
17.2 Filterwechsel.....	22
17.3 Filterausbau	22
18. TECHNISCHE DATEN	22
 19. DISPLAYMELDUNGEN	23
 20. PROBLEMLÖSUNG	28

Vor dem Gebrauch des Gerätes lesen Sie bitte immer das Heft mit den Sicherheitshinweisen durch.

1. EINFÜHRUNG

Wir danken Ihnen für die Wahl des Kaffee-/Cappuccino-Vollautomaten.

Nehmen Sie sich ein paar Minuten Zeit, um diese Bedienungsanleitung durchzulesen. Sie vermeiden so Gefahren oder Beschädigungen an der Kaffeemaschine.

1.1 Buchstaben in Klammern

Die Buchstaben in Klammern entsprechen der in der Beschreibung des Gerätes (Seite 2-3) aufgeführten Legende.

1.2 Probleme und Reparaturen

Bei Auftreten von Betriebsstörungen versuchen Sie bitte zuerst, diese durch Befolgen der Anweisungen in den Kapiteln „20. Displaymeldungen“ und „21. Problemlösung“ zu beheben.

Wenn diese keine Abhilfe schaffen sollten oder Sie weitere Abklärungen wünschen, wenden Sie sich bitte an den technischen Kundendienst unter der im Blatt „Kundenservice“ angegebenen Rufnummer.

Sollte Ihr Land nicht in dem Länderverzeichnis aufgeführt sein, so rufen Sie bitte die in der Garantie angegebene Rufnummer an. Für eventuelle Reparaturen wenden Sie sich bitte ausschließlich an den technischen Kundendienst De'Longhi. Die Adresse finden Sie auf dem der Kaffeemaschine beigefügten Garantieschein.

1.3 Laden Sie die App herunter!



Dank der App De'Longhi Coffee Link können einige Funktionen ferngesteuert werden.

In der App finden auch Sie Informationen, Tipps und Wissenswertes über die Welt des Kaffees und haben alle Informationen zu Ihrer Kaffeemaschine griffbereit.



Dieses Symbol kennzeichnet alle Funktionen, die per App gesteuert bzw. konsultiert werden können.

Ferner können bis zu 6 neue Getränke kreiert und in Ihrer Kaffeemaschine gespeichert werden.

Hinweis:

Suchen Sie unter „compatibledevices.delonghi.com“ nach kompatiblen Vorrichtungen.

2. BESCHREIBUNG



2.1 Beschreibung des Gerätes (Seite 3 - A)

- A1. Deckel des Kaffeebohnenbehälters
- A2. Deckel Kaffeepulvereinfüllschacht
- A3. Kaffeebohnenbehälter
- A4. Kaffeepulvereinfüllschacht
- A5. Drehknopf zur Einstellung des Mahlgrads
- A6. Tassenablage
- A7. Taste : zum Ein- oder Ausschalten der Kaffeemaschine (Bereitschaft)
- A8. Kaffeeauslauf (höhenverstellbar)
- A9. Heißwasser- und Dampfdüse
- A10. Kaffeesatzbehälter
- A11. Tassenrost
- A12. Wasserstandanzeige der Abtropfschale
- A13. Rost der Abtropfschale
- A14. Abtropfschale
- A15. Deckel des Wassertanks
- A16. Wassertank
- A17. Vorrichtung für Wasserfilter
- A18. Serviceklappe Brühgruppe
- A19. Brühgruppe
- A20. Netzkabel
- A21. Kondensatschale

2.2 Beschreibung der Homepage (Startseite)

(Seite 2 - B)

- B1. Display
- B2. Wahlschalter
- B3. Menü für die Getränkeauswahl (Getränke ohne direkte Anwahl):

DOPPIO+	FLAT WHITE
AMERICANO	ESPRESSO MACCHIATO
2X ESPRESSO	FUNKTION TEE
CAPPUCCINO+	HEISSWASSER
CAPPUCCINO MIX	DAMPF;
CAFFELATTE	
- B4. Programmierbare Profile (siehe „13. Eigenes Profil speichern“)
- B5.  Menü für die Geräteeinstellungen
- B6.  Menü für die individuelle Einstellung der Getränke

Getränke mit direkter Anwahl:

- B7. Espresso
- B8. Coffee
- B9. Long
- B14. Cappuccino
- B13. Latte macchiato
- B12. Milk (heiße Milch)

B10. Gewähltes Aroma (Standard oder individuell)

B11. Gewählte Menge (Standard oder individuell)

2.3 Beschreibung der Zubehörteile (Seite 2 - C)

- C1. Reaktionsstreifen „Total Hardness Test“ (auf Seite 2 der Bedienungsanleitung in englischer Sprache beigelegt)
- C2. Messlöffel für vorgemahlene Kaffeebohnen
- C3. Entkalker
- C4. Wasserfilter (* bei einigen Modellen)
- C5. Reinigungspinsel
- C6. Heißwasser-/Dampfauslauf
- C7. Entriegelungstaste für Auslauf

2.4 Beschreibung des Milchbehälters (Seite 2 - D)

- D1. Milchschaumregler und Funktion CLEAN
- D2. Deckel für Milchbehälter
- D3. Milchbehälter
- D4. Milchansaugrohr
- D5. Milchsaugaberoehr des Milchbehälters (verstellbar)

3. ERSTE INBETRIEBNAHME DES GERÄTES

Hinweis!

- Beim ersten Gebrauch alle abnehmbaren Zubehörteile, die dazu bestimmt sind, mit Wasser oder Milch in Berührung zu kommen, mit heißem Wasser abspülen.
- Wir empfehlen Ihnen, die Wasserhärte so bald wie möglich je nach individuellem Bedarf einzustellen, indem Sie, wie in Kapitel „16. Programmierung der Wasserhärte“ beschrieben, vorgehen.

1. Das Gerät an das Stromnetz anschließen (Abb. 1).
2. „SELECT LANGUAGE“: Den Wahlschalter (B2) für „NEXT>“ drücken, bis auf dem Display (B1) die gewünschte Sprache angezeigt wird; dann den Wahlschalter für die Sprache drücken.

dann anhand der Anleitung auf dem Display des Gerätes fortfahren:

3. „TANK MIT FRISCHEM WASSER FÜLLEN“: den Wassertank (A16) (Abb. 2) herausnehmen, den Deckel (A 15) (Abb. 3) öffnen, bis zur Markierungslinie MAX (auf der Innenseite des Tanks aufgedruckt) mit frischem Wasser füllen (Abb. 4); den Deckel wieder schließen und dann den Tank wieder einsetzen (Abb. 5);
4. „WASSERAUSLAUF EINSETZEN“: Kontrollieren, dass der Heißwasser-/Dampfauslauf (C6) in die Düse (A9) (Abb. 6) eingesetzt ist und einen Behälter (Abb. 7) mit einem Fassungsvermögen von mindestens 100ml darunterstellen.
5. „WASSERKREISLAUF LEER OK DRÜCKEN UM ZU STARTEN“: zur Bestätigung den Wahlschalter für „OK ✓“ drü-

cken: das Gerät gibt über den Auslauf (Abb. 7) Wasser aus und schaltet sich dann automatisch ab.

Nun ist die Kaffeemaschine für den normalen Gebrauch betriebsbereit.

Hinweis!

- Bei der ersten Inbetriebnahme müssen Sie mindestens 4-5 Cappuccinos zubereiten, bevor die Kaffeemaschine ein zufriedenstellendes Resultat erzielt.
- Beim ersten Gebrauch ist der Wasserkreislauf leer, die Kaffeemaschine könnte daher sehr laut sein: das Geräusch wird während sich der Kreislauf füllt allmählich leiser.
- Während der Zubereitung der ersten 5-6 Cappuccinos ist es normal, das Geräusch von kochendem Wasser zu hören: das Geräusch wird später leiser.
- Um die Betriebseigenschaften der Kaffeemaschine zu optimieren, wird die Installation des Wasserfilters (C4) anhand der Angaben in Kapitel „17. Wasserfilter“ empfohlen. Sollte das Modell Ihrer Kaffeemaschine nicht mit diesem Filter ausgestattet sein, so kann dieser bei den autorisierten Kundendienststellen De'Longhi angefordert werden.

4. EINSCHALTEN DES GERÄTES

Hinweis!

Bei jedem Einschalten des Gerätes wird ein automatischer Vorheiz- und Spülvorgang durchgeführt, der nicht unterbrochen werden kann. Das Gerät ist erst nach erfolgter Durchführung dieses Zyklus betriebsbereit.

- Zum Einschalten des Gerätes die Taste  (A7-Abb. 8): drücken: auf dem Display erscheint die Meldung „AUFHEIZVORGANG LÄUFT BITTE WARTEN“.
- Nach Abschluss des Aufheizvorgangs zeigt das Gerät eine weitere Meldung an: „SPÜLVORGANG LÄUFT, BITTE WARTEN“; auf diese Weise wird nicht nur der Kessel aufgeheizt, sondern das Gerät lässt heißes Wasser durch die internen Leitungen fließen, damit auch diese sich erwärmen.

Das Gerät ist aufgeheizt, wenn die Startseite (Homepage) erscheint.

5. AUSSCHALTEN DES GERÄTES

Bei jedem Ausschalten führt das Gerät einen automatischen Spülvorgang aus, falls ein Kaffee zubereitet wurde.

- Zum Ausschalten des Gerätes die Taste  (A7 - Abb. 9) drücken.
- Auf dem Display erscheint der Text „AUSSCHALTUNG LÄUFT, BITTE WARTEN“: falls vorgesehen, führt das Gerät den Spülvorgang durch und schaltet sich dann aus (Bereitschaft).

Hinweis!

Wenn das Gerät für längere Zeit nicht betrieben wird, muss es vom Stromnetz getrennt werden:

Achtung!

Nie den Stecker ziehen, bevor das Gerät mit der Taste  (Bereitschaft) ausgeschaltet wurde.



6. MENÜEINSTELLUNGEN

6.1 Spülvorgang

Mit dieser Funktion kann Heißwasser über den Kaffeeauslauf (A8) und den Heißwasser-/Dampfauslauf (C6), falls er eingesetzt ist, abgegeben werden, um den internen Wasserkreislauf der Kaffeemaschine zu reinigen und aufzuheizen.

Positionieren Sie ein Gefäß mit einem Mindest Fassungsvermögen von 100ml unter dem Kaffee- und Heißwasserauslauf (Abb. 7).

Zur Aktivierung dieser Funktion wie folgt vorgehen:

1. Den Wahlschalter (B2) für das Symbol „“ (B5) drücken, um das Menü aufzurufen;
2. Den Wahlschalter für „ SPÜLVORGANG“ drücken;
3. Nach einigen Sekunden tritt zuerst aus dem Kaffeeauslauf und anschließend aus dem Heißwasser-/Dampfauslauf (falls er eingesetzt ist) Heißwasser aus, das den internen Wasserkreislauf der Kaffeemaschine reinigt und aufheizt: auf dem Display erscheinen der Text „SPÜLVORGANG LÄUFT“ und ein Fortschrittsbalken, der sich mit fortschreitender Zubereitung allmählich füllt;
4. Zum Abbrechen des Spülvorgangs den Wahlschalter für „STOP “ drücken oder warten, bis er automatisch abgebrochen wird.

Hinweis!

- Bei Nichtgebrauch von mehr als 3-4 Tagen wird dringend empfohlen, nach dem erneuten Einschalten und vor dem Gebrauch der Kaffeemaschine 2-3 Spülvorgänge durchzuführen;
- Es ist normal, dass sich nach Durchführung dieser Funktion Wasser im Kaffeesatzbehälter (A10) befindet.

6.2 Entkalkung









Für die Anleitungen bezüglich der Entkalkung wird auf Kapitel „15. Entkalkung“ verwiesen.

6.3 Wasserfilter

Für die Anleitungen zur Installation des Filters (C4) wird auf Kapitel „17. Wasserfilter“ verwiesen.

6.4 Einstellungen der Getränke

In diesem Bereich können die individuellen Einstellungen konsultiert und kann jedes einzelne Getränk auf die Werkseinstellungen zurückgesetzt werden.

1. Den Wahlschalter (B2) für das Symbol „“ (B5) drücken, um das Menü aufzurufen;
2. Durch die Menüoptionen blättern, indem der Wahlschalter für „NEXT>“ gedrückt wird, bis „ EINSTELLUNGEN GETRÄNKE“ angezeigt wird;
3. Den Wahlschalter für „ EINSTELLUNGEN GETRÄNKE“: drücken: auf dem Display erscheint die Anzeige mit den Einstellungen des ersten Getränks;
4. Auf dem Display wird das jeweilige Benutzerprofil angezeigt. Die Einstellungen werden durch vertikale Balken angezeigt: die Werkseinstellung ist mit dem Symbol  gekennzeichnet, während der aktuell eingestellte Wert durch die Höhe des vertikalen Balkens angezeigt wird.
5. Um zum Menü Einstellungen zurückzukehren, den Wahlschalter für „ ESC“ drücken. Um durch die Getränke zu blättern und sie anzuzeigen, den Wahlschalter für „NEXT>“ drücken;
6. Um das auf dem Display angezeigte Getränk auf die Werkseinstellungen zurückzusetzen, den Wahlschalter für „ RESET“ drücken;
7. „RESET BESTÄTIGEN?": zur Bestätigung den Wahlschalter für „OK “ drücken (zum Abbrechen des Vorgangs den Wahlschalter für „ ESC“ drücken);
8. „WERKSEINTELL. EINGESTELLT: „OK “ drücken.

Das Getränk ist mit den Werkseinstellungen neu programmiert. Mit den anderen Getränken fortfahren oder zur Homepage zurückkehren, indem der Pfeil für „ ESC“ zweimal gedrückt wird.





Hinweis!

- Um die Getränke eines anderen Profils zu ändern, zur Homepage zurückkehren, das gewünschte Profil anwählen (B11) und den Ablauf wiederholen.
- Um alle Getränke des Profils auf die Werkseinstellungen zurückzusetzen, siehe Abschnitt „7. ubereitung von Kaffee“.

6.5 Auto-Abschaltung (Bereitschaft)

Die Auto-Abschaltung kann so eingestellt werden, dass sich das Gerät nach 15 oder 30 Minuten bzw. nach 1, 2 oder 3 Stunden Nichtgebrauch abschaltet.

Um die Auto-Abschaltung zu programmieren, wie folgt vorgehen:

1. Den Wahlschalter (B2) für das Symbol „“ (B5) drücken, um das Menü aufzurufen;
2. Durch die Menüoptionen blättern, indem der Wahlschalter für „NEXT>“ gedrückt wird, bis „AUTO-ABSCHALTUNG “ angezeigt wird;
3. Den Wahlschalter für „AUTO-ABSCHALTUNG“ “ drücken;
4. Die gewünschte Zeitspanne auswählen, indem die Auswahlpfeile für  (erhöhen) oder  (verringern) des Wertes gedrückt werden;



5. Zur Bestätigung den Wahlschalter für „OK ✓“ drücken;
6. Den Wahlschalter für „ESC“ drücken, um zur Homepage zurückzukehren.

Die Auto-Abschaltung ist damit neu programmiert.

6.6 Energiesparmodus

Mit dieser Funktion kann der Energiesparmodus aktiviert oder deaktiviert werden. Wenn die Funktion aktiv ist, wird in Übereinstimmung mit den europäischen Bestimmungen ein geringerer Energieverbrauch garantiert.



Zur Deaktivierung oder Aktivierung des „Energiesparmodus“, wie folgt vorgehen:

1. Den Wahlschalter (B2) für das Symbol „“ (B5) drücken, um das Menü aufzurufen;
2. Durch die Menüoptionen blättern, indem der Wahlschalter für „NEXT>“ gedrückt wird, bis „ENERGIESPARMODUS“ angezeigt wird;
3. Den Wahlschalter für „ENERGIESPARMODUS“ drücken, um die Funktion zu deaktivieren () oder zu aktivieren ()
4. Den Wahlschalter für „ESC“ drücken, um zur Homepage zurückzukehren.

Auf dem Display erscheint neben der Uhrzeit das entsprechende Symbol, wodurch angezeigt wird, dass die Funktion aktiviert ist.

6.7 Kaffeetemperatur

Zur Änderung der Wassertemperatur, mit der die Kaffeeausgabe erfolgt, bitte wie folgt vorgehen:

1. Den Wahlschalter (B2) für das Symbol „“ (B5) drücken, um das Menü aufzurufen;
2. Durch die Menüoptionen blättern, indem der Wahlschalter für „NEXT>“ gedrückt wird, bis „KAFFEETEMPERATUR“ angezeigt wird;
3. Den Wahlschalter für „ KAFFEETEMPERATUR“ drücken: auf dem Display (B1) werden die anwählbaren Einstellungen angezeigt (die aktuelle Einstellung ist unterstrichen);
4. Den Wahlschalter für die Einstellung drücken, die vorgenommen werden soll (NIEDRIG MITTEL HOCH SEHR HOCH);
5. Den Wahlschalter für „ESC“ zweimal drücken, um zur Homepage zurückzukehren.

6.8 Wasserhärte

Für die Anleitungen bezüglich der Einstellung der Wasserhärte wird auf Kapitel „16. Programmierung der Wasserhärte“ verwiesen.

6.9 Sprachwahl

Wenn Sie die Sprache des Displays (B1) ändern möchten, bitte wie folgt vorgehen:



1. Den Wahlschalter (B2) für das Symbol „“ (B5) drücken, um das Menü aufzurufen;

2. Durch die Menüoptionen blättern, indem der Wahlschalter für „NEXT>“ gedrückt wird, bis „SPRACHE EINSTELLEN “ angezeigt wird;

3. Den Wahlschalter für „SPRACHE EINSTELLEN “ drücken;
4. Den Wahlschalter für die Sprache drücken, die angewählt werden soll (den Wahlschalter für „NEXT>“ drücken, um alle verfügbaren Sprachen anzuzeigen);
5. Den Wahlschalter für „ESC“ zweimal drücken, um zur Homepage zurückzukehren.

6.10 Signalton

Mit dieser Funktion wird der Signalton aktiviert bzw. deaktiviert, der beim Drücken der Symbole und beim Einsetzen/Entfernen der Zubehöerteile ertönt. Zur Deaktivierung oder erneuten Aktivierung des Signaltons bitte wie folgt vorgehen:



1. Den Wahlschalter (B2) für das Symbol „“ (B5) drücken, um das Menü aufzurufen;
2. Durch die Menüoptionen blättern, indem der Wahlschalter für „NEXT>“ gedrückt wird, bis „SIGNALTON“ angezeigt wird;
3. Den Wahlschalter für „SIGNALTON“ drücken, um die Funktion zu deaktivieren () oder zu aktivieren ()
4. Den Wahlschalter für „ESC“ drücken, um zur Homepage zurückzukehren.

6.11 Tassenbeleuchtung

Mit dieser Funktion können die Lichter der Tassenbeleuchtung aktiviert oder deaktiviert werden:



Die Lichter schalten sich bei jeder Kaffee- und Milchgetränk-ausgabe sowie bei jedem Spülvorgang ein.





Zur Deaktivierung oder erneuten Aktivierung dieser Funktion bitte wie folgt vorgehen:

1. Den Wahlschalter (B2) für das Symbol „“ (B5) drücken, um das Menü aufzurufen;
2. Durch die Menüoptionen blättern, indem der Wahlschalter für „NEXT>“ gedrückt wird, bis „TASSENBELEUCHTUNG“ ANGEZEIGT WIRD;
3. Den Wahlschalter für „TASSENBELEUCHTUNG“ drücken, um die Funktion zu deaktivieren () oder zu aktivieren ()
4. Den Wahlschalter für „ESC“ drücken, um zur Homepage zurückzukehren.

6.12 Bluetooth

Mit dieser Funktion wird die PIN aktiviert oder deaktiviert, um mit einer Vorrichtung die Verbindung zum Gerät herzustellen.

1. Den Wahlschalter (B2) für das Symbol „“ (B5) drücken, um das Menü aufzurufen;
2. Durch die Menüoptionen blättern, indem der Wahlschalter für „NEXT>“ gedrückt wird, bis „BLUETOOTH “ angezeigt wird;

- Den Wahlschalter für „ BLUETOOTH“ drücken: auf dem Display (B1) erscheinen die Seriennummer der Kaffeemaschine (19 Ziffern) und eine 4-stellige Zahl (PIN);
- Den Wahlschalter drücken, um die PIN-Abfrage zu deaktivieren () oder zu aktivieren (), wenn die Verbindung über die App hergestellt wird;
- Den Wahlschalter für „ ESC“ zweimal drücken, um zur Homepage zurückzukehren.

Im Gerät ist als PIN “0000” voreingestellt: es wird empfohlen, die PIN direkt über die APP zu ändern.





Hinweis!

Über die Seriennummer des Gerätes, die innerhalb der Funktion „Bluetooth“ sichtbar ist, können Sie die Kaffeemaschine eindeutig identifizieren, sobald die Verknüpfung mit der APP erfolgt.

6.13 Werkseinstellungen





Mit dieser Funktion werden alle Menüeinstellungen und Mengenprogrammierungen wieder auf die werkseitig eingestellten Werte zurückgestellt (außer der Sprache, die weiterhin eingestellt bleibt).

Zur Wiederherstellung der Werkseinstellungen wie folgt vorgehen:

- Den Wahlschalter (B2) für das Symbol „“ (B5) drücken, um das Menü aufzurufen;
- Durch die Menüoptionen blättern, indem der Wahlschalter für „NEXT>“ gedrückt wird, bis „ WERKSEINTELL.“ angezeigt wird
- Den Wahlschalter für „ WERKSEINTELL.“ drücken: das Display (B1) zeigt an „WERKSEINTELL. ZURÜCKSETZEN?“: zur Bestätigung den Wahlschalter für „OK✓“ drücken (zum Abbrechen des Vorgangs den Wahlschalter für „ ESC“ drücken);
- „WERKSEINTELL. EINGESTELLT“: zur Bestätigung den Wahlschalter für „OK✓“ drücken;
- Den Wahlschalter für „ ESC“ drücken, um zur Homepage zurückzukehren.





6.14 Statistik

Mit dieser Funktion werden die statistischen Daten der Kaffeemaschine angezeigt. Zur Anzeige der Daten wie folgt vorgehen:

- Den Wahlschalter (B2) für das Symbol „“ (B5) drücken, um das Menü aufzurufen;
- Durch die Menüoptionen blättern, indem der Wahlschalter für „NEXT>“ gedrückt wird, bis „ STATISTIKEN“ angezeigt wird;
- Den Wahlschalter für „ STATISTIKEN“ drücken und alle Statistikdaten prüfen, indem mit dem Wahlschalter für „NEXT>“ durch die Optionen geblättert wird;
- Zweimal „ ESC“ drücken: das Gerät kehrt zur Homepage zurück.

6.15 Individuelle Einstellung







Um das Symbol des Profils individuell einzustellen, wie folgt vorgehen:

- Den Wahlschalter (B2) für das Symbol „“ (B5) drücken, um das Menü aufzurufen;
- Blättern, indem der Wahlschalter für „NEXT>“ gedrückt wird, bis „ INDIVIDUELLE EINSTELLUNG“ angezeigt wird;
- Den Wahlschalter für „ INDIVIDUELLE EINSTELLUNG“ drücken;
- Den Wahlschalter für das Symbol drücken, das ausgewählt werden soll (den Wahlschalter für „NEXT>“ drücken, um alle verfügbaren Symbole anzuzeigen);
- Den Wahlschalter für „ ESC“ zweimal drücken, um zur Homepage zurückzukehren.

7. ZUBEREITUNG VON KAFFEE

7.1 Auswahl des Kaffeearomas

Auf der Homepage das gewünschte Kaffeearoma auswählen, indem der Wahlschalter (B2) für „AROMA“ (B10) gedrückt wird:



	(siehe“7.4 Zubereitung von Kaffee mit vorgemahltem Kaffee“)
	X-MILD
	MILD
	MITTEL
	KRÄFTIG
	X-KRÄFTIG
	Individuell (falls programmiert) / Standard

Nach der Ausgabe kehrt die Einstellung des Aromas auf  zurück.

7.2 Auswahl der Kaffeemenge

Auf der Homepage die gewünschte Kaffeemenge in der Tasse auswählen, indem der Wahlschalter (B2) für „MENGE“ (B11) gedrückt wird:

	MENGE SMALL
	MENGE MEDIUM

	MENGE LARGE
	MENGE X-LARGE
	Individuell (falls programmiert) / Standard

Nach der Ausgabe kehrt die Einstellung der Menge auf  zurück.

7.3 Zubereitung von Kaffee mit Kaffeebohnen

Achtung!

Verwenden Sie keine grünen, karamellisierten oder kandierten Kaffeebohnen, da sie am Mahlwerk ankleben und es beschädigen können.

1. Geben Sie die Kaffeebohnen in den Kaffeebohnenbehälter (A3) (Abb. 10);
2. Positionieren Sie eine Tasse unter dem Kaffeeauslauf (A8);
3. Senken Sie den Kaffeeauslauf, damit er sich so nahe wie möglich an der Tasse befindet (Abb. 11): so erhalten Sie eine bessere Crema;
4. Den gewünschten Kaffee anwählen:

Mit direkter Anwahl:

- Espresso (B7)
- Coffee (B8)
- Long (B9)

Anwählbar im Menü für die „Getränkeauswahl“ (B3):

- DOPPIO+
- AMERICANO
- 2X ESPRESSO

5. Die Zubereitung beginnt und auf dem Display (B1) erscheinen das Bild des gewählten Getränks sowie ein Fortschrittsbalken, der sich während der Zubereitung allmählich füllt.

Hinweis:

- Es können gleichzeitig 2 Tassen ESPRESSO zubereitet werden, indem während der Zubereitung von 1 ESPRESSO auch der Wahlschalter für „2X “ gedrückt wird (das Bild bleibt bei Beginn der Zubereitung für einige Sekunden eingeblendet).
- Während der Kaffeezubereitung kann die Kaffeeausgabe jederzeit abgebrochen werden, indem der Wahlschalter (B2) für „STOP X“ gedrückt wird.
- Wenn Sie nach abgeschlossener Kaffeeausgabe mehr Kaffee in der Tasse möchten, einfach den Wahlschalter (B2) für „EXTRA +“ drücken: sobald die gewünschte Menge erreicht ist, den Wahlschalter für „STOP X“ drücken.

Nach erfolgter Zubereitung ist das Gerät für einen neuen Gebrauch bereit.

Hinweis!

- Während des Betriebs erscheinen auf dem Display einige Meldungen (TANK FÜLLEN, KAFFEESATZBEHÄLTER LEE-REN, usw.), deren Bedeutung in Kapitel „20. Displaymeldungen“ aufgeführt ist.
- Für einen heißeren Kaffee wird auf den Abschnitt „7.6 Empfehlungen für einen heißeren Kaffee“ verwiesen.
- Wenn der Kaffee tröpfchenweise, zu schnell mit wenig Crema oder zu kalt herausläuft, lesen Sie bitte die in Abschnitt „7.5 Einstellung des Mahlwerks“ und in Kapitel „21. Problemlösung“ angegebenen Ratschläge.
- Jeder Kaffee kann individuell zubereitet werden (siehe Kapitel „12. Individuelle Getränkezubereitung“ und „13. Eigenes Profil speichern“).
- Wenn der „Energiesparmodus“ aktiviert ist, kann die Ausgabe des ersten Kaffees einige Sekunden Wartezeit erfordern.

7.4 Zubereitung von Kaffee mit vorgemahlenem Kaffee

Achtung!

- Den vorgemahlenen Kaffee niemals in die ausgeschaltete Kaffeemaschine füllen, um zu vermeiden, dass er sich im Innern der Maschine ausbreitet und sie verschmutzt. In diesem Fall könnte die Kaffeemaschine beschädigt werden.
- Niemals mehr als 1 gestrichenen Messlöffel (C2) einfüllen, da das Maschineninnere sonst verschmutzen oder der Einfüllschacht (A4) verstopfen könnte.
- Bei der Verwendung von vorgemahlenem Kaffee kann jeweils nur eine Tasse Kaffee zubereitet werden.

1. Den Wahlschalter (B2) für „AROMA“ (B10) drücken, bis auf dem Display (B1) „“ (gemahlen) angezeigt wird.
2. Den Deckel des Kaffeepulvereinfüllschachts (A2) öffnen.
3. Vergewissern Sie sich, dass der Einfüllschacht (A4) nicht verstopft ist; dann einen gestrichenen Messlöffel vorgemahlenen Kaffee einfüllen (Abb. 12).
4. Stellen Sie eine Tasse unter die Ausgüsse des Kaffeeauslaufs (A8) (Abb. 11).
5. Den gewünschten Kaffee anwählen:

Mit direkter Anwahl:

- Espresso (B7)
- Coffee (B8)
- Long (B9)

Anwählbar im Menü für die „Getränkeauswahl“ (B3):

- AMERICANO

6. Die Zubereitung beginnt und auf dem Display erscheinen das Bild des gewählten Getränks sowie ein Fortschrittsbalken, der sich während der Zubereitung allmählich füllt.

Hinweis:

- Während der Kaffeezubereitung kann die Kaffeeausgabe jederzeit abgebrochen werden, indem der Wahlschalter (B2) für „STOP X“ gedrückt wird.
- Wenn Sie nach abgeschlossener Kaffeeausgabe mehr Kaffee in der Tasse möchten, einfach den Wahlschalter (B2) für „EXTRA +“ drücken: sobald die gewünschte Menge erreicht ist, den Wahlschalter für „STOP X“ drücken.

Nach erfolgter Zubereitung ist das Gerät für einen neuen Gebrauch bereit.

Achtung! Zubereitung von Kaffee LONG:

Bei halber Zubereitung erscheint die Meldung „HÖCHSTENS EINEN MESSLÖFFEL KAFFEEPULVER EINFÜLLEN“. Dann einen gestrichenen Messlöffel vorgemahlene Kaffee einfüllen und den Wahlschalter (B2) für „OK ✓“ drücken.

Hinweis!

- Während des Betriebs erscheinen auf dem Display einige Meldungen (TANK FÜLLEN, KAFFEESATZBEHÄLTER LEE-REN, usw.), deren Bedeutung in Kapitel „20. Displaymeldungen“ aufgeführt ist.
- Für einen heißeren Kaffee wird auf den Abschnitt „7.6 Empfehlungen für einen heißeren Kaffee“ verwiesen.
- Wenn der „Energiesparmodus“ aktiviert ist, kann die Ausgabe des ersten Kaffees einige Sekunden Wartezeit erfordern..

7.5 Einstellung des Mahlwerks

Da das Mahlwerk bereits werkseitig für eine korrekte Kaffeeausgabe voreingestellt wurde, brauchen Sie dieses, zumindest anfangs, nicht einzustellen.

Falls der Kaffee nach den ersten Kaffeezubereitungen dennoch zu dünn und mit wenig Crema oder zu langsam (tröpfchenweise) ausgegeben werden sollte, muss dies mit dem Drehknopf zur Einstellung des Mahlgrads korrigiert werden (A5 - Abb. 9).

Hinweis!

Der Drehknopf zur Einstellung des Mahlgrads darf nur bei laufendem Mahlwerk in der Anfangsphase der Zubereitung der Kaffeegetränke verstellt werden.



Wenn die Kaffeeausgabe zu langsam oder gar nicht erfolgt, um eine Position nach rechts zur Nummer 7 drehen.

Um hingegen einen stärkeren Kaffee mit besserer Crema zu erhalten, um eine Position nach links zur Nummer 1 drehen

(nicht mehr als eine Position auf einmal, ansonsten kann der Kaffee danach tröpfchenweise austreten).

Die Wirkung dieser Korrektur bemerken Sie erst nach der Ausgabe von mindestens 2 Kaffees nacheinander. Sollte nach dieser Einstellung das gewünschte Ergebnis nicht erzielt worden sein,

muss die Korrektur durch Drehen des Knopfs um eine weitere Position wiederholt werden.

7.6 Empfehlungen für einen heißeren Kaffee

Für einen wärmeren Kaffee empfehlen wir:

- einen Spülvorgang durchzuführen, indem die Funktion „Spülvorgang“ im Menü Einstellungen angewählt wird (Abschnitt „6.1 Spülvorgang“ (A9));
- die Tassen mit heißem Wasser vorzuwärmen (und zwar mit der Funktion Heißwasser, siehe Kapitel 9. Heißwasserausgabe“;
- die Kaffeetemperatur im Menü Einstellungen „8“ (B8) zu erhöhen (Abschnitt „6.7 Kaffeetemperatur“ (A9)).

8. ZUBEREITUNG VON HEISSEN MILCHGETRÄNKEN

Hinweis!

- Um zu vermeiden, dass die Milch zu wenig aufschäumt oder große Blasen aufweist, reinigen Sie bitte stets den Deckel des Milchbehälters (D2) und die Heißwasserdüse (A9) entsprechend den Angaben in den Abschnitten „8.4 Reinigung des Milchbehälters nach jedem Gebrauch“, „14.10 Reinigung des Milchbehälters“ und „14.11 Reinigung der Heißwasser-/Dampfdüse“.

8.1 Füllen und Einsetzen des Milchbehälters

1. Nehmen Sie den Deckel (D2) ab (Abb. 13);
2. Eine ausreichende Menge Milch in den Milchbehälter (D3) füllen, wobei der auf dem Behälter angegebene MAX Füllstand nicht überschritten werden darf (Abb. 14). Dabei ist zu beachten, dass jeder Strich an der Seite des Behälters ca. 100 ml Milch entspricht;



Hinweis!

- Um einen üppigeren und gleichmäßigeren Schaum zu erhalten, verwenden Sie ganz oder teilweise entrahmte Milch mit Kühlschranktemperatur (etwa 5°C).
 - Wenn der „Energiesparmodus“ aktiviert ist, könnte die Ausgabe des Getränks einige Sekunden Wartezeit erfordern.
3. Stellen Sie sicher, dass das Milchansaugrohr (D4) richtig in die entsprechende Aufnahme am Boden des Milchbehälterdeckels eingesetzt ist (Abb. 15);
 4. Positionieren Sie den Deckel wieder auf dem Milchbehälter;
 5. Entfernen Sie, falls vorhanden, den Heißwasser-/Dampfauslauf (C6), indem Sie die Entriegelungstaste (C7) drücken (Abb. 16);
 6. Den Milchbehälter (D) fest auf die Düse (A9) drücken und daran andocken (Abb. 17): von der Kaffeemaschine ertönt ein akustisches Signal (falls die Funktion Signalton aktiviert ist);

- Stellen Sie eine ausreichend große Tasse unter die Ausgüsse des Kaffeeauslaufs (A8) und unter das Milchausgaberohr des Milchbehälters (D5); verstellen Sie die Länge des Milchausgaberohrs, damit es sich nahe an der Tasse befindet, indem Sie es einfach nach unten ziehen (Abb. 18).
- Beachten Sie die nachfolgenden Anleitungen für die einzelnen Funktionen.

8.2 Einstellung der Milchschaummenge

Durch Drehen des Milchschaumreglers (D1) wird die Menge des Milchschaums ausgewählt, die während der Zubereitung der Milchgetränke ausgegeben wird.

Position des Drehknopfs	Beschreibung	Empfohlen für...
	KEIN SCHAUM	HEISSE MILCH (nicht aufgeschäumt) /CAFFELATTE
	SEHR WENIG SCHAUM	LATTE MACCHIATO/ FLAT WHITE
	SEHR VIEL SCHAUM	CAPPUCCINO/ CAPPUCCINO+ / CAPPUCCINO MIX / ESPRESSO MACCHIATO / HEISSE MILCH (aufgeschäumt)

8.3 Automatische Zubereitung von Milchgetränken

- Den Milchbehälter (D) füllen und, wie zuvor gezeigt, andocken.
- Das gewünschte Getränk anwählen:
Mit direkter Anwahl:
 - Cappuccino (B14)
 - Latte Macchiato (B13)
 - Milk (latte caldo) (B12)

Anwählbar im Menü für die „Getränkeauswahl“ (B3):

- CAPPUCCINO+ • FLAT WHITE
 - CAPPUCCINO MIX • ESPRESSO MACCHIATO
 - CAFFELATTE
- Auf dem Display (B1) empfiehlt die Kaffeemaschine, den Milchschaumregler (D1) auf den vom Originalrezept vorgesehenen Schaum einzustellen: also den Drehknopf auf dem Deckel des Milchbehälters (D2) drehen.
 - Nach einigen Sekunden beginnt das Gerät automatisch mit der Zubereitung und auf dem Display erscheinen das Bild des gewählten Getränks sowie ein Fortschrittsbalken, der sich während der Zubereitung allmählich füllt.

Hinweis: allgemeine Angaben für alle Milchzubereitungen

- „ESC“: drücken, wenn Sie die Zubereitung vollständig abbrechen und zur Homepage zurückkehren möchten.

- „STOP X“: drücken, um die Milch- oder Kaffeeausgabe abzubrechen und zur nächsten Ausgabe (falls vorgesehen) für die Fertigstellung des Getränks zu wechseln.
- Wenn Sie nach abgeschlossener Ausgabe mehr Kaffee in der Tasse möchten, drücken Sie bitte „EXTRA +“.
- Jedes Milchgetränk kann individuell zubereitet werden (siehe Kapitel 12. Individuelle Getränkezubereitung R“ und „13. Eigenes Profil speichern“).
- Lassen Sie den Milchbehälter nie lange Zeit außerhalb des Kühlschranks stehen: je höher die Milchttemperatur ist (5°C ideal), desto schlechter ist die Qualität des Milchschaums. Nach erfolgter Zubereitung ist das Gerät für einen neuen Gebrauch bereit.

8.4 Reinigung des Milchbehälters nach jedem Gebrauch

Nach jedem Gebrauch der Milchfunktionen wird die Anforderung „DREHKNOPF AUF CLEAN DREHEN“ angezeigt und der Deckel des Milchaufschäumers muss gereinigt werden:

- Lassen Sie den Milchbehälter (D) in der Kaffeemaschine (der Milchbehälter braucht nicht geleert zu werden);
- Stellen Sie eine Tasse oder ein anderes Gefäß unter das Milchausgaberohr des Milchbehälters (Abb. 20);
- Den Milchschaumregler (D1) auf „CLEAN“ drehen (Abb. 19): auf dem Display (B1) wird „REINIGUNG LÄUFT GEFÄSS UNTER AUSLAUF“ angezeigt zusammen mit einem Balken, der sich mit fortschreitender Reinigung allmählich füllt. Die Reinigung wird automatisch abgebrochen;
- Stellen Sie den Drehknopf wieder auf eine der wählbaren Schaumarten;
- Entfernen Sie den Milchbehälter und reinigen Sie die Dampfdüse (A9) immer mit einem Schwamm (Abb. 21).

Hinweis!

- Wenn Sie mehrere Tassen Milchgetränke zubereiten möchten, muss der Milchbehälter nach der letzten Zubereitung gereinigt werden. Um mit den nächsten Zubereitungen fortzufahren, muss bei Erscheinen der Meldung für die Funktion CLEAN der Wahlschalter für „ESC“ gedrückt werden.
- Wenn die Reinigung nicht durchgeführt wird, erscheint auf dem Display das Symbol , um daran zu erinnern, dass der Milchbehälter gereinigt werden muss.
- Der Milchbehälter kann im Kühlschrank aufbewahrt werden.
- In einigen Fällen muss für die Durchführung der Reinigung das Aufheizen der Kaffeemaschine abgewartet werden.

9. HEISSWASSERAUSGABE

- Kontrollieren Sie, dass der Heißwasser-/Dampfauslauf (C6) richtig an der Heißwasser-/Dampfdüse (A9) eingerastet ist;

2. Positionieren Sie einen Behälter unter dem Auslauf (so nah wie möglich, um Spritzer zu vermeiden);
3. Den Wahlschalter (B2) für das Symbol „☰“ (B3) drücken, um das Menü aufzurufen;
4. Den Wahlschalter für das Symbol „NEXT>“ drücken, bis „HEISSWASSER“ angezeigt wird;
5. Den Wahlschalter für „HEISSWASSER“ drücken. Auf dem Display (B1) erscheinen das entsprechende Bild und ein Fortschrittsbalken, der sich mit fortschreitender Zubereitung allmählich füllt;
6. Die Kaffeemaschine gibt Heißwasser aus und unterbricht dann automatisch die Abgabe: Um die Heißwasserausgabe manuell abzubrechen, den Wahlschalter für „STOP ✕“ drücken.

Hinweis!

- Wenn die Funktion „Energiesparmodus“ aktiviert ist, können bis zur Ausgabe von Heißwasser einige Sekunden Wartezeit vergehen.
- Die Zubereitung von Heißwasser kann individuell erfolgen (siehe Kapitel „12. Individuelle Getränkezubereitung“ und „13. Eigenes Profil speichern“).

10. DAMPFAUSGABE

1. Kontrollieren Sie, dass der Heißwasser-/Dampfauslauf (C6) richtig an der Heißwasser-/Dampfdüse (A9) eingerastet ist;
2. Füllen Sie ein Gefäß mit der zu erheizenden bzw. aufzuschäumenden Flüssigkeit und tauchen Sie den Heißwasser-/Dampfauslauf in die Flüssigkeit;
3. Den Wahlschalter (B2) für das Symbol „☰“ (B3) drücken, um das Menü aufzurufen;
4. Den Wahlschalter (B2) für das Symbol „NEXT>“ drücken, bis „DAMPF“ angezeigt wird;
5. Wahlschalter für „DAMPF“ drücken. Auf dem Display (B1) erscheinen das entsprechende Bild und ein Fortschrittsbalken, der sich mit fortschreitender Zubereitung allmählich füllt, nach einigen Sekunden tritt aus dem Milchaufschäumer Dampf, der die Flüssigkeit erhitzt;
6. Sobald die gewünschte Temperatur oder die gewünschte Schaummenge erreicht ist, unterbrechen Sie bitte die Dampfausgabe durch Drücken des Wahlschalters für „STOP ✕“.

Achtung!

Die Dampfausgabe muss vor der Entnahme des gefüllten Behälters immer abgebrochen werden, um Verbrühungen durch Spritzer zu vermeiden.

Hinweis!

Wenn die Funktion „Energiesparmodus“ aktiviert ist, können bis zur Ausgabe von Heißwasser einige Sekunden Wartezeit vergehen.

10.1 Empfehlungen für die Verwendung des Dampfes zur Milchaufschäumung

- Bei der Auswahl der Behältergröße muss berücksichtigt werden, dass sich das Flüssigkeitsvolumen um ein Zwei- bis Dreifaches erhöht.
- Um einen üppigeren Schaum mit mehr Konsistenz zu erhalten, verwenden Sie ganz oder teilweise entrahmte Milch mit Kühlschranktemperatur (ca. 5°C).
- Um einen cremigeren Milchschaum zu erzielen, das Gefäß mit langsamen Bewegungen von unten nach oben drehen.
- Um zu vermeiden, wenig aufgeschäumte Milch oder Schaum mit großen Blasen zu erhalten, den Auslauf (C6) immer, wie im nachfolgenden Abschnitt beschrieben, reinigen.

10.2 Reinigung des Heißwasser-/Dampfauslaufs nach dem Gebrauch

Reinigen Sie den Heißwasser-/Dampfauslauf (C6) nach jedem Gebrauch, um zu vermeiden, dass sich Milchreste ablagern oder Verstopfungen auftreten.

1. Positionieren Sie ein Gefäß unter dem Heißwasser-/Dampfauslauf und lassen Sie etwas Wasser ablaufen (siehe Kapitel „9. Heißwasserausgabe“). Dann die Heißwasserausgabe abbrechen, indem der Wahlschalter (B2) für „STOP ✕“ gedrückt wird.
2. Warten Sie einige Minuten, bis der Heißwasser-/Dampfauslauf abgekühlt ist; ziehen Sie ihn dann heraus (Abb. 16), indem Sie die Entriegelungstaste (C7) drücken. Halten Sie den Auslauf mit einer Hand fest und ziehen Sie mit der anderen den Milchaufschäumer nach unten heraus, indem Sie ihn drehen (Abb. 22).
3. Ziehen Sie auch die Dampfdüse nach unten heraus (Abb. 23).
4. Kontrollieren, dass die Öffnung der Düse nicht verstopft ist. Säubern Sie sie, falls erforderlich, mit Hilfe eines Zahnstochers.
5. Reinigen Sie die Teile des Auslaufs sorgfältig mit einem Schwamm und lauwarmem Wasser.
6. Setzen Sie die Düse wieder ein und montieren Sie den Milchaufschäumer am Auslauf, indem Sie ihn nach oben schieben und nach rechts drehen, bis er einrastet.

11. FUNKTION TEE

1. Kontrollieren Sie, dass der Heißwasser-/Dampfauslauf (C6) richtig an der Heißwasser-/Dampfdüse (A9) eingerastet ist;
2. Geben Sie den Teebeutel in die Tasse und stellen Sie diese unter den Auslauf (so nah wie möglich, um Spritzer zu vermeiden).

- Auf der Homepage die gewünschte Wassermenge auswählen, indem der Wahlschalter (B2) für „MENGE“ (B11) gedrückt wird;
 - Den Wahlschalter (B2) für das Symbol „☒“ (B3) drücken, um das Menü aufzurufen;
 - Den Wahlschalter (B2) für das Symbol „NEXT>“ drücken, bis „FUNKTION TEE“ angezeigt wird;
 - Die gewünschte Wassertemperatur durch Drücken des Wahlschalters für den gewünschten Tee auswählen: jedem Tee (weißer Tee, grüner Tee, Oolong-Tee, schwarzer Tee) ist eine eigene Temperatur für die Wasserausgabe zugeordnet. Auf dem Display (B1) erscheinen das entsprechende Bild und ein Fortschrittsbalken, der sich mit fortschreitender Zubereitung allmählich füllt;
 - Das Gerät gibt die gewählte Heißwassermenge aus und unterbricht dann automatisch die Ausgabe. Um manuell abzubrechen, den Wahlschalter für „STOP ✕“ drücken.
 - „KAFFEEEMENGE (ODER WASSERMENGE), FÜR SPEICHERN STOP“: Die Zubereitung beginnt und das Gerät blendet die Anzeige für die individuelle Einstellung der Menge ein, die mit einem vertikalen Balken dargestellt ist. Der Stern neben dem Balken steht für die derzeit eingestellte Menge.
 - Wenn die kleinste programmierbare Menge erreicht ist, erscheint auf dem Display (B1) „STOP ✕“.
 - Den Wahlschalter für „STOP ✕“ drücken, wenn die gewünschte Menge in der Tasse erreicht ist.
 - „NEUE EINSTELLUNGEN SPEICHERN?“: Zum Speichern den Wahlschalter für „OK ✓“ drücken (oder zum Abbrechen des Vorgangs den Wahlschalter für „ESC“);
- Das Gerät bestätigt, ob die Einstellungen gespeichert sind oder nicht (je nach vorheriger Auswahl): den Wahlschalter für „OK ✓“ drücken.
Das Gerät kehrt zur Homepage zurück.

Hinweis!

- Wenn die Funktion „Energiesparmodus“ aktiviert ist, können bis zur Ausgabe von Heißwasser einige Sekunden Wartezeit vergehen.
- Die Wassermenge in der Tasse kann individuell eingestellt werden (siehe Kapitel „12. Individuelle Getränkezubereitung B“ und „13. Eigenes Profil speichern“).
- Die Ausgabe kann jederzeit durch Drücken von „STOP ✕“ abgebrochen werden;
- Wenn Sie nach abgeschlossener Ausgabe mehr Wasser in der Tasse möchten, einfach „EXTRA +“ drücken: sobald die gewünschte Menge erreicht ist, drücken Sie bitte „STOP ✕“.

12. INDIVIDUELLE GETRÄNKEZUBEREITUNG

Aroma (für Getränke, bei denen dies vorgesehen ist) und Menge der Getränke können individuell eingestellt werden.

- Sicherstellen, dass das Profil (B4) aktiv ist, für welches das Getränk individuell eingestellt werden soll; die Getränke „MY“ können für jedes der 6 Profile gewählt werden;
- Auf der Homepage den Wahlschalter (B2) für „☒“ (B6) drücken;
- Das Getränk auswählen, das individuell eingestellt werden soll (sowohl Getränke mit direkter Anwahl als auch im Getränkemenü -B3), um die Anzeige für die individuelle Einstellung aufzurufen. Die entsprechenden Zubehörteile müssen eingesetzt sein;
- (Nur Kaffeegetränke) „KAFFEEAROMA WÄHLEN“: Das gewünschte Aroma auswählen, indem die Auswahlpfeile für „-“ oder „+“ gedrückt werden, oder den Wahlschalter für „OK ✓“ drücken;

Hinweis!

- Milchgetränke:** das Kaffeearoma wird gespeichert und anschließend werden Milch- und Kaffeemenge einzeln gespeichert;
- Americano:** das Kaffeearoma wird gespeichert und anschließend werden Kaffee- und Heißwassermenge einzeln gespeichert;
- Heißwasser:** das Gerät gibt Heißwasser aus: den Wahlschalter (B2) für „STOP ✕“ drücken, um die gewünschte Menge zu speichern.
- Die Getränke können auch individuell eingestellt werden, indem eine Verbindung zur DeLonghi Coffee Link App hergestellt wird.
- Die Programmierung kann verlassen werden, indem „ESC“ gedrückt wird: die Einstellungen werden nicht gespeichert.

Mengentabelle Getränke		
Getränk	Standardmenge	Programmierbare Menge
ESPRESSO	≈40 ml	≈20-80 ml
LONG	≈160 ml	≈115-250 ml
COFFEE	≈180 ml	≈100-240 ml
DOPPIO+	≈120 ml	≈80-180 ml
AMERICANO	≈150 ml	70-480 ml
TEE	150 ml	30-420 ml
HEISSWASSER	250 ml	20-420 ml



13. EIGENES PROFIL SPEICHERN

Mit diesem Gerät können sechs verschiedene Profile gespeichert werden, wobei jedem ein anderes Symbol zugeordnet ist.

In jedem Profil bleiben die individuellen Einstellungen von AROMA und MENGE der Getränke "MY" gespeichert (siehe Kapitel „12. Individuelle Getränkezubereitung ) und die Reihenfolge, in der alle Getränke angezeigt werden, hängt von der Häufigkeit ab; in der sie gewählt werden.

Um ein Profil anzuwählen oder aufzurufen, auf das derzeit verwendete Profil drücken (B4): den Wahlschalter (B2) für das Symbol „NEXT>“ drücken, bis das gewünschte Profil angezeigt wird und auf das Profil drücken.

Hinweis!

- Profil "  OSP" (GAST): wenn dieses Profil angewählt wird, können die Getränke mit den Werkseinstellungen ausgegeben werden. Die Funktion  ist nicht aktiv.
- Das eigene Profil kann umbenannt werden, indem eine Verbindung zur DeLonghi Coffee Link App hergestellt wird (es werden nur die ersten 3 Zeichen angezeigt).
- Um das Symbol des Profils individuell einzustellen, wird auf Abschnitt „6.15 Individuelle Einstellung“ verwiesen.

14. REINIGUNG

14.1 Reinigung der Kaffeemaschine

Folgende Teile der Kaffeemaschine müssen regelmäßig gereinigt werden:

- interner Kreislauf der Kaffeemaschine;
- Kaffeesatzbehälter (A10);
- Abtropfschale (A14), Kondensatschale (A21) und Rost der Abtropfschale (A13);
- Wassertank (A16);
- Ausgüsse des Kaffeeauslaufs (A8);
- Kaffeepulvereinfüllschacht (A4);
- Brühgruppe (A19), die nach Öffnen der Serviceklappe (A18) zugänglich ist;
- Milchbehälter (D);
- Heißwasser-/Dampfdüse (A9),
- Bedienblende (B).

Achtung!

- Verwenden Sie zur Reinigung der Maschine keine Lösungs- und Scheuermittel oder Alkohol. Mit den Vollautomaten von De'Longhi benötigen Sie für die Reinigung der Kaffeemaschine keine chemischen Zusatzstoffe.
- Keiner der Bestandteile des Gerätes darf im Geschirrspüler gereinigt werden, mit Ausnahme des Rosts der Abtropfschale (A13) und des Milchbehälters (D).
- Verwenden Sie zum Entfernen der Verkrustungen oder der Kaffeeablagerungen keine Metallgegenstände, weil sie Oberflächen aus Metall oder Kunststoff verkratzen könnten.

14.2 Reinigung des Innenraums der Kaffeemaschine

Bei Nichtgebrauch von mehr als 3-4 Tagen wird dringend empfohlen, vor dem Gebrauch die Maschine einzuschalten und

- 2-3 Spülvorgänge durchzuführen, indem die Funktion „Spülvorgang“ (Abschnitt „6.1 Spülvorgang ) angewählt wird;
- für einige Sekunden Heißwasser auszugeben (Kapitel „9. Heißwasserausgabe“).

Hinweis!

Es ist normal, dass sich nach Durchführung dieser Reinigung Wasser im Kaffeesatzbehälter (A10) befindet.

14.3 Reinigung des Kaffeesatzbehälters

Sobald auf dem Display (B1) der Text „KAFFEESETZBEHÄLTER LEEREN“ erscheint, muss dieser geleert und gereinigt werden. Solange der Kaffeesatzbehälter (A10) nicht gereinigt ist, kann kein Kaffee ausgegeben werden. Das Gerät zeigt die Notwendigkeit den Behälter zu leeren auch dann an, wenn er nicht voll ist, falls seit der ersten Zubereitung 72 Stunden vergangen sind (damit die Berechnung der 72 Stunden korrekt erfolgen kann, darf die Kaffeemaschine nie vom Stromnetz getrennt werden).

Achtung! Verbrühungsgefahr

Wenn mehrere Cappuccinos hintereinander zubereitet werden, erhitzt sich der Tassenrost aus Metall (A11). Nicht berühren, solange er nicht abgekühlt ist und nur vorne anfassen.

Zur Durchführung der Reinigung (bei eingeschalteter Maschine):

- Die Abtropfschale (A14) (Abb. 24) herausnehmen, leeren und reinigen.
- Den Kaffeesatzbehälter (A10) leeren und sorgfältig reinigen, dabei darauf achten, dass alle Rückstände entfernt werden, die sich am Boden angesammelt haben: der mitgelieferte Pinsel (C5) verfügt über einen hierfür geeigneten Schaber.
- Die Kondensatschale (A21) kontrollieren und, falls sie voll ist, leeren;

Achtung!

Beim Herausnehmen der Abtropfschale muss der Kaffeesatzbehälter immer geleert werden, auch wenn er nur wenig voll ist. Wird dieser Vorgang nicht durchgeführt, kann es vorkommen, dass sich bei den folgenden Kaffeezubereitungen der Kaffeesatzbehälter zu sehr füllt und die Kaffeemaschine verstopft.

14.4 Reinigung der Abtropfschale und der Kondensatschale

Achtung!

Die Abtropfschale (A14) ist mit einem Schwimmer (A12) (rot) zur Anzeige des Wasserstandes ausgestattet (Abb. 25). Die Abtropfschale leeren und reinigen, bevor diese Anzeige aus dem Tassenrost (A11) hervortritt, andernfalls kann das Wasser über

den Rand treten und die Kaffeemaschine, die Aufstellfläche oder den umliegenden Bereich beschädigen.

Um die Abtropfschale zu entnehmen, wie folgt vorgehen:

1. Die Abtropfschale und den Kaffeesatzbehälter (A10) entnehmen (Abb. 24);
2. Den Tassenrost (A11) und den Rost der Abtropfschale (A13) entnehmen, dann die Abtropfschale und den Kaffeesatzbehälter leeren und alle Teile waschen.
3. Die Kondensatschale (A21) kontrollieren und, falls sie voll ist, leeren;
4. Die Abtropfschale, zusammen mit dem Rost und dem Kaffeesatzbehälter, wieder einsetzen.

14.5 Reinigung des Innenraums der Kaffeemaschine

Stromschlaggefahr!

Vor jeder Reinigung der Teile im Geräteinneren muss die Kaffeemaschine ausgeschaltet (siehe „5. Ausschalten des Gerätes“) und vom Stromnetz getrennt werden. Das Gerät niemals ins Wasser tauchen.

1. Kontrollieren Sie regelmäßig (etwa ein Mal pro Monat), dass das Geräteinnere (nach Herausnehmen der Abtropfschale - A14 zugänglich) nicht verschmutzt ist. Gegebenenfalls die Kaffeeablagerungen mit dem mitgelieferten Pinsel (C5) und einem Schwamm entfernen.
2. Alle Reste mit einem Staubsauger absaugen (Abb. 26).

14.6 Reinigung des Wassertanks

1. Den Wassertank (A16) regelmäßig (etwa einmal im Monat und nach jedem Auswechseln des Wasserfilters (C4), falls vorgesehen) mit einem feuchten Tuch und etwas mildem Reinigungsmittel reinigen: den Tank sorgfältig ausspülen, bevor er erneut gefüllt und wieder eingesetzt wird;
2. Den Filter (sofern vorhanden) herausnehmen und unter fließendem Wasser abspülen;
3. Den Filter (sofern vorhanden) wieder einsetzen, den Tank mit frischem Wasser füllen und wieder einsetzen;
4. (Nur Modelle mit Wasserfilter) Etwa 100ml Heißwasser herauslaufen lassen, um den Filter zu reaktivieren.

14.7 Reinigung der Ausgüsse des Kaffeeauslaufs

1. Die Ausgüsse des Kaffeeauslaufs (A8) regelmäßig mit einem Schwamm oder einem Tuch reinigen (Abb. 27A);
2. Kontrollieren Sie, dass die Löcher des Kaffeeauslaufs nicht verstopft sind. Entfernen Sie erforderlichenfalls die Kaffeeablagerungen mit einem Zahnstocher (Abb. 27B).

14.8 Reinigung des Kaffeepulvereinfüllschachts

Kontrollieren Sie regelmäßig (etwa ein Mal im Monat), dass der Kaffeepulvereinfüllschacht (A4) nicht verstopft ist. Falls notwendig, die Kaffeerückstände mit dem mitgelieferten Pinsel (C5) entfernen.

14.9 Reinigung der Brühgruppe

Die Brühgruppe (A19) muss mindestens einmal im Monat gereinigt werden.

Achtung!

Die Brühgruppe darf nicht bei eingeschalteter Kaffeemaschine herausgenommen werden.

1. Stellen Sie sicher, dass die Maschine sich korrekt ausgeschaltet hat (siehe Kapitel „5. Ausschalten des Gerätes“);
2. Den Wassertank (A16) herausziehen (Abb. 2);
3. Die Serviceklappe der Brühgruppe (A18) (Abb. 28) auf der rechten Seite öffnen;
4. Die beiden farbigen Entriegelungstasten nach innen drücken und gleichzeitig die Brühgruppe nach außen herausziehen (Abb. 29).
5. Die Brühgruppe etwa fünf Minuten lang in Wasser eintauchen und danach unter dem Wasserhahn abspülen.

Achtung!

NUR MIT WASSER AUSSPÜLEN

KEINE REINIGUNGSMITTEL - KEIN GESCHIRRSPÜLER

Die Brühgruppe ohne Reinigungsmittel säubern, da diese Beschädigungen verursachen könnten.

6. Mit dem Pinsel (C5) an der Aufnahme der Brühgruppe vorhandene und durch die Serviceklappe der Brühgruppe sichtbare Kaffeerückstände beseitigen.
7. Die Brühgruppe nach der Reinigung wieder in die Halterung (Abb. 30) einsetzen; dann fest auf den Text PUSH drücken, bis das Klicken des Einrastens zu vernehmen ist.

Hinweis!

Sollte die Brühgruppe schwer einzusetzen sein, dann muss sie (vor dem Einsetzen) durch Drücken der beiden Hebel, wie auf Abb. 31 gezeigt, in die richtige Größe gebracht werden.

8. Nach dem Einsetzen ist sicherzustellen, dass die beiden farbigen Tasten eingerastet sind und nach außen ragen (Abb. 32).
9. Die Serviceklappe der Brühgruppe schließen.
10. Den Wassertank wieder einsetzen.

14.10 Reinigung des Milchbehälters

Um den Milchaufschäumer (D) effizient zu halten, den Milchbehälter, wie nachfolgend beschrieben, alle zwei Tage reinigen:

1. Den Deckel (D2) herausziehen;
2. Das Milchausgaberohr (D5) und das Ansaugrohr (D4) (Abb. 33) herausziehen;
3. Den Milchschaumregler (D1) nach links bis auf die Position „INSERT“ drehen (Abb. 33) und nach oben herausziehen;

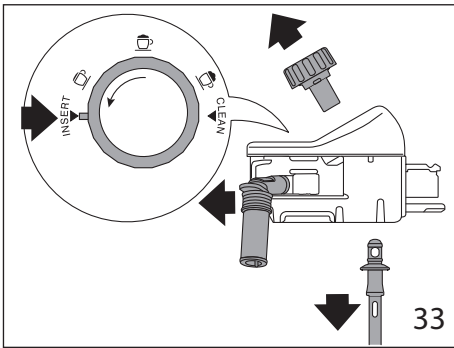

4. Reinigen Sie alle Teile sorgfältig mit Heißwasser und mildem Reinigungsmittel. **Alle Teile können im Geschirrspüler gereinigt werden, allerdings müssen sie auf der oberen Ablage des Geschirrspülers positioniert werden.**

Achten Sie besonders darauf, dass an der Aussparung und am Kanal unter dem Drehknopf (Abb. 34) keine Milchrückstände zurückbleiben: schaben Sie den Kanal eventuell mit einem Zahnstocher aus;

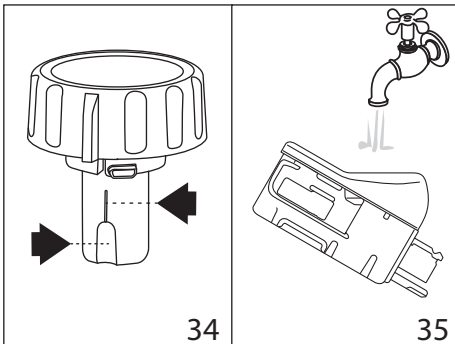

5. Spülen Sie das Innere der Aufnahme des Milchschaumreglers unter fließendem Wasser aus (Abb. 35);
6. Überprüfen Sie ebenfalls, dass das Ansaugrohr und das Ausgaberohr nicht durch Milchrückstände verstopft sind.
7. Setzen Sie den Drehknopf in Höhe des Textes „INSERT“ wieder ein, montieren Sie das Ausgaberohr und das Milchansaugrohr;
8. Positionieren Sie den Deckel wieder auf dem Milchbehälter (D3).

14.11 Reinigung der Heißwasser-/Dampfdüse

Die Düse (A9) nach jeder Milchzubereitung mit einem Schwamm reinigen, dabei die auf den Dichtungen verbliebenen Milchreste beseitigen (Abb. 21).

15. ENTKALKUNG

Achtung!

- Vor dem Gebrauch lesen Sie bitte die Gebrauchsanweisung und die Angaben auf dem Etikett des Entkalkers durch, die sich auf der Packung des Entkalkers befinden.
- Verwenden Sie ausschließlich Entkalker von De'Longhi. Die Verwendung von ungeeigneten Entkalkern sowie die nicht regelmäßig durchgeführte Entkalkung können zum Auftreten von Defekten führen, die nicht durch die Herstellergarantie abgedeckt sind.



Die Kaffeemaschine entkalken, wenn auf dem Display (B1) „ENTKALKUNG NOTWENDIG - OK UM ZU STARTEN (~45min)

 „ERSCHEINT: wenn die Entkalkung sofort durchgeführt werden soll, den Wahlschalter (B2) für „OK✓“ drücken und die einzelnen Schritte ab Punkt 3 durchführen.

Um die Entkalkung zu einem späteren Zeitpunkt durchzuführen, den Wahlschalter (B2) für „ ESC“ drücken: auf dem Display erinnert das Symbol  daran, dass das Gerät entkalkt werden muss. (Die Meldung erscheint bei jedem Einschalten neu).

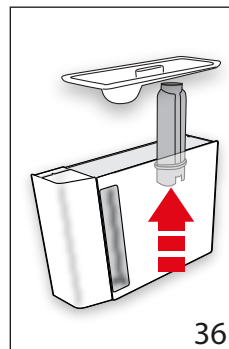
Für den Zugang zum Menü Entkalkung:



1. Den Wahlschalter (B2) für das Symbol „“ (B5) drücken, um das Menü aufzurufen;
2. Den Wahlschalter für „ENTKALKUNG “ drücken und die Angaben auf dem Display befolgen;
3. „WASSERFILTER ENTFERNEN“ (Abb. 36); den Wassertank (A16) herausziehen, den Wasserfilter (C4) (falls vorhanden) entnehmen, den Wassertank leeren. Den Wahlschalter für „NEXT>“ drücken;

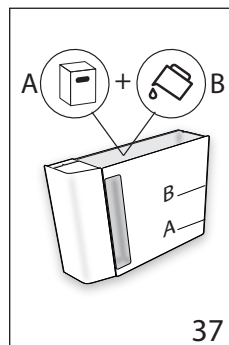

4. „ENTKALKER (FÜLLSTAND A) UND WASSER (FÜLLSTAND B)“ (Abb. 37); den Entkalker bis zum auf der Innenseite des Tanks aufgedruckten Füllstand A (entspricht einer 100ml Packung) in den Wassertank geben; dann bis zum Füllstand mit Wasser (11) auffüllen; den Wassertank wieder einsetzen. Den

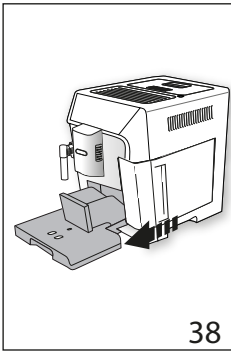

- Wahlschalter für „NEXT>“ drücken;
5. „ABTROPFSCHALE LEE-REN“ (Abb. 38):
 6. Die Abtropfschale (A14) und den Kaffeesatzbehälter (A10) entnehmen, leeren und wieder einsetzen. Den Wahlschalter für „NEXT>“ drücken;
 7. „2L BEHÄLTER STELLEN OK UM ZU STARTEN“:

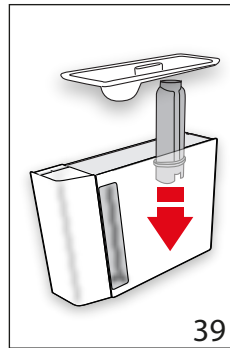

12. (Wenn der Filter installiert war) „FILTER IN DIE VORRICHTUNG EINSETZEN“ (Abb. 39). Den Wahlschalter für „NEXT>“ drücken und den Wassertank entnehmen, den Wasserfilter, falls er zuvor entfernt wurde, wieder einsetzen;
13. „AUSSPÜLEN UND BIS MAX. MIT WASSER FÜLLEN“ (Abb. 4): Den Wassertank bis zum Füllstand MAX mit frischem Wasser füllen;

Unter den Heißwasser-/Dampfauslauf (C6) und den Kaffeeauslauf (A8) einen leeren Behälter mit einem Mindestfassungsvermögen von 2 l stellen (Abb. 7);

Achtung! Verbrühungsgefahr

Aus dem Heißwasser-/Dampfauslauf und aus dem Kaffeeauslauf tritt heißes, säurehaltiges Wasser aus. Achten Sie daher darauf, nicht mit dieser Lösung in Berührung zu kommen.

7. Den Wahlschalter für „OK ✓“ drücken, um das Einfüllen der Entkalkungslösung zu bestätigen. Das Display zeigt an „ENTKALKUNG LÄUFT, BITTE WARTEN“. das Entkalkungsprogramm startet, die Entkalkungslösung tritt aus dem Heißwasser-/Dampfauslauf und aus dem Kaffeeauslauf heraus und das Programm führt automatisch eine Reihe von Spülvorgängen und Pausen durch, um Kalkrückstände aus der Kaffeemaschine zu beseitigen;

Nach etwa 25 Minuten bricht das Gerät die Entkalkung ab;

8. „AUSSPÜLEN UND BIS MAX. MIT WASSER FÜLLEN“ (Abb. 4): das Gerät ist nun für die Durchführung eines Spülvorgangs mit frischem Wasser bereit. Den zum Auffangen der Entkalkungslösung verwendeten Behälter leeren, den Wassertank entnehmen, leeren, mit fließendem Wasser ausspülen, bis zum Füllstand MAX mit frischem Wasser füllen und wieder in die Kaffeemaschine einsetzen;
9. „2L BEHÄLTER STELLEN FÜR SPÜLVORGANG OK DRÜCKEN“: Den zum Auffangen der Entkalkungslösung verwendeten Behälter leer wieder unter den Kaffeeauslauf und den Heißwasser-/Dampfauslauf stellen (Abb. 7) und den Wahlschalter für „OK ✓“ drücken;
10. Das Wasser tritt zuerst aus dem Kaffeeauslauf und dann aus dem Heißwasser-/Dampfauslauf aus und das Display zeigt an „SPÜLVORGANG LÄUFT“;
11. Wenn das Wasser im Tank leer ist, den zum Auffangen des Spülwassers verwendeten Behälter leeren;

14. „WSSERTANK EINSETZEN“ (Abb. 5): Den Wassertank wieder einsetzen;
15. „2L BEHÄLTER STELLEN FÜR SPÜLVORGANG OK DRÜCKEN“: Den zum Auffangen der Entkalkungslösung verwendeten Behälter leer wieder unter den Heißwasser-/Dampfauslauf stellen (Abb. 7) und den Wahlschalter für „OK ✓“ drücken;
16. Das Heißwasser tritt aus dem Heißwasser-/Dampfauslauf aus und das Display zeigt an „SPÜLVORGANG LÄUFT, BITTE WARTEN“.
17. „ABTROPFSCHALE LEE-REN“ (Abb. 38): Nach Beendigung des zweiten Spülvorgangs die Abtropfschale (A14) und den Kaffeesatzbehälter (A10) entnehmen, leeren und wieder einsetzen: den Wahlschalter für „NEXT>“ drücken;
18. „ENTKALKUNG BEENDET“: den Wahlschalter für „OK ✓“ drücken;
19. „TANK MIT FRISCHEM WASSER FÜLLEN“: den zum Auffangen des Spülwassers verwendeten Behälter leeren, den Wassertank entnehmen, bis zum Füllstand MAX mit frischem Wasser füllen und wieder in die Kaffeemaschine einsetzen.

Der Entkalkungsvorgang ist beendet.

Hinweis!

- Sollte der Entkalkungszyklus nicht korrekt zu Ende geführt werden (z.B. Stromausfall), wird empfohlen, den Zyklus zu wiederholen;
- Es ist normal, dass sich nach Durchführung des Entkalkungszyklus Wasser im Kaffeesatzbehälter (A10) befindet.
- Das Gerät fordert einen dritten Spülvorgang an, wenn der Wassertank nicht bis zum Füllstand Max befüllt wurde: dadurch wird garantiert, dass sich keine Entkalkungslösung mehr in den internen Kreisläufen des Gerätes befindet. Vor Beginn des Spülvorgangs muss die Abtropfschale geleert werden;

- Die mögliche Anforderung von zwei Entkalkungszyklen kurz hintereinander durch die Kaffeemaschine gilt infolge des in die Maschine implementierten hochentwickelten Steuerungssystems als normal.





16. PROGRAMMIERUNG DER WASSERHÄRTE

Die Meldung „ENTKALKUNG NOTWENDIG - OK UM ZU STARTEN (~45MIN) “ wird nach einer voreingestellten Betriebszeit angezeigt, die von der Wasserhärte abhängt.





Die Kaffeemaschine ist werkseitig auf „HÄRTEGRAD 4“ voreingestellt. Es ist möglich die Kaffeemaschine je nach der in den verschiedenen Wohnregionen vorhandenen Wasserhärte zu programmieren, sodass der Entkalkungsvorgang weniger häufig durchgeführt werden muss.

16.1 Messung der Wasserhärte

- Den mitgelieferten und der Bedienungsanleitung in englischer Sprache beigefügten Reaktionsstreifen „TOTAL HARDNESS TEST“ (C1) aus seiner Packung nehmen.
- Den Streifen etwa eine Sekunde lang vollständig in ein Glas Wasser eintauchen.
- Den Streifen aus dem Wasser nehmen und leicht schütteln. Nach etwa einer Minute bilden sich, je nach der Wasserhärte, 1, 2, 3 oder 4 kleine rote Quadrate; jedes Quadrat entspricht einer Stufe.

weiches Wasser	STUFE 1	
wenig hartes Wasser	STUFE 2	
hartes Wasser	STUFE 3	
sehr hartes Wasser	STUFE 4	

16.2 Wasserhärte einstellen

- Den Wahlschalter (B2) für das Symbol „“ (B5) drücken, um das Menü aufzurufen;
- Durch die Menüoptionen blättern, indem der Wahlschalter für „NEXT>“ gedrückt wird, bis „ WASSERHÄRTE“ angezeigt wird;
- Den Wahlschalter für „ WASSERHÄRTE“ drücken;
- „WASSERHÄRTE, AKTUELL UNTERSTRICHEN“: Den Wahlschalter für den gewünschten Härtegrad drücken (Härtegrad 1 = weiches Wasser; Härtegrad 4 = sehr hartes Wasser);
- Den Wahlschalter für „ ESC“ drücken, um zur Homepage zurückzukehren.

Nun ist die Kaffeemaschine gemäß der neuen Einstellung der Wasserhärte programmiert.



17. WASSERFILTER

Einige Modelle sind mit einem Wasserfilter (C4) ausgestattet; falls Ihr Modell nicht damit ausgestattet ist, empfehlen wir Ihnen, in einem der autorisierten Kundendienstzentren von De'Longhi einen Wasserfilter zu kaufen.

Für einen korrekten Gebrauch des Filters die nachfolgend aufgeführten Anweisungen befolgen.

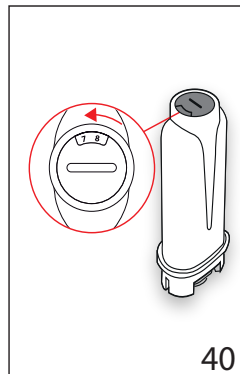
17.1 Filtereinbau



- Den Filter (C4) aus der Packung nehmen;
- Den Wahlschalter (B2) für das Symbol „“ (B5) drücken, um das Menü aufzurufen;
- Durch die Menüoptionen blättern, indem der Wahlschalter für „NEXT>“ gedrückt wird, bis „ WASSERFILTER“ angezeigt wird;
- Den Auswahlpfeil für „ WASSERFILTER“ drücken;
- „KALENDERSCHEIBE BIS ZU 2 NÄCHSTEN MONATEN DREHEN“ (Abb. 40): die Kalenderscheibe drehen, bis die kommenden beiden Gebrauchsmonate angezeigt werden. Den Wahlschalter für „NEXT>“ drücken;

Hinweis

Der Filter hat eine Lebensdauer von zwei Monaten bei normalem Gebrauch des Gerätes; wenn das Gerät mit eingesetztem Filter nicht betrieben wird, hält er max. drei Wochen.

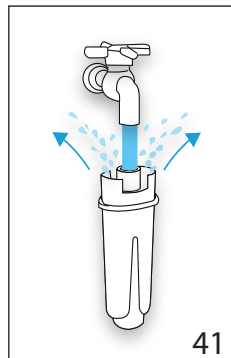

- „WASSER LAUFEN LASSEN, BIS ES AUSTRITT“ (Abb. 41): Um den Filter zu aktivieren, wie auf der Abbildung gezeigt, Leitungswasser in die Öffnung des Filters laufen lassen, bis das Wasser mindestens eine Minute lang aus den seitlichen Öffnungen austritt. Den Wahlschalter für „NEXT>“ drücken;
- Den Tank (A16) aus der Kaffeemaschine nehmen und mit Wasser füllen.

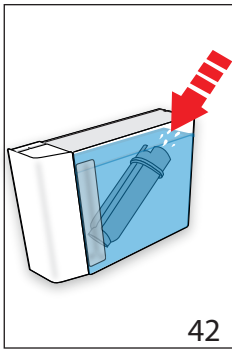

8. „FILTER EINTAUCHEN UND LUFT ENTWEICHEN LASSEN“ (Abb. 42): Den Filter in den Wassertank geben und für etwa zehn Sekunden vollständig eintauchen, dabei neigen und leicht andrücken, um das Entweichen der Luftblasen zu ermöglichen. Den Wahlschalter für „NEXT>“ drücken;

9. „FILTER IN DIE VORRICHTUNG EINSETZEN“: Den Filter in seine Vorrichtung (A17-Abb. 39) setzen und fest nach unten drücken. Den Wahlschalter für „NEXT>“ drücken;
10. „WASSERTANK EINSETZEN“: Den Tank wieder mit dem Deckel (A15) verschließen und dann erneut in die Kaffeemaschine einsetzen (Abb. 5);
11. „0,5L BEHÄLTER STELLEN OK FÜR FILTER AKTIVIEREN“ (Abb. 7): den Behälter unter den Heißwasser-/Dampfauslauf (C6) stellen und „OK✓“ drücken: die Ausgabe beginnt und wird automatisch abgebrochen.

Nun ist der Filter aktiviert und die Kaffeemaschine ist betriebsbereit.

17.2 Filterwechsel

Den Filter (C4) austauschen, wenn auf dem Display (B1) erscheint „WASSERFILTER AUSTAUSCHEN OK DRÜCKEN UM ZU STARTEN“ (⚠️): wenn der Filter sofort ausgetauscht werden soll, den Wahlschalter (B2) für „OK✓“ drücken und die einzelnen Schritte ab Punkt 5 durchführen.

Um den Filter zu einem späteren Zeitpunkt auszutauschen, den Wahlschalter für „ESC“ drücken: auf dem Display erinnert das Symbol (⏸️) daran, dass der Filter ausgetauscht werden muss. Zum Austauschen wie folgt vorgehen:

1. Den Tank (A16) und den verbrauchten Filter entnehmen;
2. Den neuen Filter aus der Packung nehmen;
3. Den Wahlschalter (B2) für das Symbol „⚙️“ (B5) drücken, um das Menü aufzurufen;
4. Den Wahlschalter für „WASSERFILTER“ DRÜCKEN;
5. Den Auswahlpfeil für „WASSERFILTER“ auswechseln drücken;
6. Wie im vorhergehenden Abschnitt ab Punkt 5 beschrieben vorgehen.

Nun ist der Filter aktiviert und die Kaffeemaschine ist betriebsbereit.

Hinweis!

Nach Ablauf der zwei Monate Lebensdauer (siehe Kalender) oder wenn das Gerät 3 Wochen lang nicht benutzt wird, muss

der Filter ausgewechselt werden, auch wenn das Gerät dies noch nicht anfordert.

17.3 Filterausbau

Wenn Sie das Gerät ohne Filter (C4) betreiben möchten, muss er entnommen und muss gemeldet werden, dass er entfernt wurde. Dazu wie folgt vorgehen:

1. Den Tank (A16) und den verbrauchten Filter entnehmen;
2. Den Wahlschalter (B2) für das Symbol „⚙️“ (B5) drücken, um das Menü aufzurufen;
3. Den Wahlschalter für „WASSERFILTER“ DRÜCKEN;
4. Den Wahlschalter für „WASSERFILTER ENTFERNEN“ (⏸️) drücken;
5. „⚠️ FILTERAUSBAU BESTÄTIGEN“: den Wahlschalter für „OK✓“ drücken (für die Rückkehr zum Menü Einstellungen hingegen den Wahlschalter für „ESC“ drücken);
6. „✓ FILTER ENTFERNT“: das Gerät hat die Änderung gespeichert. Für die Rückkehr zur Homepage „OK✓“ drücken.

Hinweis!

Nach Ablauf der zwei Monate Lebensdauer (siehe Kalender) oder wenn das Gerät 3 Wochen lang nicht benutzt wird, muss der Filter ausgewechselt werden, auch wenn das Gerät dies noch nicht anfordert.



18. TECHNISCHE DATEN



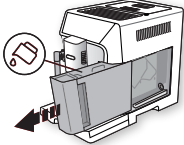
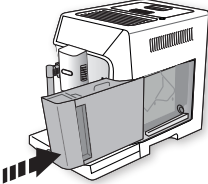
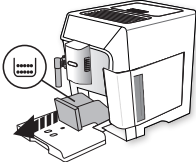
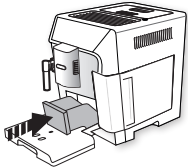

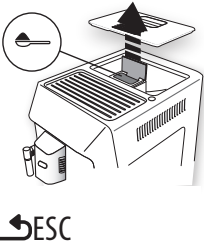
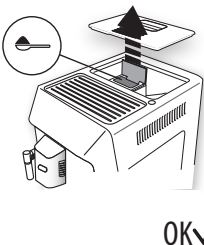
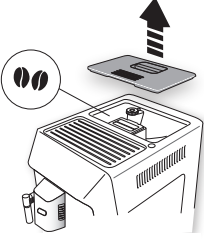
Spannung:	220-240 V ~ 50-60 Hz max. 10 A
Leistung:	1450 W
Druck:	1,9 MPa (19 bar)
Fassungsvermögen des Wassertanks:	2 l
Abmessungen BxTxH:	260x470x360 mm
Kabellänge:	1200 mm
Gewicht:	11,4 kg
Max. Füllmenge Kaffeebohnenbehälter:	380 g

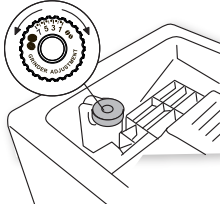

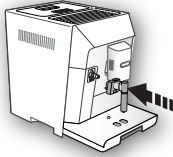
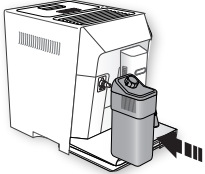
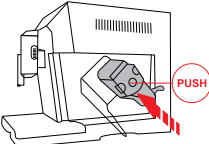

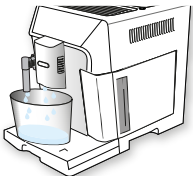
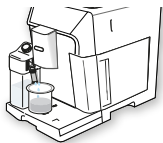

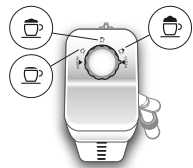



19. DISPLAYMELDUNGEN

ANGEZEIGTE MELDUNG	MÖGLICHE URSACHE	ABHILFE
<p>TANK MIT FRISCHEM WASSER FÜLLEN</p> 	<p>Das Wasser im Tank (A16) ist nicht ausreichend.</p>	<p>Den Wassertank füllen und/oder korrekt einsetzen, indem er fest nach unten gedrückt wird, bis das Einrasten zu vernehmen ist.</p>
<p>WASSERTANK EINSETZEN</p> 	<p>Der Wassertank (A16) ist nicht korrekt eingesetzt..</p>	<p>Den Wassertank durch festes Drücken nach unten korrekt einsetzen.</p>
<p>KAFFEESATZBEHÄLTER LEEREN</p> 	<p>Der Kaffeesatzbehälter (A10) ist voll.</p>	<p>Den Kaffeesatzbehälter und die Abtropfschale (A14) leeren und die Reinigung durchführen, dann wieder einsetzen. Wichtig: beim Herausnehmen der Abtropfschale muss der Kaffeesatzbehälter stets entleert werden, auch wenn er nur wenig gefüllt ist. Wird dieser Vorgang nicht durchgeführt, kann es vorkommen, dass sich bei den folgenden Kaffeezubereitungen der Kaffeesatzbehälter zu sehr füllt und die Kaffeemaschine verstopft.</p>
<p>KAFFEESATZBEHÄLTER EINSETZEN</p> 	<p>Der Kaffeesatzbehälter (A10) wurde nach der Reinigung nicht eingesetzt.</p>	<p>Die Abtropfschale (A14) herausnehmen und den Kaffeesatzbehälter einsetzen.</p>

ANGEZEIGTE MELDUNG	MÖGLICHE URSACHE	ABHILFE
<p>HÖCHSTENS 1 MESSLÖFFEL KAFFEEPULVER EINFÜLLEN</p> 	<p>Es wurde die Funktion „vorgemahlener Kaffee“ gewählt, aber der vorgemahlene Kaffee wurde nicht in den Schacht (A4)gefüllt.</p>	<p>Den vorgemahlene Kaffee in den Einfüllschacht (Abb. 12) füllen und die Ausgabe wiederholen</p>
<p>HÖCHSTENS 1 MESSLÖFFEL KAFFEEPULVER EINFÜLLEN</p> 	<p>Es wurde ein Kaffee LONG mit vorgemahlenem Kaffee angefordert</p>	<p>Das Kaffeepulver in den Einfüllschacht (A4) füllen (Abb. 12) und den Wahlschalter für „OK ✓“ drücken, um fortzufahren und die Ausgabe zu beenden.</p>
<p>KAFFEEBOHNENBEHÄLTER FÜLLEN</p> 	<p>Es sind keine Kaffeebohnen mehr im Behälter. Der Kaffeepulvereinfüllschacht (A4) ist verstopft.</p>	<p>Den Kaffeebohnenbehälter füllen (A3 - Abb. 10). Den Einfüllschacht mit Hilfe des Reinigungspinsels (C5) leeren, wie in Abschnitt „14.8 Reinigung des Kaffeepulvereinfüllschachts“ beschrieben.</p>

<p>ZU FEIN GEMAHLEN. MAHLWERK EINSTELLEN</p>  <p>ESC</p>	<p>Der Mahlgrad ist zu fein, sodass der Kaffee zu langsam oder gar nicht herausläuft.</p>	<p>Die Kaffeeausgabe wiederholen und den Drehknopf zur Einstellung des Mahlgrads (A5) (Abb. 9) um eine Position nach rechts zur Nummer 7 drehen, während das Mahlwerk in Betrieb ist. Falls der Kaffee nach 2 Kaffeeausgaben immer noch zu langsam herauslaufen sollte, die Korrektur durch Drehen des Drehknopfs zur Einstellung des Mahlgrads um eine weitere Position wiederholen (Abschnitt „7.5 Einstellung des Mahlwerks“). Sollte das Problem weiterhin bestehen, sicherstellen, dass der Wassertank (A16) beim Einsetzen fest nach unten gedrückt wurde.</p>
<p>MILDERES AROMA WÄHLEN ODER KAFFEEPULVERMENGE</p>  <p>REDUZ.</p> <p>ESC</p>	<p>Es wurde zu viel Kaffee verwendet.</p>	<p>Durch Drücken des Wahlschalters (B2) für „AROMA“ (B10) ein milderes Kaffeearoma auswählen oder die Kaffeepulvermenge reduzieren (höchstens 1 Messlöffel).</p>
<p>WASSERAUSLAUF EINSETZEN</p> 	<p>Der Wasserauslauf (C6) ist überhaupt nicht oder nicht korrekt eingesetzt.</p>	<p>Den Wasserauslauf fest einsetzen.</p>
<p>MILCHBEHÄLTER EINSETZEN</p> 	<p>Der Milchbehälter (D) ist nicht korrekt eingesetzt.</p>	<p>Den Milchbehälter einsetzen und fest nach unten drücken (Abb. 17).</p>
<p>BRÜHGRUPPE EINSETZEN</p> 	<p>Die Brühgruppe (A19) wurde nach der Reinigung nicht wieder eingesetzt.</p>	<p>Die Brühgruppe einsetzen, wie in Abschnitt „14.9 Reinigung der Brühgruppe“ beschrieben.</p>



ANGEZEIGTE MELDUNG	MÖGLICHE URSACHE	ABHILFE
<p>WASSERKREISLAUF LEER OK DRÜCKEN UM ZU STARTEN</p>  <p>OK✓</p>	<p>Der Wasserkreislauf ist leer.</p>	<p>Den Wahlschalter für „OK✓“ drücken und das Wasser aus dem Auslauf (C6) herauslaufen lassen: die Ausgabe wird automatisch abgebrochen. Sollte das Problem weiterhin bestehen, sicherstellen, dass der Wassertank (A16) beim Einsetzen fest nach unten gedrückt wurde.</p>
<p>FÜR CLEAN OK DRÜCKEN ODER DEN DREHKNOPF DREHEN</p>  <p>OK✓</p>	<p>Der Milchbehälter wurde mit Milchschaumregler (D1) (D1) auf Position „CLEAN“ eingesetzt.</p>	<p>Wenn Sie mit der Funktion CLEAN fortfahren möchten, den Wahlschalter für „OK✓“ drücken oder den Milchschaumregler auf eine der Milchpositionen stellen.</p>
<p>DREHKNOPF AUF CLEAN DREHEN</p>  <p>ESC</p>	<p>Es wurde gerade Milch ausgegeben, sodass die internen Leitungen des Milchbehälters (D) gereinigt werden müssen.</p>	<p>Den Milchschaumregler (D1) auf CLEAN drehen (Abb. 19).</p>
<p>MILCHSCHAUMREGLER DREHEN</p> 	<p>Der Milchbehälter wurde mit Milchschaumregler (D1) (D1) auf Position „CLEAN“ eingesetzt.</p>	<p>Den Drehknopf auf die Position für den gewünschten Schaum stellen.</p>
<p>ENTKALKUNG NOTWENDIG FÜR START OK DRÜCKEN (~45MIN)</p>  <p>ESC OK✓</p>	<p>Zeigt an, dass die Kaffeemaschine entkalkt werden muss.</p>	<p>Den Wahlschalter für „OK✓“ drücken, um mit der Entkalkung zu beginnen, oder „ESC“, wenn sie zu einem anderen Zeitpunkt durchgeführt werden soll. Das in Kapitel „15. Entkalkung“ beschriebene Entkalkungsprogramm muss so schnell wie möglich durchgeführt werden.</p>

ANGEZEIGTE MELDUNG	MÖGLICHE URSACHE	ABHILFE
WASSERFILTER AUSTAUSCHEN FÜR START OK DRÜCKEN   ESC OK 	Der Wasserfilter (C4) ist verbraucht.	Den Wahlschalter für „OK✓“ drücken, um den Filter auszuwechseln oder zu entfernen, oder ESC, wenn dies zu einem anderen Zeitpunkt erfolgen soll. Die Anleitungen in Kapitel „17. Wasserfilter“befolgen.
ALLGEMEINER ALARM: SIEHE ANLEITUNG/APP 	Das Maschineninnere ist sehr verschmutzt.	Die Kaffeemaschine, wie in Kapitel „14. Reinigung“beschrieben, sorgfältig reinigen Wenn die Kaffeemaschine nach erfolgter Reinigung noch immer diese Meldung anzeigt, wenden Sie sich an eine Kundendienststelle.
	Erinnert daran, dass die Kaffeemaschine entkalkt und /oder der Filter (C4) ausgewechselt werden muss.	Das in Kapitel „15. Entkalkung“ beschriebene Entkalkungsprogramm muss so schnell wie möglich durchgeführt werden und/oder der Filter muss anhand der Anleitung in Kapitel „17. Wasserfilter“ausgetauscht oder entfernt werden.
	Erinnert daran, dass die internen Leitungen des Milchbehälters (D) gereinigt werden müssen.	Den Milchschaumregler (D1) auf CLEAN drehen (Abb. 19).
	Erinnert daran, dass der Filter (C4) ausgewechselt werden muss.	Den Filter auswechseln oder anhand der Anleitung in Kapitel „17. Wasserfilter“entfernen.
	Erinnert daran, dass die Kaffeemaschine entkalkt werden muss.	Das in Kapitel „15. Entkalkung“beschriebene Entkalkungsprogramm muss so schnell wie möglich durchgeführt werden. Die mögliche Anforderung von zwei Entkalkungszyklen kurz hintereinander durch die Kaffeemaschine gilt infolge des in die Maschine implementierten hochentwickelten Steuerungssystems als normal.
	Zeigt an, dass der Energiesparmodus aktiviert ist.	Um den Energiesparmodus zu deaktivieren, wie in Abschnitt „6.6 Energiesparmodus“  beschrieben vorgehen.
	Zeigt an, dass die Kaffeemaschine über Bluetooth mit einer Vorrichtung verbunden ist.	
ENTKALKUNG LÄUFT BITTE WARTEN	Das Gerät erkennt Verunreinigungen in seinem Inneren nicht.	Warten, bis das Gerät betriebsbereit ist, und das gewünschte Getränk erneut anwählen. Sollte das Problem weiterhin bestehen, wenden Sie sich bitte an den Technischen Kundendienst.

20. PROBLEMLÖSUNG

Nachstehend werden einige mögliche Betriebsstörungen aufgelistet.

Wenn das Problem nicht auf die beschriebene Weise gelöst werden kann, wenden Sie sich bitte an den technischen Kundendienst.

PROBLEM	MÖGLICHE URSACHE	ABHILFE
Der Kaffee ist nicht heiß.	Die Tassen wurden nicht vorgewärmt.	Die Tassen durch Ausspülen mit heißem Wasser vorwärmen (z.B. unter Verwendung der Funktion Heißwasser).
	Die Brühgruppe hat sich abgekühlt, weil nach der letzten Kaffeezubereitung zwei bis drei Minuten vergangen sind.	Vor der Kaffeezubereitung die Brühgruppe durch einen Spülvorgang erwärmen, indem die entsprechende Funktion verwendet wird (siehe Abschnitt „6.1 Spülvorgang  “).
	Die eingestellte Kaffeetemperatur ist zu niedrig.	Über das Menü eine höhere Kaffeetemperatur einstellen (siehe Abschnitt „6.7 Kaffeetemperatur  “).
Der Kaffee ist dünn und hat wenig Crema.	Der Kaffee ist zu grob gemahlen.	Den Drehknopf zur Einstellung des Mahlgrads (A5) um eine Position nach links zur Nummer 1 drehen, während das Mahlwerk in Betrieb ist (Abb. 9). Jeweils nur um eine Position verstellen, bis die Ausgabe zufriedenstellend ist. Die Wirkung ist erst nach zwei Kaffeeausgaben sichtbar (siehe Abschnitt „7.5 Einstellung des Mahlwerks“).
	Der Kaffee ist nicht geeignet.	Kaffee für Espressomaschinen verwenden.
Der Kaffee läuft zu langsam oder tröpfchenweise heraus.	Der Kaffee ist zu fein gemahlen.	Den Drehknopf zur Einstellung des Mahlgrads (A5) um eine Position nach rechts zur Nummer 7 drehen, während das Mahlwerk in Betrieb ist (Abb. 9). Jeweils nur um eine Position verstellen, bis die Ausgabe zufriedenstellend ist. Die Wirkung ist erst nach zwei Kaffeeausgaben sichtbar (siehe Abschnitt „7.5 Einstellung des Mahlwerks“).
Der Kaffee läuft nicht aus einem oder beiden Ausgüssen des Kaffeeauslaufs.	Die Löcher der Ausgüsse des Kaffeeauslaufs (A8) sind verstopft.	Die Ausgüsse mit einem Zahnstocher reinigen (Abb. 27B).
Das Gerät gibt keinen Kaffee aus	Das Gerät erkennt Verunreinigungen in seinem Inneren: das Display zeigt an „Reinigung läuft“.	Warten, bis das Gerät betriebsbereit ist, und das gewünschte Getränk erneut anwählen. Sollte das Problem weiterhin bestehen, wenden Sie sich bitte an den Technischen Kundendienst.
Das Gerät schaltet sich nicht ein	Der Netzstecker ist nicht an die Steckdose angeschlossen.	Den Netzstecker an die Steckdose anschließen (Abb. 1).
Die Brühgruppe lässt sich nicht herausnehmen	Die Ausschaltung wurde nicht richtig durchgeführt	Die Ausschaltung durch Drücken der Taste  (A7) durchführen (siehe Kapitel „5. Ausschalten des Gerätes“).

PROBLEM	MÖGLICHE URSACHE	ABHILFE
Nach Beendigung der Entkalkung fordert das Gerät einen dritten Spülvorgang an	Während der beiden Spülvorgänge wurde der Tank (A16) nicht bis zum Füllstand MAX gefüllt	Gemäß der Anforderung des Gerätes vorgehen, zuvor jedoch die Abtropfschale (A14) leeren, um zu vermeiden, dass das Wasser über den Rand läuft.
Die Milch tritt nicht aus dem Milchabgaberohr (D5) heraus.	Der Deckel (D2) des Milchbehälters (D) ist verschmutzt	Den Deckel des Milchbehälters reinigen, wie in Abschnitt „14.10 Reinigung des Milchbehälters“ beschrieben.
Die Milch weist große Blasen auf oder spritzt aus dem Milchabgaberohr (D5) oder ist zu wenig aufgeschäumt	Die Milch ist nicht kalt genug oder nicht teilentrahmt bzw. ganz entrahmt.	Ganz bzw. teilweise entrahmte Milch mit Külschranktemperatur (etwa 5°C) verwenden. Sollte das Resultat dennoch nicht zufrieden stellend sein, versuchen Sie es mit einer anderen Milchmarke.
	Der Milchschaumregler (D1) ist falsch eingestellt.	Entsprechend den Angaben in Kapitel „8. Zubereitung von heißen Milchgetränken“ einstellen.
	Der Deckel (D2) oder der Milchschaumregler (D1) des Milchbehälters ist verschmutzt	Den Deckel und den Milchschaumregler des Milchbehälters reinigen, wie in Abschnitt „14.10 Reinigung des Milchbehälters“ beschrieben.
	Die Heißwasser-/Dampfdüse (A9) ist verschmutzt	Die Düse reinigen, wie in Abschnitt „14.11 Reinigung der Heißwasser-/Dampfdüse“ beschrieben.
Der Tassenwärmer ist heiß, obwohl er ausgeschaltet ist	Es wurden mehrere Getränke kurz hintereinander zubereitet	
Obwohl die Kaffeemaschine nicht in Betrieb ist, macht sie Geräusche und stößt etwas Dampf aus	Die Kaffeemaschine ist betriebsbereit oder wurde vor kurzem ausgeschaltet und einige Tropfen Kondenswasser fallen im noch warmen Dampferzeuger zu Boden.	Diese Erscheinung gehört zum normalen Gerätebetrieb und kann durch Leeren der Abtropfschale verringert werden.