ECAM61X.3Y - 61X.5Y - 61X.7Y

PRIMADONNA SOUL

KAFFEEMASCHINE
Bedienungsanleitung

Instructions videos available at:
<http://PrimadonnaSoul.delonghi.com>





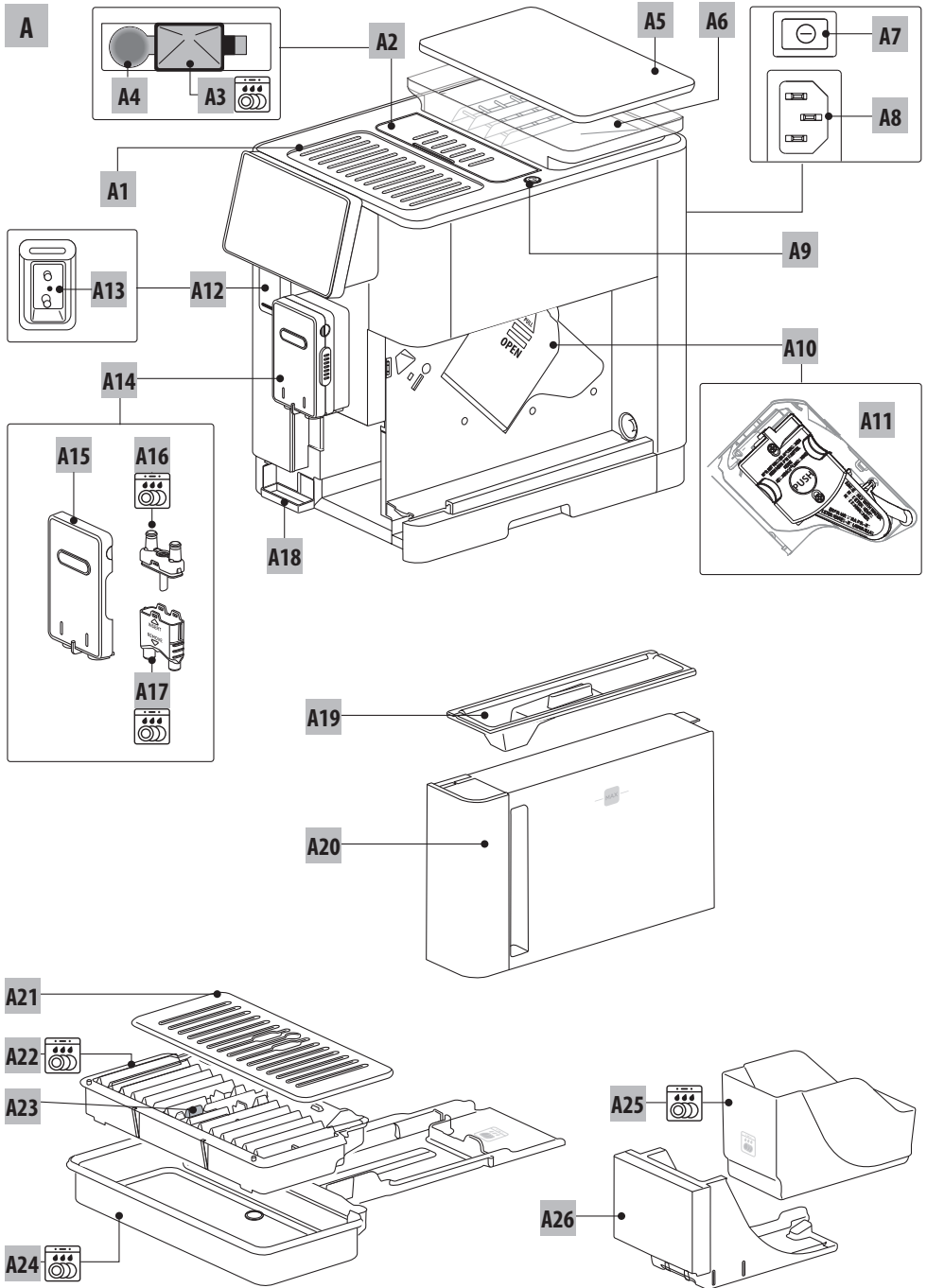

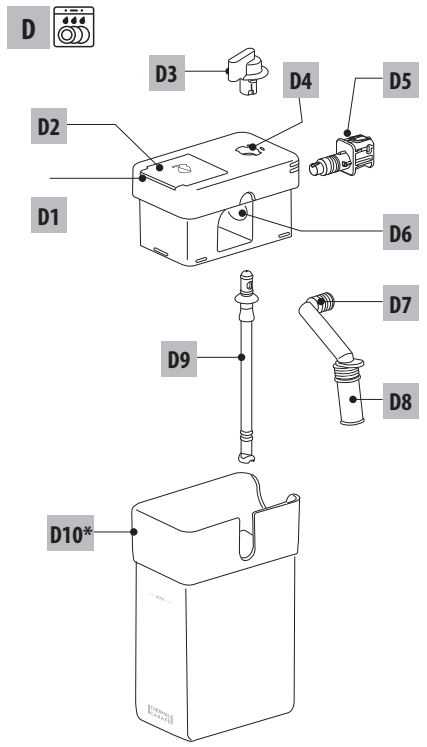
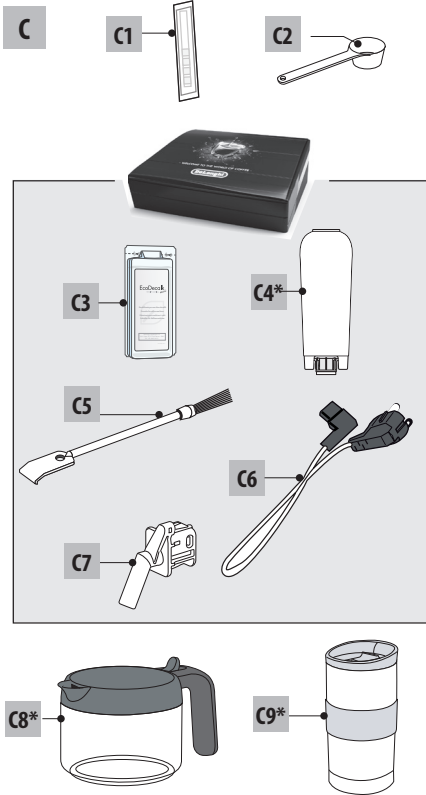
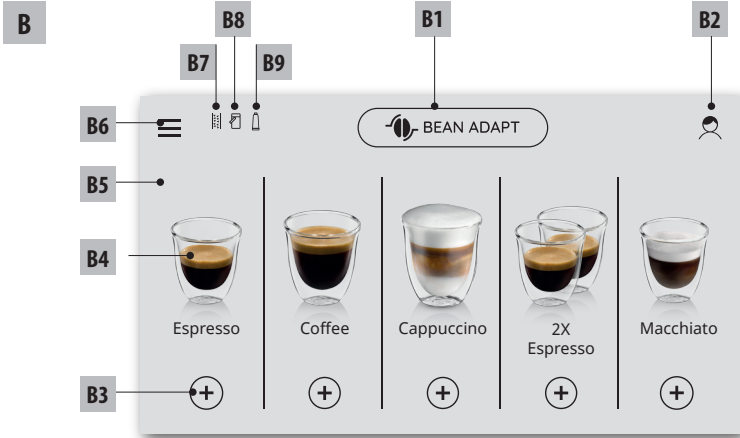









DeLonghi





INHALT

1. EINFÜHRUNG	5
1.1 Buchstaben in Klammern	5
1.2 Probleme und Reparaturen	5
1.3 Laden Sie die App herunter!	5
2. BESCHREIBUNG	5
2.1 Beschreibung des Gerätes (Seite 2 - A)	5
2.2 Beschreibung der Homepage (Startseite) (Seite 3 - B)	5
2.3 Beschreibung der Zubehörteile (Seite 3 - C) ..	6
2.4 Beschreibung des Milchbehälters (Seite 2 - D) 6	
3. ERSTE INBETRIEBNAHME DES GERÄTES  ..	6
4. EINSCHALTEN DES GERÄTES 	7
5. AUSSCHALTEN DES GERÄTES	7
6. MENÜEINSTELLUNGEN 	7
6.1 Spülvorgang	7
6.2 Entkalken	8
6.3 Konnektivität	8
6.4 Mahlgrad einstellen	8
6.5 Kaffeetemperatur	9
6.6 Sprache wählen	9
6.7 Profil ändern	9
6.8 Auto-Abschaltung	9
6.9 Allgemein	9
6.10 Wasserfilter	9
6.11 Wasserhärte	9
6.12 Werkseinstellungen	9
6.13 Entleerung Wasserkreislauf	10
6.14 Statistiken	10
7. ZUBEREITUNG VON KAFFEE 	10
7.1 Zubereitung von Kaffee mit Kaffeebohnen ..	10
7.2 Ihr Kaffee einfach per Berührung	10
7.3 Individuelle Getränkeinstellung	11
7.4 Zubereitung von Kaffee mit vorgemahlenem Kaffee	11
7.5 Bean Adapt Technology & Espresso SOUL ...	11
7.6 Allgemeine Angaben für die Zubereitung von Kaffeegetränken	12
7.7 Empfehlungen für einen heißeren Kaffee ...	12
8. KANNE KAFFEE 	12
8.1 Reinigung der Kanne	13
9. OVER ICE (NUR ECAM61X.7Y)	13
10. ZUBEREITUNG VON MILCHGETRÄNKEN U... 13	
10.1 Füllen und Einsetzen des Milchbehälters	13
10.3 Ihr Milchgetränk einfach per Berührung	14
10.4 Individuelle Getränkeinstellung	15
10.5 Reinigung des Milchbehälters nach jedem Gebrauch	15
11. MUG TO GO (NUR ECAM61X.7Y)	15
11.1 Reinigung der Travel Mug nach jedem Gebrauch	16
12. FUNKTION TEE	16
13. HEISSWASSERAUSGABE 	17
13.1 Das Getränk einfach per Berührung	17
13.2 Individuelle Getränkeinstellung	17
14. ANLEITUNG FÜR DIE INDIVIDUELLE GETRÄNKEEINSTELLUNG (MY) 	17
15. EIGENES PROFIL WÄHLEN 	18
16. REINIGUNG 	18
16.1 Reinigung der Kaffeemaschine	18
16.2 Reinigung des Innenraums der Kaffeemaschine	18
16.3 Reinigung des Kaffeesatzbehälters	19
16.4 Reinigung der Abtropfschale und des Rosts der Abtropfschale	19
16.5 Reinigung des Innenraums der Kaffeemaschine	19
16.6 Reinigung des Wassertanks	19
16.7 Reinigung der Ausgüsse des Kaffeeauslaufs	20
16.8 Reinigung des Kaffeepulverfüllschachts	20
16.9 Reinigung der Brühgruppe	20
16.10 Reinigung des Milchbehälters (D)	21
17. ENTKALKUNG 	22
18. PROGRAMMIERUNG DER WASSERHÄRTE  	
18.1 Messung der Wasserhärte	23
18.2 Wasserhärte einstellen	23
19. WASSERFILTER 	23
19.1 Filtereinbau	23
19.2 Filterwechsel	24
19.3 Filterausbau	24
20. TECHNISCHE DATEN	25
20.1 Empfehlungen zur Energieeinsparung	25
21. DISPLAYMELDUNGEN 	25
22. PROBLEMLÖSUNG 	31

1. EINFÜHRUNG



Wir danken Ihnen für die Wahl des Kaffee-/Cappuccino-Vollautomaten.

Nehmen Sie sich ein paar Minuten Zeit, um diese Bedienungsanleitung durchzulesen. Sie vermeiden so Gefahren oder Beschädigungen an der Kaffeemaschine.

1.1 Buchstaben in Klammern

Die Buchstaben in Klammern entsprechen der in der Beschreibung des Gerätes (Seite 2-3) aufgeführten Legende.

1.2 Probleme und Reparaturen

Bei Auftreten von Betriebsstörungen versuchen Sie bitte zuerst, diese durch Befolgen der Anweisungen in den Kapiteln „21. Displaymeldungen “ und „22. Problemlösung “ zu beheben. Wenn diese keine Abhilfe schaffen sollten oder Sie weitere Abklärungen wünschen, wenden Sie sich bitte an den technischen Kundendienst unter der im Blatt „Kundenservice“ angegebenen Rufnummer.

Sollte Ihr Land nicht in dem Länderverzeichnis aufgeführt sein, so rufen Sie bitte die in der Garantie angegebene Rufnummer an. Für eventuelle Reparaturen wenden Sie sich bitte ausschließlich an den technischen Kundendienst De'Longhi. Die Adresse finden Sie auf dem der Kaffeemaschine beigelegten Garantieschein beschrieben.

1.3 Laden Sie die App herunter!



Laden Sie die App herunter, erstellen Sie Ihren Account, indem Sie die Angaben in der App befolgen.

Dank der App De'Longhi Coffee Link können einige Funktionen ferngesteuert werden.

In der App finden auch Sie Informationen, Tipps und Wissenswertes über die Welt des Kaffees und haben alle Informationen zu Ihrer Kaffeemaschine griffbereit.

 Dieses Symbol kennzeichnet alle Funktionen, die per App gesteuert bzw. konsultiert werden können. Ferner können neue Getränke kreiert und in Ihrer Kaffeemaschine gespeichert werden.

Hinweis:

- Um die Funktionen per App aufzurufen, muss die Konnektivität im Menü Einstellungen der Kaffeemaschine aktiviert werden (siehe "6.3 Konnektivität").

- Suchen Sie unter „compatibledevices.delonghi.com“ nach kompatiblen Vorrichtungen.

2. BESCHREIBUNG

2.1 Beschreibung des Gerätes (Seite 2- A)

- A1. Tassenablage
- A2. Deckel Kaffeepulvereinfüllschacht
- A3. Kaffeepulvereinfüllschacht (ausziehbar)
- A4. Messlöffelfach
- A5. Deckel des Kaffeebohnenbehälters
- A6. Kaffeebohnenbehälter
- A7. Hauptschalter (ON/OFF)
- A8. Aufnahme Steckverbindung Netzkabel
- A9. Taste : zum Ein- oder Ausschalten der Kaffeemaschine (Bereitschaft)
- A10. Serviceklappe
- A11. Herausziehbare Brühgruppe
- A12. Klappe Verbinder für Milchbehälter und Entkalkungsauslauf
- A13. Verbinder für Milchbehälter und Entkalkungsauslauf
- A14. Höhenverstellbarer Kaffee-/Heißwasserauslauf
- A15. Abdeckung für Auslauf
- A16. Düse oberer Auslauf
- A17. Düse unterer Auslauf
- A18. Kondensatschale
- A19. Deckel des Wassertanks
- A20. Wassertank
- A21. Tassenrost
- A22. Rost der Abtropfschale
- A23. Wasserstandanzeige der Abtropfschale
- A24. Abtropfschale
- A25. Kaffeesatzbehälter
- A26. Halterung Kaffeesatzbehälter

2.2 Beschreibung der Homepage (Startseite)

(Seite 3 - B)

- B1. Bean Adapt Technology (per App aktivieren): siehe "7.5 Bean Adapt Technology & Espresso SOUL"
- B2. Programmierbare Profile (siehe „15. Eigenes Profil wählen “)
- B3. Um die Getränkeinstellungen anzuzeigen und eventuell individuell einzustellen
- B4. Wählbare Getränke (direkte Anwahl)
- B5. Display
- B6. Menü Geräteeinstellungen

Kontrolllampe Wartung angefordert

- B7. Kontrolllampe Entkalkung angefordert
- B8. Kontrolllampe Reinigung Milchbehälter angefordert
- B9. Kontrolllampe Filter verbraucht

2.3 Beschreibung der Zubehörteile (Seite 3 - C)

- C1. Reaktionsstreifen „Total Hardness Test“ (der Kurzanleitung beigegefügt)
- C2. Messlöffel (befindet sich in der Aufnahme (A4))

Im Starter-Set enthaltene Zubehörteile:

- C3. Entkalker
- C4. Wasserfilter (*nur bei einigen Modellen)
- C5. Reinigungspinsel
- C6. Netzkabel
- C7. Entkalkungsauslauf (Auslauf nach jedem Gebrauch aufbewahren)

Nur bei einigen Modellen vorhandene Zubehörteile:

- C8. Kaffeekanne (*nur bei einigen Modellen)
- C9. Travel Mug (*nur bei einigen Modellen)

2.4 Beschreibung des Milchbehälters (Seite 2 - D)

- D1. Deckel für Milchbehälter
- D2. Milcheinfüllklappe
- D3. Milchschaumregler/Drehknopf für Reinigung (Clean)
- D4. Aufnahme für Drehknopf
- D5. Verbinder zum Einsetzen des Milchbehälters (abnehmbar für die Reinigung)
- D6. Aufnahme für Milchauslauf
- D7. Milchauslauf (höhenverstellbar)
- D8. Verlängerung für Milchauslauf (verstellbar)
- D9. Milchsaugrohr
- D10. Milchbehälter (*Thermobehälter, bei einigen Modellen)

3. ERSTE INBETRIEBNAHME DES GERÄTES

Hinweis:

- Bevor die Kaffeemaschine in den Handel kommt, wird das Mahlwerk zur Justierung eingemahlen. Daher können sich Reste von Kaffeepulver daran befinden. Das Einmahlen belegt die äußerste Sorgfalt, die wir auf das Produkt legen.
- Spülen Sie beim ersten Gebrauch alle abnehmbaren Zubehörteile (Milchbehälter (D), Travel Mug (C9), Kaffeekanne (C8), Wassertank (A20)), die dazu bestimmt sind, mit Wasser oder Milch in Berührung kommen, mit Heißwasser ab. Es wird empfohlen, den Milchbehälter im Geschirrspüler zu reinigen.
- Wir empfehlen Ihnen, die Wasserhärte so bald wie möglich je nach individuellem Bedarf einzustellen, indem Sie, wie in Kapitel „18. Programmierung der Wasserhärte “ beschrieben, vorgehen.

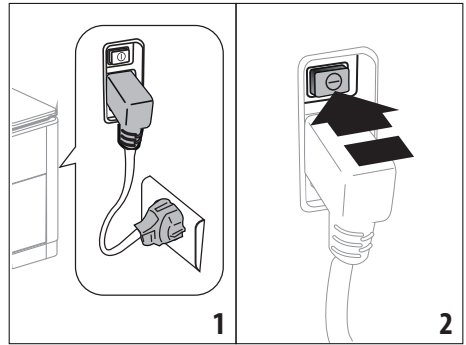

1. Den Steckverbinder des Netzkabels (C6) in seine Aufnahme (A8) an der Rückseite des Gerätes stecken, das Gerät an das Stromnetz anschließen (Abb. 1) und sicherstellen, dass der Hauptschalter (A7) an der Rückseite des Gerätes gedrückt ist (Abb. 2);
2. Die Fahne für die gewünschte Sprache drücken. Dann anhand der Anleitung auf dem Display (B5) des Gerätes fortfahren:

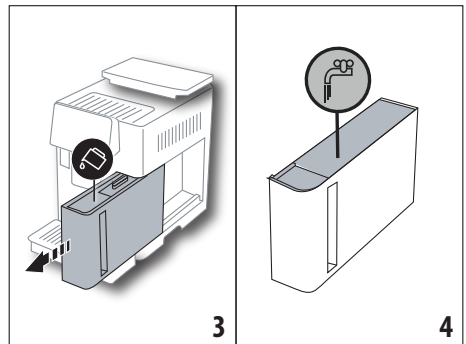

3. den Wassertank (A20) (Abb. 3) entnehmen, bis zur Markierungslinie MAX (auf der Innenseite des Tanks aufgedruckt) mit frischem Wasser füllen (Abb. 4);
4. Dann den Tank wieder einsetzen (Abb. 5), danach durch Drücken von „Weiter“ bestätigen;

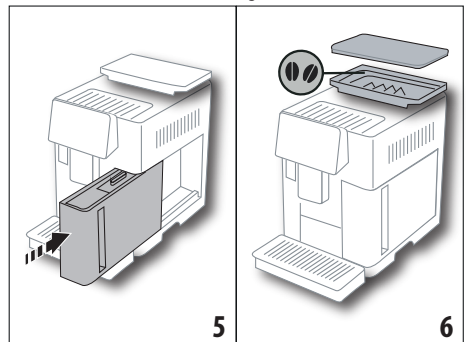

5. Den Kaffeebohnenbehälter (A6) (Abb. 6) füllen, danach durch Drücken von „Weiter“ bestätigen.

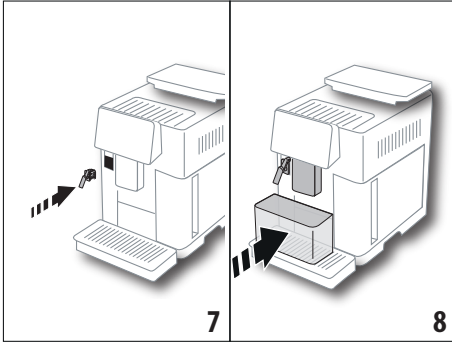

6. Den Entkalkungsauslauf (C7) (im Starter-Set enthalten) in den Verbinder des Milchbehälters (A13) einsetzen (Abb. 7) und einen Behälter mit einem Mindestfassungsvermögen von 100 ml unter den Kaffeeauslauf (A14) und den Entkalkungsauslauf stellen (Abb. 8);

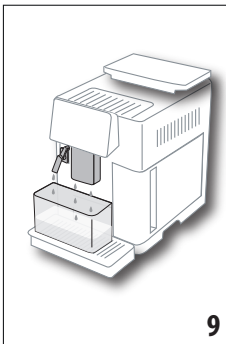

7. „Ok“ drücken, um den Wasserkreislauf zu füllen: das Gerät gibt Wasser aus den Ausläufen aus (Abb. 9);
8. Nach Beendigung der Ausgabe beginnt die Kaffeemaschine mit dem Aufheizvorgang, indem sie einen Spülvorgang mit Heißwasser durchführt, das aus dem Kaffeeauslauf (A14) fließt. Nach Beendigung des Aufheizvorgangs blendet die Kaffeemaschine ein Video der Homepage (B) ein.

Hinweis:

- Bei der ersten Inbetriebnahme müssen mindestens 4-5 Cappuccinos zubereitet werden, bevor die Kaffeemaschine ein zufriedenstellendes Resultat in der Tasse erzielt.
- Beim ersten Gebrauch ist der Wasserkreislauf leer, die Kaffeemaschine könnte daher sehr laut sein: das Geräusch wird während sich der Kreislauf füllt allmählich leiser.
- Nach Beendigung der ersten Inbetriebnahme den Auslauf (C7) entfernen und aufbewahren: er ist später notwendig, um einige Wartungsarbeiten an der Kaffeemaschine durchzuführen.

4. EINSCHALTEN DES GERÄTES

Hinweis:

- Vor dem Einschalten des Gerätes sicherstellen, dass der Hauptschalter (A7) gedrückt ist (Abb. 2).
- Bei jedem Einschalten des Gerätes wird ein automatischer Vorheiz- und Spülvorgang durchgeführt, der nicht unterbrochen werden kann. Das Gerät ist erst nach erfolgter Durchführung dieses Zyklus betriebsbereit.

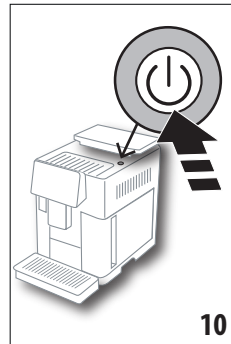

1. Zum Einschalten des Gerätes die Taste  (A9) (Abb. 10) drücken: das Gerät schaltet sich ein
2. Nach Beendigung des Aufheizvorgangs beginnt ein Spülvorgang mit Heißwasser, das aus dem Kaffeeauslauf (A14) fließt; auf diese Weise wird nicht nur der Kessel aufgeheizt, sondern das Gerät lässt heißes Wasser durch die internen Leitungen fließen, damit auch diese sich erwärmen.

5. AUSSCHALTEN DES GERÄTES

Bei jedem Ausschalten führt das Gerät einen automatischen Spülvorgang aus, falls ein Kaffee zubereitet wurde.

1. Zum Ausschalten des Gerätes die Taste  (A9) (Abb. 10) drücken.
2. Falls vorgesehen, führt das Gerät aus dem Kaffeeauslauf (A14) einen Spülvorgang mit Heißwasser durch und schaltet sich dann aus (Bereitschaft).

Hinweis:

Wenn das Gerät für längere Zeit nicht betrieben wird, muss es vom Stromnetz getrennt werden:

3. Den Hauptschalter (A7) an der Rückseite des Gerätes (Abb. 2) ausschalten.

Achtung!

Niemals den Hauptschalter drücken, wenn das Gerät eingeschaltet ist.

6. MENÜEINSTELLUNGEN

6.1 Spülvorgang

Mit dieser Funktion kann über den Kaffee-/Heißwasserauslauf (A14) (und, falls er eingesetzt ist, über den Entkalkungsauslauf (C7)) Heißwasser ausgegeben werden, um den internen Wasserkreislauf der Kaffeemaschine zu reinigen und aufzuheizen.

Stellen Sie ein Gefäß mit einem Mindestfassungsvermögen von 100ml unter die Ausläufe (Abb. 8).

Zur Aktivierung dieser Funktion wie folgt vorgehen:

1. Das Menü Einstellungen drücken (B6);
2. Die Option „Spülvorgang“;
3. „Ok“ drücken, um mit der Ausgabe zu beginnen: nach einigen Sekunden tritt Heißwasser aus, das den internen Wasserkreislauf der Kaffeemaschine reinigt und aufheizt (Abb. 9);
4. Um den Spülvorgang abubrechen, „Abbrechen“ drücken oder warten, bis er automatisch abgebrochen wird.

Hinweis:

- Bei Nichtgebrauch von mehr als 3-4 Tagen wird dringend empfohlen, nach dem erneuten Einschalten und vor dem Gebrauch der Kaffeemaschine 2-3 Spülvorgänge durchzuführen;
- Es ist normal, dass sich nach Durchführung dieser Funktion Wasser im Kaffeesatzbehälter (A25) befindet.

6.2 Entkalken



Für die Anleitungen bezüglich der Entkalkung wird auf Kapitel „17. Entkalkung“ verwiesen.

6.3 Konnektivität

Mit dieser Funktion wird die Konnektivität der Kaffeemaschine aktiviert oder deaktiviert. Dazu wie folgt vorgehen:

1. Das Menü Einstellungen drücken (B6);
2. Die Option „Konnektivität“ wählen;
3. Auf „Weiter“ drücken;
4. Die WLAN-Verbindung und die Fernbedienung aktivieren (durchführbar per Delonghi Coffee Link App);
5. Auf der Bildschirmseite wird die PIN der Kaffeemaschine angezeigt, die notwendig ist, um per App die Verbindung herzustellen;
6. Auf „←“ drücken, um mit der gespeicherten neuen Auswahl zur Homepage (B) zurückzukehren.

Im Menü Einstellungen (B6) erscheint das Symbol für den Verbindungsstatus abwechselnd mit den anderen Symbolen (z.B. Entkalkung, usw.)

Symbol auf der Homepage	Bedeutung
	Das Gerät ist verbunden
	Das Gerät ist mit dem heimischen WLAN-Netzwerk verbunden, aber es gibt kein Netz oder die Cloud ist nicht erreichbar

Symbol auf der Homepage	Bedeutung
--	Die Verbindung ist deaktiviert. Um sie zu aktivieren, das Menü „Einstellungen“ aufrufen (B6)

Hinweis:

Wenn die Fernverbindung ausgeschaltet ist, sind einige Funktionen der App nicht verfügbar (z.B. Getränkeausgabe).

Wenn der Name oder das Passwort des WLAN-Netzwerks geändert oder wenn eine Verbindung zu einem neuen WLAN-Netzwerk hergestellt wird, muss der nachfolgend beschriebene Resetvorgang durchgeführt werden:

- wie zuvor unter Punkt 1 bis Punkt 3 beschrieben vorgehen;
- „Reset“ drücken;
- „Ok“ drücken, um die Löschung der Netzeinstellungen zu bestätigen;
- die neuen Zugangsdaten eingeben und per App erneut eine Verbindung herstellen

6.4 Mahlgrad einstellen

Wir empfehlen, per Coffee Link App  Bean Adapt Technology aufzurufen und diesen Parameter anhand der verwendeten Kaffeebohnen einzustellen

Wenn Sie hingegen über das Menü Einstellungen fortfahren möchten, wie folgt vorgehen:

1. Das Menü Einstellungen drücken (B6);
2. Die Option „Mahlgrad einstellen“ wählen: auf dem Display (B5) wird ein Tutorial mit Empfehlungen für den Mahlgrad eingeblendet: wenn Sie diese Präsentation überspringen möchten, „Skip“ drücken, andernfalls „Weiter“ drücken, um mit dem Tutorial fortzufahren;
3. Anhand der vorherigen Angaben im Tutorial den gewünschten Mahlgrad einstellen, indem direkt auf eine der wählbaren Zahlen im markierten Bereich gedrückt wird;
4. „Ok“ drücken, um die Auswahl zu bestätigen: „In der Tasse ist das Resultat erst nach etwa 5 Ausgaben spürbar“;
5. „Ok“ drücken, um zu bestätigen und mit der gespeicherten neuen Auswahl zur Homepage (B) zurückzukehren.

Hinweis:

- Es wird empfohlen, weitere Änderungen erst dann durchzuführen, wenn nach dem beschriebenen Ablauf mindestens 5 Kaffees ausgegeben wurden. Wenn festgestellt wird, dass die Kaffeeausgabe erneut nicht richtig erfolgt, den Ablauf wiederholen.
- **Nach jeder durchgeführten Einstellung müssen mindestens zwei Kaffeegetränke ausgegeben werden, bevor eine neue Einstellung möglich ist.**

- „Vordefiniert“ drücken, um zu den werksseitigen Einstellungen des Mahlwerks zurückzukehren (mit einem Sternchen angegeben).

6.5 Kaffeetemperatur

Zur Änderung der Wassertemperatur, mit der die Kaffeeausgabe erfolgt, bitte wie folgt vorgehen:

1. Das Menü Einstellungen drücken (B6);
2. Die Option „Kaffeetemperatur“ wählen;
3. Per App  Bean Adapt Technology aufrufen, um diese Funktion optimal zu nutzen. Wenn Sie hingegen über das Menü Einstellungen fortfahren möchten, „Ok“ drücken;
4. Die gewünschte Temperatur anhand der eingeblendeten Temperaturen einstellen;
5. Auf „←“ drücken, um mit der gespeicherten neuen Auswahl zur Homepage (B) zurückzukehren.

Hinweis:

- Für jedes Profil kann eine unterschiedliche Temperatur eingestellt werden (siehe Kapitel „14. Anleitung für die individuelle Getränkeinstellung (My)“ ).
- Die Temperaturänderung ist bei großen Mengen wirksamer.

6.6 Sprache wählen

Wenn Sie die Sprache des Displays ändern möchten (B5), bitte wie folgt vorgehen:

1. Das Menü Einstellungen drücken (B6);
2. Die Option „Sprache wählen“ wählen;
3. Die Fahne für die Sprache drücken, die gewählt werden soll (die Taste „Weiter“ oder „Zurück“ drücken, um alle verfügbaren Sprachen anzuzeigen): das Display aktualisiert sich sofort mit der gewählten Sprache;
4. Auf „←“ drücken, um mit der gespeicherten neuen Auswahl zur Homepage (B) zurückzukehren.

6.7 Profil ändern

Mit dieser Funktion können das Icon und die Farbe der einzelnen Profile geändert werden. Zur individuellen Einstellung des Symbols wie folgt vorgehen:

1. Das Menü Einstellungen drücken (B6);
2. Die Option „Profil bearbeiten“ wählen;
3. Das Profil wählen und „Weiter“ drücken;
4. Nach Belieben individuell einstellen und „Ok“ drücken, um zu bestätigen.
5. Auf „←“ drücken, um mit der gespeicherten neuen Auswahl zur Homepage (B) zurückzukehren.

Hinweis:

Ja nach Modell können 3 oder 5 Profile individuell eingestellt werden.

6.8 Auto-Abschaltung

Die Auto-Abschaltung kann so eingestellt werden, dass sich das Gerät nach 15 oder 30 Minuten bzw. nach 1, 2 oder 3 Stunden Nichtgebrauch abschaltet.

Um die Auto-Abschaltung zu programmieren, wie folgt vorgehen:

1. Das Menü Einstellungen drücken (B6);
2. Die Option „Auto-Abschaltung“ wählen;
3. die gewünschte Zeitspanne einstellen (15, 30 Minuten bzw. 1 Stunde, 2 oder 3 Stunden).
4. Auf „←“ drücken, um mit der gespeicherten neuen Auswahl zur Homepage (B) zurückzukehren.

6.9 Allgemein

1. Das Menü Einstellungen drücken (B6);
2. Die Option „Allgemein“ wählen;

Unter diesem Menüpunkt können durch einfache Berührung die folgenden Funktionen aktiviert oder deaktiviert werden:

- „Signalton“: falls aktiv, ertönt bei jedem Vorgang von der Kaffeemaschine ein akustisches Signal.
- „Energiesparmodus“: mit dieser Funktion kann der Energiesparmodus aktiviert oder deaktiviert werden. Wenn die Funktion aktiv ist, wird in Übereinstimmung mit den europäischen Bestimmungen ein geringerer Energieverbrauch garantiert. Um anzuzeigen, dass sie aktiv ist, erscheint auf dem Symbol des Menüs Einstellungen (B6) .

6.10 Wasserfilter

Für die Anleitungen bezüglich des Wasserfilters (C7) wird auf Kapitel „19. Wasserfilter“  verwiesen.

6.11 Wasserhärte

Für die Anleitungen bezüglich der Einstellung der Wasserhärte wird auf Kapitel „18. Programmierung der Wasserhärte“  verwiesen.

6.12 Werkseinstellungen

Mit dieser Funktion werden alle Menüeinstellungen und alle vom Benutzer vorgenommenen individuellen Einstellungen auf die werksseitig eingestellten Werte zurückgestellt (außer der eingestellten Sprache, die sich nicht ändert, und der Statistik).

Dazu wie folgt vorgehen:

1. Das Menü Einstellungen drücken (B6);
2. Die Option „Werkseinstell.“ wählen;
- Um die Kaffeemaschine auf die Werkseinstellungen zurückzusetzen, „Ok“ drücken. Andernfalls, um ein einzelnes Profil zurückzusetzen, den Pfeil drücken, um zur nächsten Bildschirmseite zu wechseln, das Profil wählen, das neu eingestellt werden soll, und „Ok“ drücken;
3. Erneut „Ok“ drücken, um die Rücksetzung auf die Werkseinstellungen zu bestätigen;

4. „OK“ drücken, um das Menü zu verlassen und zur Homepage (B) zurückzukehren.

Hinweis:

Nachdem die Kaffeemaschine (nicht das einzelne Profil) auf die Werkseinstellungen zurückgesetzt wurde, blendet das Gerät erneut das Video ein.

6.13 Entleerung Wasserkreislauf

Vor längerem Nichtgebrauch, um zu vermeiden, dass das Wasser in den internen Kreisläufen gefriert, oder bevor das Gerät zu einem Kundendienstzentrum gebracht wird, wird empfohlen, den Wasserkreislauf der Kaffeemaschine zu leeren.

Dazu wie folgt vorgehen:

1. Das Menü Einstellungen drücken (B6);
2. Die Option „Kreislauf leeren“ wählen;
3. Auf „Ok drücken“, um die Anleitung aufzurufen;
4. Den Kaffeesatzbehälter (A25) und die Abtropfschale (A24) (Abb. 11) leeren, dann „Weiter“ drücken;

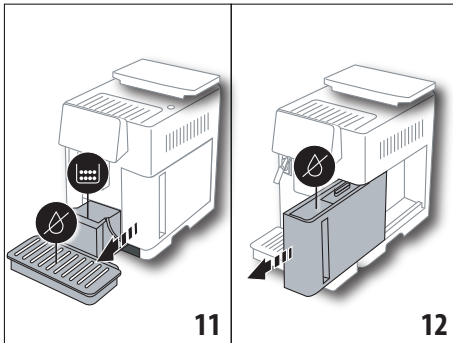

5. Den Auslauf (C7) in den Verbinder für Milchbehälters (A13) einsetzen (Abb. 7);
6. Einen 0,5l Behälter unter die Ausläufe stellen (Abb. 8). „OK“ drücken.
7. Das Gerät führt einen Spülvorgang mit Heißwasser aus den Ausläufen durch;
8. Nach Beendigung des Spülvorgangs den Wassertank (A20) entnehmen und leeren (Abb. 12); falls vorhanden, den Wasserfilter (C7) aus dem Wassertank entfernen und „Weiter“ drücken;
9. Den Wassertank (leer) wieder einsetzen und „Ok“ drücken;
10. Warten, bis die Kaffeemaschine die Entleerung durchführt; (Vorsicht: Heißwasser fließt!). Während sich der Kreislauf leert könnte das Gerät lauter werden: es handelt sich um den normalen Gerätebetrieb.
11. Nach Beendigung der Entleerung die Abtropfschale entnehmen, leeren und wieder einsetzen, dann „Weiter“ drücken;
12. „Ok“ drücken: das Gerät schaltet sich aus (Bereitschaft).

Bei der nächsten Einschaltung des Gerätes gemäß der Anleitung im Kapitel „3. Erste Inbetriebnahme des Gerätes“ vorgehen.

6.14 Statistiken

Mit dieser Funktion werden die statistischen Daten der Kaffeemaschine angezeigt. Zur Anzeige der Daten wie folgt vorgehen:

1. Das Menü Einstellungen drücken (B6);
2. Die Option „Statistiken“ wählen: die Daten anzeigen, indem auf „Weiter“ oder „Zurück“ gedrückt und durch die Bildschirmseiten geblättert wird.
3. Auf „<“ drücken, um zur Homepage (B) zurückzukehren.

7. ZUBEREITUNG VON KAFFEE ☺

7.1 Zubereitung von Kaffee mit Kaffeebohnen

Achtung!

Verwenden Sie keine grünen, karamellisierten oder kandierten Kaffeebohnen, da sie am Mahlwerk ankleben und es beschädigen können.

1. Positionieren Sie eine oder zwei Tassen unter dem Kaffeeauslauf (A14);
2. Senken Sie den Kaffeeauslauf, damit er sich so nahe wie möglich an der Tasse befindet (Abb. 13): so erhalten Sie eine bessere Crema.

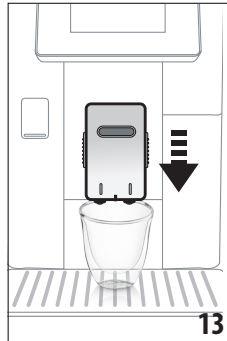

3. Den gewünschten Kaffee gemäß den Angaben in den folgenden Abschnitten auswählen.

7.2 Ihr Kaffee einfach per Berührung



Für die Ausgabe der Kaffeegetränke direkt auf der Homepage (B) auf das Bild des gewünschten Kaffees drücken (z.B. Espresso, Abb. 14): das Gerät beginnt mit der Zubereitung. Auf dem Display (B5) erscheinen das Bild des gewählten Getränks und ein Fortschrittsbalken, der sich mit fortschreitender Zubereitung allmählich füllt, sowie eine Beschreibung der einzelnen Vorgänge (Mahlen, Kaffeeausgabe).

Nach Beendigung der Zubereitung erscheint auf dem Display die Meldung „Ihr Getränk ist fertig!“. das Gerät ist jetzt für einen neuen Gebrauch bereit.

7.3 Individuelle Getränkeeinstellung



Um die Kaffeegetränke mit individuellen Parametern auszugeben, wie folgt vorgehen:

1. Auf **(+)** (B3) am unteren Ende des Bildes des gewünschten Kaffees drücken (z.B. Espresso, Abb. 15): auf dem Display (B5) erscheinen die Parameter, die anhand des eigenen Geschmacks individuell eingestellt werden können:

Menge	
Aroma	

2. Nachdem die Parameter eingestellt wurden, „Start“ drücken: das Gerät beginnt mit der Zubereitung und auf dem Display erscheinen das Bild des gewählten Getränks und ein Fortschrittsbalken, der sich mit fortschreitender Zubereitung allmählich füllt, sowie eine Beschreibung der einzelnen Vorgänge (Mahlen, Kaffeeausgabe);
3. Nach Beendigung der Ausgabe „Speichern“ drücken, um die neuen Einstellungen zu speichern, oder „Abbrechen“, um die bisherigen Parameter beizubehalten.

Hinweis:

Wenn sie gespeichert werden, bleiben die neuen Einstellungen NUR im gewählten Profil gespeichert.

4. „Ok“ drücken, um zur Homepage (B) zurückzukehren. Das Gerät ist für einen neuen Gebrauch bereit.

7.4 Zubereitung von Kaffee mit vorgemahlenem Kaffee

Achtung!

- Das vorgemahlene Kaffeepulver niemals in die ausgeschaltete Kaffeemaschine füllen, um zu vermeiden, dass es sich im Innern der Maschine ausbreitet und die Maschine verschmutzt. In diesem Fall könnte die Kaffeemaschine beschädigt werden.
- Niemals mehr als 1 gestrichenen Messlöffel (C2) einfüllen, da das Maschineninnere sonst verschmutzen oder der Einfüllschacht (A3) verstopfen könnte.
- Bei der Verwendung von vorgemahlenem Kaffee kann jeweils nur eine Tasse Kaffee zubereitet werden.
- Bei Zubereitung von Kaffee **LONG**: nach halber Zubereitung, wenn es vom Gerät angefordert wird, einen gestri-

chenen Messlöffel vorgemahlenen Kaffee einfüllen und „Ok“ drücken.

- Der Kaffee **DOPPIO+** kann nicht mit vorgemahlenem Kaffee zubereitet werden.
1. Auf **(+)** (B3) am unteren Ende des Bildes des gewünschten Kaffees drücken (z.B. Espresso, Abb. 15): auf dem Display (B5) erscheinen die Parameter, die anhand des eigenen Geschmacks individuell eingestellt werden können;
 2. Vorgemahlenen Kaffee wählen:



3. Den Deckel des Kaffeepulvereinfüllschachts (A2) anheben und sicherstellen, dass der Einfüllschacht (A3) nicht verstopft ist, dann einen gestrichenen Messlöffel (C2) vorgemahlenen Kaffee einfüllen (Abb. 16); „Ok“ drücken;

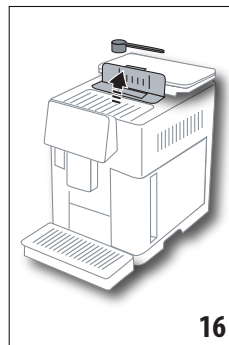

4. Die Menge wählen und „Start“ drücken, um mit der Zubereitung zu beginnen: auf dem Display erscheinen das Bild des gewählten Getränks und ein Fortschrittsbalken, der sich mit fortschreitender Zubereitung allmählich füllt, sowie eine Beschreibung der einzelnen Vorgänge (Mahlen, Kaffeeausgabe).

7.5 Bean Adapt Technology & Espresso SOUL

Ein Kaffee-Experte an Ihrer Seite, der die Kaffee-Extraktion und das Resultat in der Tasse in wenigen Schritten zur Perfektion führt.

Diese intelligente Technologie stellt die Kaffeemaschine automatisch anhand der verwendeten Kaffeebohnen ein: vom Mahlgrad bis zur Extraktion wird jede Phase so eingestellt, dass das Beste aus den Kaffeebohnen herausgeholt wird.

Coffee Link App herunterladen und öffnen, um mehr zu erfahren.

Sobald die Einstellungen im Bereich „Bean Adapt Technology“ der App gespeichert sind, kann auf der Homepage das Getränk „Espresso SOUL“ ausgewählt werden.

Um den Espresso zuzubereiten, dann die Angaben im Abschnitt "7.2 Ihr Kaffee einfach per Berührung" befolgen.

Hinweis:

Die Menge des Rezepts "Espresso SOUL" kann gemäß den Angaben im Abschnitt "7.3 Individuelle Getränkeeinstellung" geändert werden.

7.6 Allgemeine Angaben für die Zubereitung von Kaffeegetränken

- Während der Kaffeezubereitung kann die Kaffeeausgabe jederzeit abgebrochen werden, indem auf „Stopp“ oder „Abbrechen“ gedrückt wird.
- Wenn Sie nach abgeschlossener Kaffeeausgabe mehr Kaffee möchten, einfach „EXTRA“ drücken: sobald die gewünschte Menge erreicht ist, „Stop“ drücken.
- Während des Betriebs erscheinen auf dem Display (B5) einige Meldungen („TANK MIT FRISCHEM WASSER FÜLLEN“, „KAFFEEFASZBEHÄLTER LEEREN“, „ABTROPFSCHALE LEEREN“, usw.), deren Bedeutung im Kapitel „21. Displaymeldungen“ aufgeführt ist.
- Wenn der Kaffee tropfenweise, zu schnell mit wenig Crema oder zu kalt herausläuft, lesen Sie bitte die in Abschnitt „6.4 Mahlgrad einstellen“ und in Kapitel „22. Problemlösung“ angegebenen Ratschläge.
- Wenn die Funktion „Energiesparmodus“ aktiviert ist, können bis zur Ausgabe des ersten Kaffees einige Sekunden Wartezeit vergehen.

7.7 Empfehlungen für einen heißeren Kaffee

Für einen heißeren Kaffee empfehlen wir:

- einen Spülvorgang durchzuführen, indem die Funktion „Spülvorgang“ im Menü Einstellungen angewählt wird (B6) (Abschnitt „6.1 Spülvorgang“);
- die Tassen mit heißem Wasser vorzuwärmen (und zwar mit der Funktion Heißwasser, siehe Kapitel „13. Heißwasserausgabe“);
- die Kaffeetemperatur zu erhöhen (Abschnitt „6.5 Kaffeetemperatur“).

8. KANNE KAFFEE ☺

Dieses Getränk auf der Basis von Espresso ist ein leichtes und ausgewogenes Rezept mit einer dünnen Schicht Crema, ideal für ein gemütliches Beisammensein.

Sonderzubehör bei einigen Modellen:	
	Kanne (Fassungsvermögen 1 Liter)
	Typ: DLSC021
	EAN: 8004399333642

Um das Getränk auszugeben, wie folgt vorgehen:

1. Direkt auf der Homepage (B) auf das Bild der Kanne Kaffee drücken;
2. Die gewünschte Kaffeestärke pro Tasse und die gewünschte Tassenanzahl wählen:

Kaffeestärke pro Tasse	Menge in der Tasse*	Tassenanzahl
Extra-mild	Tasse x-large (≈ 250 ml)	von 1 bis 3
Mild	Große Tasse (≈ 190 ml)	von 1 bis 4
Mittel	Mittlere Tasse (≈ 150 ml)	von 1 bis 5
kräftig	Kleine Tasse (≈ 125 ml)	von 1 bis 6

* Die angegebenen Mengen sind ungefähre Angaben und können je nach Kaffeesorte abweichen.

3. Auf „Weiter“ drücken, um zum nächsten Schritt überzugehen;
3. Den Wassertank (A20) und den Kaffeebohnenbehälter (A6) füllen (Abb. 17): nachdem sichergestellt ist, dass die Wasser- und Kaffeemenge ausreichend sind, auf „Weiter“ drücken;

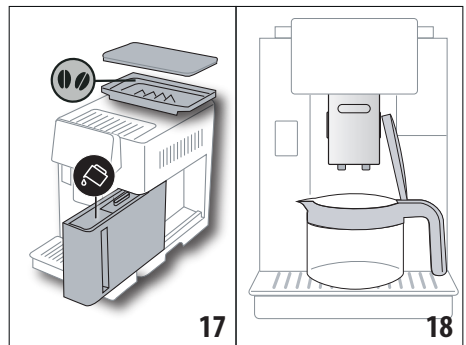

4. Die Kanne (C8) unter die Ausläufe stellen (Abb. 18). „OK“ drücken.
5. Das Gerät beginnt mit der Ausgabe und auf dem Display (B5) erscheinen das Bild des gewählten Getränks und ein Fortschrittsbalken, der sich mit fortschreitender Zubereitung allmählich füllt, sowie eine Beschreibung der einzelnen Vorgänge (Mahlen, Kaffeeausgabe).

Hinweis:

„Abbrechen“ oder „Stop“: drücken, wenn Sie die Zubereitung vollständig abbrechen und zur Homepage zurückkehren möchten.

6. Nach Beendigung der Ausgabe „Speichern“ drücken, um die neuen Einstellungen zu speichern, oder „Abbrechen“, um die bisherigen Parameter beizubehalten.
7. „OK“ drücken, um zur Homepage (B) zurückzukehren. Das Gerät ist für einen neuen Gebrauch bereit.

Hinweis:

Wenn sie gespeichert werden, bleiben die neuen Einstellungen NUR im gewählten Profil gespeichert.

SICHERHEITSHINWEIS:

Nachdem die Kanne Kaffee zubereitet wurde, die Kaffeemaschine für 5 Minuten abkühlen lassen, bevor ein anderes Getränk zubereitet wird. Überhitzungsgefahr!

8.1 Reinigung der Kanne



Es wird empfohlen, die Kanne nach jedem Gebrauch mit Heißwasser und mildem Reinigungsmittel auszuspülen.

Um alle Reinigungsmittelrückstände zu beseitigen, gut mit Heißwasser ausspülen.

9. OVER ICE (Nur ECAM61X.7Y)

Um das Getränk auszugeben, wie folgt vorgehen:

1. Direkt auf der Homepage (B) auf das Bild von Over Ice drücken;
2. Die Parameter wählen, die anhand des eigenen Geschmacks individuell eingestellt werden können, indem nach jeder Auswahl auf „Weiter“ gedrückt wird:

Aroma	
Menge	

4. Eiswürfel in das Glas geben (empfohlene Menge: 6 Eiswürfel);

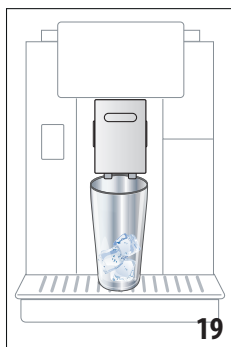

5. Das Glas unter den Kaffeeauslauf (A14) (Abb. 19) stellen und „Ok“ drücken: das Gerät beginnt mit der Zubereitung und auf dem Display erscheinen das Bild des gewählten Getränks und ein Fortschrittsbalken, der sich mit fortschreitender Zubereitung allmählich füllt, sowie eine Beschreibung der einzelnen Vorgänge (Mahlen, Kaffeeausgabe);

Hinweis:

- „Abbrechen“ oder „Stop“: drücken, wenn Sie die Zubereitung vollständig abbrechen und zur Homepage zurückkehren möchten.

- Wenn Sie nach abgeschlossener Kaffeeausgabe mehr Kaffee möchten, einfach „EXTRA“ drücken: sobald die gewünschte Menge erreicht ist, „STOP“ drücken.
6. Nach Beendigung der Ausgabe „Speichern“ drücken, um die neuen Einstellungen zu speichern, oder „Abbrechen“, um die bisherigen Parameter beizubehalten.

Hinweis:

Wenn sie gespeichert werden, bleiben die neuen Einstellungen NUR im gewählten Profil gespeichert.

7. „OK“ drücken, um zur Homepage (B) zurückzukehren. Das Gerät ist für einen neuen Gebrauch bereit.

10. ZUBEREITUNG VON MILCHGETRÄNKEN

Hinweis:

Um zu vermeiden, dass wenig aufgeschäumte Milch oder Schaum mit großen Blasen erzielt wird, den Milchbehälter (D) immer, wie in den Abschnitten „10.5 Reinigung des Milchbehälters nach jedem Gebrauch“ und „16.10 Reinigung des Milchbehälters (D)“ beschrieben, reinigen.

10.1 Füllen und Einsetzen des Milchbehälters

1. Den Deckel (D1) (Abb.20) anheben;

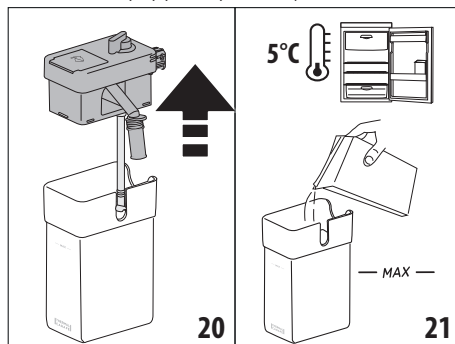

2. Eine ausreichende Menge Milch in den Milchbehälter (D10) füllen, wobei der auf dem Behälter angegebene Füllstand MAX nicht überschritten werden darf (Abb. 21). Dabei ist zu beachten, dass jeder Strich auf dem Behälter ca. 100 ml Milch entspricht;
3. Stellen Sie sicher, dass das Milchansaugrohr (D9) richtig in die entsprechende Aufnahme am Boden des Milchbehälterdeckels eingesetzt ist (Abb. 22);

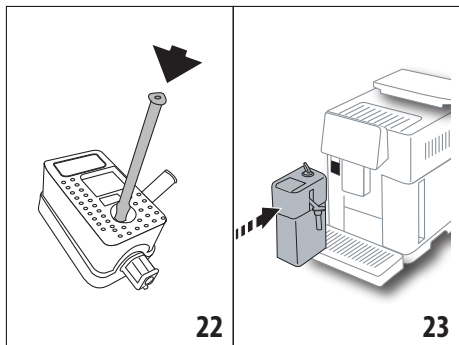

4. Setzen Sie den Deckel wieder auf Milchbehälter.
5. Drücken Sie den Milchbehälter (D) fest auf die Düsen (A13) und docken Sie ihn daran an (Abb. 23): von der Kaffeemaschine ertönt ein akustisches Signal (falls die Funktion Signalton aktiv ist);
6. Stellen Sie eine ausreichend große Tasse unter die Ausgüsse des Kaffeeauslaufs (A14) und unter den Milchauslauf (D7) (Abb. 24). Die Verlängerung des Milchauslaufs (D8) ausgezogen werden;

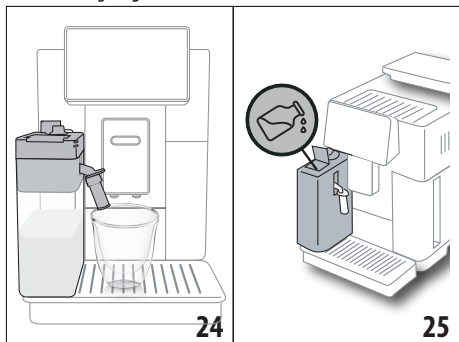

7. Wählen Sie das gewünschte Getränk gemäß den Angaben in den folgenden Abschnitten.

Hinweis:



- Auf dem Deckel befindet sich eine Klappe, (D2) um Milch nachzufüllen: wenn während der Zubereitung die Milch nicht ausreicht, kann sie über die Klappe nachgefüllt werden, ohne den Behälter zu entnehmen, und die Zubereitung beendet werden.
- Um einen üppigeren und gleichmäßigeren Schaum zu erhalten, verwenden Sie ganz oder teilweise entrahmte Milch mit Kühlschranktemperatur (etwa 5°C).
- **ECAM61X.7Y:** Wenn Milch mit idealer Temperatur (circa 5°C) verwendet wird, garantiert der Thermobehälter die Effizienz des LatteCrema Systems für ca. 30 Minuten außerhalb des Kühlschranks.

- Wenn der „Energiesparmodus“ aktiviert ist (siehe Abschnitt „6.9 Allgemein“), könnte die Ausgabe des Getränks einige Sekunden Wartezeit erfordern.
- Die Qualität des Schaums kann variieren, je nach:
 - Typ der Milch oder des pflanzlichen Getränks;
 - verwendeter Marke;
 - Zutaten und Nährwerten.

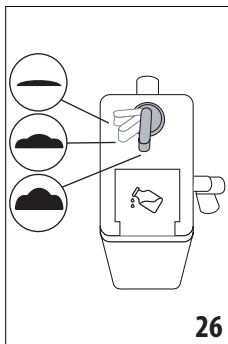
10.2 Einstellung der Milchschaummenge



Durch Drehen des Milchschaumreglers (D3) (Abb. 26) wird die Menge des Milchschaums ausgewählt, die während der Zubereitung der Milchgetränke ausgegeben wird.

Position des Drehknopfs	Beschreibung	Empfohlen für...
 .	Kein Schaum	HEISSE MILCH (nicht aufgeschäumt) /CAFFELATTE
 .	Wenig Schaum	CORTADO / FLAT WHITE
 .	Max. Schaum	CAPPUCCINO/ CAPPUCCINO+ / CAPPUCCINO MIX/ ESPRESSO MACCHIATO/ LATTE MACCHIATO / HEISSE MILCH (aufgeschäumt)

10.3 Ihr Milchgetränk einfach per Berührung

Um die Milchgetränke auszugeben, direkt auf der Homepage (B) auf das Bild des jeweils gewünschten Getränks drücken: das Gerät beginnt mit der Zubereitung und auf dem Display (B5) erscheinen das Bild des gewählten Getränks und ein Fortschrittsbalken, der sich mit fortschreitender Zubereitung allmählich füllt, sowie eine Beschreibung der einzelnen Vorgänge (Mahlen, Kaffeeausgabe, Milchausgabe, usw. ...).

Nach Beendigung der Zubereitung erscheint auf der Bedienblende die Meldung „Ihr Getränk ist fertig!“. das Gerät ist jetzt für einen neuen Gebrauch bereit.

Hinweis:

Wenn Sie nach abgeschlossener Kaffeeausgabe mehr Kaffee möchten, einfach „EXTRA“ drücken: sobald die gewünschte Menge erreicht ist, „STOP“ drücken.

10.4 Individuelle Getränkeeinstellung

Um ein individuelles Milchgetränk auszugeben, wie folgt vorgehen:

1. Auf **+** (B3) am unteren Ende des Bildes des gewünschten Getränks drücken: auf dem Display (B5) erscheinen die Parameter, die anhand des eigenen Geschmacks individuell eingestellt werden können:

Menge	
Aroma	
Kaffeeart	

2. Nach Einstellung der Parameter „Start“ drücken;
3. Das Gerät beginnt mit der Zubereitung und auf dem Display erscheinen das Bild des gewählten Getränks und ein Fortschrittsbalken, der sich mit fortschreitender Zubereitung allmählich füllt, sowie eine Beschreibung der einzelnen Vorgänge (Mahlen, Milchausgabe, Kaffeeausgabe, usw. ...).
4. Nach Beendigung der Ausgabe auf „Speichern“ drücken, um zu speichern oder auf „Abbrechen“, um die bisherigen Parameter beizubehalten.

Hinweis:

Wenn sie gespeichert werden, bleiben die neuen Einstellungen NUR im gewählten Profil gespeichert.

5. „OK“ drücken, um zur Homepage (B) zurückzukehren. Das Gerät ist für einen neuen Gebrauch bereit.

10.5 Reinigung des Milchbehälters nach jedem Gebrauch

Nach jeder Ausgabe eines Milchgetränks fordert das Display (B5) die Reinigung des Milchaufschäumers an. Um die Reinigung zu starten, wie folgt vorgehen:

1. Lassen Sie den Milchbehälter (D) in der Kaffeemaschine (der Milchbehälter braucht nicht geleert zu werden);
2. Positionieren Sie eine Tasse oder ein anderes Gefäß unter dem Milchausgaberohr des Milchbehälters (D7) (Abb. 27);

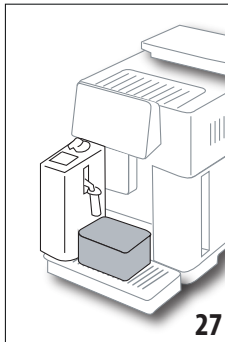

27

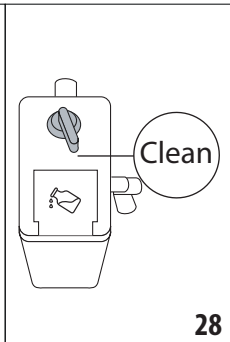

28

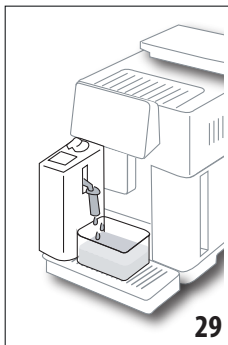

3. Drehen Sie den Milchschaumregler (D3) auf „Clean“ (Abb. 28): aus dem Milchauslauf fließen Heißwasser und Dampf (Abb. 29). Die Reinigung wird automatisch abgebrochen;
4. Stellen Sie den Drehknopf wieder auf eine der wählbaren Schaumarten;
5. Entnehmen Sie den Milchbehälter und stellen Sie ihn in den Kühlschrank.

29

Hinweis:

- Wenn Sie mehrere Tassen Milchgetränke zubereiten möchten, muss der Milchbehälter nach der letzten Zubereitung gereinigt werden. Um mit den nächsten Zubereitungen fortzufahren, muss bei Erscheinen der Meldung für die Funktion „Clean“ auf „Abbrechen“ gedrückt werden.
- Wenn die Reinigung nicht durchgeführt wird, erscheint auf dem Display das Symbol (B8), um daran zu erinnern, dass der Milchbehälter gereinigt werden muss.
- Der Milchbehälter kann im Kühlschrank aufbewahrt werden.
- In einigen Fällen muss für die Durchführung der Reinigung das Aufheizen der Kaffeemaschine abgewartet werden.
- Um eine korrekte Reinigung zu erhalten, muss das Ende der Funktion CLEAN abgewartet werden. Die Reinigung des Milchbehälters kann abgebrochen werden, indem „Stop“ gedrückt wird.

11. MUG TO GO (Nur ECAM61X.7Y)

Die Funktion Mug To Go bietet die Möglichkeit zur Kreation von individuellen Getränken zum Mitnehmen. Man wählt die Zutaten (nur Kaffee, Kaffee mit Milch oder Kaffee mit Heißwasser), die Reihenfolge der Ausgabe und stellt die richtige Menge individuell ein.

Um das Getränk auszugeben, wie folgt vorgehen:

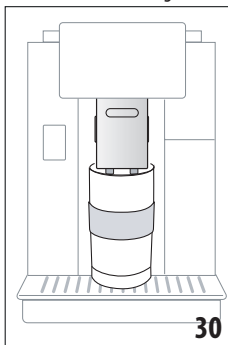

1. Den Deckel von der Travel Mug (C9) abnehmen;
2. Den Kaffeeauslauf (A14) anheben und den Behälter der Travel Mug darunter stellen (Abb. 30);
3. Direkt auf der Homepage (B) auf das Bild der Funktion Mug To Go drücken;

30

Wenn das Getränk bereits gespeichert wurde, beginnt das Gerät mit der Zubereitung.

Wenn das Getränk zum ersten Mal zubereitet wird, wie folgt vorgehen:

4. Bis zu 2 Zutaten in der gewünschten Reihenfolge der Ausgabe wählen und „Weiter“ drücken;
5. Die Einstellungen für die gewählten Zutaten wählen und „Weiter“ drücken;
6. „OK“ drücken, um mit der Zubereitung zu beginnen.
7. „Stop“ drücken, wenn die gewünschte Menge der Zutat erreicht ist, die gerade ausgegeben wird;
8. Nach Beendigung der Ausgabe auf „Speichern“ drücken, um das Rezept zu speichern oder auf „Abbrechen“, wenn es nicht gespeichert werden soll.
9. „OK“ drücken, um zur Homepage zurückzukehren.

Das Gerät ist für einen neuen Gebrauch bereit.

Tabelle der programmierbaren Mengen für jede einzelne Zutat (achten Sie darauf, dass die Gesamtmenge der 2 Zutaten das Fassungsvermögen der Travel Mug nicht überschreitet)

Zutat	Mindestmenge	Höchstmenge
Kaffee	40 ml	240 ml
Milch	50 ml	470 ml
Wasser	50 ml	260 ml

Hinweis:

- Wenn sie gespeichert werden, bleiben die neuen Einstellungen NUR im gewählten Profil gespeichert.
- Für ein besseres Resultat wird empfohlen, die Mug mit Heißwasser vorzuwärmen.
- Die Verwendung der Travel Mug ist nur für die in der Kaffeemaschine vorhandenen Getränke empfohlen.
- **Rezepte mit Verwendung des Milchbehälters (D):** nach Beendigung der Zubereitung den Milchbehälter reinigen (siehe Abschnitt „10.5 Reinigung des Milchbehälters nach jedem Gebrauch“) und anschließend in den Kühlschrank stellen.
- Falls Sie anstelle der mitgelieferten Travel Mug eine andere verwenden möchten, achten Sie bitte darauf, dass ihre Höhe maximal 14 cm betragen darf.

Achtung

- Nicht für die Zubereitung von Milch für Neugeborene verwenden.
- Es wird die Verwendung für maximal 2 Stunden empfohlen: nach Ablauf dieser Zeit ausleeren und gemäß den Angaben im folgenden Abschnitt reinigen.

11.1 Reinigung der Travel Mug nach jedem Gebrauch

Aus hygienischen Gründen wird empfohlen, die Travel Mug (C9) nach jedem Gebrauch zu reinigen.

Dazu wie folgt vorgehen:

1. Die Travel Mug öffnen und den Behälter und den Deckel mit heißem Trinkwasser (40°C) ausspülen.
2. Sichtbare Verschmutzung mit einem Schwamm entfernen.
3. Alle Teile für mindestens 30 Minuten in 40 °C heißes Wasser mit mildem / neutralem Reinigungsmittel eintauchen und mit 40 °C heißem Wasser reichlich abspülen. Keine Duftreiniger verwenden.
4. Das Innere des Behälters mit mildem / neutralem Reinigungsmittel reinigen und mit 40 °C heißem Trinkwasser ausspülen. Kein scheuerndes Material verwenden: es könnte die Oberfläche des Behälters beschädigen.
5. Alle Teile mit einem Tuch oder trockenem und sauberem Geschirrtuch bzw. Küchentuch abtrocknen, dann wieder zusammenbauen.



6. Den Deckel wöchentlich im Geschirrspüler reinigen. Der Behälter der Travel Mug darf nicht im Geschirrspüler gereinigt werden.

12. FUNKTION TEE

Um Tee auszugeben, wie folgt vorgehen:

1. Den Teebeutel in die Tasse geben und sie unter den Auslauf stellen (A14) (Abb. 31);
2. Auf der Homepage (B) auf das Bild der Funktion Tee drücken;
3. die Parameter ändern, die anhand des eigenen Geschmacks individuell eingestellt werden können:

„Menge“	
„Temperatur“	 <i>Bei jeder Temperatur erscheint eine andere Teesorte (weißer Tee, grüner Tee, Oolong Tee, schwarzer Tee)</i>

4. „Start“ drücken, um die Ausgabe zu starten: das Gerät beginnt mit der Zubereitung und auf dem Display (B5) erscheinen das Bild des Getränks und ein Fortschrittsbalken, der sich mit fortschreitender Zubereitung allmählich füllt, sowie eine Beschreibung des Vorgangs (Wasserausgabe);

- Nach Beendigung der Ausgabe auf „Speichern“ drücken, um zu speichern oder auf „Abbrechen“, um die bisherigen Parameter beizubehalten;
- „OK“ drücken, um zur Homepage zurückzukehren.
Das Gerät ist jetzt für einen neuen Gebrauch bereit.

Hinweis:

- Wenn sie gespeichert werden, bleiben die neuen Einstellungen NUR im gewählten Profil gespeichert.
- Wenn die Funktion „Energiesparmodus“ aktiviert ist, können bis zur Ausgabe von Heißwasser einige Sekunden Wartezeit vergehen.
- Um die Ausgabe manuell abubrechen, auf „Stop“ oder „Abbrechen“ drücken.
- Wenn Sie nach abgeschlossener Kaffeeausgabe mehr Wasser in der Tasse möchten, einfach „Extra“ drücken: sobald die gewünschte Menge erreicht ist, „Stop“ drücken.

13. HEISSWASSERAUSGABE ☺

Um Heißwasser auszugeben, wie folgt vorgehen:

- Positionieren Sie eine Tasse unter dem Auslauf (A14).
- Die Funktion gemäß den Angaben in den folgenden Abschnitten auswählen.

13.1 Das Getränk einfach per Berührung

Direkt auf der Homepage (B) auf das Bild für Heißwasser drücken: das Gerät beginnt mit der Zubereitung und auf dem Display (B5) erscheinen das Bild des Getränks und ein Fortschrittsbalken, der sich mit fortschreitender Zubereitung allmählich füllt, sowie eine Beschreibung des Vorgangs (Wasserausgabe). Nach Beendigung der Zubereitung erscheint auf dem Display die Meldung „Ihr Getränk ist fertig!“. das Gerät ist jetzt für einen neuen Gebrauch bereit.

Hinweis:

Wenn Sie nach abgeschlossener Ausgabe mehr Wasser in der Tasse möchten, einfach „Extra“ drücken: sobald die gewünschte Menge erreicht ist, „Stop“ drücken.

13.2 Individuelle Getränkeeinstellung

Um die gewünschte Menge Heißwasser auszugeben, wie folgt vorgehen:

- Auf **(+)** (B3) am unteren Ende des Bildes für Heißwasser drücken: auf dem Display (B5) erscheint die Menge, die anhand des eigenen Geschmacks individuell eingestellt werden kann:



- Nach Auswahl der Menge auf „Start“ drücken: das Gerät beginnt mit der Zubereitung und auf dem Display erscheinen das Bild des Getränks und ein Fortschrittsbalken, der sich mit fortschreitender Zubereitung allmählich füllt, sowie eine Beschreibung des Vorgangs (Wasserausgabe).

- Nach Beendigung der Ausgabe auf „Speichern“ drücken, um zu speichern, oder auf „Abbrechen“, um die bisherigen Parameter beizubehalten.
- „OK“ drücken, um zur Homepage zurückzukehren.
Das Gerät ist jetzt für einen neuen Gebrauch bereit.

Hinweis:

- Wenn die Funktion „Energiesparmodus“ aktiviert ist, können bis zur Ausgabe von Heißwasser einige Sekunden Wartezeit vergehen.
- Um die Heißwasserausgabe manuell abubrechen, auf „Stop“ oder „Abbrechen“ drücken.
- Wenn Sie nach abgeschlossener Kaffeeausgabe mehr Kaffee möchten, einfach „EXTRA“ drücken: sobald die gewünschte Menge erreicht ist, „Stop“ drücken.

14. ANLEITUNG FÜR DIE INDIVIDUELLE GETRÄNKEEINSTELLUNG (MY) ☺

Mit dieser Funktion können alle Getränke individuell eingestellt werden, bei denen in den Getränkeinstellungen das Symbol MY am unteren Ende des Bildes vorhanden ist (auf der Homepage (B) auf **(+)** am unteren Ende des Bildes des jeweils gewünschten Getränks drücken). Für die individuelle Einstellung wie folgt vorgehen:

- Sicherstellen, dass das Profil (B2) aktiv ist, für welches das Getränk individuell eingestellt werden soll;
- Auf **(+)** (B3) am unteren Ende des Bildes des gewünschten Getränks drücken;
- Auf **(my)** am unteren Ende des Bildes des Getränks drücken;
- Auf „Ok drücken“ und der Anleitung folgen;
- die gewünschte Einstellung wählen und „Weiter“ drücken, um zum nächsten Schritt überzugehen (oder „Zurück“, um zur vorhergehenden Bildschirmseite zurückzukehren);
- „Ok“ drücken, um mit der Ausgabe zu beginnen;
- Die Zubereitung beginnt und das Gerät blendet die Bildschirmseite für die individuelle Einstellung der Menge ein, die durch einen vertikalen Balken dargestellt ist (bei Getränken mit mehreren Zutaten erfolgt die individuelle Einstellung für beide Zutaten).
- Wenn die kleinste programmierbare Menge erreicht ist, erscheint auf dem Display (B5) „Stop“.
- Auf „Stop“ drücken, wenn die gewünschte Menge in der Tasse erreicht ist.
- Wenn das Resultat in der Tasse zufriedenstellend ist, auf „Speichern“ drücken, um zu speichern, oder auf „Abbrechen“, um die bisherigen Parameter beizubehalten.
- „OK“ drücken, um zur Homepage zurückzukehren.
Das Gerät kehrt zur Homepage zurück.

Hinweis:

- Wenn sie gespeichert werden, bleiben die neuen Einstellungen NUR im gewählten Profil gespeichert.

- Wenn ein einzelnes Getränk individuell eingestellt wird, gilt diese Einstellung automatisch auch für das entsprechende doppelte Getränk und die Kaffeemaschine zeigt die Meldung an „Einstellungen für Doppel- und Einzelrezept gespeichert“;
- Die Getränke können auch individuell eingestellt werden, indem eine Verbindung zur DeLonghi Coffee Link App hergestellt wird.
- Die Programmierung kann jederzeit verlassen werden, indem auf „Abbrechen“ gedrückt wird: die Einstellungen werden nicht gespeichert.
- Nach der individuellen Einstellung des Getränks erscheinen in den Einstellungen „Zurücksetz.“ (unter dem Bild) und „My“ (unter den wählbaren Mengen). Bei Drücken von „Zurücksetz.“ werden die Getränkeinstellungen auf die Werkseinstellungen zurückgesetzt.

Mengentabelle Getränke		
Getränk	Standardmenge	Programmierbare Menge
ESPRESSO	40 ml	20-180 ml
OPTIMALER ESPRESSO	40 ml	30-60 ml
2X ESPRESSO	40 ml + 40 ml	20-180 ml + 20-180 ml
KAFFEE	180 ml	100-240 ml
LONG	160 ml	115-250 ml
DOPPIO+	120 ml	80-180 ml
AMERICANO	150 ml	70-480 ml
TEE	150 ml	20-420 ml
HEISSWASSER	250 ml	20-420 ml
Nur Modelle 61x.7y		
LONG BLACK	200 ml	90-480 ml
OVER ICE	100 ml	40-240 ml

15. EIGENES PROFIL WÄHLEN

Je nach Modell können 3 oder 5 verschiedene Profile gespeichert werden, wobei jedem ein anderes Symbol zugeordnet ist. In jedem Profil bleiben die individuellen Einstellungen der Getränke gespeichert (siehe Kapitel „14. Anleitung für die individuelle Getränkeinstellung (My) “ und die Reihenfolge, in der alle Getränke angezeigt werden, hängt von der Häufigkeit ab; in der sie gewählt werden.

Um ein Profil auszuwählen, wie folgt vorgehen:

1. Auf der Homepage (B) auf das aktuell genutzte Profil drücken (B2): es erscheint das Verzeichnis der wählbaren Profile;
2. Dann das gewünschte Profil auswählen.

Hinweis:

- Nach erfolgter Auswahl haben die Balken in den Getränkeinstellungen die gleiche Farbe wie das Profil;
- Das eigene Profil kann umbenannt werden, indem eine Verbindung zur DeLonghi Coffee Link App hergestellt wird;
- Um das Symbol des Profils individuell einzustellen, wird auf Abschnitt „6.7 Profil ändern“ verwiesen.

16. REINIGUNG

16.1 Reinigung der Kaffeemaschine

Folgende Teile der Kaffeemaschine müssen regelmäßig gereinigt werden:

- interner Kreislauf der Kaffeemaschine;
- Kaffeesatzbehälter (A25);
- Abtropfschale (A24) und Rost der Abtropfschale (A22);
- Wassertank (A20);
- Kaffeeauslauf (A14);
- Kaffeepulvereinfüllschacht (A3);
- Brühgruppe (A11), die nach Öffnen der Serviceklappe zugänglich ist (A10);
- Milchbehälter (D).

Achtung!

- Verwenden Sie zur Reinigung der Maschine keine Lösungs- und Scheuermittel oder Alkohol. Mit den Vollautomaten von De'Longhi benötigen Sie für die Reinigung der Kaffeemaschine keine chemischen Zusatzstoffe.
- Die folgenden Teile können im Geschirrspüler gereinigt werden:
 - Milchbehälter (D)
 - Kaffeesatzbehälter (A25)
 - Abtropfschale (A24)
 - Rost der Abtropfschale (A22)
 - Düsen der Kaffeeausläufe (A16) und (A17)
- Verwenden Sie zum Entfernen der Verkrustungen oder der Kaffeeablagerungen keine Metallgegenstände, weil sie Oberflächen aus Metall oder Kunststoff verkratzen könnten.

16.2 Reinigung des Innenraums der Kaffeemaschine

Bei Nichtgebrauch von mehr als 3-4 Tagen wird dringend empfohlen, die Kaffeemaschine vor dem Gebrauch einzuschalten und 2-3 2-3 Spülvorgänge durchzuführen, indem die Funktion „Spülvorgang“ (Abschnitt "6.1 Spülvorgang") gewählt wird.

Hinweis:

Es ist normal, dass sich nach Durchführung dieser Funktion Wasser im Kaffeesatzbehälter (A25) befindet.

16.3 Reinigung des Kaffeesatzbehälters

Sobald auf dem Display (B5) „Kaffeesatzbehälter leeren“ erscheint, muss dieser geleert und gereinigt werden. Solange der Kaffeesatzbehälter (A25) nicht gereinigt ist, kann kein Kaffee ausgegeben werden. Das Gerät zeigt die Notwendigkeit den Behälter zu leeren auch dann an, wenn er nicht voll ist, falls seit der ersten Zubereitung 72 Stunden vergangen sind (damit die Berechnung der 72 Stunden korrekt erfolgen kann, darf die Kaffeemaschine niemals mit dem Hauptschalter - (A7) ausgeschaltet werden).

Achtung! Verbrühungsgefahr

Wenn mehrere Milchgetränke nacheinander ausgegeben werden, erhitzt sich der Tassenrost aus (A21) Metall. Nicht berühren, solange er nicht abgekühlt ist und nur vorne anfassen.

Zur Durchführung der Reinigung (bei eingeschalteter Maschine):

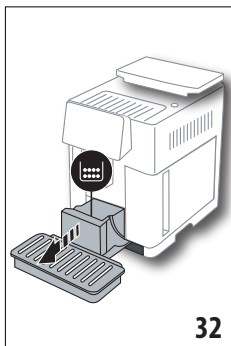

1. Die Abtropfschale (A24) und den Kaffeesatzbehälter (A25) entnehmen (Abb. 32);
2. Die Abtropfschale und den Kaffeesatzbehälter leeren und sorgfältig reinigen, dabei darauf achten, dass alle Rückstände entfernt werden, die sich am Boden angesammelt haben: der mitgelieferte Pinsel (C5) verfügt über einen hierfür geeigneten Schaber.

3. Die Abtropfschale, zusammen mit dem Rost und dem Kaffeesatzbehälter, wieder einsetzen.

Achtung!

Beim Herausnehmen der Abtropfschale muss der Kaffeesatzbehälter immer geleert werden, auch wenn er nur wenig voll ist. Wird dieser Vorgang nicht durchgeführt, kann es vorkommen, dass sich bei den folgenden Kaffeezubereitungen der Kaffeesatzbehälter zu sehr füllt und die Kaffeemaschine verstopft.

16.4 Reinigung der Abtropfschale und des Rosts der Abtropfschale

Achtung!

Die Abtropfschale (A24) ist mit einem Schwimmer (A23) (rot) zur Anzeige des Wasserstandes ausgestattet (Abb. 33). Die Abtropfschale leeren und reinigen, bevor diese Anzeige aus dem Tassenrost (A21) hervortritt, andernfalls kann das Wasser über den Rand treten und die Kaffeemaschine, die Aufstellfläche oder den umliegenden Bereich beschädigen. Um die Abtropfschale zu entfernen, wie folgt vorgehen:

1. Die Abtropfschale und den Kaffeesatzbehälter entnehmen (A25) (Abb. 32);

2. Die Kondensatschale (rot) kontrollieren und falls sie voll ist, leeren;

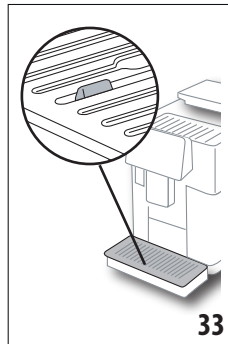

3. Den Tassenrost (A21) und den Rost der Abtropfschale (A22) entnehmen, dann die Abtropfschale und den Kaffeesatzbehälter leeren und alle Teile waschen;
4. Die Abtropfschale, zusammen mit dem Rost und dem Kaffeesatzbehälter, wieder in die Kaffeemaschine einsetzen.

Achtung!

Beim Herausnehmen der Abtropfschale muss der Kaffeesatzbehälter immer geleert werden, auch wenn er nur wenig voll ist. Wird dieser Vorgang nicht durchgeführt, kann es vorkommen, dass sich bei den folgenden Kaffeezubereitungen der Kaffeesatzbehälter zu sehr füllt und die Kaffeemaschine verstopft.

16.5 Reinigung des Innenraums der Kaffeemaschine

Stromschlaggefahr!

Vor jeder Reinigung der Teile im Geräteinneren muss die Kaffeemaschine ausgeschaltet (siehe „5. Ausschalten des Gerätes“) und vom Stromnetz getrennt werden. Das Gerät niemals ins Wasser tauchen.

1. Kontrollieren Sie regelmäßig (etwa ein Mal pro Monat), dass das Innere der Kaffeemaschine (zugänglich nach Herausnehmen der Abtropfschale (A24)) nicht verschmutzt ist. Gegebenenfalls die Kaffeeablagerungen mit dem mitgelieferten Pinsel (C5) und einem Schwamm entfernen.
2. Alle Rückstände mit einem Staubsauger aufsaugen (Abb. 34).

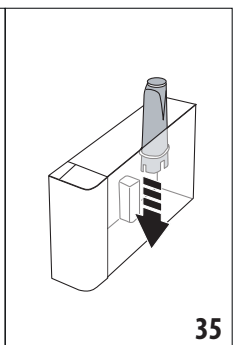
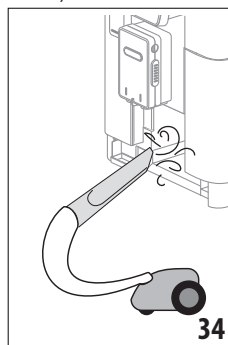

16.6 Reinigung des Wassertanks

Regelmäßig (etwa einmal im Monat) und nach jedem Austauschen des Wasserfilters (C7) den Wassertank (A20) reinigen.

1. Den Wassertank herausziehen (Abb. 3), den Wasserfilter (falls vorhanden) entnehmen und unter fließendem Wasser abspülen;
2. Den Wassertank leeren und mit einem feuchten Tuch und etwas Geschirrspülmittel reinigen. Sorgfältig mit Wasser ausspülen;
3. Den Filter wieder einsetzen (Abb. 35), den Tank bis zum Füllstand MAX (auf der Innenseite aufgedruckt) mit frischem Wasser füllen (Abb. 4), den Tank wieder einsetzen (Abb. 5);
4. (nur wenn der Wasserfilter eingesetzt wurde) 100 ml Heißwasser ausgeben, um den Filter zu reaktivieren.

Hinweis:

Bei Nichtgebrauch von mehr als 3-4 Tagen wird empfohlen, den Tank wie oben beschrieben zu reinigen.

16.7 Reinigung der Ausgüsse des Kaffeeauslaufs

Die Kaffeedüsen (A16) und (A17) wie nachfolgend beschrieben reinigen, wenn dies von der Kaffeemaschine angefordert wird (etwa einmal im Monat).

Hinweis:

Wenn die Reinigung zu einem späteren Zeitpunkt durchgeführt werden soll, auf „Abbrechen“ drücken: bei der nächsten Einschaltung blendet das Gerät die Meldung erneut ein.

1. Die Abdeckung vom Auslauf (A15) nach außen abziehen, dann die Düsen nach unten herausziehen (Abb. 36): auf „Weiter“ drücken;

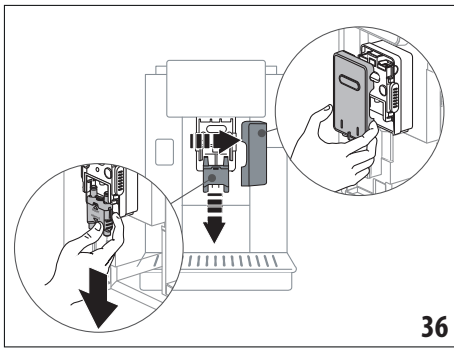

36

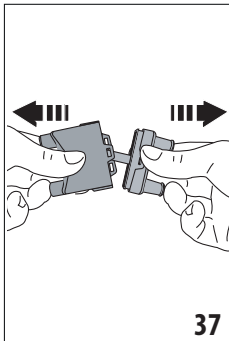

37

2. Die beiden Düsen (A16) und (A17) trennen (Abb. 37);
3. Die Düsen unter fließendem Wasser abspülen (Abb. 38): die Reinigung im Geschirrspüler wird empfohlen. Alternativ mit lauwarmem Wasser und mildem Reinigungsmittel gut reinigen;

4. Die Aufnahme der abnehmbaren Düsen mit einem Schwamm reinigen (Abb. 39);

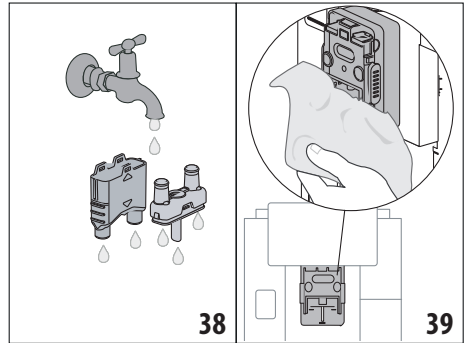

38

39

5. Die Düsen wieder zusammenbauen und am Auslauf einrasten: darauf achten, dass sich der Text „INSERT“ oben befindet und nach Einbau der Düsen sichtbar ist;
6. Den Auslauf mit der Abdeckung verschließen.
7. „Ok“ drücken, um die Reinigung zu bestätigen.

16.8 Reinigung des Kaffeepulvereinfüllschachts

PDen Kaffeepulvereinfüllschacht (A3) regelmäßig (etwa einmal im Monat) reinigen. Dazu wie folgt vorgehen:

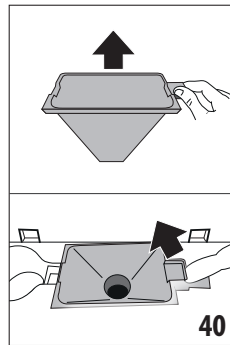

40

1. Den Deckel abnehmen (A2) (Abb. 16);
2. Den Einfüllschacht (Abb. 40) herausnehmen und mit dem mitgelieferten Pinsel reinigen (C5);
3. Falls erforderlich, den Einfüllschacht mit Heißwasser und Spülmittel oder im Geschirrspüler reinigen;
4. Den Einfüllschacht wieder in seine Aufnahme setzen;
5. Den Deckel wieder schließen.

16.9 Reinigung der Brühgruppe

Die Brühgruppe (A11) muss mindestens ein Mal im Monat gereinigt werden..

Achtung!

Die Brühgruppe darf nicht bei eingeschalteter Kaffeemaschine herausgenommen werden.

1. Stellen Sie sicher, dass die Maschine sich korrekt ausschaltet hat (siehe Kapitel „5. Ausschalten des Gerätes“;
2. Den Wassertank (A20) herausnehmen (Abb. 4);

- Die Serviceklappe der Brühgruppe (A10) auf der rechten Seite öffnen (Abb. 41);

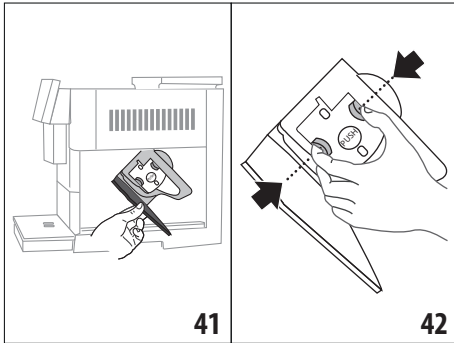

- Die beiden farbigen Entriegelungstasten nach innen drücken und gleichzeitig die Brühgruppe nach außen herausziehen (Abb. 42).
- Die Brühgruppe etwa fünf Minuten lang in Wasser eintauchen und danach unter dem Wasserhahn abspülen.

Achtung!

NUR MIT WASSER AUSSPÜLEN

KEINE REINIGUNGSMITTEL - KEIN GESCHIRRSPÜLER

- Die Brühgruppe ohne Reinigungsmittel säubern, da diese Beschädigungen verursachen könnten.
- Mit dem Pinsel (C5) an der Aufnahme der Brühgruppe vorhandene und durch die Serviceklappe der Brühgruppe sichtbare Kaffeerückstände beseitigen;
- Die Brühgruppe nach der Reinigung wieder in die Halterung einsetzen; dann fest auf die Schrift PUSH drücken, bis das Klicken des Einrastens zu vernehmen ist.

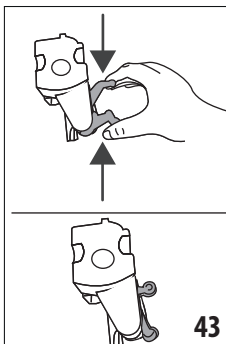

Hinweis:

Sollte die Brühgruppe schwer einzusetzen sein, dann muss sie (vor dem Einsetzen) durch Drücken der beiden Hebel in die richtige Größe gebracht werden (Abb. 43).

- Nach dem Einsetzen ist sicherzustellen, dass die beiden farbigen Tasten eingerastet sind und nach außen ragen;
- Die Serviceklappe der Brühgruppe schließen.

- Den Wassertank wieder einsetzen.

16.10 Reinigung des Milchbehälters (D)

Der Milchbehälter ist nach jeder Milchzubereitung zu reinigen, hierzu wie folgt vorgehen:

- Den Deckel des Milchbehälters anheben (D1) (Abb. 20);

- Den Milchlauf (D7), die Verlängerung des Milchlaufes (D8) und das Milchsaugrohr (D9) herausziehen (Abb. 44);

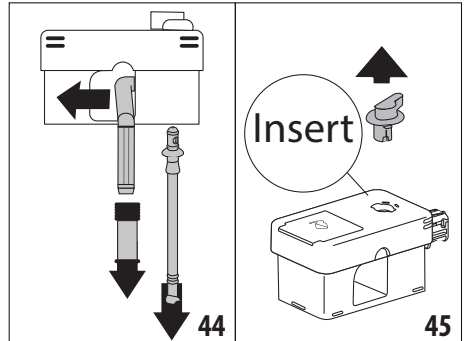

- Den Milchschamregler (D3) bis auf die Position „Insert“ nach rechts drehen und herausziehen;
- Den Verbinder des Milchbehälters (D5) drehen und herausziehen (Abb. 46).

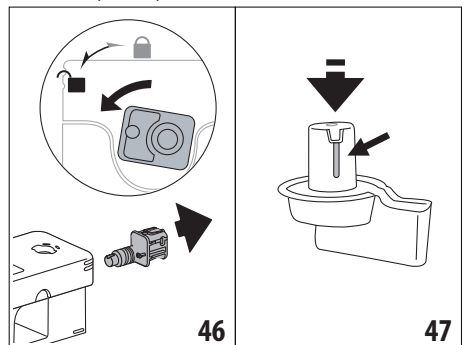

- Alle Teile und der Behälter können im Geschirrspüler gereinigt werden, allerdings müssen sie auf der oberen Ablage des Geschirrspülers positioniert werden. Falls kein Geschirrspüler vorhanden ist, die Teile gemäß den Angaben im Hinweis am Ende des Abschnitts von Hand reinigen.

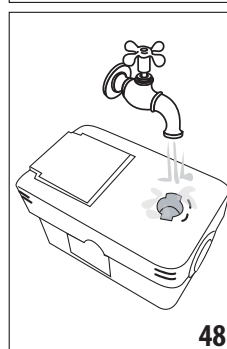

- Achten Sie besonders darauf, dass an der Aussparung und am Kanal unter dem Drehknopf (Abb. 47) keine Milchrückstände zurückbleiben: schaben Sie den Kanal eventuell mit einem Zahnstocher aus;

7. Spülen Sie das Innere der Aufnahme des Milchschaumreglers und die Öffnung zum Einsetzen des Verbinders des Milchbehälters unter fließendem Wasser aus (Abb. 48);
8. Überprüfen Sie ebenfalls, dass das Ansaugrohr und das Ausgaberohr nicht durch Milchrückstände verstopft sind.
9. Alle Teile des Deckels wieder zusammenbauen;
10. Rasten Sie den Deckel wieder am Milchbehälter ein.

Hinweis: Reinigung von Hand

Die Reinigung im Geschirrspüler garantiert die perfekte Hygiene aller Teile des Milchbehälters: bei der Reinigung von Hand alle Teile des Milchbehälters sorgfältig mit Heißwasser reinigen; die Teile in eine Schüssel mit Heißwasser legen und für etwa 30 Minuten eingetaucht lassen, anschließend gemäß den Angaben unter Punkt (6) vorgehen.

17. ENTKALKUNG ☺

Achtung!

- Vor dem Gebrauch lesen Sie bitte die Gebrauchsanweisung und die Angaben auf dem Etikett des Entkalkers durch, die sich auf der Packung des Entkalkers befinden.
- Verwenden Sie ausschließlich Entkalker von De'Longhi. Die Verwendung von ungeeigneten Entkalkern sowie die nicht regelmäßig durchgeführte Entkalkung können zum Auftreten von Defekten führen, die nicht durch die Herstellergarantie abgedeckt sind.
- Der Entkalker kann empfindliche Oberflächen beschädigen. Wenn das Produkt versehentlich verschüttet wird, sofort trocknen.

Zur Durchführung der Entkalkung	
Entkalker	Entkalker De'Longhi
Behälter	Empfohlenes Fassungsvermögen: 2 l
Zeit	~50min

Die Kaffeemaschine entkalken, wenn auf dem Display (B5) die entsprechende Meldung erscheint: wenn die Entkalkung sofort durchgeführt werden soll, drücken „OK“ drücken und die einzelnen Schritte ab Punkt (8) durchführen.

Um die Entkalkung zu einem späteren Zeitpunkt durchzuführen auf „Abbrechen“ drücken: auf der Homepage (B) erinnert das Symbol  (B7) daran, dass das Gerät entkalkt werden muss. (Die Meldung erscheint bei jedem Einschalten neu).

Für den Zugang zum Menü Entkalkung:

1. Auf dem Display das Symbol des Menüs Einstellungen (B6) drücken;
2. Die Option „Entkalken“ wählen;
3. Auf „Weiter“ drücken, um die Anleitung für die Entkalkung aufzurufen;

4. „Ok“ drücken, um zu starten;
5. Den Entkalkungsauslauf (C7) einsetzen (Abb. 7);
6. Die Abtropfschale (A24) und den Kaffeesatzbehälter (A25) (Abb. 11) entnehmen und leeren: dann beide wieder einsetzen und auf „Weiter“ drücken;
7. Den Wassertank herausnehmen (A20), den Deckel anheben (A19) und (falls eingesetzt) den Filter entfernen (C7);
8. den Entkalker bis zum auf der Innenseite des Tanks aufgedruckten Füllstand A (entspricht einer 100ml Packung) in den Wassertank geben; dann bis zum Füllstand B mit Wasser (1l) auffüllen (Abb. 49). Den Wassertank (mit Deckel) wieder einsetzen und „Weiter“ drücken;

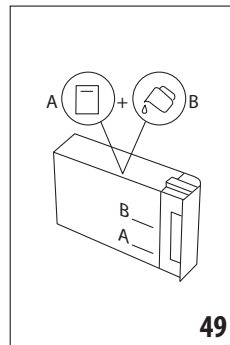

9. Einen Behälter mit einem Mindestfassungsvermögen von 2 l unter die Ausläufe stellen (Abb. 8). „Ok“ drücken, um den Vorgang zu starten („Zurück“, um zur vorhergehenden Bildschirmseite zurückzukehren, oder „Abbrechen“, um den Ablauf zu verlassen. In diesem Fall darf nicht vergessen werden, die Entkalkungslösung aus dem Tank zu entfernen)

Achtung! Verbrühungsgefahr

Aus den Ausläufen fließt heißes, säurehaltiges Wasser. Achten Sie daher darauf, nicht mit dieser Lösung in Berührung zu kommen.

10. Das Entkalkungsprogramm startet, die Entkalkungslösung fließt sowohl aus dem Entkalkungsauslauf als auch aus dem Kaffee-/Heißwasserauslauf (Abb. 9) und das Programm führt automatisch eine Reihe von Spülvorgängen und Pausen durch, um Kalkrückstände aus der Kaffeemaschine zu beseitigen;

Nach etwa 30 Minuten bricht das Gerät die Entkalkung ab;

11. Das Gerät ist nun für einen Spülvorgang mit frischem Wasser bereit. Den zum Auffangen der Entkalkungslösung verwendeten Behälter leeren, den Wassertank entnehmen, leeren, mit fließendem Wasser ausspülen, bis zum Füllstand MAX mit frischem Wasser füllen und wieder in die Kaffeemaschine einsetzen. Auf „Weiter“ drücken;

12. den zum Auffangen der Entkalkungslösung verwendeten Behälter leer wieder unter die Ausläufe stellen und „Ok“ drücken, um den Spülvorgang zu starten;
13. das Heißwasser fließt sowohl aus dem Entkalkungsauslauf als auch aus dem Kaffee-/Heißwasserauslauf;
14. Wenn das Wasser im Tank leer ist, den zum Auffangen des Spülwassers verwendeten Behälter leeren;
15. den Wassertank entnehmen, den Wasserfilter, falls er zuvor entfernt wurde, wieder einsetzen. Auf „Weiter“ drücken, um fortzufahren;
16. Den Tank bis zum Füllstand MAX mit frischen Wasser füllen, wieder in die Kaffeemaschine einsetzen und auf „Weiter“ drücken, um fortzufahren;
17. den zum Auffangen der Entkalkungslösung verwendeten Behälter leer wieder unter die Ausläufe stellen und „Ok“ drücken, um einen weiteren Spülvorgang zu starten;
18. der Spülvorgang beginnt;
19. wenn das Wasser im Tank leer ist, den zum Auffangen des Spülwassers verwendeten Behälter leeren, die Abtropfschale (A24) und den Kaffeesatzbehälter (A25) entnehmen, leeren und wieder einsetzen;
20. den Wassertank entnehmen, bis zum Füllstand Max. auffüllen, wieder in die Kaffeemaschine einsetzen und „Weiter“ drücken.
21. Der Entkalkungsvorgang ist nun beendet: „Ok“ drücken. Das Gerät führt einen kurzen Aufheizvorgang durch und kehrt bei Beendigung zur Homepage zurück.

Hinweis:

- Sollte der Entkalkungszyklus nicht korrekt zu Ende geführt werden (z.B. Stromausfall), wird empfohlen, den Zyklus zu wiederholen;
- Es ist normal, dass sich nach Durchführung des Entkalkungszyklus Wasser im Kaffeesatzbehälter (A25) befindet.
- Das Gerät fordert einen dritten Spülvorgang an, wenn der Wassertank nicht bis zum Füllstand Max gefüllt wurde: dadurch wird garantiert, dass sich keine Entkalkungslösung mehr in den internen Kreisläufen des Gerätes befindet. Vor Beginn des Spülvorgangs muss die Abtropfschale geleert werden;

18. PROGRAMMIERUNG DER WASSERHÄRTE



Der Entkalkungsalarm wird nach einer vorab festgelegten Betriebszeit angezeigt, die von der Wasserhärte abhängt. Die Kaffeemaschine ist werkseitig auf „Härtegrad 4“ voreingestellt. Es ist möglich die Kaffeemaschine je nach der in den verschiedenen Wohnregionen vorhandenen Wasserhärte zu programmieren, sodass der Entkalkungsvorgang weniger häufig durchgeführt werden muss.

18.1 Messung der Wasserhärte

1. Den mitgelieferten und der „Kurzanleitung“ beigefügten Reaktionsstreifen „Total Hardness Test“ (C1) aus seiner Packung nehmen.
2. Den Streifen etwa eine Sekunde lang vollständig in ein Glas Wasser eintauchen.
3. Den Streifen aus dem Wasser nehmen und leicht schütteln. Nach etwa einer Minute bilden sich, je nach der Wasserhärte, 1, 2, 3 oder 4 kleine rote Quadrate; jedes Quadrat entspricht einer Stufe.

18.2 Wasserhärte einstellen

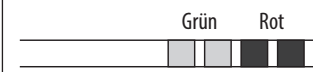
1. Auf dem Display (B5) das Symbol des Menüs Einstellungen (B6) drücken;
2. Die Option „Wasserhärte“ wählen;
3. Den im vorhergehenden Abschnitt angegebenen Ablauf durchführen und die Wasserhärte ermitteln;
4. Gemäß den Angaben in der nachfolgenden Tabelle auf den Punkt mit der Wasserhärte drücken, die am vorherigen Punkt ermittelt wurde;

Total Hardness test (C1)	Wasserhärte
	Stufe 1
	Stufe 2
	Stufe 3
	Stufe 4

5. Nun ist die Kaffeemaschine gemäß der neuen Einstellung der Wasserhärte programmiert.
6. Auf „←“ drücken, um zur Homepage (B) zurückzukehren.

19. WASSERFILTER

Einige Modelle sind mit einem Wasserfilter (C7) ausgestattet: falls Ihr Modell nicht damit ausgestattet ist, empfehlen wir Ihnen, in einem der autorisierten Kundendienstzentren von De’Longhi einen Wasserfilter zu kaufen. Für einen korrekten Gebrauch des Filters die nachfolgend aufgeführten Anweisungen befolgen.

19.1 Filtereinbau

1. Das Menü Einstellungen drücken (B6);
2. Die Option „Wasserfilter“;
3. Auf „Ok“ drücken, um die Anleitung aufzurufen

- Den Filter aus der Packung nehmen und die Kalenderscheibe drehen, bis die nächsten 2 Monate angezeigt werden (Abb. 50);

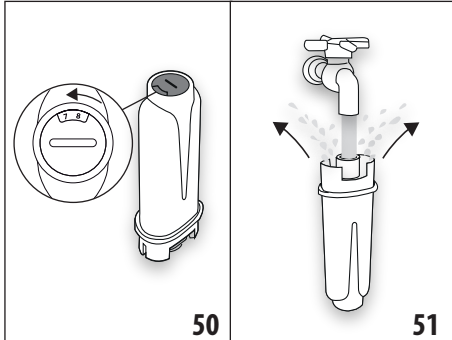

Hinweis:

Der Filter hat eine Lebensdauer von zwei Monaten bei normalem Gebrauch des Gerätes; wenn das Gerät mit eingesetztem Filter nicht betrieben wird, hält er max. drei Wochen.

- Auf „Weiter“ drücken, um fortzufahren („Zurück“, um zur vorhergehenden Bildschirmseite zurückzukehren; „Abbrechen“, um den Vorgang abzubrechen);
- Um den Filter zu aktivieren, Leitungswasser in die mittlere Öffnung des Filters (Abb. 51) laufen lassen, bis das Wasser mindestens eine Minute lang aus den seitlichen Öffnungen austritt. Auf „Weiter“ drücken;
- Den Wassertank (A20) aus der Kaffeemaschine nehmen (Abb. 3) und mit Wasser füllen; den Filter in den Wassertank einsetzen und für etwa zehn Sekunden vollständig eintauchen, dabei neigen und leicht andrücken, um das Entweichen der Luftblasen zu ermöglichen (Abb. 52). Auf „Weiter“ drücken;

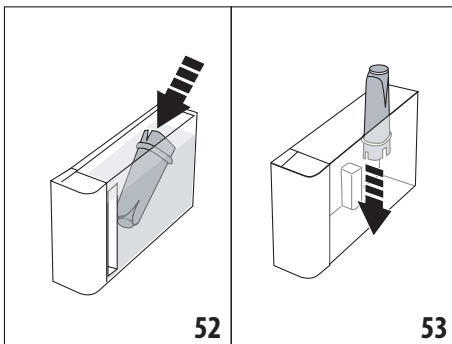

- Den Filter in seine Vorrichtung setzen (Abb. 53) und fest nach unten drücken; auf „Weiter“ drücken;
- Den Wassertank wieder mit dem Deckel (A19) verschließen und erneut in die Kaffeemaschine einsetzen (Abb. 5).

- Den Entkalkungsauslauf (C7) einsetzen. Auf „Weiter“ drücken;
- Unter den Entkalkungsauslauf einen leeren Behälter mit einem Mindestfassungsvermögen von 0,5 l stellen (Abb. 8) und „Ok“ drücken, um den Filter zu aktivieren;
- das Gerät gibt Heißwasser aus und bricht automatisch ab. „Ok“ drücken, um zur Homepage (B) zurückzukehren;
- Nun ist der Filter aktiviert und die Kaffeemaschine ist betriebsbereit.

19.2 Filterwechsel

Den Filter (C7) austauschen, wenn auf dem Display (B5) die entsprechende Meldung erscheint: wenn der Filter sofort ausgetauscht werden soll, „Ok“ drücken und die einzelnen Schritte ab Punkt 4 durchführen. Um den Filter zu einem späteren Zeitpunkt auszutauschen, „Abbrechen“ drücken: auf dem Display erinnert das Symbol (B9) daran, dass der Filter ausgetauscht werden muss.

Zum Austauschen wie folgt vorgehen:

- Das Menü Einstellungen drücken (B6);
- Die Option „Wasserfilter austauschen“ wählen: „Weiter“ drücken;
- Auf „Ok“ drücken, um die Anleitung aufzurufen;
- Den Wassertank (A20) und den verbrauchten Filter entnehmen. Auf „Weiter“ drücken, um fortzufahren („Zurück“, um zur vorhergehenden Bildschirmseite zurückzukehren; „Abbrechen“, um den Vorgang abzubrechen);
- Wie im vorhergehenden Abschnitt ab Punkt (4) beschrieben vorgehen.

Hinweis:

Nach Ablauf der zwei Monate Lebensdauer (siehe Kalender) oder wenn das Gerät 3 Wochen lang nicht benutzt wird, muss der Filter ausgewechselt werden, auch wenn das Gerät dies noch nicht anfordert.

19.3 Filterausbau

Wenn Sie das Gerät ohne Filter (C7) betreiben möchten, muss er entnommen und muss gemeldet werden, dass er entfernt wurde. Dazu wie folgt vorgehen:

- Das Menü Einstellungen drücken (B6);
- Die Option „Wasserfilter entfernen“ wählen und „Weiter“ drücken;
- Den Tank (A20) und den verbrauchten Filter entnehmen. Dann den Wassertank wieder in die Kaffeemaschine einsetzen (Abb. 6);
- „Ok“ drücken, um das Entfernen des Filters zu bestätigen;
- das Gerät hat die Änderung gespeichert. „Ok“ drücken, um zur Homepage (B) zurückzukehren.

Hinweis!

Nach Ablauf der zwei Monate Lebensdauer (siehe Kalender) oder wenn das Gerät 3 Wochen lang nicht benutzt wird, muss der Filter ausgewechselt werden, auch wenn das Gerät dies noch nicht anfordert.

20. TECHNISCHE DATEN



Spannung:	220-240 V~ 50-60 Hz max. 10 A
Leistung:	1450 W
Druck:	1,9 MPa (19 bar)
Fassungsvermögen des Wassertanks:	2,2 l
Abmessungen BxTxH:	262x485x390 mm
Kabellänge:	1750 mm
Gewicht (verschieden je nach Modell):	13 / 12,2 kg
Max. Füllmenge Kaffeebohnenbehälter:	500g
Frequenzbereich:	2400 - 2500 MHz
Maximale Übertragungsleistung	20 mW

De'Longhi behält sich vor, die technischen und optischen Eigenschaften jederzeit zu ändern, ohne die Funktionalität und die Qualität der Produkte zu beeinträchtigen.

20.1 Empfehlungen zur Energieeinsparung



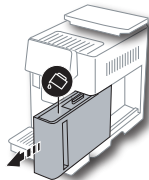
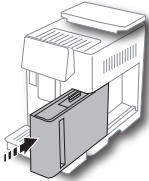

- Um den Energieverbrauch zu reduzieren, nach der Ausgabe von einem oder mehreren Getränken den Milchbehälter (D) oder die Zubehörteile entfernen.
- Die Auto-Abschaltung auf 15 Minuten einstellen (siehe Abschnitt „6.8 Auto-Abschaltung“);
- Den Energiesparmodus aktivieren (siehe Abschnitt „6.9 Allgemein“);
- Den Entkalkungszyklus durchführen, wenn er von der Kaffeemaschine angefordert wird.

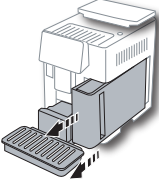
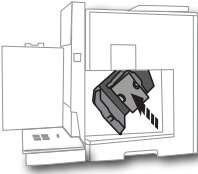
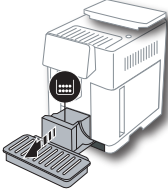
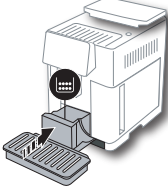
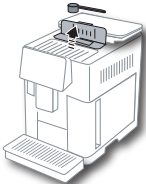
21. DISPLAYMELDUNGEN

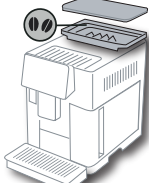
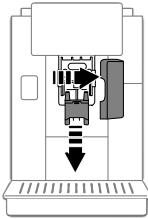
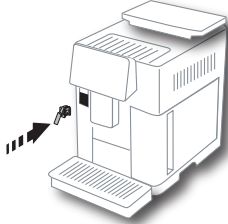
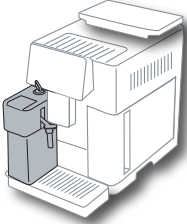

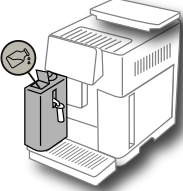
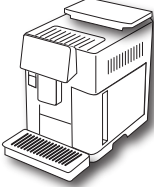





ANGEZEIGTE MELDUNG	MÖGLICHE URSACHE	ABHILFE
<p>Tank mit frischem Wasser füllen</p> 	<p>Das Wasser im Tank (A20) ist nicht ausreichend.</p>	<p>Den Tank entnehmen und mit frischem Wasser füllen, wieder in die Kaffeemaschine einsetzen.</p>
<p>Wassertank einsetzen</p> 	<p>Der Wassertank (A20) ist nicht korrekt eingesetzt.</p>	<p>Den Wassertank durch festes Drücken nach unten korrekt einsetzen.</p>
		









ANGEZEIGTE MELDUNG	MÖGLICHE URSACHE	ABHILFE
<p>Wassertank füllen und Kaffeesatzbehälter leeren</p> 	<p>Die Wassermenge im Tank reicht für die Zubereitung des Getränks nicht aus und in Kürze erfolgt die Aufforderung zur Leerung des Kaffeesatzbehälters.</p>	<p>Die Kaffeemaschine verlangt die Durchführung beider Tätigkeiten: auf diese Weise müssen sie nicht zu unterschiedlichen Zeiten durchgeführt werden und es können ohne Unterbrechung mehrere Getränke nacheinander zubereitet werden.</p>
<p>Brühgruppe einsetzen</p> 	<p>Die Brühgruppe (A11) wurde nach der Reinigung nicht wieder eingesetzt.</p>	<p>Die Brühgruppe einsetzen, wie im Abschnitt beschrieben "16.9 Reinigung der Brühgruppe"</p>
<p>Kaffeesatzbehälter leeren</p> 	<p>Der Kaffeesatzbehälter (A25) ist voll.</p>	<p>Die Reinigung durchführen, wie im Abschnitt beschrieben „16.3 Reinigung des Kaffeesatzbehälters“</p>
<p>Kaffeesatzbehälter und Abtropfschale einsetzen</p> 	<p>Der Kaffeesatzbehälter (A25) und/oder die Abtropfschale (A24) wurden nicht korrekt eingesetzt oder sind nicht vorhanden.</p>	<p>Die Abtropfschale zusammen mit dem Kaffeesatzbehälter einsetzen und fest andrücken.</p>
<p>Höchstens einen Messlöffel Kaffeepulver einfüllen</p> 	<p>Es wurde die Zubereitung mit vorgemahlenem Kaffee gewählt.</p>	<p>Sicherstellen, dass der Einfüllschacht (A3) nicht verstopft ist, dann einen gestrichenen Messlöffel (C2) vorgemahlenen Kaffee einfüllen, „Weiter“ auf dem Display drücken und die Angaben im Abschnitt "7.4 Zubereitung von Kaffee mit vorgemahlenem Kaffee" befolgen.</p>
→		

ANGEZEIGTE MELDUNG	MÖGLICHE URSACHE	ABHILFE
<p>Kaffeebohnenbehälter füllen</p> 	<p>Es sind keine Kaffeebohnen mehr im Behälter.</p>	<p>Den Kaffeebohnenbehälter füllen (A6).</p>
<p>Abdeckung vom mittleren Auslauf und Kaffeedüse entfernen</p> 	<p>Die Düsen (A16) und (A17) müssen gereinigt werden.</p>	<p>Gemäß den Angaben im Abschnitt „16.7 Reinigung der Ausgüsse des Kaffeeauslaufs“ vorgehen.</p>
<p>Entkalkungsauslauf einsetzen</p> 	<p>Der Entkalkungsauslauf (C7) ist nicht korrekt eingesetzt oder nicht vorhanden.</p>	<p>Den Auslauf einsetzen und fest andrücken (Abb. 7): von der Kaffeemaschine ertönt ein akustisches Signal (falls die Funktion Signaltone aktiv ist).</p>
<p>Milchbehälter einsetzen</p> 	<p>Der Milchbehälter (D) ist nicht korrekt eingesetzt oder nicht vorhanden.</p>	<p>Den Milchbehälter einsetzen und fest andrücken (Abb. 23): von der Kaffeemaschine ertönt ein akustisches Signal (falls die Funktion Signaltone aktiv ist).</p>
→		

ANGEZEIGTE MELDUNG	MÖGLICHE URSACHE	ABHILFE
<p>Falls erforderlich, den Milchbehälter über die Klappe füllen</p> 	<p>Während der Zubereitung der Milchgetränke empfiehlt das Gerät, den Milchbehälter (D) zu füllen, ohne ihn zu entnehmen, wenn die Milch im Behälter nicht ausreichend ist, um das gewählte Getränk zuzubereiten.</p>	<p>Die Klappe (D2) am Deckel (D1) öffnen und Milch einfüllen, ohne den Füllstand MAX zu überschreiten</p>
<p>Reinigung läuft</p> 	<p>Das Gerät erkennt Verunreinigungen in seinem Inneren nicht.</p>	<p>Warten, bis das Gerät betriebsbereit ist, und das gewünschte Getränk erneut anwählen. Sollte das Problem weiterhin bestehen, wenden Sie sich bitte an den Technischen Kundendienst.</p>
<p>Neue Einstellungen nicht gespeichert</p> 	<p>Während der individuellen Einstellung des Getränks (siehe Kap. „14. Anleitung für die individuelle Getränkeinstellung (My ☺)“) wurde die Zubereitung bewusst durch Drücken von „Abbrechen“ abgebrochen oder ein Alarm hat ausgelöst.</p>	<p>„Ok“ drücken, um zur Homepage (B) zurückzukehren, um den Alarm anzuzeigen, der den Abbruch verursacht hat. Die Angaben zum angezeigten Alarm befolgen (siehe Kap. „21. Displaymeldungen ☺“)</p>
<p>Zu fein gemahlen. Über Menü Einstellungen Mahlwerk einstellen</p> 	<p>Der Mahlgrad ist zu fein, sodass der Kaffee zu langsam oder gar nicht herausläuft.</p> <p>Wenn der Wasserfilter (C7) vorhanden ist, könnte eine Luftblase im Kreislauf freigesetzt worden sein und die Ausgabe blockieren.</p>	<p>„Ok“ drücken und das Mahlwerk einstellen (siehe „6.4 Mahlgrad einstellen“).</p> <p>„Ok“ drücken und etwas Wasser auslaufen lassen (siehe Kapitel „13. Heißwasserausgabe ☺“, bis es gleichmäßig austritt. Sollte das Problem weiterhin bestehen, den Filter entfernen. (siehe Abschnitt „19.3 Filterausbau“).</p>
<p>Milderes Aroma wählen oder Kaffeepulvermenge reduzieren</p> 	<p>Es wurde zu viel Kaffee verwendet.</p>	<p>Ein milderes „Aroma“ wählen (siehe „7.3 Individuelle Getränkeinstellung“) oder die Kaffeepulvermenge reduzieren (höchstens 1 Messlöffel). „Ok“ drücken, um zur Homepage zurückzukehren, oder warten, bis die Meldung erlischt.</p>
<p>Die Funktion Vorgemahlen ist bei diesem Getränk nicht möglich</p> 	<p>Die Funktion vorgemahlen wurde für ein Getränk gewählt, bei dem die Verwendung von vorgemahlenem Kaffee nicht möglich/vorgesehen ist.</p>	<p>„OK“ drücken, um zur vorhergehenden Bildschirmseite zurückzukehren.</p>





ANGEZEIGTE MELDUNG	MÖGLICHE URSACHE	ABHILFE
<p>Milchbehälter in Kühlschrank stellen</p> 	<p>Es wurde ein Milchgetränk zubereitet und der Milchbehälter ist noch in der Maschine eingesetzt</p>	<p>Den Milchbehälter entnehmen und in den Kühlschrank stellen.</p>
<p>Entkalkung notwendig. Ok drücken um zu starten (~50 min)</p> 	<p>Zeigt an, dass die Kaffeemaschine entkalkt werden muss.</p>	<p>Wenn die Entkalkung durchgeführt werden soll, auf „Ok“ drücken und die Anleitung befolgen, andernfalls auf „Abbrechen“ drücken: in diesem Fall erscheint auf der Homepage (B) das Symbol  (B7), um daran zu erinnern, dass die Entkalkung durchgeführt werden muss (siehe Abschnitt „17. Entkalkung “).</p>
<p>Wasserfilter austauschen. Ok drücken um zu starten</p> 	<p>Der Wasserfilter (C7) ist verbraucht.</p>	<p>Auf „Ok“ drücken, um den Filter auszutauschen, oder auf „Abbrechen“, wenn dies zu einem anderen Zeitpunkt erfolgen soll. Die Anleitungen in Kapitel „19. Wasserfilter “ befolgen.</p>
<p>Allgemeiner Alarm: Bedienungsanleitung oder Coffee Link App konsultieren</p> 	<p>Das Maschineninnere ist sehr verschmutzt.</p>	<p>Die Kaffeemaschine, wie in Kapitel „16. Reinigung “ beschrieben, sorgfältig reinigen. Wenn die Kaffeemaschine nach der Reinigung noch immer die Meldung anzeigt, den Kundendienst und/oder eine autorisierte Kundendienststelle kontaktieren.</p>
<p>Wasserkreislauf leer Ok um Füllvorgang zu starten</p> 	<p>Der Wasserkreislauf ist leer</p>	<p>„Ok“ drücken, um den Kreislauf zu füllen: die Ausgabe wird automatisch abgebrochen. Es ist normal, dass sich nach dem Füllen Wasser in der Abtropfschale (A24) befindet. Sollte das Problem weiterhin bestehen, sicherstellen, dass der Wassertank (A20) beim Einsetzen fest nach unten gedrückt wurde.</p>
	<p>Es wurde ein neuer Wasserfilter eingesetzt (C7)</p>	<p>Sicherstellen, dass die Angaben zum Einsetzen des neuen Filters korrekt befolgt wurden (Abschnitt „19.1 Filtereinbau“ und „19.2 Filterwechsel“). Sollte das Problem weiterhin bestehen, den Filter entfernen. (Abschnitt „19.3 Filterausbau“).</p>
→		

ANGEZEIGTE MELDUNG	MÖGLICHE URSACHE	ABHILFE
	Erinnert daran, dass die Kaffeemaschine entkalkt und/oder der Filter ausgetauscht werden muss. (C7)	Das in Kapitel „17. Entkalkung“ beschriebene Entkalkungsprogramm muss so schnell wie möglich durchgeführt werden und/oder der Filter muss anhand der Anleitung in Kapitel „19. Wasserfilter“ ausgetauscht oder entfernt werden.
	Zeigt an, dass der Energiesparmodus aktiviert ist.	Um den Energiesparmodus zu deaktivieren, wie im Abschnitt „6.9 Allgemein“ beschrieben vorgehen.
	Zeigt an, dass das Gerät verbunden ist.	Um die Verbindung zu deaktivieren, wie in Abschnitt „6.3 Konnektivität“ beschrieben vorgehen.
	Die Konnektivität ist aktiv, aber die Cloud ist nicht erreichbar.	<p>Wenn die Kaffeemaschine erst kurz eingeschaltet ist, warten bis die Einschaltung beendet ist.</p> <p>Wenn das Problem weiterhin besteht, die Verbindung, wie in Abschnitt „6.3 Konnektivität“ beschrieben, deaktivieren und erneut aktivieren.</p> <p>Überprüfen, dass die Kontrolllampen des Routers anzeigen, dass das Netzwerk aktiv ist.</p> <p>Wenn das Problem weiterhin besteht, die Kaffeemaschine und den heimischen Router ausschalten und wieder einschalten.</p>
	Dieses Symbol erscheint bei Getränken, die per App kreiert wurden.	
	Erinnert daran, dass die Kaffeemaschine entkalkt werden muss.	Das in Kapitel „17. Entkalkung“ beschriebene Entkalkungsprogramm muss so schnell wie möglich durchgeführt werden.
	Erinnert daran, dass der Filter ausgetauscht werden muss (C7)	Den Filter austauschen oder anhand der Anleitung in Kapitel „19. Wasserfilter“ entfernen.
	Erinnert daran, dass die internen Leitungen des Milchbehälters (D) gereinigt werden müssen.	Den Milchschaumregler (D3) auf CLEAN drehen (Abb. 28).

22. PROBLEMLÖSUNG

Nachstehend werden einige mögliche Betriebsstörungen aufgelistet. Wenn das Problem nicht auf die beschriebene Weise gelöst werden kann, wenden Sie sich bitte an den technischen Kundendienst.

PROBLEM	MÖGLICHE URSACHE	ABHILFE
Das Gerät schaltet sich nicht ein	Der Steckverbinder des Netzkabels (C6) ist nicht richtig eingesteckt.	Den Steckverbinder fest in seine Aufnahme an der Rückseite des Gerätes stecken (Abb. 1).
	Der Netzstecker ist nicht an die Steckdose angeschlossen.	Den Netzstecker an die Steckdose anschließen (Abb. 1).
	Der Hauptschalter (A7) ist nicht eingeschaltet.	Den Hauptschalter drücken (Abb. 2).
Der Kaffee ist nicht heiß.	Die Tassen wurden nicht vorgewärmt.	Die Tassen durch Ausspülen mit heißem Wasser vorwärmen (z.B. unter Verwendung der Funktion Heißwasser).
	Die internen Kreisläufe des Gerätes haben sich abgekühlt, weil seit der letzten Kaffeezubereitung zwei bis drei Minuten vergangen sind.	Vor der Kaffeezubereitung die internen Kreisläufe durch einen Spülvorgang erwärmen, indem die entsprechende Funktion verwendet wird (siehe Abschnitt "6.1 Spülvorgang")
	Die eingestellte Kaffeetemperatur ist zu niedrig.	Im Menü Einstellungen eine höhere Kaffeetemperatur einstellen (B6) (siehe Abschnitt "6.5 Kaffeetemperatur").
	Die Kaffeemaschine muss entkalkt werden	Wie in Kap., 17. Entkalkung  beschrieben vorgehen. Anschließend den Härtegrad des Wassers prüfen ("18.1 Messung der Wasserhärte") und prüfen, dass das Gerät anhand des tatsächlichen Härtegrads eingestellt ist ("18.2 Wasserhärte einstellen").
Der Kaffee ist dünn und hat wenig Crema.	Wir empfehlen Ihnen, in der Coffee Link App auf die Bean Adapt-Technologie zuzugreifen, um diesen Parameter auf eine geeignete Einstellung für die verwendeten Kaffeebohnen einzustellen. Überprüfen Sie andererseits auch Folgendes:	
	Der Kaffee ist zu grob gemahlen.	Das Menü Einstellungen (B6) aufrufen und das Mahlwerk einstellen. Die Wirkung ist erst nach fünf Kaffeeausgaben sichtbar (siehe Abschnitt „6.4 Mahlgrad einstellen“)
	Der Kaffee ist nicht geeignet.	Kaffee für Espressomaschinen verwenden.
	Der Kaffee ist nicht frisch.	Die Kaffeepackung ist seit zu langer Zeit geöffnet und der Kaffee hat sein Aroma verloren.
		→

PROBLEM	MÖGLICHE URSACHE	ABHILFE
Der Kaffee läuft zu langsam oder tröpfchenweise heraus.	Der Kaffee ist zu fein gemahlen.	Das Menü Einstellungen (B6) aufrufen und das Mahlwerk einstellen. Die Wirkung ist erst nach fünf Kaffeeausgaben sichtbar (siehe Abschnitt „6.4 Mahlgrad einstellen“)
Der Kaffee läuft nicht aus einem oder beiden Ausgüssen des Kaffeeauslaufs.	Die Düsen des Kaffeeauslaufs (A16) und (A17) sind verstopft.	Die Düsen, wie in Abschnitt "16.7 Reinigung der Ausgüsse des Kaffeeauslaufs" beschrieben, reinigen.
Der ausgegebene Kaffee ist wässrig	Wir empfehlen Ihnen, in der Coffee Link App auf die Bean Adapt-Technologie zuzugreifen, um diesen Parameter auf eine geeignete Einstellung für die verwendeten Kaffeebohnen einzustellen. Überprüfen Sie andererseits auch Folgendes:	Die Klappe (A2) öffnen, den Kaffeepulvereinfüllschacht entnehmen und mithilfe des Pinsels (C5) reinigen, wie im Abschnitt "16.8 Reinigung des Kaffeepulvereinfüllschachts" beschrieben.
	Der Kaffeepulvereinfüllschacht (A3) ist verstopft.	
Das Gerät gibt keinen Kaffee aus	Das Gerät erkennt Verunreinigungen in seinem Inneren: das Display zeigt an "Reinigung läuft".	Warten, bis das Gerät betriebsbereit ist, und das gewünschte Getränk erneut auswählen. Sollte das Problem weiterhin bestehen, wenden Sie sich bitte an den Technischen Kundendienst.
Die Brühgruppe lässt sich nicht herausnehmen	Die Ausschaltung wurde nicht richtig durchgeführt	Die Ausschaltung durch Drücken der Taste  (A9) durchführen (siehe Kap. „5. Ausschalten des Gerätes“).
Nach Beendigung der Entkalkung fordert das Gerät einen dritten Spülvorgang an	Während der beiden Spülvorgänge wurde der Tank (A20) nicht bis zum Füllstand MAX gefüllt.	Gemäß der Anforderung des Gerätes vorgehen, zuvor jedoch die Abtropfschale (A24) leeren, um zu vermeiden, dass das Wasser über den Rand läuft.
Die Milch tritt nicht aus dem Milchauslauf heraus. (D7)	Der Deckel (D1) des Milchbehälters (D) ist verschmutzt.	Den Deckel des Milchbehälters reinigen, wie im Abschnitt „16.10 Reinigung des Milchbehälters (D)“ beschrieben.
→		

PROBLEM	MÖGLICHE URSACHE	ABHILFE
Die Milch weist große Blasen auf oder spritzt aus dem Milchauslauf (D7) oder ist zu wenig aufgeschäumt	Die Milch ist nicht kalt genug oder nicht teilentrahmt bzw. ganz entrahmt.	Vollentrahmte bzw. teilentrahmte Milch mit Kühlschranktemperatur (etwa 5°C) verwenden. Sollte das Resultat dennoch nicht zufriedenstellend sein, versuchen Sie es mit einer anderen Milchmarke.
	Der Deckel (D1) des Milchbehälters ist verschmutzt.	Den Milchbehälter gemäß den Angaben im Abschnitt reinigen. „10.5 Reinigung des Milchbehälters nach jedem Gebrauch“
	Es werden pflanzliche Getränke verwendet.	Für ein besseres Resultat Getränke mit Kühlschranktemperatur (etwa 5°C) verwenden. Die Milchschaummenge gemäß den Angaben im Abschnitt ändern. „10.4 Individuelle Getränkeinstellung“
Die Tassenablage (A1) ist heiß.	Es wurden mehrere Getränke kurz hintereinander zubereitet	
Obwohl die Kaffeemaschine nicht in Betrieb ist, macht sie Geräusche und stößt etwas Dampf aus	Die Kaffeemaschine ist betriebsbereit oder wurde vor kurzem ausgeschaltet und einige Tropfen Kondenswasser fallen im noch warmen Dampferzeuger zu Boden.	Diese Erscheinung gehört zum normalen Gerätebetrieb und kann durch Leeren der Abtropfschale verringert werden.
Das Gerät stößt Dampf aus der Abtropfschale (A24) aus und/oder auf der Aufstellfläche des Gerätes befindet sich Wasser.	Der Rost der Abtropfschale wurde nach der Reinigung nicht wieder eingesetzt(A22).	Den Rost der Abtropfschale wieder in die Abtropfschale einsetzen.
Das Innere der Kaffeemaschine ist nass und weist Kondenswasser auf	Der Kühlkreislauf der Kaffeemaschine funktioniert nicht richtig. Die Kaffeemaschine wird weiter verwendet, obwohl der Alarm „KÜHLT NICHT RICHTIG AB“ angezeigt wird	Die Kaffeemaschine ausschalten und abkühlen lassen. Den Kundendienst und/oder eine autorisierte Kundendienststelle kontaktieren.
Die App funktioniert nicht	Störung der App	Die App schließen und neu starten
Die App meldet ein nicht vorhandenes Problem der Kaffeemaschine	Die Daten zwischen Kaffeemaschine und App sind nicht synchronisiert	Die Konnektivität deaktivieren und erneut aktivieren (Abschnitt "6.3 Konnektivität").

Register Now 
www.delonghi.com/register

