

OVERSIGT

1. GRUNDLÆGGENDE SIKKERHEDSADVARSLER..	
.....	160
2. SIKKERHEDSADVARSLER	161
2.1 Symboler anvendt i denne brugsanvisning	161
2.2 Tilsigtet anvendelse	161
2.3 Brugsanvisning	161
3. INDLEDNING.....	161
3.1 Bogstaver i parentes.....	161
3.2 Problemer og reparationer.....	161
3.3 Hent app'en!.....	161
4. BESKRIVELSE.....	162
4.1 Beskrivelse af kaffemaskinen	162
4.2 Beskrivelse af startsiden (homepage) (side 2 - B)	162
4.3 Beskrivelse af tilbehør.....	162
4.4 Beskrivelse af mælkebeholderen.....	162
5. INDLEDENDE MANØVRER	162
5.1 Kontrol af apparatet	162
5.2 Installation af kaffemaskinen.....	162
5.3 Tilslutning af apparatet	163
5.4 Første anvendelse af apparatet	163
6. TÆNDING AF APPARATET	163
7. SLUKNING AF APPARATET	163
8. MENUINDSTILLINGER	164
8.1 Skyline	164
8.2 Afkalkning	164
8.3 Vandfilter	164
8.4 Drikkenes indstillinger	164
8.5 Indstilling af klokkeslæt	164
8.6 Automatisk tændefunktion	165
8.7 Automatisk slukning (standby)	165
8.8 Kopvarmer	165
8.9 Energibesparelse	165
8.10 Kaffetemperatur	165
8.11 Vandets hårdhedsgrad	166
8.12 Valg af sprog	166
8.13 Lydsignal	166
8.14 Kobbelysning	166
8.15 Bluetooth	166
8.16 Demo-funktion	166
8.17 Standardindstillinger	166
8.18 Statistik	167
9. KAFFETILBEREDNING.....	167
9.1 Valg af kaffearoma	167
9.2 Valg af kaffemængde	167
9.3 Justering af kaffekværnen.....	167
9.4 Gode råd til en varmere kaffe	167
9.5 Tilberedning af kaffe med kaffebønner	167
9.6 Tilberedning af kaffe med kaffepulver.....	168
10. TILBEREDNING AF DRIKKE MED MÆLK	168
10.1 Påfyldning og påsætning af mælkebeholderen	168
10.2 Justering af mængden af mælkeskum	169
10.3 Automatisk tilberedning af mælkedrikke ..	169
10.4 Rengøring af mælkebeholderen efter hver brug	169
11. UDLEDNING AF VARMT VAND.....	170
12. UDLEDNING AF DAMP.....	170
12.1 Tips til brug af damp, når laver mælkeskum....	170
12.2 Rengøring af varmtvands-/dampudløbet efter brug	170
13. PERSONALISERING AF DRIKKENE	171
14. GEMME EN PROFIL	171
15. RENGØRING.....	171
15.1 Rengøring af kaffemaskinen	171
15.2 Rengøring af kaffemaskinens indvendige kredsløb	171
15.3 Rengøring af kaffegrumsbeholderen	172
15.4 Rengøring af drypbakken.....	172
15.5 Indvendig rengøring af kaffemaskinen.....	172
15.6 Rengøring af vandbeholderen.....	172
15.7 Rengøring af kaffestudsen	172
15.8 Rengøring af kaffepulvertragten.....	172
15.9 Rengøring af bryggeenheden	172
15.10 Rengøring af mælkebeholderen	173
15.11 Rengøring af varmtvands-/dampdysen	173
16. AFKALKNING	174
17. INDSTILLING AF VANDETS HÅRDHEDSGRAD... 175	
17.1 Måling af vandets hårdhedsgrad.....	175
17.2 Indstilling af vandets hårdhedsgrad	175
18. KALKFILTER.....	175
18.1 Installation af filteret	175
18.2 Udsiftning af filteret	176
18.3 Fjernelse af filteret	176
19. TEKNISKE DATA.....	177
20. BORTSKAFFELSE	177
21. MEDDELELSER, DER VISES PÅ DISPLAYET. 177	
22. FEJLFINDING	182

1. GRUNDLÆGGENDE SIKKERHEDSADVARSLER

- Apparatet må kun anvendes af personer (herunder børn) med nedsatte fysiske, sensoriske eller mentale egenskaber eller personer med manglende erfaring eller kendskab til apparatet, såfremt de overvåges eller har fået anvisninger i sikker anvendelse af apparatet af en person, som er ansvarlig for deres sikkerhed.
- Hold øje med børn for at sikre, at de ikke leger med apparatet.
- Rengøringen og vedligeholdelsen, som skal udføres af brugeren, må kun udføres af børn, hvis de er under opsyn.
- Dyp aldrig maskinen i vand, når den rengøres.
- Apparatet er udelukkende beregnet til husholdningsbrug. Apparatet er ikke beregnet til brug i: Rum, der anvendes som køkken til de ansatte i butikker, kontorer og andre arbejdsmiljøer, ferieboliger på bondegårde, hoteller, værelsesudlejninger, moteller eller andre strukturer med tilsvarende formål.
- Hvis stikket eller ledningen bliver beskadiget, bør det/den kun udskiftes af et servicecenter for at forebygge enhver risiko.

KUN TIL DE EUROPÆISKE MARKEDER:

- Apparatet kan anvendes af børn fra 8 år og op, hvis de er under opsyn eller har fået anvisninger i sikker anvendelse af apparatet og har forstået faren ved at bruge apparatet. Rengøringen og vedligeholdelsen, som skal udføres af brugeren, må kun udføres af børn fra 8 år og op, hvis de er under opsyn. Hold apparatet og dets kabel uden for børns rækkevidde, hvis de er yngre end 8 år.
- Apparatet kan anvendes af personer med nedsat fysiske, sensoriske eller mentale egenskaber eller personer med manglende erfaring eller kendskab til apparatet, så længe de overvåges eller har fået anvisninger i sikker anvendelse af apparatet, og hvis de har forstået faren ved at bruge apparatet.
- Børn må ikke lege med apparatet.
- Tag altid ledningen ud af apparatet, hvis det ikke efterlades under opsyn samt og inden montering, afmontering og rengøring heraf.



Overflader med dette symbol bliver meget varme under brug (symbolet er kun angivet på visse modeller).

2. SIKKERHEDSADVARSLER

2.1 Symboler anvendt i denne brugsanvisning

De vigtigste anvisninger er mærket med disse symboler. Det er strengt nødvendigt, at disse advarsler overholdes.



Fare!

Manglende overholdelse kan medføre eller forårsage personkvæstelser som følge af elektrisk stød med fare for livet.



Pas på!

Manglende overholdelse kan eller vil medføre kvæstelser eller beskadigelse af apparatet.



Fare for forbrænding!

Manglende overholdelse kan medføre eller forårsage skoldninger eller forbrændinger.



Bemærk:

Dette symbol fremhæver gode råd og vigtige oplysninger til brugeren.



Fare!

Da maskinen er strømforsynet, er det ikke muligt at udelukke faren for elektrisk stød.

Overhold derfor følgende sikkerhedsanvisninger:

- Rør ikke apparatet med våde hænder eller fødder.
- Rør ikke stikket med våde hænder.
- Det skal sikres, at det anvendte stik altid er frit tilgængeligt, da det kun således vil være muligt at tage stikket ud ved behov.
- Tag fat om stikket, når det tages ud af stikkontakten. Undgå at trække i ledningen, da det vil kunne beskadige den.
- Tag stikket ud af stikkontakten for at slukke maskinen fuldstændigt.
- Forsøg ikke selv at reparere apparatet, hvis det går i stykker.
- Sluk maskinen, tag stikket ud, og kontakt et servicecenter.
- Inden rengøring skal man slukke kaffemaskinen, tage stikket ud af stikkontakten og lade maskinen køle af.



Pas på!

Opbevar emballagematerialet (plastikposer, ekspansiv polystyren) uden for børns rækkevidde.



Fare for forbrænding!

Apparatet fremstiller varmt vand, og når det er i brug, kan der dannes vanddamp.

Undgå at komme i kontakt med vandsprøjt eller varm damp.

Når apparatet er i drift, kan pladen til kopperne blive meget varme.

2.2 Tilsigtet anvendelse

Maskinen er fremstillet til at tilberede kaffe, mælkebaserede drikke og opvarme drikke.

Al anden anvendelse må anses for ukorrekt og dermed farlig. Fabrikanten er ikke ansvarlig for skader som følge af den forkerte brug af apparatet.

2.3 Brugsanvisning

Læs disse anvisninger omhyggeligt, inden kaffemaskinen tages i brug. Manglende overholdelse af anvisningerne kan medføre personkvæstelser og skader på maskinen.

Fabrikanten er ikke ansvarlig for skader som følge af manglende overholdelse af disse brugsanvisninger.



Bemærk:

Opbevar brugsanvisningen på et sikkert sted. Hvis apparatet overdrages til andre, skal brugsanvisningen altid medfølge.

3. INDLEDNING

Tak, fordi du har valgt den automatiske kaffe- og cappuccinomaskine.

Brug et par minutter til at læse denne brugsanvisning. Det vil hjælpe dig til at undgå at blive udsat for fare eller komme til at beskadige kaffemaskinen.

3.1 Bogstaver i parentes

Bogstaverne i parentes svarer til figurteksten angivet i Beskrivelse af apparatet (side 2-3).

3.2 Problemer og reparationer

I tilfælde af problemer kan det først og fremmest forsøges at afhjælpe dem efter anvisningerne i kapitlerne "21. Meddelelser, der vises på displayet" og "22. Fejlfinding".

Skulle disse vise sig at være utilstrækkelige, eller har du brug for yderligere oplysninger, bedes du kontakte kundeservice på det telefonnummer, der er angivet på det vedlagte ark "Kundeservice".

Hvis dit land ikke er nævnt, skal du ringe til telefonnummeret, der er angivet på garantibeviset. Henvendelse skal udelukkende ske til De'Longhi Teknisk service for eventuelle reparationer. Adresserne findes på garantibeviset, som er vedlagt kaffemaskinen.

3.3 Hent app'en!



Takket være app'en De'Longhi Coffee Link kan du fjernstyre nogle af maskinens funktioner.

I app'en kan du også finde information, gode råd, nyt fra kaffens verden samt alle oplysninger om din maskine.



Dette symbol fremhæver de funktioner, som du kan styre eller se i app'en.

Desuden kan du oprette helt op til 6 nye drikke og gemme dem i din maskine.



Bemærk:

På "PrimaDonnaElite.delonghi.com" kan du se hvilke enheder, som er kompatible.

4. BESKRIVELSE

4.1 Beskrivelse af kaffemaskinen

(side 3 - A)

- A1. Låg til beholder til kaffebønner
- A2. Låg til kaffepulvertragt
- A3. Kaffebønnebeholder
- A4. Kaffepulvertragt
- A5. Drejeknap til indstilling af malegrad
- A6. Plade til opvarmning af kopper
- A7. Knappen : tænder eller slukker for kaffemaskinen (standby)
- A8. Kaffeudløb (justerbar højde)
- A9. Varmtvands-/dampdyse
- A10. Kaffegrumsbeholder
- A11. Bakke til kopper
- A12. Vandniveaumåler drypbakke
- A13. Bakkerist
- A14. Drypbakke
- A15. Låg til vandbeholder
- A16. Vandbeholder
- A17. Holder til vandfilter
- A18. Luge til bryggeenheden
- A19. Bryggeenhed
- A20. Tilslutning el-forsyningsledning
- A21. Hovedafbryder (ON/OFF)

4.2 Beskrivelse af startside (homepage) (side 2 - B)

- B1. Display
- B2. Piletaster
- B3. Menu drikke (forskellige fra drikken, som vælges direkte): CAPPUCCINO+, FLAT WHITE, CAPPUCCINO MIX, ESPRESSO MACCHIATO, VARMT VAND, X2 ESPRESSO, DAMP
- B4. Profiler for programmerbare drikke (se "14. Gem din profil")
- B5. Valg af aroma

B6. : menu, som bruges til at personalisere drikkenes indstillinger

B7. Personlig / standard- aroma og mængde

B8. : menu, som bruges til at vælge maskinens indstillinger

B9. Valg af mængde

Drikke, som vælges direkte:

B10. CAPPUCCINO

B11. LATTE MACCHIATO

B12. CAFFELATTE

B13. VARMT MÆLK

B14. ESPRESSO

B15. KAFFE

B16. LANG KAFFE

B17. DOPPIO+

4.3 Beskrivelse af tilbehør

(side 2 - C)

C1. Målestrimmel "Total Hardness Test"

C2. Måleske til formålet kaffe

C3. Afkalkningsmiddel

C4. Kalkfilter (på nogle modeller)

C5. Pensel til rengøring

C6. Varmtvands-/dampudløb

C7. Udløbets udløserknap

C8. El-ledning

4.4 Beskrivelse af mælkebeholderen

(side 2 - D)

D1. Drejeknap til justering af skum og CLEAN-funktion

D2. Låg til mælkebeholder

D3. Mælkebeholder

D4. Mælkeopsugningsrør

D5. Rør til udledning af opskummet mælk (justerbart)

5. INDLEDENDE MANØVRER

5.1 Kontrol af apparatet

Efter at have fjernet emballagen kontrolleres det, at apparatet er i god stand, og at alt tilbehør er til stede. Anvend ikke apparatet, hvis det har synlige skader. Kontakt et De'Longhi Servicecenter.

5.2 Installation af kaffemaskinen



Pas på!

Når apparatet installeres, skal følgende sikkerhedsforskrifter overholdes:

- Apparatet afgiver varme til omgivelserne. Når apparatet er blevet anbragt på arbejdsfladen, skal det kontrolleres, at der er mindst 3 cm frit rum mellem selve kaffemaskinen og sider og bagside, samt et frit rum på mindst 15 cm over kaffemaskinen.

- Eventuel indtrængning af vand i apparatet kan beskadige det.
Apparatet må derfor ikke placeres i nærheden af vandhaner eller vaske.
- Apparatet kan tage skade, hvis vandet inde i kaffemaskinen fryser til.
Apparatet må derfor ikke installeres i omgivelser, hvor temperaturen kan komme ned under frysepunktet.
- Strømforsyningskablet skal anbringes, så det ikke beskadiges af skarpe kanter eller kommer i kontakt med varme overflader (f.eks. kogeplader).

5.3 Tilslutning af apparatet



Pas på!

Kontrollér, at strømforsyningsens spænding svarer til den, der er trykt på typeskiltet på undersiden af maskinen.

Apparatet må udelukkende tilsluttes en korrekt installeret stikkontakt med en kapacitet på mindst 10 A og med en effektiv jordforbindelse.

Hvis stikket og stikkontakten ikke passer sammen, skal en fagmand udskifte stikkontakten med en egnet type.

5.4 Første anvendelse af apparatet



Bemærk!

- Kaffemaskinen er blevet kontrolleret på fabrikken ved anvendelse af kaffe, og det er derfor helt normalt at finde spor af kaffe i kværnen. Vi garanterer, at kaffemaskinen er ny.
 - Det anbefales at tilpasse vandhårdhedsgraden snarest muligt ved at følge proceduren, beskrevet i kapitel "17. Indstilling af vandets hårdhedsgrad".
1. Indsæt el-forsyningsledningen (C8) på apparatets bagside (A20), og tilslut apparatet med el-nettet (fig. 1). Kontrollér, at hovedafbryderen på apparatets bagside (A21) er trykket ind (fig. 2).
 2. "SELECT LANGUAGE" [VÆLG SPROG]: Flyt pilen (B2) ud for det ønskede sprog.
Fortsæt derefter ved at følge instruktionerne, der angives på kaffemaskinens display.
 3. "FILL TANK WITH FRESH WATER" [FYLD BEHOLDEREN MED FRISK VAND]: Træk vandbeholderen (A16) ud (fig. 3), åbn låget (A15) (fig. 4), og fyld beholderen op med frisk, rent vand indtil MAX-stregen (fig. 5). Luk låget igen, og sæt beholderen tilbage på kaffemaskinen (fig. 6).
 4. "INSERT WATERSPOUT" [Indsæt vandudløb]: Kontrollér, at varmtvands-/dampudløbet (C6) er indsat på dysen (A9) (fig. 7), og anbring en beholder (fig. 8) på mindst 100 ml under dysen.

5. Displayet viser "WATER CIRCUIT EMPTY PRESS OK TO START" [VANDKREDSLØB TOMT, TRYK OK FOR AT STARTE].
6. Tryk på pilen ud for "OK ✓" for at bekræfte: vandet løber ud af varmtvandsudløbet (fig. 8) og slukker derefter automatisk.

Nu er kaffemaskinen klar til normal brug.



Bemærk!

- Der skal laves 4-5 kopper kaffe eller 4-5 kopper cappuccino, inden kaffemaskinen begynder at give et tilfredsstillende resultat.
- Det er normalt at høre lyden af vand, som koger, under tilberedningen af de første 5-6 cappuccinoer. Herefter forsvinder lyden langsomt.
- Vi anbefaler at installere et kalkfilter (C4) for at opnå de bedste resultater med kaffemaskinen. Se kapitel "18. Kalkfilter". Hvis der ikke medfølger et filter med din model, kan dette fås ved henvendelse til autoriserede De'Longhi Servicecentre.

6. TÆNDING AF APPARATET



Bemærk!

Inden apparatet tændes, skal det sikres, at hovedafbryderen (A21) er trykket ind (fig. 2). Hver gang apparatet tændes, udfører den en automatisk forvarmnings- og skyllecyklus, som ikke kan afbrydes. Apparatet er først klar til brug, når denne cyklus er afsluttet.



Fare for forbrænding!

Under skylningen kommer der en smule varmt vand ud fra kaffestudsens (A8), som opsamles nedenunder i drypbakken (A14). Pas på ikke at komme i kontakt med vandsprøjtene.

- Tryk på knappen  (A7-fig. 9) for at tænde apparatet. På displayet vises meddelelsen "HEATING UP UNDERWAY PLEASE WAIT". [VARMER OP, VENT VENLIGST].

Udover at opvarme bryggeenheden fortsætter apparatet med at lade varmt vand løbe gennem de indvendige rør, så de også bliver varmet op.

Apparatet har nået temperaturen, når startside (homepage) vises.

7. SLUKNING AF APPARATET

Hver gang kaffemaskinen slukkes, udfører den en automatisk skylning, hvis der er blevet tilberedt kaffe.



Fare for forbrænding!

Under skylningen løber der en smule varmt vand ud fra kaffeudløbet (A8). Pas på ikke at komme i kontakt med vandsprøjtene.

- Tryk på knappen  (A7-fig. 9) for at slukke apparatet.
- Displayet viser "TURNING OFF UNDERWAY PLEASE WAIT" [SLUKKER, VENT VENLIGST]: Hvis det er planlagt, udfører apparatet en skylning og slukkes herefter (standby).

Bemærk!

Hvis maskinen ikke anvendes i længere perioder, skal forbindelsen til strømforsyningen afbrydes:

- Sluk først kaffemaskinen ved at trykke på knappen  (fig. 9).
- Frigiv hovedafbryderen (A21) bag på kaffemaskinen (fig. 2).

Pas på!

Tryk aldrig på hovedafbryderen, når apparatet er tændt.





8. MENUINDSTILLINGER

8.1 Skylning

Med denne funktion kan du udlede varmt vand fra kaffeudløbet (A8) og fra varmtvands-/dampudløbet (C6), hvis det er indsat, så kaffemaskinens indvendige kredsløb rengøres og varmes op. Placér en tom beholder med en min. kapacitet på 100 ml under kaffestudsen og varmtvandsudløbet (fig. 8).

Denne funktion aktiveres på følgende måde:

1. Tryk på pilen (B2) ud for symbolet  (B8) for at åbne menuen.
2. Tryk på pilen ud for  "RINSING" [SKYLLER].



Pas på! Fare for skoldning.

Gå ikke fra kaffemaskinen, mens den udleder varmt vand.

3. Efter nogle få sekunder udledes varmt vand/damp først fra kaffestudsen og derefter fra varmtvandsudløbet (hvis indsat), som rengør og opvarmer kaffemaskinens indre kredsløb: På displayet vises teksten "RINSING UNDERWAY" [SKYLLER] og en statuslinje, der udfyldes, som tilberedningen skrider frem.
4. Skylningen afbrydes ved at trykke på pilen ud for "STOP " eller afvente den automatiske slukning.



Bemærk!

- Hvis kaffemaskinen henstår 3-4 dage uden at bruges anbefales det kraftigt, at lade 2/3 skylninger løbe ud, når maskinen tændes, og inden den bruges igen.
- Når proceduren er gennemført, er det normalt, at der er vand i kaffegrumsbeholderen (A10).

8.2 Afkalkning







For anvisninger vedrørende afkalkning henvises til kapitel "16. Afkalkning".

8.3 Vandfilter

For anvisninger vedrørende installation af filteret (C4), henvises til kapitel "18. Kalkfilter".

8.4 Drikkenes indstillinger







I dette afsnit kan du hente information om de personaliserede indstillinger og eventuelt ændre fabriksindstillingerne for hver enkelt drik.

1. Tryk på pilen (B2) ud for symbolet  (B8) for at åbne menuen.
2. Rul gennem punkterne i menuen ved at trykke på pilen ud for "NEXT>" [NÆSTE], indtil displayet viser  "DRINKS SETTINGS".
3. På displayet vises panelet med indstillingerne for den første drik.
4. På displayet er den aktuelle brugerprofil fremhævet. Værdien for indstillingerne vises på lodrette linjer: Fabriksværdien vises med symbolet , mens den aktuelt indstillede værdi er vist ved hjælp af den udfyldte lodrette linje.
5. Tryk på pilen ud for  "ESC" for at vende tilbage til menuen med indstillinger. Tryk på pilen ud for "NEXT>" [NÆSTE] for at rulle igennem og vise drikken.
6. Fabriksværdierne for drikken, som er vist på displayet, nulstilles ved at trykke på pilen ud for  "RESET" [NULSTIL].
7. "CONFIRM RESET?" [BEKRÆFT RESET?]: Bekræft ved at vælge pilen ud for "OK ✓" (annuller ved at vælge pilen ud for  "ESC").
8. "DEFAULT VALUES SET" [FABRIKSINDSTILLEDE VÆRDIER VALGT]: Tryk på "OK ✓".

Drikken er programmeret med de fabriksindstillede værdier. Fortsæt med de andre drikke, eller gå tilbage til startside (homepage) ved at trykke 2 gange på pilen ud for  "ESC".

8.5 Indstilling af klokkeslæt

For indstilling af klokkeslæt på displayet (B1) gøres følgende:

1. Tryk på pilen (B2) ud for symbolet  (B8) for at åbne menuen.
2. Rul gennem punkterne i menuen ved at trykke på pilen ud for "NEXT>" [NÆSTE], indtil displayet viser  "SET TIME" [INDSTIL KLOKKESLÆT].
3. Tryk på pilen ud for  "SET TIME" [INDSTIL KLOKKESLÆT]. På displayet vises panelet, hvor klokkeslættet indstilles.
4. Indstil klokkeslættet ved at trykke på pilen ud for  (øge) eller  (mindsk) timer (H) og minutter (MIN);
5. Tryk på pilen ud for "OK ✓" (annuller ved at trykke på pilen ud for  "ESC"), og tryk på ud for  "ESC" for at gå tilbage til startside (homepage).

Herefter er klokkeslættet indstillet.









8.6 Automatisk tændefunktion

Det er muligt at indstille tidspunktet for automatisk tænding, så kaffemaskinen er klar til brug på et bestemt tidspunkt (for eksempel om morgenen) til straks at lave kaffe.

Bemærk!

For at kunne anvende denne funktion skal klokkeslættet være indstillet korrekt (se afsnit "8.5 Indstilling af klokkeslæt ").

Den automatiske tændefunktion aktiveres på denne måde:

1. Tryk på pilen (B2) ud for symbolet  (B8) for at åbne menuen.
2. Rul gennem punkterne i menuen ved at trykke på pilen ud for "NEXT>" [NÆSTE], indtil displayet viser "AUTO-START"  [AUTOMATISK START].
3. Tryk på pilen ud for "AUTO-START"  [Automatisk start]: Deaktiver (eller aktiver) ved at trykke på pilen ud for  (ON) (eller  OFF).
4. Tryk på pilen ud for "SET TIME"  [INDSTIL KLOKKE-SLÆT]: På displayet (B1) vises panelet, hvor klokkeslættet indstilles.
5. Indstil klokkeslættet ved at trykke på pilene ud for  (øge) eller  (mindske) timer (H) og minutter (MIN).
6. Bekræft ved at trykke på pilen ud for "OK ✓"
7. Tryk 2 gange på pilen ud for "  ESC" for at vende tilbage til startside.

Tidspunktet for den automatiske start er nu programmeret og på displayet, ved siden af klokkeslættet, vises symbolet som angiver, at funktionen er aktiv.





Bemærk!

Når maskinen slukkes med hovedafbryderen går indstillingen af den automatiske tænding tabt, hvis den er aktiveret.

8.7 Automatisk slukning (standby)

Det er muligt at indstille auto-slukningen således, at apparatet slukkes efter 15 eller 30 minutter eller efter 1, 2 eller 3 timer, hvor det ikke anvendes.

Programmeringen af den automatiske slukkefunktion udføres på følgende måde:





1. Tryk på pilen (B2) ud for symbolet  (B8) for at åbne menuen.
2. Rul gennem punkterne i menuen ved at trykke på pilen ud for "NEXT>" [NÆSTE], indtil displayet viser "AUTO-OFF"  [AUTOMATISK SLUKNING].
3. Tryk på pilen ud for "AUTO-OFF"  [AUTOMATISK SLUKNING].
4. Vælg det ønskede tidsinterval ved at trykke på pilene ud for  (øge) eller  (mindske) værdien.
5. Bekræft ved at trykke på pilen ud for "OK ✓".

6. Tryk på pilen ud for "  ESC" for at vende tilbage til startside.

Nu er den automatiske slukkefunktion omprogrammeret.





8.8 Kopvarmer

Kopvarmeren (A6) kan bruges til at opvarme kopperne inden kaffen tilberedes. Stil kopperne på kopvarmeren.

1. Tryk på pilen (B2) ud for symbolet  (B8) for at åbne menuen.
2. Rul gennem punkterne i menuen ved at trykke på pilen ud for "NEXT>" [NÆSTE], indtil displayet viser "CUP WARMER" [KOPVARMER].
3. Tryk på pilen ud for "CUP WARMFR" [KOPVARMER] for at deaktivere ( OFF) eller aktivere ( ON) funktionen.
4. Tryk på pilen ud for "  ESC" for at vende tilbage til startside.





8.9 Energibesparelse

Med denne funktion er det muligt at slå energisparefunktionen til eller fra. Når funktionen er aktiveret, sikrer den et lavere energiforbrug i overensstemmelse med de europæiske standarder. Funktionen "Energibesparelse" deaktiveres (eller aktiveres) på følgende måde:

1. Tryk på pilen (B2) ud for symbolet  (B8) for at åbne menuen.
2. Rul gennem punkterne i menuen ved at trykke på pilen ud for "NEXT>" [NÆSTE], indtil displayet viser "ENERGY SAVING" [ENERGIBESPARELSE].
3. Tryk på pilen ud for "ENERGY SAVING" [ENERGIBESPARELSE] for at deaktivere ( OFF) eller aktivere ( ON) funktionen.
4. Tryk på pilen ud for "  ESC" for at vende tilbage til startside.

8.10 Kaffetemperatur

Hvis man ønsker at indstille vandtemperaturen til kaffebrygningen, gøres følgende:

1. Tryk på pilen (B2) ud for symbolet  (B8) for at åbne menuen.
2. Rul gennem punkterne i menuen ved at trykke på pilen ud for "NEXT>" [NÆSTE], indtil displayet viser "  COFFEE TEMPERATURE" [KAFFETEMPERATUR].
3. Tryk på pilen ud for "  COFFEE TEMPERATURE" [KAFFETEMPERATUR]: På displayet (B1) vises værdierne, som kan vælges (den aktuelle værdi er understreget).
4. Tryk på pilen ud for den værdi, som ønskes indstillet (LOW, MEDIUM, HIGH, MAX) [LAV, MEDIUM, HØJ, MAKS.].
5. Tryk 2 gange på pilen ud for "  ESC" for at vende tilbage til startside.

Bemærk!



Der kan indstilles en forskellig temperatur for hver profil (se kapitel "14. Gem din profil").

8.11 Vandets hårdhedsgrad

For anvisninger vedrørende indstilling af vandets hårdhedsgrad henvises til kapitel "17. Indstilling af vandets hårdhedsgrad".



8.12 Valg af sprog

Hvis du ønsker at indstille sproget, der anvendes på displayet (B1), skal du gøre følgende:

1. Tryk på pilen (B2) ud for symbolet "⚙️" (B8) for at åbne menuen.
2. Rul gennem punkterne i menuen ved at trykke på pilen ud for "NEXT>" [NÆSTE], indtil displayet viser "SELECT LANGUAGE  [VÆLG SPROG].
3. Tryk på pilen ud for "SELECT LANGUAGE  [VÆLG SPROG].
4. Tryk på pilen ud for sproget, som ønskes valgt (tryk på pilen ud for "NEXT>" [NÆSTE] for at vise alle sprog, som kan vælges).
5. Tryk 2 gange på pilen ud for "↩️ ESC" for at vende tilbage til startside.

8.13 Lydsignal

Med denne funktion aktiveres eller deaktiveres det lydsignal, som maskinen udsender, hver gang der trykkes på ikonerne eller indsættes/fjernes et tilbehør. Du aktiverer eller deaktiverer lydsignalet på denne måde:



1. Tryk på pilen (B2) ud for symbolet "⚙️" (B8) for at åbne menuen.
2. Rul gennem punkterne i menuen ved at trykke på pilen ud for "NEXT>" [NÆSTE], indtil displayet viser "BEEP [LYDSIGNAL].
3. Tryk på pilen ud for "RFFP" [LYDSIGNAL] for at deaktivere () eller aktivere () funktionen.
4. Tryk på pilen ud for "↩️ ESC" for at vende tilbage til startside.

8.14 Kobbelysning

Med denne funktion aktiveres eller deaktiveres kobbelysningen. Kaffemaskinen er forprogrammeret med kobbelysning aktiveret.

Lysene tændes ved hver kaffebrygning, tilberedning af mælkedrikke og ved hver skylning.



For at deaktivere eller aktivere funktionen, gøres følgende:

1. Tryk på pilen (B2) ud for symbolet "⚙️" (B8) for at åbne menuen.
2. Rul gennem punkterne i menuen ved at trykke på pilen ud for "NEXT>" [NÆSTE], indtil displayet viser "CUP LIGHTING" [KOPBELYSNING].
3. Tryk på pilen ud for "LIGHTING" [KOPBELYSNING] for at deaktivere () eller aktivere () funktionen.

4. Tryk på pilen ud for "↩️ ESC" for at vende tilbage til startside.

8.15 Bluetooth

Med denne funktion aktiveres eller deaktiveres sikkerheds-PIN, som er nødvendig for at koble sig til apparatet fra en enhed.

1. Tryk på pilen (B2) ud for symbolet "⚙️" (B8) for at åbne menuen.
2. Rul gennem punkterne i menuen ved at trykke på pilen ud for "NEXT>" [NÆSTE], indtil displayet viser "BLUETOOTH" .
3. Tryk på pilen d for "⌘ BLUETOOTH": På displayet (B1) maskinens serienummer (19 cifre) og et nummer med 4 cifre (PIN).
4. Tryk på pilen for at deaktivere () eller aktivere () anmodningen om PIN-kode, når der kobles til apparatet via app'en.
5. Tryk 2 gange på pilen ud for "↩️ ESC" for at vende tilbage til startside.



Maskinens forindstillede PIN-kode er "0000": Vi anbefaler at personalisere PIN-koden direkte i app'en.

Bemærk!

Maskinens serienummer bruges til at identificere maskinen med sikkerhed, når man ønsker at oprette forbindelse med app'en.

8.16 Demo-funktion

Når denne funktion aktiveres vises maskinens vigtigste funktioner på displayet:

1. Tryk på pilen (B2) ud for symbolet "⚙️" (B8) for at åbne menuen.
2. Rul gennem punkterne i menuen ved at trykke på pilen ud for "NEXT>" [NÆSTE], indtil displayet viser "  DEMO MODE" [DEMO-FUNKTION].
3. Tryk på pilen ud for "  DEMO MODE" [DEMO-FUNKTION]: Demo-funktionen starter.
4. Tryk 2 gange på pilen ud for "↩️ ESC" for at vende tilbage til startside.

8.17 Standardindstillinger

Med denne funktion nulstilles alle menuindstillinger og alle programmeringer af mængder til standardindstillingerne (undtaget sproget, som forbliver det indstillede).



For at nulstille til standardindstillinger gøres følgende:

1. Tryk på pilen (B2) ud for symbolet "⚙️" (B8) for at åbne menuen.
2. Rul gennem punkterne i menuen ved at trykke på pilen ud for "NEXT>" [NÆSTE], indtil displayet viser "  DEFAULT VALUES" [FABRIKSINDSTILLEDE VÆRDIER].
3. "DEFAULT VALUES CONFIRM?" [BEKRÆFT FABRIKSINDSTILLEDE VÆRDIER?]: Bekræft ved at vælge pilen ud for "OK✓" (annuller ved at vælge pilen ud for "↩️ ESC").

- "DEFAULT VALUES SET"[FABRIKSINDSTILLEDE VÆRDIER VALGT]: Bekræft ved at trykke på pilen ud for "OK ✓".
- Tryk på pilen ud for "ESC" for at vende tilbage til startside.

8.18 Statistik







Med denne funktion vises maskinens statistiske data. Du kan vise dem på displayet på denne måde:

- Tryk på pilen (B2) ud for symbolet  (B8) for at åbne menuen.
- Rul gennem punkterne i menuen ved at trykke på pilen ud for "NEXT>" [NÆSTE], indtil displayet viser "  STATISTICS" [STATISTIK].
- Tryk på pilen ud for "  STATISTICS" [STATISTIK], og kontroller alle statistiske oplysninger ved at rulle gennem punkterne med pilen ud for "NEXT>" [NÆSTE].
- Tryk 2 gange på "ESC": Apparatet går tilbage til startside (homepage).

9. KAFFETILBEREDNING

9.1 Valg af kaffearoma



Vælg den ønskede aroma ved at trykke på pilen (B2) ud for "AROMA" (B5):

	(se "9.6 Tilberedning af kaffe med kaffepulver")
	X-MILD [EKSTRA MILD]
	MILD [MILD]
	MEDIUM [MEDIUM]
	STRONG [STÆRK]
	X-STRONG [EKSTRA STÆRK]
	Personlig (hvis programmeret)/standard

9.2 Valg af kaffemængde

Vælg den ønskede mængde ved at trykke på pilen (B2) ud for "QUANTITY" [MÆNGDE] (B9):

	SMALL SIZE [LILLE]
	MEDIUM SIZE [MEDIUM]
	LARGE SIZE [STOR]

	X-LARGE SIZE [EKSTRA STOR]
	Personlig mængde (hvis programmeret)/standardmængde

9.3 Justering af kaffekværnen

Der er ikke behov for at justere kaffekværnen, i det mindste ikke i begyndelsen, fordi den er allerede forprogrammeret sådan, at en korrekt kaffetilberedning opnås.

Hvis tilberedningen, efter at de første koppe kaffe er lavet, alligevel er lidt for tynd og for lidt cremet eller alt for langsom (dråbevis udledning), er det nødvendigt at justere malegraden ved hjælp af drejeknappen (A5 - fig. 10).

Bemærk!

Justeringsknappen må udelukkende drejes, når kaffekværnen er i gang.



Hvis kaffen udledes for langsomt eller slet ikke, drejes et hak i urets retning mod tallet 7.



For at opnå en mindre tynd og mere cremet kaffe drejes derimod et hak mod urets retning mod tallet 1 (ikke mere

end et hak ad gangen, ellers kan det ske, at kaffen bagefter udledes dråbevis).

Virkningen af justeringen mærkes først efter tilberedning af mindst yderligere 2 koppe kaffe. Hvis det ønskede resultat ikke opnås efter denne justering, er det nødvendigt at gentage proceduren og dreje knappen endnu et hak.

9.4 Gode råd til en varmere kaffe

For at opnå en varmere kaffe, anbefales det at:

- udføre en skylning ved at vælge funktionen "Rinsing" [Skylning] i programmeringsmenuen (se afsnit "8.1 Skylning ").
- opvarme kopperne med varmt vand (ved at bruge varmtvandsfunktionen, se kapitel "11. Udledning af varmt vand").
- øge kaffetemperaturen i menuen med indstillinger (afsnit "8.10 Kaffetemperatur ").

9.5 Tilberedning af kaffe med kaffebønner

Pas på!





Undgå at bruge karamelliserede eller kandiserede kaffebønner, da de risikerer at sidde fast i kaffekværnen og gøre den uanvendelig.

1. Kom kaffebønnerne i kaffebønnebeholderen (A3) (fig. 11).
2. Placér en kop under kaffestudsen (A8).

3. Sænk kaffeudløbet for at nærme det koppen mest muligt (fig. 12): Det giver en bedre creme.
4. Vælg den ønskede kaffe:
 - ESPRESSO (B14)
 - COFFEE (B15)
 - LONG (B16)
 - DOPPIO+ (B17);
6. Tilberedningen starter, og displayet (B1) viser billedet af den valgte drik og en statuslinje, der udfyldes, som tilberedningen skrider frem.



Bemærk:

- Det er muligt at tilberede 2 kopper ESPRESSO samtidigt ved at trykke på pilen ud for "2X  " (billedet bliver stående i nogle sekunder efter starten på tilberedningen af 1 ESPRESSO) eller ved at vælge "2X ESPRESSO" i menuen med valg af drikke (B3).
- Det er muligt at afbryde tilberedningen, mens kaffemaskinen brygger kaffe, i et hvilket som helst øjeblik, ved at trykke på pilen ud for "STOP ".
- Hvis man ønsker at øge kaffemængden i koppen efter tilberedningen, er det tilstrækkeligt at trykke på pilen ud for "EXTRA ": Tryk på pilen ud for "STOP ", når den ønskede mængde er nået.

Når tilberedningen er afsluttet, er apparatet klar til at blive brugt igen.



Bemærk!

- Under brugen vises forskellige meddelelser på displayet (FILL TANK, EMPTY GROUNDS CONTAINER osv.) [fyld vandbeholder, tøm kaffegrumsbeholder], hvis betydninger er beskrevet i kapitel "21. Meddelelser, der vises på displayet".
- Ønsker du en varmere kaffe, bedes du læse afsnittet "9.4 Gode råd for en varmere kaffe".
- Hvis kaffen udledes dråbevist eller for hurtigt med for lidt creme, eller hvis kaffen er for kold, læs de tips, der er angivet i afsnittet "9.3 Justering af kaffekværnen" og kapitel "22. "Fejlfinding".
- Hver kop kaffe kan personaliseres (se kapitlerne "13. Personalisering af drikkerne" og "14. Gem din profil").

9.6 Tilberedning af kaffe med kaffepulver



Pas på!

- Kaffepulveret må aldrig påfyldes, når kaffemaskinen er slukket, for at undgå at kaffen spredes indvendigt i maskinen og tilsmudser den. Det kan medføre skader på kaffemaskinen.

- Tilsæt højst 1 strøget måleske (C2), i modsat fald kan kaffemaskinen blive snævset indvendig eller tragten (A4) stoppe til.



Bemærk!

Når der bruges kaffepulver, er det kun muligt at tilberede en kop kaffe ad gangen.

1. Tryk på pilen (B2) ud for "AROMA" (B5) indtil displayet (B1) viser "" (kaffepulver).
2. Åbn låget på tragten til kaffepulver (A2).
3. Det skal sikres, at tragten (A4) ikke er tilstoppet, hvorefter der tilsættes en strøget måleske formålet kaffe (fig. 13).
4. Placér en kop under kaffestudsens (A8) (fig. 12).
5. Vælg den ønskede kaffe:
 - ESPRESSO (B14)
 - COFFEE (B15)
 - LONG (B16)
6. Tilberedningen starter, og displayet viser billedet af den valgte drik og en statuslinje, der udfyldes, som tilberedningen skrider frem.



Pas på! Tilbereder kaffen LONG:

Når tilberedningen er halvt færdig vises meddelelsen "ADD GROUND COFFEE" [TILSÆT KAFFEPULVER]. Tilsæt derefter en strøget måleske kaffepulver, og tryk på pilen ud for "OK ".



Bemærk!

Hvis "Energy saving" [Energibesparelse] er aktiveret, kan tilberedningen af den første kop kaffe tage et par sekunder.

10. TILBEREDNING AF DRIKKE MED MÆLK



Bemærk!

- For at undgå at få en mælk, der ikke er godt opskummet eller har store bobler, skal mælkebeholderens låg (D2) og varmtvandsdysen (A9) altid rengøres, som beskrevet i afsnittene "10.4 Rengøring af mælkebeholderen efter hver brug", "15.10 Rengøring af mælkebeholderen" og "15.11 Rengøring af varmtvands-/dampdysen".

10.1 Påfyldning og påsætning af mælkebeholderen

1. Fjern låget (D2) (fig. 14).
2. Fyld beholderen (D3) med en tilstrækkelig mængde mælk, og sørg for ikke at overskride MAX-niveauet, der er trykt på beholderen (fig. 15). Vær opmærksom på, at hvert hak, trykt på beholderens side svarer til ca. 100 ml mælk.





Bemærk!

- For at opnå et mere tykt og ensartet skum skal der bruges køleskabskold (ca. 5° C) skummet- eller letmælk.

- Hvis "Energy saving" [Energibesparelse] er aktiveret, kan tilberedningen af drikken tage et par sekunder.
3. Det skal sikres, at røret, som opsuger mælken (D4), er rigtigt indsat på mælkebeholderens låg (fig. 16).
 4. Sæt låget på mælkebeholderen igen.
 5. Træk varmtvands-/dampdysen (C6) ud, hvis den er monteret, ved at trække på udløserknappen (C7) (fig. 17).
 6. Sæt mælkebeholderen (D) på dysen (A9) ved at trykke den helt i bund (fig. 18): Kaffemaskinen udsender et lydssignal (hvis denne funktion er aktiveret).
 7. Sæt en passende stor kop under kaffestudsens (A8) og studsen, som udleder opskummet mælk (D5). Justér længden af mælkstudsen for at nærme den koppen ved at trække den nedad (fig. 19).
 8. Følg nedenstående anvisninger for hver enkelt funktion.

10.2 Justering af mængden af mælkeskum

Ved at dreje skumregulatoren (D1) vælger du, hvor meget skum, der skal udledes under tilberedning af mælkedrikkene.

Drejeknappens indstilling	Beskrivelse	Anbefales til...
	INTET SKUM	VARM MÆLK (ikke skummet) /CAFFELATTE
	LIDT SKUM	LATTE MACCHIATO/ FLAT WHITE
	MEGET SKUM	CAPPUCCINO/ CAPPUC- CINO+ / CAPPUCCINO MIX / ESPRESSO MACCHIATO / VARM MÆLK (med skum)

10.3 Automatisk tilberedning af mælkedrikke

1. Fyld mælkebeholderen (D), og sæt den i, som tidligere beskrevet.
2. Vælg den ønskede drik:

Drikke, som vælges direkte:

 - CAPPUCCINO (B10)
 - LATTE MACCHIATO (B11)
 - CAFFELATTE (B12)
 - VARM MÆLK (B13)

Drikke, som kan vælges i menuen "Valg af drikke" (B3):

- CAPPUCCINO+
 - ESPRESSO MACCHIATO
 - FLAT WHITE
 - CAPPUCCINO MIX
3. På displayet (B1) anbefaler maskinen at dreje skumregulatoren (D1) afhængigt af den mængde skum, som opskriften forudset i standardindstillingen: Drej håndtaget på mælkebeholderens låg (D2), og bekræft valget ved at trykke på pilen ud for "OK ✓".
 4. Efter et par sekunder starter apparatet automatisk tilberedningen, og displayet viser billedet af den valgte drik og en statuslinje, der udfyldes, som tilberedningen skrider frem.

Bemærk: Generelle råd for tilberedning af mælkebaserede drikke

- hvis man ønsker at afbryde tilberedningen og gå tilbage til startskærmen, trykkes på pilen ud for "stop".
- Lige så snart tilberedningen er færdig, er det muligt at øge mængden af mælk eller kaffe i koppen ved (inden for 3 sekunder) at holde et af symbolerne for valg af mælkedrikke trykket.
- Hver kop mælkedrik kan personaliseres (se kapitlerne "13. Personalisering af drikkene" og "14. Gem din profil").
- Lad ikke mælkebeholderen være uden for køleskab i længere perioder: Jo højere mælkens temperatur er (5 °C er ideelt), jo dårligere skummer den.

Når tilberedningen er afsluttet, er apparatet klar til at blive brugt igen.

10.4 Rengøring af mælkebeholderen efter hver brug

Pas på! Fare for forbrænding

Under rengøringen af mælkebeholderens indvendige rør kommer der en smule varmt vand og damp ud fra mælkstudsen (D5). Pas på ikke at komme i kontakt med vandsprøjtene.



Hver gang en af mælkefunktionerne har været brugt vises teksten "TURN MILK FROTH ADJUSTMENT DIAL TO CLEAN POSITION" [DREJ SKUMREGULATOREN TIL POSITIONEN CLEAN], og det er nødvendigt at fortsætte med rengøring af mælkebeholderens låg:

1. Lad mælkebeholderen (D) sidde på kaffemaskinen (det er ikke nødvendigt at tømme den).
2. Placér en kop eller en anden beholder under røret, hvor den opskummede mælk udledes (fig. 21).
3. Drej skumregulatoren (D1) til positionen "CLEAN" (fig. 20): Displayet (B1) viser "CLEANING UNDERWAY RECIPIENT UNDER SPOUT" [RENGØRING UDFØRES, BEHOLDER

UNDER UDLØB sammen med en statuslinje, som udfyldes, efterhånden som rengøringen skrider frem. Rengøringen afsluttes automatisk.

4. Drej reguleringsknappen over på en af valgmulighederne for skum.
5. Fjern mælkebeholderen og rengør altid dampdysen (A29) med en svamp (fig. 22).

Bemærk!



- Hvis der skal tilberedes flere mælkebaserede drikke efter hinanden, rengøres mælkebeholderen efter den sidste tilberedning. Forsæt med de næste tilberedninger ved at trykke på " ESC".
- Hvis rengøringen ikke udføres vises symbolet  på displayet for at minde om, at det er nødvendigt at fortsætte med rengøringen.
- Beholderen med mælk kan opbevares i køleskab.
- I nogle tilfælde er det nødvendigt at vente til kaffemaskinen varmer op for at kunne rengøre den.



11. UDLEDNING AF VARMT VAND

Pas på! Fare for skoldning.

Gå ikke fra kaffemaskinen, mens den udleder varmt vand.

1. Kontroller, at varmtvands-/dampdysen (C6) er sat korrekt fast på varmtvands-/dampdysen (A9).
2. Placér en beholder under udløbet (så tæt som muligt for at undgå, at det sprøjter).
3. Tryk på pilen (B2) ud for symbolet " (B3) for at åbne menuen.
4. Tryk på pilen (B2) ud for symbolet "NEXT>" [NÆSTE] for at vise "HOT WATER".
5. Tryk på pilen ud for "HOT WATER" [VARMT VAND]. Displayet (B1) viser det tilhørende billede og en statuslinje, der udfyldes, som tilberedningen skrider frem.
6. Kaffemaskinen udleder cirka 250 ml varmt vand og afbryder derefter automatisk udledningen. Udløbet af varmt vand afbrydes ved at trykke på pilen ud for "STOP .

Bemærk!



- Hvis "Energibesparelse" er aktiveret, kan det tage et par sekunder, inden udledningen af varmt vand begynder.
- Hver tilberedning af varmt vand kan personaliseres (se kapitlerne "13. Personalisering af drikke" og "14. Gem din profil").



12. UDLEDNING AF DAMP

Pas på! Fare for skoldning.

Gå ikke fra kaffemaskinen, mens den udleder damp.

1. Kontroller, at varmtvands-/dampdysen (C6) er sat korrekt fast på varmtvands-/dampdysen (A9).
2. Fyld en beholder med væsken, som skal varmes eller skummes, og sænk varmtvands-/dampudløbet ned i væsken.
3. Tryk på pilen (B2) ud for symbolet " (B3) for at åbne menuen.
4. Tryk på pilen (B2) ud for symbolet "NEXT>" [NÆSTE] for at vise "STEAM" [DAMP].
5. Tryk på pilen ud for "STEAM" [DAMP]. Displayet (B1) viser det tilhørende billede og en statuslinje, der udfyldes, som tilberedningen skrider frem. Efter nogle sekunder løber damp ud af cappucinatoren, som opvarmer væsken.
6. Når den ønskede temperatur er nået afbrydes udledningen af damp ved at trykke på pilen ud for "STOP .

Pas på!

Afbryd altid dampudledningen, inden beholderen med væsken trækkes væk, så du undgår at blive skoldet af de varme sprøjt.

Bemærk!

Hvis "Energy saving" [Energibesparelse] er aktiveret, kan det tage et par sekunder, inden udledningen af varmt vand begynder.

12.1 Tips til brug af damp, når laver mælkeskum

- Når du vælger beholder, skal du tage højde for, at væsken svulmer op 2-3 gange sin oprindelige mængde.
- For at opnå et tættere og tykkere skum anvendes køleskabskold (ca. 5°C) skummet- eller letmælk.
- For at få et mere cremet skum skal beholderen drejes med langsomme bevægelser nedefra og opefter.
- For at undgå at mælken ikke skummer tilstrækkeligt op eller store bobler skal man altid rengøre udløbet (C6) som beskrevet i det følgende afsnit.

12.2 Rengøring af varmtvands-/dampudløbet efter brug

Varmtvands-/damphanen (C6) skal rengøres efter hver brug for at fjerne mælkerester og undgå, at den tilstoppes.

1. Placer en beholder under varmtvands-/dampudløbet, og lad lidt vand løbe ud (se kapitel "11. Udledning af varmt vand"). Afbryd udløbet af varmt vand ved at trykke på pilen ud for "STOP .

- Vent nogle minutter indtil varmtvands-/dampudløbet afkøler. Træk det derefter ud (fig. 17) ved at trykke på udløserknappen (C7). Hold vandudløbet fast med en hånd, drej med den anden, og træk cappuccinatoren ned og væk fra maskinen (fig. 23).
- Træk dysen nedad og ud (fig. 24).
- Kontroller, at dysens hul ikke er tilstoppet. Rens det evt. med en tandstik.
- Vask omhyggeligt udløbs dele med en klud og lukket vand.
- Sæt dysen i igen, og sæt cappuccinatoren på dysen ved at trykke den opad og dreje den i urets retning, indtil den sidder fast.

13. PERSONALISERING AF DRIKKENE

Drikkenes aroma og mængde kan personaliseres.

- Kontroller, at profilen (B4), som drikken ønskes personaliseret for, er aktiv.
- Bekræft i startskærmen ved at trykke på pilen (B2) ud for  (B6).
- Vælg drikken, som ønskes personaliseret (både drikke, som vælges direkte, og drikke i menuen med drikke -B3), for at åbne skærmene med personalisering.
- "CHOOSE COFFEE AROMA" [VÆLG KAFFEAROMA]: Vælg den ønskede aroma ved at trykke på pilene ud for "- " eller "+", og tryk på pilen ud for "OK✓".
- "COFFEE QUANTITY, STOP TO SAVE" [KAFFEMÆNGDE STOP FOR AT GEMME]: Tilberedningen starter, og apparatet viser skærmen med personalisering og mængden på en lodret linje. Stjernen ved siden af linjen viser den aktuelt indstillede mængde.
- Når mængden når den mindst programmerbare viser displayet (B1) "STOP ✗".
- Tryk på pilen ud for "STOP ✗" når den ønskede mængde er løbet ned i koppen.
- "SAVE NEW SETTINGS?" [ØNSKER DU AT GEMME DEN NYE INDSTILLING]: Tryk på pilen ud for "OK✓" for at gemme (eller på pilen ud for ↵ ESC for at annullere).

Apparatet bekræfter, om værdierne er blevet gemt eller ej (afhængigt af valget): Tryk på pilen ud for "OK✓".

Apparatet vender tilbage til startskærmen (homepage).

Bemærk!

- Mælkebaserede drikke:** Først gemmes kaffearomaen, derefter gemmes mælkemængden og kaffemængden hver for sig.
- Varmt vand:** Apparatet udleder varmt vand: Tryk på pilen ud for "STOP ✗" for at gemme den ønskede mængde.
- Drikkenes kan også personaliseres ved at koble sig på app'en DeLonghi Coffee Link.

14. GEMME EN PROFIL

På dette apparat er det muligt at gemme 6 forskellige profiler, som hver kan tildeles deres egen ikon.

For hver profil vises de mest valgte drikke, og den valgte aroma og mængde for hver drik gemmes i hukommelsen.

En profil vælges ved at trykke på pilen ud for "PR 1" (profil 1) (B4) i startskærmen: Vælg derefter nummeret for en anden profil.

Bemærk!

- Profilen "GUEST" (GÆST): Med denne profil er det muligt at udlede drikke med standardindstillingerne. Funktionen  er ikke aktiv.
- Det er muligt at omdøbe en profil i app'en DeLonghi Coffee Link (kun de første 3 tegn vises).

15. RENGØRING

15.1 Rengøring af kaffemaskinen

Følgende dele af kaffemaskinen skal rengøres jævnligt:

- kaffemaskinens indvendige kredsløb
- kaffegrumsbeholder (A10)
- drypbakken (A14)
- vandbeholderen (A16)
- kaffestudser (A8)
- kaffepulvertragt (A4)
- bryggeenheden (A19), tilgængelig efter åbning af service-lugen (A18)
- mælkebeholder (D)
- varmtvands-/dampdyse (A9)
- kontrolpanel (B).

Pas på!

- Der må ikke anvendes opløsningsmidler, slibemidler eller sprit til rengøring af kaffemaskinen. På de fuldautomatiske De'Longhi kaffemaskiner er det ikke nødvendigt at anvende kemiske tilsætningsstoffer for rengøring af kaffemaskinen.
- Ingen af maskinens dele tåler maskinopvask, bortset fra mælkebeholderen (D).
- Anvend ikke metalgenstande til at fjerne kalk eller kaffeaflejringer, da de kan ridse metal- eller plastikoverfladerne.

15.2 Rengøring af kaffemaskinens indvendige kredsløb

Hvis kaffemaskinen henstår 3-4 dage uden at bruges anbefales det kraftigt at tænde den inden den tages i brug og:

- Udføre 2-3 skylninger ved at vælge funktionen "Rinsing" [Skylning] (afsnit "8.1 Skylning" )
- Lade varmt vand løbe ud i nogle sekunder (kapitel "11. Udledning af varmt vand").

Bemærk!

Når rengøringen er gennemført, er det normalt, at der er vand i kaffegrumsbeholderen (A10).

15.3 Rengøring af kaffegrumsbeholderen

Når displayet (B1) viser "EMPTY GROUNDS CONTAINER" [tøm kaffegrumsbeholder], skal den tømmes og rengøres. Hvis man ikke rengør beholderen med kaffegrums (A10), kan maskinen ikke brygge kaffe. Apparatet signalerer, at det er nødvendigt at tømme beholderen, også når den ikke er fuld, hvis der er gået 72 timer fra den første tilberedning (for at tællingen til de 72 timer skal udføres korrekt, må maskinen aldrig slukkes på hovedafbryderen).

Pas på! Fare for forbrænding

Hvis der laves mange cappuccinoer efter hinanden bliver kopbakken i metal (A11) varm. Vent med at røre ved den, til den er afkølet, og tag kun fat i den fra forsiden.

For at udføre rengøringen (med tændt kaffemaskine):

- Tag drypbakken ud (A14) (fig. 25), tøm den og rengør den.
- Tøm og rengør kaffegrumsbeholderen (A10) omhyggeligt, og sørg for at fjerne alle rester, der er aflejret på bunden: Den medfølgende pensel (C5) har en spatel, som egner sig til dette formål.

Pas på!

Når man tager drypbakken ud, skal kaffegrumsbeholderen altid tømmes, også selvom den kun er lidt fyldt. Gør man ikke det, kan det ske, at beholderen fyldes hurtigere end beregnet, og kaffemaskinen blokeres

15.4 Rengøring af drypbakken

Pas på!

Drypbakken (A14) er udstyret med en flydende indikator (A12), som viser vandniveauet i bakken (fig. 34). Før denne indikator begynde at komme frem på bakken, hvor kopperne anbringes (A11), skal bakken tømmes og rengøres. I modsat fald kan vandet løber over og skade maskinen, støttepladen eller det omkringliggende område.

Drypbakken fjernes på følgende måde:

1. Træk drypbakken og kaffegrumsbeholderen ud (A10) (fig. 25).
2. Tøm drypbakken og kaffegrumsbeholderen, og vask dem.
3. Sæt drypbakken og kaffegrumsbeholderen tilbage på plads.

15.5 Indvendig rengøring af kaffemaskinen

Fare for elektrisk stød!

Inden kaffemaskinen rengøres indvendigt, skal den slukkes (se afsnit "7. Slukning af maskinen"), og stikket trækkes ud af stikkontakten. Kom aldrig kaffemaskinen ned i vand.

1. Kontrollér jævnligt (ca. en gang om måneden), at maskinen ikke er beskidt indvendigt (fjern drypbakken (A14) for at få adgang). Hvis det er nødvendigt, fjernes kaffeafløjninger med den medfølgende pensel (C5) og en svamp.
2. Støvsug alle rester (fig. 27).

15.6 Rengøring af vandbeholderen

1. Rengør vandbeholderen (A16) jævnligt (ca. en gang om måneden og hver gang kalkfilteret (C4) (hvis anvendt) skiftes) med en fugtig klud og en smule neutralt opvaskemiddel.
2. Fjern filteret (hvis til stede) og skyl det under rindende vand.
3. Sæt filteret (hvis til stede) på igen, fyld beholderen med friskt vand og sæt den på igen.
4. (Kun modeller med kalkfilter) Hæld ca. 100 ml varmt vand på gennem filteret for at genaktivere det.

15.7 Rengøring af kaffestudsen

1. Rengør jævnligt kaffestudsen (A8) med en svamp eller en klud (fig. 28A).
2. Kontrollér, at hullerne i kaffestudsen ikke er tilstoppede. Fjern evt. kaffeafløjninger med en tandstik (fig. 28B).

15.8 Rengøring af kaffepulvertragten

Kontrollér jævnligt (ca. en gang om måneden), at tragten til påfyldning af kaffepulver (A4) ikke er tilstoppet. Hvis nødvendigt fjernes kaffeafløjninger med den medfølgende pensel (C5).



15.9 Rengøring af bryggeenheden

Infusionsenheden (A19) skal rengøres mindst en gang om måneden.

Pas på!

Bryggeenheden må ikke tages ud, når kaffemaskinen er tændt.

1. Det skal sikres, at kaffemaskinen er blevet slukket korrekt (se kapitel "7. Slukning af apparatet").
2. Træk vandbeholderen (A16) ud (fig. 3).
3. Åbn lugen til bryggeenheden (A18) (fig. 29), som befinder sig på højre side.
4. Tryk på de to røde udløserknapper og træk samtidigt bryggeenheden udad (fig. 30).
5. Læg bryggeenheden i blød i vand i ca. 5 minutter og skyl den derefter under hanen.



Pas på!

SKYL KUN MED VAND

Ingen rengøringsmidler – ingen opvaskemaskine
Rengør bryggeenheden uden brug af rengøringsmidler, da de vil kunne beskadige den.

6. Ved hjælp af penslen (C5) fjernes eventuelle kafferester fra bryggeenhedens leje, som ses fra bryggeenhedens luge.
7. Efter rengøringen sættes bryggeenheden på plads ved at indsætte den i holderen (fig. 31) og trykke på PUSH, til der høres et klik.



Bemærk!

Hvis det er svært at indsætte bryggeenheden, skal den (inden den indsættes) trykkes lidt sammen ved at trykke på de to håndtag, som vist på fig. 32.

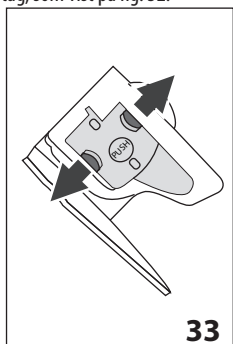

33

8. Når den er indsat, skal det sikres, at de to farvede knapper er slået ud igen (fig. 33).
9. Luk lugen til bryggeenheden.
10. Sæt vandbeholderen tilbage i maskinen.



15.10 Rengøring af mælkebeholderen

Mælkebeholderen (D) skal gøres rent for at sikre, at mælkeskummeren fungerer. Rengøringen udføres hver anden dag som beskrevet i det følgende:

1. Tag låget af (D2).
2. Tag mælkeudlednings- (D5) og -opsugningsrøret (D4) af (fig. 34).
3. Drej knappen til justering af skum (D1) mod uret til positionen "INSERT" (fig. 34) og træk den op.

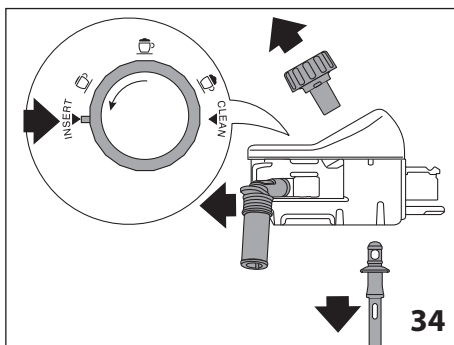

34

4. Vask omhyggeligt alle dele med varmt vand og neutralt opvaskemiddel. Alle dele kan tåle maskinopvask, hvis de placeres i opvaskemaskinens øverste kurv. Vær særligt omhyggelig med at fjerne rester af mælk fra fordybningen og rillen under knappen (fig. 35): Rillen kan evt. skrubes med en tandstikker.

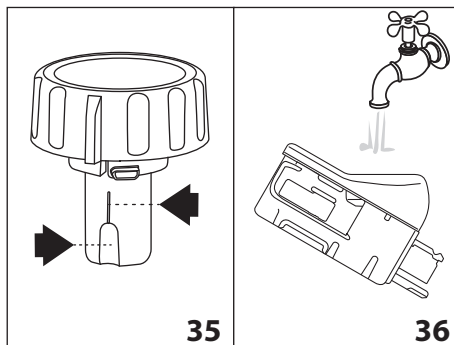

35

36

5. Skyl knappens leje indvendigt under rindende vand (fig. 36).
6. Kontrollér også at opsugnings- og udledningsrørene ikke er tilstoppede af mælkerester.
7. Sæt drejknappen på igen ved at placere den ud for "INSERT", og sæt også mælkeudlednings- og mælkeopsugningsrøret på igen.
8. Sæt låget på mælkebeholderen (D3) igen.

15.11 Rengøring af varmtvands-/dampdysen



Rengør dysen (A9) med en svamp efter hver tilberedning med mælk for at fjerne rester af mælk på pakningerne (fig. 22).

16. AFKALKNING



Pas på!

- Læs instruktionerne og etiketten på afkalkningsmidlets pakning, inden du afkalker maskinen.
- Det anbefales at kun anvende De'Longhi afkalkningsmiddel. Anvendelse af uegnede afkalkningsmidler, samt uregelmæssig afkalkning, kan medføre, at der opstår fejl, som ikke dækkes af fabrikantens garanti.

Maskinen skal afkalkes når displayet (B1) viser "DESCALING NEEDED - PRESS OK TO START (~40min) " [AFKALKNING NØDVENDIG - TRYK PÅ OK FOR AT STARTE (CA. 40 MIN.):] Hvis man ønsker straks at fortsætte med afkalkningen trykkes på "OK ✓", hvorefter der fortsættes fra punkt 4.

Hvis afkalkningen ønskes udskudt til et andet tidspunkt trykkes på 2  ESC": Displayet viser symbolet  for at minde om, at maskinen har brug for afkalkning.

Sådan åbnes afkalkningsmenuen:

1. Tryk på pilen (B2) ud for symbolet  (B8) for at åbne menuen.
2. Tryk på pilen ud for "DESCALE " [AFKALK].

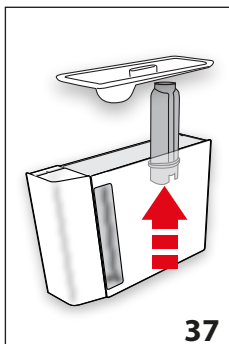

37

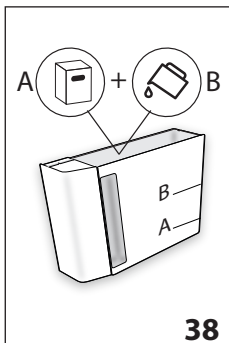

38

3. "REMOVE WATER FILTER" [FJERN KALKFILTER] (fig. 37); fjern vandbeholderen (A16), fjern kalkfilteret (C4) (hvis anvendt), tøm vandbeholderen. Tryk på pilen ud for "NEXT>" [NÆSTE].

4. "DESCALER (LEVEL A) AND WATER (LEVEL B)" [AFKALKER (NIVEAU A) OG VAND (NIVEAU B)] (fig. 38). Hæld afkalkningsmiddel i vandbeholderen op til niveau A (svarende til en pakke på 100 ml), som er trykt på beholderens inderside. Hæld derefter vand (en liter) på op til niveau B og sæt vandbeholderen på plads igen. Tryk på

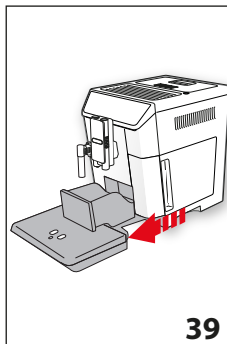

39

Placer en tom beholder under cappuccinatoren (C6) og kaffeudløbet (A8) med en min. kapacitet på 2 l (fig. 8).

Pas på! Fare for forbrænding

Der kommer varmt vand, som indeholder syre, ud af cappuccinatoren og kaffeudløbet. Pas på ikke at komme i kontakt med afkalkingsopløsningen.

7. Tryk på "OK ✓" for at bekræfte, at afkalkingsopløsningen er påfyldt. Displayet (B1) viser "DESCALING UNDERWAY" [AFKALKNING UDFØRES]: Afkalkningsprogrammet starter, og afkalkingsopløsningen uledes fra maskinens cappuccinator og kaffeudløb. Afkalkningsprogrammet udfører automatisk en række skylninger med mellemrum, for at fjerne kalkaflejringer inde i maskinen.
- Efter ca. 25 minutter afbryder maskinen afkalkningen.
8. "RINSE AND FILL WATER TANK UP TO MAX LEVEL" [SKYL OG FYLD VANDBEHOLDEREN OP TIL MAKS. NIVEAU] (fig. 5): Nu er apparatet klar til en skylning med rent vand. Tøm beholderen, som blev anvendt til at opsamle afkalkningsvæsken, og tag vandbeholderen ud, tøm den, skyl den under rindende vand. Fyld den med rent vand op til MAX-niveauet, og den på maskinen igen.
9. "POSITION 2l CONTAINER OK TO START RINSING" [PLACER EN BEHOLDER PÅ 2L, TRYK OK FOR AT STARTE SKYLNING]: Tøm beholderen med afkalkingsopløsningen, og sæt den tilbage under kaffe- og varmvands-/dampudløbet (fig. 8). Tryk på pilen ud for "OK ✓".
10. Det varme vand løber først ud af kaffeudløbet og derefter af varmtvands-/dampudløbet. Displayet viser "RINSING UNDERWAY" [SKYLLER].
11. Når alt vandet i vandbeholderen er løbet ud tømmes beholderen med det opsamlede skyllevand.

pilen ud for "NEXT>" [NÆSTE].

5. "EMPTY DRIP TRAY" [TØM DRYPBAKKEN] (fig. 47): Fjern, tøm og sæt drypbakken (A14) og kaffegrumsbeholderen (A10) tilbage. Tryk på pilen ud for "NEXT>" [NÆSTE].

6. "POSITION 2l CONTAINER OK TO START" [PLACER EN BEHOLDER PÅ 2L, TRYK OK FOR AT STARTE]:

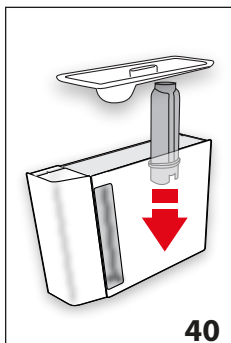

40

12. "INSERT FILTER INTO ITS HOUSING" [SÆT FILTER I HOLDEREN] (fig. 48). Tryk på "NEXT>" [NÆSTE], og fjern vandbeholderen, sæt kalkfilteret tilbage, hvis det forinden er blevet fjernet.
13. "RINSE AND FILL WATER TANK UP TO MAX LEVEL" [SKYL OG FYLD VANDBEHOLDER TIL MAKS. NIVEAU] (fig. 5): Fyld vandbeholderen til niveauet MAX med frisk vand.
14. "INSERT WATER TANK" [INDSÆT VANDBEHOLDER] (fig. 6): Sæt vandbeholderen tilbage i maskinen.
15. "POSITION 2L CONTAINER OK TO START RINSING" [PLACER EN BEHOLDER PÅ 2L, TRYK OK FOR AT STARTE SKYLNING]: Tøm beholderen med afkalkningsopløsningen under kaffe- og varmvands-/dampudløbet (fig. 8) og tryk på "OK ✓".
16. Det varme vand løber ud af varmtvands-/dampudløbet, og displayet viser "RINSING UNDERWAY" [SKYLLER].
17. "EMPTY DRIP TRAY" [TØM DRYPBAKKEN] (fig. 39): Når skylningen er afsluttet fjernes, tømmes og indsættes drypbakken (A14) og kaffegrumsbeholderen (A10) igen. Tryk på "NEXT>" [NÆSTE].
18. "DESCALE COMPLETE" [AFKALKNING SLUT]: Tryk på "OK ✓".
19. "FILL TANK WITH FRESH WATER": Tøm beholderen, som blev anvendt til at opsamle afkalkningsvæsken, tag vandbeholderen ud, og fyld den med rent vand op til MAX-niveauet, og sæt den i maskinen igen.

Afkalkningen er nu slut.



Bemærk!

- Hvis afkalkningscyklussen ikke afsluttes korrekt (f.eks. pga. strømafbrydelse), anbefaler vi, at du gentager cyklussen.
- Når rengøringscyklussen er gennemført, er det normalt, at der er vand i kaffegrumsbeholderen (A10).
- Det er helt normalt, hvis maskinen anmoder om to afkalkningscyklusser med meget kort interval. Det skyldes det meget avancerede kontrolsystem, som maskinen er udstyret med.



17. INDSTILLING AF VANDETS HÅRDHEDSGRAD

Meddelelsen "DESCALE" [AFKALK] vises efter en forudbestemt periode i brug, som afhænger af vandets hårdhedsgrad.

Kaffemaskinens fabriksindstilling er "HÅRDHEDSNIVEAU 4". Hvis man ønsker det, kan kaffemaskinen programmeres i overensstemmelse med vandets reelle hårdhed i området, hvorved afkalkning skal udføres mindre ofte.

17.1 Måling af vandets hårdhedsgrad

1. Tag teststrimlen "TOTAL HARDNESS TEST" (C1), som er vedlagt brugsanvisningen på engelsk, ud af pakningen.
2. Dyp strimlen helt ned i et glas vand i ca. et sekund.
3. Tag strimlen op af vandet og ryst den let. Efter cirka et minut dannes 1, 2, 3 eller 4 små røde firkanter alt efter vandets hårdhedsgrad. Hver firkant svarer til 1 niveau.

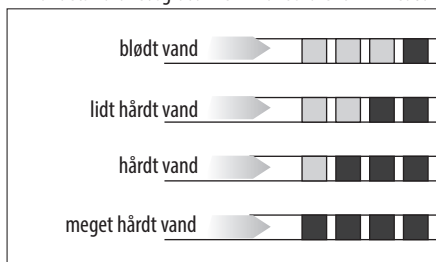

17.2 Indstilling af vandets hårdhedsgrad

1. Tryk på pilen (B2) ud for symbolet "⚙️" (B8) for at åbne menuen.
2. Rul gennem punkterne i menuen ved at trykke på pilen ud for "NEXT>" [NÆSTE], indtil displayet viser "WATER HARDNESS" [VANDETS HÅRDHEDSGRAD].
3. Tryk på pilen ud for "WATER HARDNESS" [VANDETS HÅRDHEDSGRAD].
4. Tryk på pilen ud for den ønskede hårdhedsgrad (niveau 1 = blødt vand, niveau 4 = meget hårdt vand).
4. Tryk på "↶ ESC" for at gå tilbage til startsidens.

Nu er kaffemaskinen omprogrammeret i henhold til den nye indstilling af vandets hårdhedsgrad.



18. KALKFILTER

Nogle modeller er udstyret med kalkfilter (C4): Hvis din model ikke er udstyret med vandfilter, anbefaler vi, at du køber et hos et De'Longhi autoriseret servicecenter.

For en korrekt brug af filteret skal nedenstående anvisninger følges.

18.1 Installation af filteret

1. Tag filteret (C4) ud af pakken.
2. Tryk på pilen (B2) ud for symbolet "⚙️" (B8) for at åbne menuen.

3. Tryk på pilen ud for "REPLACE WATER FILTER" [UDSKIFT KALKFILTER].

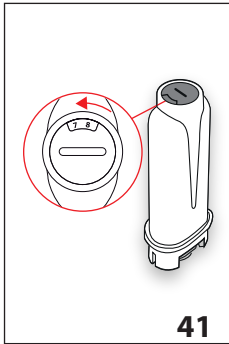

41

4. "TURN DATE INDICATOR TO NEXT 2 MONTHS" [DREJ DATOSKIVEN TIL DE NÆSTE 2 MÅNEDER] (fig. 41): Drej dataskiven, indtil de næste 2 anvendelsesmåneder vises. Tryk på pilen ud for "NEXT>" [NÆSTE].

i Bemærk

Filteret har en holdbarhed på to måneder, hvis maskinen anvendes normalt, mens holdbarheden højst er 3 uger, hvis maskinen forbliver ubenyttet med filteret installeret.

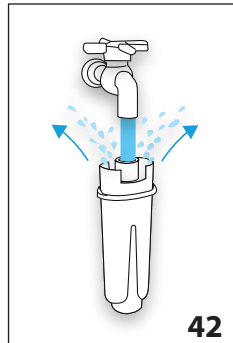

42

5. "RUN WATER INTO FILTER HOLE UNTIL IT COMES OUT" [LAD VAND LØBE IND I FILTERET, TIL DET LØBER OVER] (fig. 42): Filteret aktiveres ved at lade vand fra vandudløbet løbe ned i filterets hul som vist på figuren i mere end et minut, så vandet løber ud af åbningerne på siden. Tryk på pilen ud for "NEXT>" [NÆSTE].

6. Tag vandbeholderen (A16) ud af kaffemaskinen, og fyld den op med vand.

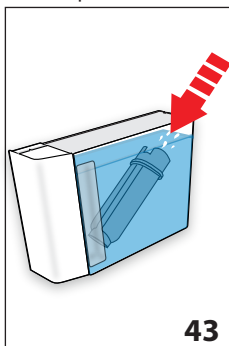

43

7. "IMMERSE FILTER TO EXPEL AIR BUBBLES" [SÆNK FILTERET I VAND FOR AT FJERNE LUFTBOBLER] (fig. 43): Kom filteret i vandtanken, og dyp det fuldstændigt i ca. 10 sekunder, mens det holdes lidt skråt og trykkes lidt sammen, så luftboblerne slipper ud. Tryk på pilen ud for "NEXT>" [NÆSTE].

8. "INSERT FILTER INTO ITS

HOUSING" [SÆT FILTER I HOLDEREN]. Sæt filteret i dets leje (A17- fig. 40), og tryk det i bund. Tryk på pilen ud for "NEXT>" [NÆSTE].

9. "INSERT WATER TANK" [INDSÆT VANDBEHOLDER]: Luk låget på beholderen (A15), og sæt den tilbage på kaffemaskinen (fig. 6).

10. "POSITION 0,5L CONTAINER, OK TO ENABLE FILTER" [PLACER EN 0,5 L BEHOLDER, OK FOR AT AKTIVERE FILTER] (fig. 8): Placer beholderen under varmtvandsudløbet (C6), og tryk på "OK✓": Udløbet starter og afbrydes automatisk. Nu er filteret aktiveret, og man kan bruge kaffemaskinen.

18.2 Udskiftning af filteret

Udskift filteret (C4), når displayet (B1) viser "REPLACE WATER FILTER, PRESS OK TO START" [UDSKIFT KALKFILTER, TRYK OK FOR AT STARTE]: Hvis man ønsker straks at fortsætte med afkalkningen trykkes på pilen ud for "OK✓", og følg trinnene fra punkt 4.

Hvis afkalkningen ønskes udskudt til et andet tidspunkt trykkes på pilen ud for "ESC": Displayet viser symbolet [ESC] for at minde om, at filteret skal udskiftes.

1. Tag beholderen (A16) og det brugte filter ud.
2. Tag det nye filter ud af pakken.
3. Tryk på pilen (B2) ud for symbolet [Gears] (B8) for at åbne menuen.
4. Tryk på pilen ud for "REPLACE WATER FILTER" [UDSKIFT KALKFILTER].
5. Fortsæt med at følge proceduren, som er vist i det foregående afsnit fra punkt 5.

Nu er filteret aktiveret, og man kan bruge kaffemaskinen.

i Bemærk!

Når de to måneder er gået (se dataskiven), eller hvis apparatet ikke bruges i 3 uger, skal filteret fjernes, også selvom maskinen ikke anmoder om det.

18.3 Fjernelse af filteret

Udskift filteret (C4), når displayet (B1) viser "REPLACE WATER FILTER, PRESS OK TO START" [UDSKIFT KALKFILTER, TRYK OK FOR AT STARTE]: Hvis man i stedet ønsker at bruge maskinen uden filter, fortsættes på denne:

1. Tag beholderen (A16) og det brugte filter ud.
2. Tryk på pilen (B2) ud for symbolet [Gears] (B8) for at åbne menuen.
3. Tryk på pilen ud for "REMOVE WATER FILTER" [FJERN KALKFILTER].
4. "CONFIRM FILTER REMOVAL" [BEKRÆFT FJERN KALKFILTER]: Tryk på pilen ud for "OK✓" (hvis man i stedet ønsker at åbne menuen med indstillinger trykkes på pilen ud for "ESC").
5. "FILTER REMOVED" [FILTER FJERNET]: Apparatet har gemt ændringer i hukommelsen. Tryk på "OK✓" for at gå tilbage til startside.

i Bemærk!

Når de to måneder er gået (se datoskiven), eller hvis apparatet ikke bruges i 3 uger, skal filteret fjernes, også selvom maskinen ikke anmoder om det.

19. TEKNISKE DATA

Spænding:	220-240 V~ 50/60 Hz maks. 10 A
Effekt:	1450 W
Pumpetryk:	1,5 MPa (15 bar)
Kapacitet vandbeholder:	2 l
Dimensioner (LxHxD):	260x480x375 mm
Ledningslængde:	1750 mm
Vægt:	11,9 kg
Maks. kapacitet bønnebeholder	400 g

CE Denne maskine er i overensstemmelse med følgende EF-direktiver:

- EF-forordning Stand-by 1275/2008
- Materialer og genstande bestemt til kontakt med fødevarer er i overensstemmelse med EF-forordning 1935/2004.



20. BORTSKAFFELSE

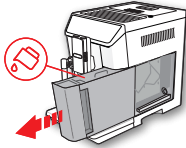
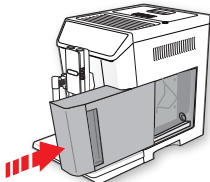
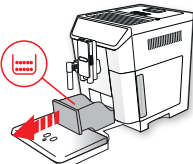

Maskinen må ikke bortskaffes sammen med husholdningsaffaldet, den skal derimod afleveres til et godkendt indsamlingscenter.

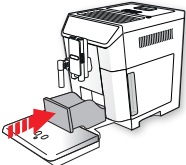
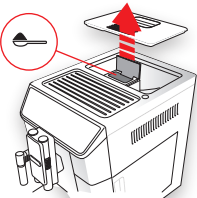
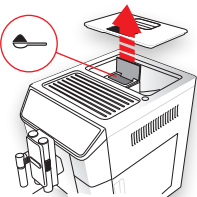
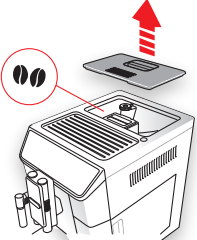

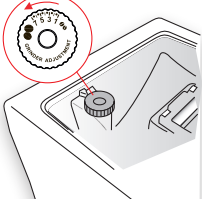

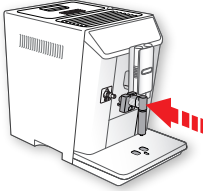
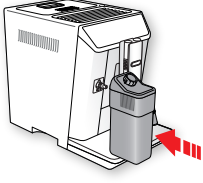
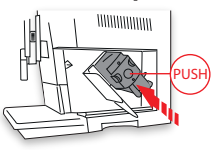

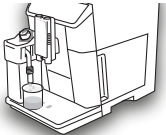
21. MEDDELELSER, DER VISES PÅ DISPLAYET



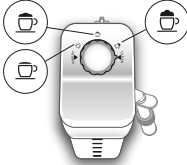



VIST MEDDELELSE	MULIG ÅRSAG	AFHJÆLPNING
FILL TANK WITH FRESH WATER [FYLD BEHOLDEREN MED FRISK VAND] 	Der er ikke tilstrækkeligt vand i beholderen (A16).	Fyld beholderen med vand, og/eller indsæt den korrekt ved at trykke den i bund, indtil der lyder et klik
INSERT WATER TANK [INDSÆT VANDBEHOLDER] 	Vandbeholderen (A16) er ikke sat korrekt i.	Sæt beholderen helt ind, til den er i bund.
EMPTY GROUNDS CONTAINER [TØM KAFFEGRUMSBEHOLDER] 	Kaffegrumsbeholderen (A10) er fuld.	Tøm kaffegrumsbeholderen og drypbakken (A14), rengør dem, og sæt dem på plads igen. Vigtigt: Når man tager drypbakken ud, skal kaffegrumsbeholderen altid tømmes, også selvom den kun er lidt fyldt. Gør man ikke det, kan det ske, at beholderen fyldes hurtigere end beregnet, og kaffemaskinen blokeres.

<p>INSERT WASTE COFFEE CONTAINER [INDSÆT KAFFEGRUMSBEHOLDER]</p> 	<p>Kaffeegrumsbeholderen er ikke blevet indsat efter rengøringen (A10).</p>	<p>Træk drypbakken (A14) ud, og indsæt kaffeegrumsbeholderen.</p>
<p>ADD GROUND COFFEE MAX. ONE MEASURE [TILSÆT KAFFEPULVER, MAKS. EN MÅLESKE]</p>  <p>ESC</p>	<p>Der er valgt "kaffepulver", men der er ikke kommet kaffepulver i tragten (A4).</p>	<p>Kom kaffepulver i tragten (fig. 13), og gentag tilberedningen</p>
<p>MAX. ONE MEASURE [MAKS. EN MÅLESKE]</p>  <p>OK✓</p>	<p>Der er anmodet om en LONG kaffe med kaffepulver</p>	<p>Fyld kaffepulver i tragten (A4) (fig. 13), og tryk på "OK✓" for at fortsætte og afslutte tilberedningen.</p>
<p>FILL BEANS CONTAINER [FYLD BØNNEBEHOLDEREN]</p>  <p>ESC</p>	<p>Der er ikke flere kaffebønner. Kaffepulvertragten (A4) er tilstoppet.</p>	<p>Fyld bønnebeholderen (A3 - fig. 11). Tøm tragten vha. penslen (C5) som beskrevet i afsnit "15.8 Rengøring af kaffepulvertragten".</p>

<p>GROUND TOO FINE. ADJUST MILL [KAFFE FOR FINT MALET. JUSTER KVÆRN]</p>  <p>DESC</p>	<p>Malegraden er for fin, og kaffen løber for langsomt eller slet ikke ud.</p>	<p>Gentag kaffebrygningen og drej reguleringsknappen (A5) (fig. 13) et hak mod tallet 7 i urets retning, mens kværnen arbejder. Hvis udledningen efter mindst 2 brygninger stadig er for langsom, gentager du reguleringen ved at dreje reguleringsknappen et hak til (se afs. "9.3 Justering af kaffekværnen"). Hvis problemet ikke løses skal du kontrollere, at vandbeholderen (A16) er sat i helt til bunds.</p>
<p>SELECT A Milder TASTE OR REDUCE COFFEE AMOUNT [VÆLG EN MILDERE AROMA ELLER BRUG MINDRE KAFFE]</p>  <p>DESC</p>	<p>Der er brugt for meget kaffe.</p>	<p>Sæt varmtvands-/dampudløbet (C6) på kaffemaskinen, og lad lidt vand løb ud indtil strømmen er jævn.</p> <p>Vælg en mildere aroma ved at trykke på pilen ud for " AROMA" (B5), eller reducer kaffemængden (maks. 1 måleske).</p>
<p>"INSERT WATERSPOUT" [INDSÆT VANDUDLØB]</p> 	<p>Vandudløbet (C6) er ikke eller forkert indsat.</p>	<p>Skub vandudløbet helt i bund.</p>
<p>INSERT MILK CONTAINER [INDSÆT MÆLKEBEHOLDER]</p> 	<p>Mælkebeholderen (D) er ikke indsat korrekt.</p>	<p>Skub mælkebeholderen helt i bund (fig. 18).</p>
<p>INSERT BREWING UNIT [INDSÆT BRYGGEENHED]</p> 	<p>Bryggeenheden er ikke blevet indsat efter rengøringen (A19).</p>	<p>Rengør bryggeenheden som beskrevet i afsnittet "15.9 Rengøring af bryggeenheden".</p>

<p>EMPTY CIRCUIT PRESS OK TO START [KREDS- LØB TOMT, TRYK OK FOR AT STARTE]</p>  <p>OK✓</p>	<p>Vandkredsløbet er tomt.</p>	<p>Tryk på "OK✓", og lad vandet løbe ud fra ud- løbet (C6); udledningen afbrydes automatisk. Hvis problemet ikke løses skal du kontrollere, at vandbeholderen (A16) er sat i helt til bunds.</p>
<p>PRESS OK TO CLEAN OR TURN DIAL [TRYK OK FOR RENGØRING ELLER DREJ SKIVE]</p>  <p>OK✓</p>	<p>Mælkebeholderen er blevet indsat med skum- regulatoren (D1) i positionen "CLEAN".</p>	<p>Hvis funktionen CLEAN ønskes udført trykkes på "OK✓"; ellers drejes skumregulatoren til en af mælkepositionerne.</p>
<p>TURN MILK FROTH ADJUSTMENT DIAL TO CLEAN POSITION [DREJ MÆLKESKUMMERENS REGULERINGSSKIVE TIL POSITIONEN CLEAN]</p>  <p>ESC</p>	<p>Der er netop blevet udledt mælk, og det er derfor nødvendigt at gøre rørene inde i mælkebeholderen (D) rent.</p>	<p>Drej skumregulatoren (D1) til positionen CLEAN (fig. 20).</p>



<p>TURN FROTH ADJUSTMENT DIAL [DREJ SKUMREGULATOREN]</p> 	<p>Mælkebeholderen er blevet indsat med skumregulatoren (D1) i positionen "CLEAN".</p>	<p>Drej skumregulatoren til positionen for det ønskede skum.</p>
<p>DESCALING NEEDED PRESS OK TO START (~40MIN) [AFKALKNING NØDVENDIG - TRYK PÅ OK FOR AT STARTE (CA. 40 MIN.)]</p>  <p>↶ESC OK✓</p>	<p>Angiver, at du skal afkalke kaffemaskinen</p>	<p>Tryk på "OK✓" for at starte afkalkningen eller på "↶ESC" for at udføre den på et andet tidspunkt. Det er nødvendigt snarest muligt at udføre afkalkningsprogrammet, som er beskrevet i kapitel "16. Afkalkning".</p>
<p>REPLACE FILTER [UDSKIFT FILTER] PRESS OK TO START [TRYK OK FOR AT STARTE]</p>  <p>↶ESC OK✓</p>	<p>Kalkfilteret (C4) er udløbet.</p>	<p>Tryk på OK for at starte afkalkningen eller på ESC for at udføre den på et andet tidspunkt. Følg instruktionerne i kap. "18. Kalkfilter".</p>
<p>GENEREL ALARM [GENEREL ALARM]: REFER TO USER MANUAL / APP [SE BRUGSANVISNING / APP]</p> 	<p>Kaffemaskinen er meget snavset indvendig.</p>	<p>Rengør omhyggeligt kaffemaskinen, som beskrevet i kapitel "15. Rengøring". Hvis kaffemaskinen stadig viser meddelelsen efter rengøringen, skal du rette henvendelse til et servicecenter.</p>
	<p>Husk, at det er nødvendigt at afkalke maskinen og/eller udskifte filteret (C4).</p>	<p>Det er nødvendigt snarest muligt at udføre afkalkningsprogrammet, som er beskrevet i kapitel "16. Afkalkning" og/eller udskift filteret eller fjern det ved at følge anvisningerne i kapitel. "18. Kalkfilter".</p>
	<p>Husk, at det er derfor nødvendigt at gøre rørene inde i mælkebeholderen (D) rent.</p>	<p>Drej skumregulatoren (D1) til positionen CLEAN (fig. 20).</p>
	<p>Husk, at det er nødvendigt at udskifte filteret (C4).</p>	<p>Udskift filteret eller fjern det ved at følge anvisningerne i kapitel "18. Kalkfilter".</p>

	Husk, at det er nødvendigt at afkalke kaffemaskinen.	Det er nødvendigt snarest muligt at udføre afkalkningsprogrammet, som er beskrevet i kapitel "16. Afkalkning". Det er helt normalt, hvis maskinen anmoder om to afkalkningscyklusser med meget kort interval. Det skyldes det meget avancerede kontrolsystem, som maskinen er udstyret med.
	Angiver, at den automatiske tænding er aktiv.	Funktionen deaktiveres som beskrevet i afsnit "8.6 Automatisk tænding  ".
	Angiver, at energisparefunktionen er aktiv.	Energisparefunktionen deaktiveres som beskrevet i afsnit "8.9 Energibesparelse  ".
	Angiver, at maskinen er koblet til en enhed ved hjælp af Bluetooth-funktionen.	
CLEANING UNDERWAY PLEASE WAIT [RENGØRING UDFØRES, VENT VENLIGST]	Apparatet registrer indvendig tilsmudsning.	Vent til apparatet er klart til brug, og vælg igen den ønskede drik. Hvis problemet fortsætter skal det autoriserede servicecenter kontaktes.

22. FEJLFINDING

Herunder nævnes nogle mulige fejlfunktioner.

Hvis problemet ikke kan løses på den beskrevne måde, skal du rette henvendelse til et servicecenter.

PROBLEM	MULIG ÅRSAG	AFHJÆLPNING
Kaffen er ikke varm.	Kopperne er ikke blevet forvarmede.	Varm kopperne ved at skylle dem med varmt vand (bemærk: varmtvandsfunktionen kan bruges).
	Bryggeenheden er afkølet, fordi der er gået 2-3 minutter siden sidste brygning.	Opvarm bryggeenheden med en skylning, inden der laves kaffe ved at bruge skyllefunktionen (se afs. "8.1 Skylning  ").
	Kaffetemperaturen er indstillet lavt.	Indstil en højere kaffetemperatur gennem menuen (se afs. "8.10 Kaffetemperatur  ").
Kaffen er tynd eller for lidt cremet.	Kaffen er malet for groft.	Drej reguleringsknappen (A5) et hak mod tallet 1 mod urets retning, mens kaffemøllen er i gang (fig. 10). Fortsæt med et hak ad gangen, til en tilfredsstillende brygning opnås. Virkningen er først mærkbar efter tilberedning af 2 kopper kaffe (se afsnittet "9.3 Justering af kaffekværnen").
	Kaffen er ikke egnet.	Anvend kaffe til espressomaskine.

Kaffen løber for langsomt eller dråbevis ud.	Kaffen er malet for fint.	Drej reguleringsknappen (A5) et hak mod tallet 7 med urets retning, mens kaffemøllen er i gang (fig. 10). Fortsæt med et hak ad gangen, til en tilfredsstillende brygning opnås. Virkningen er først mærkbar efter tilberedning af 2 kopper kaffe (se afsnittet "9.3 Justering af kaffekværnen").
Der kommer ikke kaffe ud af en eller begge kaffestudser på kaffeudløbet.	Kaffestudserne (A8) er tilstoppede.	Rengør udløbene med en tandstikker (fig. 36B).
Maskinen tænder ikke	Strømforsyningsstikket (C8) er ikke sat korrekt i.	Sæt stikforbindelsen helt ind i stikket på apparatets bagside (fig. 1).
	Stikket er ikke indsat i stikkontakten.	Sæt stikket i stikkontakten (fig. 1).
	Hovedafbryderen (A21) er ikke tændt.	Tryk på hovedafbryderen (fig. 2).
Bryggeenheden kan ikke tages ud	Maskinen er ikke blevet skullet korrekt	Sluk ved at trykke på knappen  (A7) (se kap. "7. Slukning af apparatet").
Når afkalkningen er afsluttet, beder apparatet om en tredje skylning.	Under de to skyllecycklusser er beholderen ikke blevet fyldt til niveauet MAX	Forsæt, som apparatet anmoder om, men tøm først drypbakken for at undgå, at vandet løber over.
Der kommer ikke mælk ud af mælkeudløbet (D5)	Mælkebeholderens (D) låg (D2) er snavset	Rengør omhyggeligt låget som beskrevet i afsnittet "15.10 Rengøring af mælkebeholderen".
Mælken har store bobler eller kommer ud i sprøjt fra udledningsrøret (D5) eller er ikke tilstrækkelig opskummet	Mælken er ikke tilstrækkelig kold, eller det er ikke letmælk.	Anvend køleskabskold (cirka 5 °C) skummetmælk eller letmælk. Hvis resultatet endnu ikke er som ønsket, kan du forsøge med et andet mærke mælk.
	Skumregulatoren (D1) er forkert indstillet.	Indstil som beskrevet i kap. "10. Tilberedning af mælkebaserede drikke".
	Mælkebeholderens låg (D2) eller skumregulatoren (D1) på mælkebeholderen er snavset	Rengør omhyggeligt låget og knappen på mælkebeholderen, som beskrevet i afsnittet "15.10 Rengøring af mælkebeholderen".
	Varmtvands-/dampdysen (A9) er snavset	Rengør dysen som beskrevet i afsnittet "15.11 Rengøring af varmtvands-/dampdysen".